

RID 2011

Reglement for national og international befordring af farligt gods med jernbane (RID)

Règlement concernant le transport international ferroviaire des marchandises dangereuses

{blank}

Konvention om internationale jernbanebefordringer (COTIF)

Bilag C – Reglement for international befordring af farligt gods med jernbane

RID 2011

Denne tekst erstatter teksten af 1. juli 2009 (dansk), og denne danske udgave er gyldig fra og med 1. januar 2011.

RID er gældende for international såvel som for national dansk jernbanetransport af farligt gods.

OTIF-sekretariatets bemærkning om anvendelsesområdet

Følgende stater er COTIF medlemmer (pr. 01.01.2011):

Albanien, Algeriet, Belgien, Bosnien-Herzegovina, Bulgarien, Danmark, Estland, Finland, Frankrig, Grækenland, Holland, Irak, Iran, Irland, Italien, Kroatien, Letland, Libanon, Liechtenstein, Litauen, Luxembourg, Den Tidligere Jugoslaviske Republik Makedonien, Marokko, Monaco, Norge, Polen, Portugal, Rumænien, Rusland, Schweiz, Serbien, Slovakiet, Slovenien, Spanien, Storbritannien, Sverige, Syrien, Tjekkiet, Tunesien, Tyrkiet, Tyskland, Ukraine, Ungarn og Østrig.

Kolofon:	RID 2011:
Udgiver:	Trafikstyrelsen Gammel Mønt 4 DK-1117 København K., tlf. +45 72 26 70 00, fax +45 33 38 14 39, e-mail: tilsyn@trafikstyrelsen.dk
Kontaktperson i Trafikstyrelsen:	Ingeniør Steen Riis Thomsen (srt@trafikstyrelsen.dk)
Oversættelse:	Lionbridge Denmark A/S, København
Redaktion og supple- rende oversættelse:	Lionbridge Denmark A/S, København
Korrektur:	Mogens Holsted Larsen
Dato:	31.12.2010
Vedr. kopiering mv., se afsnit 0.6.	

Indholdsfortegnelse

Del 0	Forord til den danske udgave af RID	1
0.1	Retsgrundlag.....	1
0.2	Notation.....	1
0.3	Brugsanvisning til den elektroniske udgave	1
0.4	Harmonisering med ADR	2
0.5	Supplerende danske fodnoter	2
0.6	Kopiering og rettigheder	2
0.7	Rettelser og supplementer	2
0.8	Fejl og mangler	3
Del 1	Generelle bestemmelser	1
Kapitel 1.1	Gyldighed og anvendelsesområde.....	1
1.1.1	Opbygning.....	1
1.1.2	Gyldighedsområde	1
1.1.3	Undtagelser.....	1
1.1.4	Anvendelse af andre regelsæt	5
Kapitel 1.2	Definitioner og måleenheder	8
1.2.1	Definitioner	8
1.2.2	Måleenheder	25
Kapitel 1.3	Uddannelse af personer involveret i transport af farligt gods	27
1.3.1	Anvendelsesområde	27
1.3.2	Uddannelsens karakter	27
1.3.3	Dokumentation	28
Kapitel 1.4	Parternes sikkerhedsforpligtelser	29
1.4.1	Almindelige sikkerhedsforanstaltninger	29
1.4.2	De vigtigste parters forpligtelser.....	29
1.4.3	De øvrige parters forpligtelser.....	31
Kapitel 1.5	Fravigelser	34
1.5.1	Midlertidige fravigelser	34
1.5.2	Militære forsendelser.....	34
Kapitel 1.6	Overgangsbestemmelser	35
1.6.1	Generelt	35
1.6.2	Trykbeholdere og beholdere hørende til klasse 2	36
1.6.3	Tankvogne og batterivogne.....	37
1.6.4	Tankcontainere, UN-tanke og MEGC'er.....	40
1.6.5	(Reserveret)	43
1.6.6	Klasse 7 (overgangsbestemmelser).....	43
Kapitel 1.7	Generelle bestemmelser for klasse 7	44
1.7.1	Gyldighed og anvendelsesområde.....	44
1.7.2	Strålingbeskyttelsesprogram	45
1.7.3	Kvalitetssikring	45

1.7.4	Særligt arrangement	46
1.7.5	Radioaktive stoffer med andre farlige egenskaber	46
1.7.6	Manglende overholdelse af grænseværdier	46
Kapitel 1.8	Kontroller og andre støttetiltag der skal sikre, at sikkerhedsforskrifterne bliver efterlevet	48
1.8.1	Administrative kontroller af farligt gods	48
1.8.2	Gensidig administrativ bistand	48
1.8.3	Sikkerhedsrådgiver	48
1.8.4	Fortegnelse over kompetente myndigheder og de af dem udpegede organer	52
1.8.5	Rapportering om alvorlige uheld eller hændelser med farligt gods	53
1.8.6	Administrative kontroller ved anvendelse af overensstemmelsesvurderinger, periodiske eftersyn, mellemliggende eftersyn og særlige kontroller i henhold til afsnit 1.8.7	54
1.8.7	Procedurer for overensstemmelsesvurdering og periodisk eftersyn	55
1.8.8	Procedurer for overensstemmelsesvurdering af gaspatroner	61
Kapitel 1.9	Transportrestriktioner pålagt af de kompetente myndigheder	69
1.10.1	Generelle bestemmelser	71
1.10.2	Sikringsuddannelse	71
1.10.3	Bestemmelser for højrisikogods	71
Kapitel 1.11	Interne nødplaner for rangerbanegårde	74

Del 2 Klassificering 1

Kapitel 2.1	Generelle bestemmelser	1
2.1.1	Indledning	1
2.1.2	Principper for klassificering	2
2.1.3	Klassificering af stoffer inkl. opløsninger og blandinger (såsom præparater, præparationer og affald), som ikke er nævnt ved navn.	3
2.1.4	Klassificering af prøver	7
Kapitel 2.2	Specifikke bestemmelser for de enkelte klasser	9
2.2.1	Klasse 1 Eksplosivstoffer og genstande med eksplosivstoffer	9
2.2.2	Klasse 2 Gasser	31
2.2.3	Klasse 3 Brandfarlige væsker	39
2.2.41	Klasse 4.1 Brandfarlige faste stoffer, selvedbrydende stoffer og desensibiliserede faste eksplosivstoffer	45
2.2.42	Klasse 4.2 Selvantændelige stoffer	57
2.2.43	Klasse 4.3 Stoffer som ved kontakt med vand udvikler brandfarlige gasser	62
2.2.51	Klasse 5.1 Oxiderende stoffer	66
2.2.52	Klasse 5.2 Organiske peroxider	71
2.2.61	Klasse 6.1 Giftige stoffer	84
2.2.62	Klasse 6.2 Smittefarlige stoffer	99
2.2.7	Klasse 7 Radioaktive stoffer	106
2.2.8	Klasse 8 Ætsende stoffer	131
2.2.9	Klasse 9 Forskellige farlige stoffer og genstande	138
Kapitel 2.3	Prøvningsmetoder	156
2.3.0	Generelt	156
2.3.1	Udsvedningsprøvning for sprængstof, type A	156

2.3.2	Prøvninger vedrørende nitrerede celluloseblandinger hørende til klasse 4.1	157
2.3.3	Prøvninger af brandfarlige væsker i klasse 3, 6.1 og 8	158
2.3.4	Prøvning til bestemmelse af viskositet	160
2.3.5	Klassificering af organometaliske stoffer hørende til klasse 4.2 og 4.3	162

Del 3 Fortegnelse over farligt gods, særlige bestemmelser samt undtagelser vedrørende begrænsede og undtagne mængder 1

Kapitel 3.1	Generelle bestemmelser	1
3.1.1	Indledning	1
3.1.2	Officiel godsbetegnelse	1
3.1.3	Opløsninger eller blandinger	2
Kapitel 3.2	Fortegnelse over farligt gods	4
3.2.1	Tabel A: Fortegnelse over farligt gods i UN-numerisk rækkefølge	4
3.2.2	Tabel B: Fortegnelse over farligt gods i alfabetisk rækkefølge	1
Kapitel 3.3	Særlige bestemmelser gældende for bestemte stoffer og genstande	1
Kapitel 3.4	Farligt gods emballeret i begrænsede mængder	25
Kapitel 3.5	Farligt gods emballeret i undtagne mængder	28
3.5.1	Undtagne mængder	28
3.5.2	Emballager	28
3.5.3	Prøvning af kolli	29
3.5.4	Mærkning af kolli	29
3.5.5	Største tilladte antal kolli i en vogn eller container	30
3.5.6	Dokumenter	30

Del 4 Bestemmelser for emballering og anvendelse af IBC'er, storemballager, UN-tanke, metaltanke og tankcontainere af fiberforstærket plast 1

Kapitel 4.1	Anvendelse af emballager, herunder IBC'er og storemballager	1
4.1.1	Generelle bestemmelser for emballering af farligt gods i emballager, herunder IBC'er og storemballager	1
4.1.2	Yderligere generelle bestemmelser vedrørende anvendelsen af IBC'er	32
4.1.3	Generelle bestemmelser vedrørende emballeringsforskrifter	33
4.1.4	Liste over emballeringsforskrifter	37
4.1.5	Særlige emballeringsbestemmelser for gods hørende til klasse 1	110
4.1.6	Særlige emballeringsbestemmelser for gods hørende til klasse 2 og gods i andre klasser henført til emballeringsforskrift P200	111
4.1.7	Særlige emballeringsbestemmelser for organiske peroxider hørende til klasse 5.2 og selvnedbrydende stoffer hørende til klasse 4.1	113
4.1.8	Særlige emballeringsbestemmelser for smittefarlige stoffer hørende til klasse 6.2	115
4.1.9	Særlige emballeringsbestemmelser for klasse 7	116
4.1.10	Særlige bestemmelser for sammenpakning	119
Kapitel 4.2	Anvendelse af UN-tanke og UN-multielement gascontainere (UN-MEGC's)	124
4.2.1	Generelle bestemmelser for anvendelse af UN-tanke til transport af stoffer hørende til klasse 1 og klasserne 3 til 9	124

4.2.2	Generelle bestemmelser for anvendelse af UN-tanke til transport af ikke-kølede fordråbede gasser	128
4.2.3	Generelle bestemmelser for anvendelsen af UN-tanke til transport af kølede fordråbede gasser	129
4.2.4	Generelle bestemmelser for anvendelse af UN-multielement gascontainere (UN-MEGC'er)	131
4.2.5	Tankanvisninger og særlige bestemmelser for UN-tanke	132
Kapitel 4.3	Anvendelse af tankvogne, aftagelige tanke, tankcontainere og tankveksellad med råtanke af metalliske materialer samt batterivogne og MEGC'er	145
4.3.1	Anvendelsesområde	145
4.3.2	Bestemmelser, som finder anvendelse på alle klasser	145
4.3.3	Særlige bestemmelser, der finder anvendelse på klasse 2	148
4.3.4	Særlige bestemmelser, der finder anvendelse på klasse 3 til 9	158
4.3.5	Særlige bestemmelser	166
Kapitel 4.4	Anvendelse af tankcontainere, herunder tankveksellad, med fiberforstærkede plasttanke (tysk: "FVK"-tank / eng.: "FRP"-tank).....	169
4.4.1	Generelt	169
4.4.2	Drift	169
Kapitel 4.5	Anvendelse og drift af slamsugertanke	170
4.5.1	Anvendelse	170
4.5.2	Drift	170
Del 5	Bestemmelser for forsendelse	1
Kapitel 5.1	Generelle bestemmelser	1
5.1.1	Anvendelse og generelle bestemmelser	1
5.1.2	Brug af ekstra ydre emballage	1
5.1.3	Tomme, urensede emballager (herunder IBC'er og storeemballage), tanke, vogne og containere til transport i bulk.....	1
5.1.4	Sammenpakning	2
5.1.5	Generelle bestemmelser for klasse 7	2
Kapitel 5.2	Mærkning og beklæbning.....	8
5.2.1	Mærkning af kolli med påskrifter	8
5.2.2	Mærkning af kolli med faresedler	11
Kapitel 5.3	Mærkning af containere, MEGC'er, tankcontainere, UN-tanke og vogne	18
5.3.1	Mærkning med faresedler	18
5.3.2	Mærkning med orangefarvede faretavler	20
5.3.3	Mærkning med symbol for stoffer ved forhøjet temperatur.....	26
5.3.4	Mærkning med rangersedler efter model nr. 13 og 15	26
5.3.5	Orangefarvede striber	27
5.3.6	Mærke for miljøfarlige stoffer.....	27
Kapitel 5.4	Dokumentation	28
5.4.0	Generelt	28
5.4.1	Transportdokument for farligt gods og beslægtede oplysninger	28
5.4.2	Stor container- eller køretøjspakkeattest.....	36
5.4.3	Skriftlige anvisninger	37
5.4.4	Opbevaring af oplysninger om transport af farligt gods.....	42

5.4.5	Eksempel på en multimodal farligt gods formular.....	42
Kapitel 5.5	Særlige bestemmelser	45
5.5.1	(Slettet)	45
5.5.2	Særlige bestemmelser for lasttransportenheder, som er desinficeret med gas (UN 3359)	45

Del 6 Bestemmelser for konstruktion og prøvning af emballager, IBC'er, storemballager og tanke..... 1

Kapitel 6.1	Bestemmelser for konstruktion og prøvning af emballager	1
6.1.1	Generelt	1
6.1.2	Kodemærkning af emballagetyper	1
6.1.3	Mærkning (med kode).....	5
6.1.4	Bestemmelser vedrørende emballager	8
6.1.5	Bestemmelser for prøvning af emballager	19
6.1.6	Standardvæsker til kontrol af den kemiske forenelighed af polyethylenemballage inklusive IBC'er i overensstemmelse med henholdsvis punkterne 6.1.5.2.6 eller 6.5.6.3.5	27
Kapitel 6.2	Bestemmelser for konstruktion og prøvning af trykbeholdere, aerosolbeholdere, små beholdere indeholdende gas (gaspatroner) og brændselscellepatroner indeholdende fordråbet brandfarlig gas	1
6.2.1	Generelle bestemmelser	1
6.2.2	Bestemmelser for UN-trykbeholdere	5
6.2.3	Generelle bestemmelser for andre trykbeholdere end UN-trykbeholdere	19
6.2.4	Krav til andre trykbeholdere end UN-trykbeholdere, der er konstrueret, fremstillet og prøvet i henhold til standarder, der henvises til.....	22
6.2.5	Bestemmelser for andre trykbeholdere end UN-trykbeholdere, som ikke er konstrueret, fremstillet og prøvet i overensstemmelse med standarder, der henvises til	27
6.2.6	Generelle bestemmelser for aerosolbeholdere, små beholdere indeholdende gas (gaspatroner) og brændselscellepatroner indeholdende fordråbet brandfarlig gas	32
Kapitel 6.3	Bestemmelser for konstruktion og prøvning af emballager til smittefarlige stoffer i kategori A hørende til klasse 6.2	1
6.3.1	Generelt	1
6.3.2	Bestemmelser for emballager	1
6.3.3	Kodemærkningssystem for storemballager	1
6.3.4	Mærkning	1
6.3.5	Bestemmelser for prøvning af emballager	2
Kapitel 6.4	Bestemmelser for konstruktion, prøvning og godkendelse af kolli og materialer hørende til klasse 7	1
6.4.1	(Reserveret)	1
6.4.2	Generelle krav	1
6.4.3	(Reserveret)	1
6.4.4	Krav for undtagelseskolli	1
6.4.5	Krav for industrielle kolli	2
6.4.6	Krav for kolli med uranhexafluorid.....	3
6.4.7	Krav for kolli af type A	3
6.4.8	Krav for kolli af type B(U)	5
6.4.9	Krav for kolli af type B(M).....	6
6.4.10	Bestemmelser for kolli af type C.....	7

6.4.11	Krav for kolli, der indeholder fissile stoffer.....	7
6.4.12	Prøvningsprocedurer og påvisning af overensstemmelse.....	9
6.4.13	Prøvning af indeslutningssystemets tilstand og afskærmning samt evaluering af kritikalitetssikkerhed	10
6.4.14	Anstødsflade for faldprøvning	10
6.4.15	Prøvning til påvisning af evnen til at holde til normale transportforhold.....	10
6.4.16	Yderligere prøvning for kolli af type A til væsker og gasser	11
6.4.17	Prøvning til påvisning af evnen til at holde til uheld under transport.....	11
6.4.18	Udvidet prøve ved nedsænkning i vand for type B(U) og kolli af type B(M) med mere end 10^5 A ₂ samt kolli af type C.....	12
6.4.19	Vandindtrængningsprøve for kolli, der indeholder fissile stoffer.....	12
6.4.20	Prøvninger for kolli af type C.....	12
6.4.21	Eftersyn af emballage, som er konstrueret til at indeholde mindst 0,1 kg uranhexafluorid.....	13
6.4.22	Godkendelse af emballagekonstruktion og materialer	14
6.4.23	Ansøgning om og godkendelse af transport af radioaktive stoffer.....	15
Kapitel 6.5	Bestemmelser for konstruktion og prøvning af mellemstore bulkcontainere (IBC'er)	1
6.5.1	Generelle bestemmelser	1
6.5.2	Mærkning (med kode).....	3
6.5.3	Konstruktionsbestemmelser	6
6.5.4	Prøvning, typegodkendelse og eftersyn	6
6.5.5	Særlige bestemmelser for IBC'er	8
6.5.6	Bestemmelser vedrørende prøvning af IBC'er	14
Kapitel 6.6	Krav vedrørende konstruktion og prøvning af storeballager.....	1
6.6.1	Generelt	1
6.6.2	Kodemærkningssystem for storeballager.....	1
6.6.3	Mærkning	1
6.6.4	Særlige krav for storeballager	2
6.6.5	Krav vedrørende prøvning af storeballager	5
Kapitel 6.7	Bestemmelser for konstruktion, fremstilling, kontrol og prøvning af UN-tanke og UN- multielement gascontainere (UN-MEGC'er).....	1
6.7.1	Anvendelsesområde og generelle bestemmelser	1
6.7.2	Bestemmelser for konstruktion, fremstilling, kontrol og prøvning af UN-tanke, der er beregnet til transport af stoffer i klasse 1 og 3 til 9.....	1
6.7.3	Bestemmelser for konstruktion, fremstilling, eftersyn og prøvning af UN-tanke, der er beregnet til transport af ikke-kølede, fordråbede gasser.....	18
6.7.4	Bestemmelser for konstruktion, fremstilling, eftersyn og prøvning af UN-tanke, der er beregnet til transport af kølede, fordråbede gasser	32
6.7.5	Bestemmelser for konstruktion, fremstilling, eftersyn og prøvning af UN-multielement gascontainere (UN-MEGC'er) beregnet til transport af ikke-kølede gasser	43
Kapitel 6.8	Bestemmelser for konstruktion, typegodkendelse, eftersyn, prøvning og mærkning af samt udstyr til tankvogne, aftagelige tanke, tankcontainere, og tankveksellad med råtanke af metalliske materialer samt batterivogne og multielement gascontainere (MEGC)	1
6.8.1	Anvendelsesområde	1
6.8.2	Bestemmelser som finder anvendelse på alle klasser	1
6.8.3	Særlige bestemmelser, der finder anvendelse på klasse 2	20
6.8.4	Særlige bestemmelser	29

6.8.5	Bestemmelser for materialer til og konstruktion af tanke til tankvogne og tankcontainere, for hvilke der kræves trykprøvning ved mindst 1 MPa (10 bar), eller som skal kunne transportere kølede, fordråbede gasser hørende til klasse 2	35
Kapitel 6.9	Bestemmelser for konstruktion, fremstilling, typegodkendelse, prøvning og mærkning af, samt udstyr til, fiberforstærkede plasttanke i tankcontainere og tankveksellad	1
6.9.1	Generelt	1
6.9.2	Fremstilling	1
6.9.3	Udstyr	5
6.9.4	Typeprøvning og -godkendelse	5
6.9.5	Eftersyn	6
6.9.6	Mærkning	7
Kapitel 6.10	Bestemmelser for fremstilling, typegodkendelse, eftersyn og mærkning af samt udstyr til slamsugertanke	1
6.10.1	Generelt	1
6.10.2	Konstruktion	1
6.10.3	Udstyr	1
6.10.4	Eftersyn	3
Kapitel 6.11	Bestemmelser for konstruktion, fremstilling, eftersyn og prøvning af bulkcontainere	1
6.11.1	Definitioner	1
6.11.2	Anvendelsesområde og generelle bestemmelser	1
6.11.3	Bestemmelser for konstruktion, fremstilling, eftersyn og prøvning af containere, som er i overensstemmelse med CSC, brugt som bulkcontainere	1
6.11.4	Bestemmelser for konstruktion, fremstilling og godkendelse af bulkcontainere bortset fra containere, som er i overensstemmelse med CSC	2

Del 7 Bestemmelser vedrørende transport, af- og pålæsning samt håndtering 1

Kapitel 7.1	Generelle bestemmelser	1
Kapitel 7.2	Bestemmelser for transport i kolli	2
Kapitel 7.3	Bestemmelser for transport i bulk	3
7.3.1	Generelle bestemmelser	3
7.3.2	Tillægsbestemmelser vedrørende transport i bulk, når bestemmelserne i punkt 7.3.1.1 a) finder anvendelse	4
7.3.3	Særlige bestemmelser for transport i bulk, når bestemmelserne i punkt 7.3.1.1 b) finder anvendelse	6
Kapitel 7.4	Bestemmelser for transport i tanke	8
Kapitel 7.5	Bestemmelser for af- og pålæsning samt håndtering	9
7.5.1	Generelle bestemmelser for af- og pålæsning samt håndtering	9
7.5.2	Forbud mod sammenlæsning	9
7.5.3	Beskyttelsesafstand	11
7.5.4	Forholdsregler i forbindelse med fødevarer, andre næringsmidler og foderstoffer	12
7.5.5	(Reserveret)	12
7.5.6	(Reserveret)	12
7.5.7	Håndtering og stuvning	12

7.5.8	Rengøring efter aflæsning.....	12
7.5.9	(Reserveret)	13
7.5.10	(Reserveret)	13
7.5.11	Supplerende bestemmelser for visse klasser eller visse typer gods	13
Kapitel 7.6	Bestemmelser vedrørende forsendelse som ekspresgods	19
Kapitel 7.7	Befordring af farligt gods som håndbagage eller indskrevet rejsegods eller i eller oven på motorkøretøjer (bil på tog).....	20
Forskrifter for prøvning af beholdere af plast		1

Del 0 Forord til den danske udgave af RID

0.1 Retsgrundlag

Denne danske oversættelse og revidering af RID gælder i Danmark for transport af farligt gods med jernbane såvel i international som i national trafik, jf. Bekendtgørelse af lov om jernbaner, Lov nr. 1249 af 11. november 2010 med senere ændringer; Bekendtgørelse nr. 1132 af 28. september 2010 om farligt gods, kontrolafgifter og tilladelse til jernbanevirksomhed mv., samt Bekendtgørelse nr. 665 af 18. august 1999 om sikkerhedsrådgivere for transport af farligt gods. *

Denne udgave af RID indeholder ligeledes bestemmelserne fra EU direktiv 2008/68 af 24. september 2008 med efterfølgende supplement og opdateringer, som gennemført ved Bekendtgørelse nr. 601 af 23. juni 2009 om jernbanetransport af farligt gods.

Transport af farligt gods med jernbane i Danmark kan være begrænset af andre regler og forskrifter end RID. Således findes der bestemmelser om begrænsning af mængder af visse eksplosiver gennem Storebæltstunnelen og Drogdøntunnelen i ovennævnte bekendtgørelse nr. 1132. Bestemmelserne i RID suppleres endvidere med de af Trafikstyrelsen fastsatte "Bestemmelser for jernbane" (BJ), som kan findes på Trafikstyrelsens hjemmeside.

Denne danske udgave af RID 2011 indeholder de bestemmelser, som er besluttet af RID ekspertudvalget, og udgivet i originaludgave af OTIF-sekretariatet i Bern, Schweiz – inkl. alle de af sekretariatet frem til redaktionsslutningen af denne danske reviderede udgave (31.12.2010) udgivne rettelser til den pr. 01.01.2011 gældende udgave, der herefter gælder i Danmark.

0.2 Notation

Når der er angivet punkt 2.2.41.3.6 - 2.2.41.3.9 er begge de nævnte punkter inklusive, medmindre andet specifikt er angivet.

Notationen «XXXX» betyder en angivelse, der skal sættes ind i fragtbrev eller i en mærkning mv. Kun det, som står mellem « » skal sættes ind.

{blank} skrevet med "gråt" betyder, at det pågældende afsnit i en spalte eller at en side ikke er blank ved en fejl.

Side- og notenummerering:

Delene 1, 2, 4, 5 og 7 nummereres fortløbende indenfor hver del begyndende med side 1. Fodnoterne nummereres i disse dele ligeledes fortløbende begyndende med nr. 1 indenfor hver del.

I del 6 begynder hvert kapitel derimod med side 1. Fodnoterne nummereres i del 6 ligeledes fortløbende begyndende indenfor hvert kapitel med nr. 1.

I del 3 nummereres kapitlerne 3.1 – 3.2 hhv. kapitlerne 3.3 – 3.5 fortløbende begyndende med side 1 indenfor hver af de to grupper. Fodnoterne nummereres tilsvarende indenfor hver af de to grupper begyndende med nr. 1 indenfor hver gruppe. Tabellerne A og B nummereres fortløbende begyndende med nr. 1 i hver tabel. Tilsvarende gælder fodnoter begyndende med nr. 1 i hver tabel.

Fodnoterne er i teksten markeret med et hævet tal i rødt f.eks. ²³.

Specielle Danske forklaringer er markeret med en eller flere * og teksten (DK-red):

Noter markeret med f. eks. ^a er tabelnoter, der findes umiddelbart efter den pågældende tabel.

0.3 Brugsanvisning til den elektroniske udgave

"Blå tekster"

I den elektroniske udgave på Trafikstyrelsens hjemmeside findes i delene 1 – 7 tekster med "blå" farve. Disse tekster findes kun i RID, mens tekster med "sort" findes både i RID og ADR. Ved de blå tekster findes der i ADR det pågældende sted en anden tekst/bestemmelse om det pågældende emne – eller intet. (ADR-teksten må man slå op i ADR).

* (DK-red): Disse dokumenter kan findes på Retsinformations website. www.retsinformation.dk, derefter "Søgning"

** (DK-red): Trafikstyrelsens BJ'er kan findes ved dette link: <http://www.trafikstyrelsen.dk> se under Lovstof.

Bemærk, at den sorte tekst ikke kan anvendes som juridisk forpligtende ADR-tekst !! - idet det ikke kan 100 % udelukkes, at der kan være små forskelle.

Hvis der i teksterne er anført RID/ADR, menes i dette værk juridisk = RID.

"Tekst markeret med grå baggrundsfarve"

Tekster der er markeret med grå baggrundsfarve er ændringer der er gennemført i RID 2011 set i forhold til RID 2009 REV 1.

Aktive notehenvvisninger

Mange steder i værket findes noter, både fodnoter og tabelnoter. Er notehenvvisningstegnet skrevet med sort, er det en tabelnote, hvor noten findes lige efter tabellen, og der er ikke noget aktivt link. Er det derimod markeret med "lys violet", er der et aktivt link til fodnoten, såfremt fodnoten ikke findes på samme side (findes fodnoten på samme side er der intet aktivt link).

For at aktivere hoppet til noteteksten skal du stille Acrobats cursor "hånden" på notetegnet; hvis cursoren ændrer sig til en "pegefinger", kan du ved klik med venstre museknap udføre hoppet til noten, som da vises ved billedets øverste kant.

Du kan i Acrobat Reader 5 komme tilbage til det sted, du hoppede fra, ved at klikke på "den fede venstre-pil" ca. i midten af øverste ikonlinje (eller klik med højre museknap og klik derefter på øverste menupunkt i den fremkomne menu) = "gå til forrige visning". (I visse tilfælde skal man vælge "gå til forrige visning" 2 gange, før der hoppes tilbage). I senere versioner af Acrobat kan man komme tilbage ved at klikke på "den hvide venstre-pil i grøn cirkel" i bunden af skærmen.

Aktive links til internet er understregede og har en "klar blå" farve.

Bogmærker

Ved hjælp af bogmærkerne kan du hurtigt komme hen til det søgte sted i det omfattende værk. Der findes aktive bogmærker til følgende: Del, kapitel og afsnit - men ikke til underafsnit og punkter.

Bogmærke-oversigten vises først, når du klikker på fanen bogmærker (normalt ved venstre billedkant, som den øverste fane). Bogmærke-oversigten lukkes igen ved et klik på fanen.

Bogmærkelisten kan foldes ud til flere detaljer (underpunkter) ved yderligere klik på "firkanterne", mærket med +, og foldes ind igen ved klik på -. Når du klikker på et bogmærke i oversigten vises det søgte sted på den øverste linie i billedet.

0.4 Harmonisering med ADR

Hvor RID og ADR kun afviger fra hinanden tekstmæssigt, men ikke i reglernes mening og hensigt, har vi tilstræbt – hvor det har været muligt – at gøre den danske tekst enslydende i de 2 værker.

0.5 Supplerende danske fodnoter

En del steder er supplerende anført fodnoter, som ikke står i originaludgaven. De er mærket med (DK-red) og tjener til at lette forståelsen, give fortolkningsbidrag og give referencer til tidligere udgaver, f.eks. hvis et begreb har ændret betegnelse. Endvidere findes her links til relevante institutioner og andre bestemmelser. Disse supplerende fodnoter er markeret med en eller flere stjerner, f.eks. **, men er i øvrigt med blå farve.

0.6 Kopiering og rettigheder

Man kan til eget brug (herunder indenfor en virksomhed) frit udskrive udsnit fra RID2011, eller om man vil, hele værket. Men filen/filerne er låst, så man kan og må ikke ændre noget, kun læse og udskrive.

Kopiering af eller (videre)anvendelse af den elektroniske udgave med henblik på kommerciel udnyttelse er ikke tilladt.

0.7 Rettelser og supplement

Eventuelle rettelser og supplement vil fremgå af Trafikstyrelsens internet hjemmeside under Lovstof Jernbanesikkerhed: <http://www.trafikstyrelsen.dk>.

0.8 Fejl og mangler

Selvom vi har gjort os megen umage, kan det ikke udelukkes, at der findes fejl og mangler. Det kan både skyldes fejl i vores redaktion, i oversættelsen, i OTIF-sekretariatets redaktion, eller i de faktisk besluttede tekster i RID ekspertudvalget eller i RID/ADR fællesmødet (Joint Meeting).

Opdager du fejl eller mangler, af hvad art de end måtte være, bedes du venligst sende os et par ord derom – gerne ved en mail til tilsyn@trafikstyrelsen.dk.

**Konvention om internationale jernbanebefordringer (COTIF),
Bilag C:
Reglement for international befordring af farligt gods med jernbane (RID)**

**Artikel 1
Anvendelsesområde**

- § 1 Dette reglement gælder for
- a) international befordring af farligt gods med jernbane på RID kontraherende staters område,
 - b) befordring i tilslutning til jernbanebefordring, hvor de fælles regler CIM gælder, med forbehold for internationale regler gældende for andre befordringsmåder, og ligeledes for aktiviteter omtalt i tillæg til nærværende reglement.
- § 2 Farligt gods, som i tillægget udelukkes fra befordring, kan ikke være genstand for international befordring.

**Artikel 1bis
Definitioner**

I dette reglement og dets tillæg forstås ved "RID kontraherende stat" en medlemsstat af Organisationen, som ikke har afgivet en erklæring i forbindelse med dette reglement i overensstemmelse med artikel 42 § 1, første punktum, i konventionen. "

**Artikel 2
Undtagelser**

Nærværende reglement gælder ikke, hverken helt eller delvist, for befordring af farligt gods, som er undtaget i tillægget. Undtagelse kan kun ske, når mængden, arten af befordringen eller emballagen garanterer for sikkerheden under befordringen.

**Artikel 3
Restriktioner**

Den enkelte RID kontraherende stat bevarer retten til, at udstede regler vedrørende eller forbyde international befordring af farligt gods på sit område af andre årsager end sikkerheden under befordringen.

**Artikel 4
Andre regler**

De befordringer, for hvilke nærværende reglement gælder, forbliver underlagt de nationale eller internationale regler, der gælder i almindelighed for befordring af gods med jernbane.

**Artikel 5
Anerkendte togtyper. Befordring som håndbagage, rejsegods i eller om bord på køretøjer**

- § 1 Farligt gods må kun befordres i godstog, med undtagelse af:
- a) farligt gods, der tillades befordret i overensstemmelse med tillægget, hvis det gældende maksimumkvantum og de særlige betingelser for transport med andre tog end godstog, overholdes;
 - b) farligt gods, der befordres i henhold til de særlige betingelser i tillægget som håndbagage, rejsegods eller i eller oven på køretøjer i overensstemmelse med artikel 12 i fælles regler (CIV).
- § 2 Farligt gods må kun medbringes som håndbagage eller indleveres og befordres som indskrevet rejsegods eller i eller om bord på køretøjer, hvis de opfylder de særlige betingelser i bilaget.

**Artikel 6
Tillæg**

Tillægget er en integreret del af nærværende reglement.

* * *

Tillægget vil have den ordlyd som ekspertudvalget vedrørende farligt gods har vedtaget i forbindelse med ikrafttræden af protokol af 3. juni 1999 vedrørende ændring af konventionen om internationale jernbanebefordringer (COTIF) af 9. Maj 1980, i overensstemmelse med artikel 19, § 4 i omtalte konvention.

Bemærkning fra OTIF-sekretariatet:

Når der i den efterfølgende tekst i Del 1 til Del 7 er angivet "RID", betyder det altid tillægget til bilag C til COTIF, jvf. Artikel 6.

I de særlige tilfælde, hvor der refereres til den ovenstående tekst, dvs. bilag C til COTIF, vil der blive henvist til "Bilag C til COTIF" (f.eks. i Afsnit 1.1.2, i underafsnit 1.5.1.3).

Del 1 Generelle bestemmelser

Kapitel 1.1 Gyldighed og anvendelsesområde

1.1.1 Opbygning

RID er opdelt i syv dele; hver del er inddelt i kapitler, og hvert kapitel er inddelt i afsnit og underafsnit. I hver del indgår nummeret på delen i numrene på kapitlerne, afsnittene og underafsnittene. F.eks. er del 4, kapitel 2, afsnit 1 nummereret "4.2.1".

1.1.2 Gyldighedsområde

1.1.2.1 RID er den franske forkortelse for "Reglement concernant le transport international ferroviaire des marchandises dangereuses" = Reglement for international befording af farligt gods med jernbane.

RID (dvs. bilag C med tillæg) er i henhold til dansk lov (Bekendtgørelse af lov om jernbaner, Lovbekendtgørelse nr. 969 af 08. oktober 2009 – i overensstemmelse med EU-direktiv 2008/68 af 24. september 2008) – tillige gældende for nationale transporter af farligt gods med jernbane.

Under henvisning til artikel 1 i bilag C fastlægger RID:

- a) Farligt gods, som er udelukket fra international transport.
 - b) Farligt gods, som er tilladt til international transport, og de hertil knyttede betingelser (herunder undtagelser), navnlig mht.:
 - klassificering af gods (herunder klassifikationskriterier og relevante prøvningsmetoder),
 - anvendelse af emballager (herunder sampakning),
 - anvendelse af tanke (herunder fyldning),
 - klargøring til forsendelse (herunder mærkning af kolli (påskrifter og faresedler), mærkning af transportmidler (skilte og faresedler), såvel som påkrævet dokumentation og oplysninger),
 - bestemmelser om konstruktion, prøvning og godkendelse af emballager og tanke og
 - anvendelse af transportmidler (herunder på- og aflæsning og sammenlæsning).
- For befording af farligt gods med jernbane gælder ud over bestemmelserne i bilag C også bestemmelserne i de øvrige bilag til COTIF, især bestemmelserne i bilag B om Fælles regler for kontrakten om international befording af gods med jernbane (CIM).

1.1.2.2 For international transport af farligt gods med andre tog end godstog i henhold til artikel 5, § 1a) i bilag C gælder bestemmelserne i kapitel 7.6.

1.1.2.3 For international transport af farligt gods som håndbagage, indskrevet rejsegods eller i eller oven på køretøjer i henhold til artikel 5, § 1 b) i bilag C gælder udelukkende bestemmelserne i underafsnit 1.1.3.8 i forbindelse med kapitel 7.7.

1.1.3 Undtagelser

1.1.3.1 Undtagelser vedrørende transportens karakter

Bestemmelserne i RID finder ikke anvendelse for:

- a) Transport af farligt gods foretaget af private personer, når det pågældende gods er emballeret til detailsalg og er beregnet til deres personlige eller hjemlige brug eller til fritids- eller sportsaktiviteter, forudsat at der er truffet foranstaltninger til forebyggelse af udslip af indholdet under normale transportforhold. Hvis det pågældende gods består af brandfarlige væsker emballeret i genopfyldelige beholdere påfyldt af, eller for, private personer, må den samlede mængde ikke overskride 60 liter pr. beholder.

* (DK-red): Fritagelsen omfatter kun produkter til forbrugerens eget brug og kun med de angivne formål, dvs. ikke nogen form for erhvervsmæssig transport eller anvendelse; herunder distribution, videresalg, industriel forarbejdning mv. Bemærk, at der kan være særlige restriktioner, bl.a. vedr. den transporterede mængde, f.eks. i bekendtgørelser, "Bestemmelser for Jernbane" (BJ'er), jernbanernes tariffer og forretningsbetingelser mv. RID's fritagelse tilsidesætter ikke disse restriktioner!

- b) Transport af maskiner eller udstyr, der ikke er nævnt i RID, som indeholder farligt gods i deres indre eller funktionelle udstyr, forudsat at der er truffet foranstaltninger til forebyggelse af udslip af indholdet under normale transportforhold.
- c) Transport udført af virksomheder, der som en underordnet aktivitet i forhold til deres hovedaktivitet, transporterer farligt gods, f.eks. leveringer til eller tilbageleveringer fra bygge- eller entreprenørarbejdspladser, eller i relation til overvågning, reparation eller vedligeholdelse, i mængder på højst 450 liter pr. emballage og inden for de mængdegrænser, som er angivet i underafsnit 1.1.3.6. Der skal træffes foranstaltninger til forebyggelse af udslip af indholdet under normale transportforhold. Disse undtagelser gælder ikke klasse 7. Transport af farligt gods foretaget af ovennævnte virksomheder til deres egen forsyning eller som ekstern eller intern distribution er ikke omfattet af denne undtagelse.
- d) Transport, der udføres af eller under tilsyn af de kompetente myndigheder i forbindelse med beredskabsindsatsen, for så vidt en sådan transport er nødvendig i forbindelse med beredskabsindsatsen, især transport, der udføres for at inddæmme og bjærge farligt gods, som er omfattet af et uheld eller en ulykke, og flytte det til det nærmeste hensigtsmæssige og sikre sted.
- e) Nødtransport beregnet til at redde menneskeliv eller beskytte miljøet, forudsat at alle foranstaltninger er truffet for at sikre, at en sådan transport udføres på fuldstændig sikker måde.
- f) Transport af tomme, urensede stationære lagerbeholdere og tanke, der har indeholdt gasser i klasse 2, gruppe A, O eller F, stoffer i klasse 3 eller klasse 9 tilhørende emballagegruppe II eller III eller pesticider i klasse 6.1 tilhørende emballagegruppe II eller III, på følgende betingelser:
- alle åbninger med undtagelse af trykaflastningsanordninger (hvis de er monteret) er hermetisk lukkede,
 - der er truffet foranstaltninger til at forhindre udslip under normale transportforhold, og
 - lasten er fastgjort til et stativ eller opbevares i tremmekasser eller andre anordninger til håndtering eller er fastgjort til **vognen** eller containeren, således at den ikke kan løsne eller forskubbe sig under normale transportforhold.
- Denne undtagelse gælder ikke stationære lagerbeholdere og tanke, der har indeholdt desensibiliserede eksplosive stoffer, som det er forbudt at transportere i henhold til RID.

Anm.: Mht. radioaktive stoffer, se underafsnit 1.7.1.4.

1.1.3.2 Undtagelser vedrørende transport af gasser.

Bestemmelserne i RID finder ikke anvendelse for:

- a) Gasser, der indeholdes i tankene på et befordringsmiddel, og som er bestemt til befordringsmidlets fremdrift eller til driften af en del af dets udstyr (f.eks. køleudstyr).
- b) Gasser i brændstoftanke i transportererede køretøjer. Brændstofhanen mellem gastank og motor skal være lukket, og den elektriske forbindelse skal være afbrudt.
- c) Gasser hørende til gruppe A og O (i henhold til underafsnit 2.2.2.1), hvis tryk i beholderen eller tanken, ved en temperatur på 20 °C, ikke overstiger 200 kPa (2 bar), og som ikke er fordråbede gasser eller kølede fordråbede gasser.
- d) Gasser i det udstyr, der anvendes til køretøjets drift (f.eks. ildslukkere), herunder i reservedele (f.eks. luftfyldte dæk). Denne undtagelse gælder også luftfyldte dæk, der transporteres som last.
- e) Gasser i specialudstyr på køretøjerne, og som er nødvendige for driften af specialudstyret under transporten (køleanlæg, fisketanke, varmeapparater osv.) ligesom ekstra beholdere for sådant udstyr eller tomme urensede udskiftningsbeholdere, der transporteres i samme transporterende enhed.
- f) Gasser indeholdt i fødevarer (undtagen UN 1950), herunder kulsyreholdige drikke.
- g) Gasser indeholdt i bolde beregnet til sport.
- h) Gasser indeholdt i elpærer, forudsat at de er emballeret, så kasteffekten ved eventuelle revner i pæren forbliver i kolliet.

1.1.3.3 Undtagelser vedrørende transport af flydende brændstoffer.

Bestemmelserne i RID finder ikke anvendelse for brændstof, der befinder sig i transportmidlers brændstoftanke og er beregnet til fremdrift eller til drift af særligt udstyr (f.eks. køleanlæg). Brændstofhanen mellem motor og brændstoftank på motorcykler og knallerter, hvis tanke indeholder brændstof, skal være lukket under transporten; de nævnte køretøjer skal endvidere læsses oprejst og sikres mod at vælte.

1.1.3.4 Undtagelser vedrørende særbestemmelser eller farligt gods emballeret som begrænsede eller undtagne mængder.

Anm.: Mht. radioaktive stoffer, se underafsnit 1.7.1.4.

1.1.3.4.1 Visse særlige bestemmelser i kapitel 3.3 undtager helt eller delvist transport af specifikt farligt gods fra bestemmelserne i RID. Undtagelsen finder anvendelse, når der i kolonne (6) i tabel A i kapitel 3.2 er refereret til den pågældende særlige bestemmelse for det pågældende farlige gods.

1.1.3.4.2 Der kan gælde undtagelser for visse typer farligt gods, forudsat at forskrifterne i kapitel 3.4 er opfyldt.

1.1.3.4.3 Der kan gælde undtagelser for visse typer farligt gods, forudsat at forskrifterne i kapitel 3.5 er opfyldt.

1.1.3.5 Undtagelser vedrørende tomme urensede emballager

Tomme urensede emballager, herunder tomme IBC'er og storemballager, som har indeholdt stoffer hørende til klasse 2, 3, 4.1, 5.1, 6.1, 8 og 9 er ikke undergivet forskrifterne i RID, hvis der er truffet tilfredsstillende foranstaltninger til at ophæve enhver farerisiko. Farerisici anses for at være ophævet, hvis der er truffet tilfredsstillende foranstaltninger til at ophæve alle de farerisici, der er tillagt klasserne 1 til 9.

1.1.3.6 Maksimal samlet mængde pr. vogn eller stor container

1.1.3.6.1 (Reserveret)

1.1.3.6.2 (Reserveret)

1.1.3.6.3 Hvor det farlige gods, der transporteres i henhold til bestemmelsen i underafsnit 1.1.3.1 c) i en vogn eller stor container, tilhører samme kategori, er den maksimale samlede mængde pr. vogn eller stor container angivet i tredje kolonne i tabellen nedenfor:

Transport-kategori (1)	Stoffer eller genstande, emballagegruppe eller klassifikationskode/-gruppe eller UN-nummer (2)	Max. samlet mængde pr vogn eller stor container (3)
0	Klasse 1: 1.1L, 1.2L, 1.3L og UN 0190 Klasse 3: UN 3343 Klasse 4.2: Stoffer hørende til emballagegruppe I Klasse 4.3: UN-numrene: 1183, 1242, 1295, 1340, 1390, 1403, 1928, 2813, 2965, 2968, 2988, 3129, 3130, 3131, 3134, 3148,, 3396, 3398 og 3399 Klasse 5.1: UN 2426 Klasse 6.1: UN-numrene: 1051, 1600, 1613, 1614, 2312, 3250 og 3294 Klasse 6.2: UN-numrene: 2814 og 2900 Klasse 7: UN-numrene: 2912 til 2919, 2977, 2978 og 3321 til 3333. Klasse 8: UN 2215 Klasse 9: UN-numrene: 2315, 3151, 3152 og 3432 samt udstyr indeholdende sådanne stoffer og blandinger samt tomme urensede emballager, der har indeholdt stoffer fra denne transportkategori, bortset fra emballager henført til UN 2908	0
1	Stoffer og genstande hørende til emballagegruppe I, og som ikke	20

Transport-kategori (1)	Stoffer eller genstande, emballagegruppe eller klassifikationskode/-gruppe eller UN-nummer (2)	Max. samlet mængde pr vogn eller stor container (3)
	er tildelt transportkategori 0, samt stoffer og genstande hørende til følgende klasser: Klasse 1: 1.1B til 1.1J ^{a)} , 1.2B til 1.2J, 1.3C, 1.3G, 1.3H, 1.3J og 1.5D ^{a)} Klasse 2: grupperne T, TC ^{a)} , TO, TF, TOC ^{a)} og TFC Aerosoler: grupperne C, CO, FC, T, TF, TC, TO, TFC og TOC ^{a)} Klasse 4.1: UN-numrene: 3221 til 3224 Klasse 5.2: UN-numrene: 3101 til 3104	
2	Stoffer og genstande hørende til emballagegruppe II, og som ikke er tildelt transportkategori 0, 1 eller 4, samt stoffer og genstande hørende til følgende klasser: Klasse 1: 1.4B til 1.4G, og 1.6N Klasse 2: Gruppe F. Aerosoler: gruppe F Klasse 4.1: UN 3225 til 3230 Klasse 5.2: UN 3105 til 3110 Klasse 6.1: Stoffer og genstande hørende til emballagegruppe III Klasse 9: UN 3245	333
3	Stoffer og genstande hørende til emballagegruppe III, og som ikke er tildelt transportkategori 0, 2 eller 4, samt stoffer og genstande hørende til følgende klasser: Klasse 2: Grupperne A og O. Aerosoler: grupperne A og O Klasse 3: UN 3473 Klasse 4.3: UN 3476 Klasse 8: UN 2794, 2795, 2800, 3028 og 3477 Klasse 9: UN 2990 og 3072	1000
4	Klasse 1: 1.4S Klasse 4.1: UN 1331, 1345, 1944, 1945, 2254 og 2623 Klasse 4.2: UN 1361 og 1362 emballagegruppe III Klasse 7: UN 2908 til 2911 Klasse 9: UN 3268 samt tomme urensede emballager, der har indeholdt farligt gods med undtagelse af det, som er tildelt transportkategori 0.	ubegrænset

Note ^{a)}: For UN-numrene 0081, 0082, 0084, 0241, 0331, 0332, 0482, 1005 og 1017 er den maksimale samlede mængde **pr. vogn eller stor container** 50 kg.

I foranstående tabel forstås ved "maksimalt samlet mængde **pr. vogn eller stor container**":

- For genstande, bruttovægt i kg (for genstande i klasse 1: nettovægt i kg af det eksplosive stof; for farligt gods i maskiner og udstyr nævnt i RID: den samlede mængde af farligt gods indeholdt heri i kg eller liter);
- For faste stoffer, fordråbede gasser, kølede fordråbede gasser og opløste gasser, nettovægt i kg.
- For væsker og komprimerede gasser, beholderes nominelle kapacitet i liter (se definitionen i afsnit 1.2.1).

1.1.3.6.4

Hvor farligt gods fra forskellige transportkategorier transporteres i samme **vogn eller stor container**, må summen af

- mængden af stoffer og genstande fra transportkategori 1 multipliceret med "50", og
- mængden af stoffer og genstande fra transportkategori 1, klassificeret under de i note a) til tabellen i punkt 1.1.3.6.3 angivne UN-numre, multipliceret med "20", og

- mængden af stoffer og genstande fra transportkategori 2 multipliceret med "3", og
 - mængden af stoffer og genstande fra transportkategori 3
- ikke overstige "1000".

1.1.3.6.5 Ved anvendelsen af dette underafsnit skal der ikke tages hensyn til farligt gods, der er undtaget i henhold til underafsnittene 1.1.3.2 til 1.1.3.5.

1.1.3.7 Undtagelser vedrørende transport af lithiumbatterier

Bestemmelserne i RID finder ikke anvendelse for:

- a) Lithiumbatterier, der er monteret i et køretøj, der udfører en transportfunktion, og som er bestemt til køretøjets fremdrift eller til driften af en del af dets udstyr;
- b) Lithiumbatterier indeholdt i udstyr, der anvendes til driften af dette udstyr, såfremt udstyret anvendes eller skal anvendes under transporten (f.eks. en bærbar pc).

1.1.3.8 Anvendelse af undtagelser ved medtagning af farligt gods som håndbagage, indskrevet rejsegods eller i eller oven på køretøjer

For transport af farligt gods som håndbagage, indskrevet rejsegods eller i eller oven på køretøjer gælder undtagelserne i henhold til underafsnit 1.1.3.1 a) - e), underafsnit 1.1.3.2 b) og d) - h), underafsnit 1.1.3.3, punkt 1.1.3.4.1, underafsnit 1.1.3.5 og underafsnit 1.1.3.7 b) som anført i kapitel 7.7.

1.1.4 Anvendelse af andre regelsæt

1.1.4.1 Generelt

1.1.4.1.1 Indførsel af farligt gods på en RID-kontraherende stats område kan være underlagt forskrifter eller forbud, som i overensstemmelse med artikel 3 i bilag C er udstedt med en anden baggrund end hensynet til sikkerhed under transporten. Disse forskrifter og forbud skal bekendtgøres på tilsvarende måde som RID.

1.1.4.1.2 (Reserveret).

1.1.4.1.3 (Reserveret).

1.1.4.2 Transport i en transportkæde, omfattende sø- eller lufttransport

1.1.4.2.1 Kolli, containere, UN-tanke og tankcontainere samt vogne indeholdende en vognladning kolli med kun en slags gods, skal - selvom de ikke helt opfylder kravene i RID til emballering, sammenpakning, mærkning af kolli (påskrifter og faresedler) samt mærkning med orangefarvede skilte og faresedler, men som er i overensstemmelse med kravene i IMDG koden eller ICAO Technical Instructions - accepteres til transport i en transportkæde omfattende sø- eller lufttransport på følgende betingelser:

- a) Såfremt kolliene ikke er mærket med påskrifter og faresedler i overensstemmelse med RID, skal de mærkes med påskrifter og faresedler i overensstemmelse med forskrifterne i IMDG koden eller ICAO Technical Instructions.
- b) Forskrifterne i IMDG koden eller ICAO Technical Instructions finder anvendelse på sammenpakning i et kolli.
- c) Hvad angår transport i en transportkæde omfattende søtransport, skal containere, UN-tanke og tankcontainere samt vogne indeholdende en vognladning kolli med kun en slags gods, hvis de ikke er mærket med faresedler og orangefarvede skilte i overensstemmelse med kapitel 5.3 i RID, være mærket og forsynet med faresedler i overensstemmelse med kapitel 5.3 i IMDG-koden. For tomme urensede UN-tanke og tankcontainere gælder denne bestemmelse også for den efterfølgende overførsel til en rensstation.

Denne afvigelse gælder ikke for gods, der klassificeres som farligt gods i klasserne 1 til 9 i henhold til RID og anses for at være ikke-farligt i henhold til de relevante forskrifter i IMDG koden eller ICAO Technical Instructions.

1.1.4.2.2 (Reserveret)

Anm.: Mht. de informationer vedr. en transport i henhold til punkt 1.1.4.2.1, der skal angives i transportdokumentet, se punkt 5.4.1.1.7. Mht. containerpakkeattesten, se afsnit 5.4.2.

1.1.4.2.3 (Reserveret)**1.1.4.3 Anvendelse af UN-tanke af IMO-typen godkendt til søtransport**

UN-tanke af IMO-typen (type 1,2,5 og 7), der ikke opfylder kravene i kapitel 6.7 eller 6.8, men som er fremstillet og godkendt før 1. januar 2003 i overensstemmelse med bestemmelserne (herunder overgangsbestemmelserne) i IMDG koden (Amendment 29-98), kan anvendes indtil 31. december 2009, forudsat at de opfylder de relevante bestemmelser i IMDG koden (Amendment 29-98) vedrørende inspektion og prøvninger, og at de instruktioner, der refereres til i kolonne (12) og (14) i kapitel 3.2 i IMDG koden (Amendment 33-06) er efterlevet fuldt ud. De kan fortsat anvendes efter 31. december 2009, såfremt de opfylder de relevante bestemmelser i IMDG koden vedrørende inspektion og prøvninger, men det er en forudsætning at RID instruktionerne i kolonne (10) og (11) i tabel A i kapitel 3.2 og forskrifterne i kapitel 4.2 er fulgt.¹

1.1.4.4 Huckepack-trafik* (Piggyback)**1.1.4.4.1 Farligt gods må også transporteres i huckepack-trafik efter nedenstående bestemmelser:**

Transportenheder og påhængskøretøjer samt deres indhold skal overholde ADR forskrifterne².

Følgende stoffer er dog ikke tilladt transporteret i huckepack-trafik:

- eksplosivstoffer i forenelighedsgruppe A, klasse 1 (UN-numrene 0074, 0113, 0114, 0129, 0130, 0135, 0224 og 0473);
- selvnedbrydende stoffer, der kræver temperaturkontrol, klasse 4.1 (UN-numrene 3231 – 3240);
- organiske peroxider, for hvilke der kræves temperaturkontrol, klasse 5.2 (UN-numrene 3111 – 3120);
- svovltrioxid med en renhedsgrad på mindst 99,95 %, der transporteres uden inhibitorer i tanke, klasse 8 (UN 1829).

1.1.4.4.2 Faresedler, mærkning eller orangefarvede tavler på bærevogne, der transporterer transportenheder eller påhængskøretøjer

Det er ikke nødvendigt at anbringe faresedler, mærkning eller orangefarvede tavler på bærevogne i følgende tilfælde:

- a) når transportenheder eller påhængskøretøjer er forsynet med faresedler, mærkning eller orangefarvede tavler i overensstemmelse med kapitel 5.3 eller 3.4 i ADR;
- b) når det ikke er påkrævet, at transportenheder eller påhængskøretøjer er forsynet med faresedler, mærkning eller orangefarvede tavler (f.eks. i overensstemmelse med underafsnit 1.1.3.6 eller anmærkningen til punkt 5.3.2.1.5 i ADR).

1.1.4.4.3 Transport af påhængskøretøjer, der transporterer kolli

Hvis et påhængskøretøj bliver adskilt fra trækenheden, anbringes de orangefarvede tavler også foran på påhængskøretøjet, eller de tilsvarende faresedler anbringes på begge sider af påhængskøretøjet.

¹ Den Internationale Maritime Organisation (IMO) har udsendt "Guidance on the Continued Use of Existing IMO Type Portable Tanks and Road Tank Vehicles for the Transport of Dangerous Goods" (Vejledning i fortsat brug af eksisterende UN-tanke af IMO-typen og tankvogne til transport af farligt gods) som cirkulære DSC.1/Circ.12 med rettelsler. Vejledningens tekst findes på IMO's hjemmeside på adressen: www.imo.org.

* (DK-red): Se definitionen i afsnit 1.2.1.

² Denne aftale omfatter også særlige aftaler, der er underskrevet af alle de lande, der er involveret i transporthandlingen.

1.1.4.4.4 **Gentagelse af faresedler, mærkning eller orangefarvede tavler på bærevogne, der transporterer transportenheder eller påhængskøretøjer**

Hvis faresedler, mærkning eller orangefarvede tavler i overensstemmelse med punkt 1.1.4.4.2 ikke er synlige på bærevognen set udefra, anbringes de på begge sider af bærevognen.

1.1.4.4.5 **Oplysninger i transportdokumentet**

Ved transport i huckepack-trafik i overensstemmelse med dette underafsnit angives følgende i transportdokumentet:

"TRANSPORT I HENHOLD TIL UNDERAFSNIT 1.1.4.4".

Ved transport af tankvogne eller farligt gods i bulk, hvor angivelse af farenummeret på en orangefarvet tavle er påkrævet i henhold til ADR, angives farenummeret i transportdokumentet foran UN-nummeret.

1.1.4.4.6 **De øvrige bestemmelser i RID berøres ikke.**

1.1.4.5 **Andre transportformer end jernbanetransport**

1.1.4.5.1

Hvis **en vogn** under udførelsen af en transport, der er undergivet RID, på en del af strækningen befordres på anden måde end ved **jernbanetransport**, gælder på denne del af strækningen alene de nationale eller internationale regler, der måtte findes for farligt gods, der transporteres på den pågældende måde.

1.1.4.5.2

De berørte RID-kontraherende stater kan træffe aftale om at anvende RID-bestemmelserne på en delstrækning, hvor en vogn transporteres på anden måde end at køre på skinner, evt. suppleret med tillægsbestemmelser, hvis parterne finder det nødvendigt, og forudsat, at en sådan aftale ikke strider imod de gældende internationale regler for transport af farligt gods på den transportmåde, som anvendes på delstrækningen.

Den RID-kontraherende stat, som har taget initiativet til sådan aftale, skal give meddelelse herom til OTIF-sekretariatet, som derefter underretter alle de øvrige RID-kontraherende stater herom.³

³ De aftaler, der er indgået i henhold til dette underafsnit, er tilgængelige på OTIFs hjemmeside (www.otif.org).

Kapitel 1.2 Definitioner og måleenheder

1.2.1 Definitioner

Anm.: 1. Dette afsnit indeholder alle generelle eller specifikke definitioner.

2. De i dette afsnit angivne begreber, som er skrevet med kursiv, er defineret andetsteds i definitionsoplistningen.

I RID forstås ved:

A **ADN:** Den europæiske overenskomst om international transport af farligt gods ad indre vandveje.

ADR: Den europæiske overenskomst om international transport af *farligt gods* ad vej, inkl. de særaftaler, som er indgået af alle de af *transporten* berørte stater.

Aerosoler: Se "*Aerosoldispensere*".

Aerosoldispensere: Alle ikke-genopfyldelige *beholdere* af metal, glas eller plast, som opfylder kravene i afsnit 6.2.6, og indeholder en komprimeret, fordråbet eller opløst *gas* under tryk med eller uden en *væske*, pasta eller pulver og som er monteret med en udløsningsanordning, der lader indholdet blive udsprøjtet som faste eller flydende partikler i suspension i en *gas*, som et skum, pasta eller pulver eller i flydende tilstand eller i *gasfase*.

Affald: Stoffer, opløsninger, blandinger eller genstande, for hvilke der ikke er forudsat nogen direkte anvendelse, men som *transporteres* med henblik på oparbejdning, deponering, forbrænding eller andre bortskaffelsesmetoder.

Afgrænsningssystem (eng.: confinementsystem/tysk: Einschließungssystem): I forbindelse med transport af stoffer i klasse 7 den af konstruktøren fastsatte og af den *kompetente myndighed* godkendte anordning af fissilt stof og emballagedele, som er fastsat for at overholde kritikalitetssikkerheden.

Aflæsser: Enhver *virksomhed*, der:

- fjerner en *container*, *bulkcontainer*, *MEGC*, *tankcontainer* eller *UN-tank* fra en *vogn*, eller
- aflæsser emballeret *farligt gods*, *små containere* eller *UN-tanke* fra en *vogn* eller en *container*, eller
- tømmer *farligt gods* fra en *tank* (*tankvogn*, *aftagelig tank*, *UN-tank* eller *tankcontainer*) eller fra en *batterivogn*, *MEMU* eller *MEGC* eller fra en *vogn*, *stor container* eller *lille container* til *transport i bulk* eller i en *bulkcontainer*.

Afsender: En *virksomhed*, som enten på egne eller tredjeparts vegne afsender *farligt gods*. Såfremt *transporten* udføres i henhold til en kontrakt herom, er afsender den afsender, der er angivet i denne kontrakt.

Aftagelig tank: En *tank*, der er tilpasset særlige anordninger på *vognen*, og som kun kan tages af *vognen* efter frigørelse af fastholdelsesanordningerne.

Animalsk materiale: dyrekroppe, dele af dyr eller animalske foderstoffer.

Ansøger: Producent eller dennes godkendte repræsentant i en *RID-kontraherende stat* i forbindelse med en *overensstemmelsesvurdering*. Når der er tale om periodiske test, *mellemliggende eftersyn* og særlige kontroller, er *ansøgeren* testinstansen, operatøren eller dennes godkendte repræsentant i en *RID-kontraherende stat*;

Anm.: Under særlige omstændigheder kan en tredje part (f.eks. en operatør i overensstemmelse med definitionen i 1.2.1) *ansøge* om en overensstemmelsesvurdering.

Arbejdstryk (klasse 2) (tysk: Betriebsdruck): For en komprimeret *gas* det *tryk*, der udvikles (*udviklet tryk*) ved en referencetemperatur på 15° C i en fuld *trykbeholder*.

Anm.: Mht. tanke se definitionen af *maksimalt arbejdstryk*.

ASTM: the American Society for Testing and Materials (ASTM International, 100 Barr Harbor Drive, PO Box C700, West Conshohocken, PA, 19428-2959, United States of America).

B **Bakke** (klasse 1) (eng.: tray/tyisk: Horde): Plade af metal, plast, pap eller andet egnet materiale, der er anbragt i *mellemballagen* eller den *indvendige* eller *ydre emballage* og giver tæt tilslutning i en sådan emballage. Bakkens overflade kan formes på en sådan måde, at emballager eller genstande kan indsættes, fastholdes og være adskilt fra hinanden.

Batterivogn: En *vogn* monteret med elementer, som er indbyrdes forbundet med et samlerør og permanent fastgjort til den transporterende enhed. Følgende elementer anses for at være elementer i en *batterivogn*: *Flasker*, *rør*, *flaskebatterier* (også kaldet *rammer*), *trykfæde* og *tanke* med en kapacitet på mere end 450 liter beregnet til transport af *gasser* som defineret i punkt 2.2.2.1.1.

Befordringsmiddel: Ved transport ad vej eller jernbane et køretøj eller en *vogn*.

Beholder (klasse 1): En betegnelse, der omfatter *kasser*, *flasker*, *dåser*, *tromler*, *krukker* og *rør* inklusive enhver *lukkeanordning*, som anvendes til den *indvendige emballage* eller *mellemballagen*.

Beholder (alle klasser, bortset fra klasse 1) (eng.: receptacle/tyisk: Gefäß): Indretninger beregnet til at indeholde og opbevare stoffer eller genstande, inklusive eventuelle *lukkeanordninger*. Denne definition finder ikke anvendelse på *råtanke*.

(Se også "*Gaspatroner*", "*Indvendige beholdere*", "*Kryogenbeholdere*", "*Stiv indvendig beholder*" og "*Trykbeholder*".)

Beregningstryk: Et fiktivt tryk, som mindst er lig med *prøvningstrykket*, men som i større eller mindre grad kan overstige arbejdsstrykket afhængig af den fare, der er forbundet med det transporterede stof. Det beregnede tryk anvendes udelukkende ved fastsættelsen af tankens vægtykkelse uafhængigt af enhver udvendig eller indvendig forstærkningsanordning (se også "*Fyldningstryk*", "*Maksimalt arbejdstryk (overtryk)*", "*Prøvningstryk*" og "*Tømningstryk*").

Anm.: Mht. UN-tanke, se kapitel 6.7.

Beskyttet IBC (for IBC'er af metal): En *IBC* forsynet med yderligere sikring mod stød, idet beskyttelsen f.eks. består af en flerlags- (sandwich) eller dobbeltvægskonstruktion eller en ramme med et metalgitter.

Betjeningsudstyr:

a) For tanke: Fyldnings-, tømning- og udluftningsanordninger, sikkerhedsudstyr, opvarmningsanordninger og varmeisolering samt måleinstrumenter.

Anm.: Mht. UN-tanke, se kapitel 6.7.

b) For elementerne i en *batterivogn* eller en *MEGC*: Fyldnings- og tømninganordninger (herunder samlerøret), sikkerhedsudstyr og måleinstrumenter.

c) For IBC'er: Fyldnings- og tømninganordninger, samt, afhængig af type, trykkudlignings- eller udluftningsanordninger, sikkerhedsudstyr, varme- og varmeisolerende anordninger samt måleinstrumenter.

Betegnelse: Se "*Teknisk betegnelse*".

Biologisk navn: Se "*Teknisk betegnelse*".

Bjærgningsemballage: Særlig *emballage*, hvori beskadigede, defekte eller utætte kolli med *farligt gods*, eller *farligt gods*, der er spildt eller sivet ud, anbringes med henblik på *transport* til genindvinding eller bortskaffelse.

Blikemballage: *Emballage* med cirkulært, elliptisk, rektangulært eller polygonisk tværsnit (også konisk) og emballage med konisk top eller spandformet emballage af et metal med en vægtykkelse på mindre end 0,5 mm, (f.eks. hvidblik), plan eller konveks bund og en eller flere åbninger, og som ikke er omfattet af definitionerne på *tromler* og *dunke*.

Blødt stål (eng.: mild steel/tyisk: Baustahl): Se "*Konstruktionsstål*".

Brandfarlig komponent (i forbindelse med *aerosoler* og *gaspatroner*): En brandfarlig *væske*, et brandfarligt *fast stof* eller en brandfarlig *gas* eller gasblanding, som defineret i anmærkningerne 1 til 3 i underafsnit 31.1.3 i del III i "*Manual of Tests and Criteria*". Denne definition omfatter ikke pyroforer stoffer, selvopvarmende stoffer, eller stoffer, der reagerer farligt ved kontakt med vand. Den ke-

miske forbrændingsvarme skal bestemmes ved een af de metoder, som er angivet i ASTM D 240, i ISO/FDIS 13943:1999 (E/F) 86.1 til 86.3 eller i NFPA 30B.

Brændselscelle: Elektrokemisk anordning, der omdanner et brændstofs kemiske energi til elektrisk energi-, varme- og reaktionsprodukter.

Brændselscellemotor: En anordning til fremdrivning af udstyr, og som består af en *brændselscelle* og dennes brændstoftilførsel, hvad enten den er integreret i eller adskilt fra *brændselscellen*, og som omfatter alt det nødvendige tilbehør for at opfylde sin funktion.

Bulktransport: Transport af uemballerede *faste stoffer* og genstande i *vogne* og *containere*. Betegnelsen dækker hverken emballeret gods eller stoffer, der transporteres i *tanke*.

Bulkcontainer: Indeslutningssystem (inklusive foringer eller belægninger) beregnet til transport af *faste stoffer*, som er i direkte berøring med indeslutningssystemet. *Emballager*, *mellemstore bulkcontainere* (IBC'er), *storemballager* og *tanke* er ikke omfattet.

Bulkcontainere:

- er modstandsdygtige og holdbare og således egnet til gentagen anvendelse,
- er konstrueret med henblik på at lette *transport* af gods med en eller flere transportmidler uden omladning,
- er forsynet med anordninger, der gør den let at håndtere,
- har en kapacitet på mindst 1,0 m³.

Eksempler på bulkcontainere er *containere*, *offshorebulkcontainere*, bulkbeholdere, *vippecontainere*, *veksellad*, trugformede *containere*, rulle-*containere*, lastrum i køretøjer.

C

CGA: the Compressed Gas Association (CGA, 4221 Walney Road, 5th Floor, Chantilly VA 20151-2923, United States of America).

CIM: [Fælles regler for kontrakter om international befordring af gods med jernbane \(bilag B til konventionen om international jernbanetransport \(COTIF\)\) med ændringer.](#)

CMR: [Konventionen om fragtaftaler ved international godsbefordring ad landevej \(Genève, 19. maj 1956\) med ændringer.](#)

Container: En transportindretning (løftbar rammekonstruktion eller en anden lignende konstruktion), som er:

- modstandsdygtig og holdbar og således egnet til gentagen anvendelse,
- konstrueret med henblik på at lette transport af gods med et eller flere transportmidler uden omladning,
- forsynet med anordninger, der gør den let at håndtere, specielt ved omladning fra et transportmiddel til et andet,
- konstrueret på en sådan måde, at den er let at fylde og tømme og
- udformet med et indre volumen, som ikke er mindre end 1 m³; dog med undtagelse af containere, der er beregnet til transport af radioaktive materialer.

[Derudover kan en container være nærmere specificeret såsom:](#)

- **Lille container** (eng.: small container/tysk: Kleincontainer): En *container*, som enten har et ydre mål (længde, bredde, højde) mindre end 1,5 m eller et internt rumindhold på højst 3 m³.
- **Lukket container:** En fuldstændig lukket *container* med et stift loft, stive sidevægge, stive endevægge og et gulv. Begrebet omfatter *containere* med et oplukkeligt loft, der kan lukkes under transport.
- **Overdækket container:** En åben *container* forsynet med en overdækning til beskyttelse af det pålæssede gods.
- **Stor container** (eng.: large container/tysk: Grosscontainer): Er
 - a) en *container* som ikke svarer til definition på en *lille container*;

b) i CSC's betydning en *container* af en sådan størrelse, at arealet begrænset af bundens fire hjørner er enten:

(i) mindst 14 m² (150 square feet) eller

(ii) mindst 7 m² (75 square feet), hvis *containeren* er forsynet med øvre hjørnebeslag.

- **Åben container:** En *container* med åbent tag eller en åben læsseflade (fladcontainer).

Anm.: Begrebet "container" omfatter ikke konventionelle *emballager*, *IBC'er*, *tankcontainere* eller *vogne*. Ikke desto mindre kan en container anvendes som emballage for radioaktivt materiale.

Et *veksellad* er en *container*, som i overensstemmelse med Europæisk Standard EN 283:1991 har følgende karakteristika:

- de er styrkemæssigt konstrueret til *transport* med jernbane eller ad vej over land eller med roll-on roll-off skib,
- de kan ikke stables og
- de har egne støtteben, således at de ved hjælp af udstyr ombord på køretøjet kan afsættes til henstand på disse ben hhv. optages derfra; dermed er også omladning fra et køretøj til et andet mulig uden løft.

COTIF-konventionen: Konvention af 9. maj 1980 om internationale jernbanebefordringer (COTIF) med ordlyd som i protokol vedrørende ændringer af 3. juni 1999 og med tilknyttede bilag A "Fælles regler for kontrakten om international befordring af passagerer med jernbane (CIV)", bilag B "Fælles regler for kontrakten om international befordring af gods med jernbane (CIM)" og bilag C "Reglement for international befordring af farligt gods med jernbaner (RID)".*

CSC: "International Convention for Safe Containers" (Geneve, 1972), som siden ændret; udgivet af "the International Maritime Organization (IMO)", 4 Albert Embankment, London SE1 7SR, United Kingdom.**

D **Dunk:** Metal- eller plast*emballage* med rektangulært eller polygonisk tværsnit og med en eller flere åbninger.

E **EU-direktiv/(EF-direktiv):** Bestemmelser fastsat af de kompetente institutioner i den Europæiske Union (tidl: det Europæiske Fællesskab) og som for hver enkelt medlemsstat, de retter sig mod, med hensyn til de resultater som skal opnås, er bindende for så vidt angår det resultat, der skal opnås, men hvor det er overladt til de nationale myndigheder at vælge udformningen og metoderne.

Ekstra ydre emballage (eng.:overpack/tyisk:Umverpackung): En omslutning, der anvendes (af én enkelt *afsender*, når det drejer sig om klasse 7) til at samle et eller flere kolli til én enkelt enhed, der er lettere at håndtere og stuve under transport.

Eksempler på ekstra ydre emballager:

- a) en lastebakke som f.eks. en palle, på hvilken flere kolli placeres eller stables og fastgøres med et plastbånd, krympefolie eller strækfolie eller med andre passende midler, eller
- b) en ydre beskyttelsesemballage, som f.eks. en *kasse* eller en *tremmekasse*.

Anm.: Mht. radioaktive stoffer, se underafsnit 2.2.7.2.

Emballage: En eller flere *beholdere* og ethvert andet element eller materiale, der kræves, for at *beholdere* kan opfylde deres funktion som beholdere og andre sikkerhedsfunktioner.

Se også "*Blikemballage*", "*Bjærgningsemballage*", "*Genanvendt emballage*", "*Indvendig emballage*", "*Kombinationsemballage*", "*Komposit emballage (glas, porcelæn eller stentøj)*", "*Komposit emballage (plastmateriale)*", "*Mellememballage*", "*Mellemstor bulkcontainer (IBC)*" "*Refabrikeret emballage*", "*Rekonditioneret emballage*", "*Storemballage*", "*Støvtæt emballage*" og "*Ydre emballage*".

* (DK-red): COTIF-konventionen med bilag på dansk findes på: <http://www.retsinformation.dk/>

** (DK-red): IMO har internet-hjemmesiden: <http://www.imo.org>

Emballagegruppe: En gruppe, visse stoffer og genstande er tildelt med henblik på emballering i overensstemmelse med deres farlighed. Emballagegrupperne har følgende betydning, som er uddybet i del 2:

Emballagegruppe I: Meget farlige stoffer.

Emballagegruppe II: Farlige stoffer.

Emballagegruppe III: Mindre farlige stoffer.

Anm.: Også visse genstande, der indeholder *farligt gods*, er tildelt en emballagegruppe.

Eneanvendelse: I forbindelse med transport af stoffer i klasse 7 en enkelt *afsenders* benyttelse af en *vogn* eller en *stor container*, hvor al af- og pålæsning før, under og efter transporten udføres i overensstemmelse med *afsenderens* eller *modtagerens* anvisninger.

EN-(standard): En europæisk standard, der er offentliggjort af Den Europæiske Standardiseringsorganisation (CEN) (CEN - Avenue Marnix 17, B-1000 Bruxelles).

F

Farlig reaktion:

- forbrænding og/eller udvikling af stor varme,
- udvikling af brandfarlige, kvælende, oxiderende og/eller giftige *gasser*,
- dannelse af ætsende stoffer,
- dannelse af ustabile stoffer eller
- farlig trykstigning (kun for *tanke*).

Farligt gods: Stoffer og genstande, som ifølge RID ikke, eller kun på visse betingelser, må gøres til genstand for transport.

Fast stof: Et stof, som

- har et smeltepunkt eller et begyndelsestemeltepunkt på over 20 °C ved et tryk på 101,3 kPa, eller
- ikke er flydende i henhold til prøvningen beskrevet i ASTM D 4359-90, eller er pastaagtigt i henhold til de kriterier, der finder anvendelse for prøvningen til bestemmelse af viskositet (penetrometerprøven), som beskrevet i afsnit 2.3.4.

Fast tank: En tank, der har en kapacitet på mere end 1000 liter, og som er sammenbygget med en vogn (herefter kaldet *tankvogn*), eller som udgør en del af *vognens* stel.

Flammepunkt: Den laveste temperatur af en *væske* ved hvilken dampene fra væsken danner en brandfarlig blanding med luft.

Flaske (eng.: cylinder/tysk: Flasche): Transportabel trykbeholder med en (vand)-kapacitet, der ikke overstiger 150 liter.

Flaskebatteri (også kaldet "ramme") (eng.: bundle of cylinders (frame)/tysk: Flaschenbündel): Samling af *flasker*, der er indbyrdes forbundet med et samlerør, og som transporteres som en *uadskillelig* enhed. Den samlede (vand)-kapacitet må ikke overstige 3000 liter; dog må flaskebatterier beregnet til *transport* af giftige *gasser* hørende til klasse 2 (grupper, der starter med "T" ifølge punkt 2.2.2.1.3) højst have en (vand)-kapacitet på 1000 liter.

Fleksibel IBC: Et *korpus* af film, vævet stof eller andet fleksibelt materiale eller sammensætninger heraf, og hvis det er nødvendigt en indvendig belægning eller *foring*, samt dertil hørende *betjeningsudstyr* og *håndteringsanordninger*.

FN: Forenede nationer, se **UN** (United Nations).

FN-nummer: Se "*UN-nummer*".

FN's Anbefalinger for Transport af Farligt Gods: Se "*UN Model Regulations*".

FN's Modelbestemmelser: Se "*UN Model Regulations*".

Foring: Et hylster eller en *sæk*, som indsættes i en *emballage*, herunder *storeemballage* eller *IBC*, men som ikke udgør en integreret del af denne eller af *lukkeanordningerne* til dennes åbninger.

Forsendelse: Et enkelt eller flere *kolli* eller enhver last af *farligt gods*, der af en *afsender* frembydes til *transport*.

Fyldningsgrad (for stoffer, der emballeres i trykbeholdere): Det masseforhold mellem gas og vand ved 15 °C, som kræves for at fylde en brugsklar trykbeholder helt (kapacitet).

Fyldningstryk: Det højeste faktiske tryk i tanken ved fyldning under tryk (se også "*Beregningstryk*", "*Maksimalt arbejdstryk (overtryk)*", "*Prøvningstryk*" og "*Tømningstryk*").

G

Gas: Et stof, der:

- a) ved 50 °C har et damptryk, der er højere end 300 kPa (3 bar), eller
- b) er fuldstændig på gasform ved 20 °C og et standardtryk på 101,3 kPa.

Gaspatron: Se "*Små beholdere indeholdende gas*".

Genanvendt emballage: (eng.: reused packaging/tysk: Wiederverwendete Verpackung): En *emballage*, som er blevet undersøgt og fundet fri for fejl, som har betydning for evnen til at modstå den specificerede prøvning. Begrebet indbefatter emballager, som fyldes med det samme eller et lignende indhold, og som bliver transporteret i et lukket retursystem kontrolleret af *afsenderen* af produktet.

Genanvendt storeemballage: Se "*Storeemballage*".

Gennem eller ind i: Betyder i forbindelse med transport af stoffer i klasse 7 gennem eller ind i lande, hvor en forsendelse transporteres, men udelukker specifikt lande, som forsendelsen transporteres "over" med fly, forudsat at der ikke er planlagte stop i de pågældende lande.

GHS: Den tredje reviderede udgave af globalt harmoniseret system til klassificering og mærkning af kemikalier (*Globally Harmonized System of Classification and Labelling of Chemicals*), offentliggjort af FN som dokument [ST/SG/AC.10/30/Rev.3](#).

Godkendelse

- **Multilateral godkendelse:** Er i forbindelse med transport af stoffer i klasse 7 en godkendelse, der gives af den relevante *kompetente myndighed* i *kollikonstruktionens* eller forsendelsens oprindelsesland, og også, hvor forsendelsen skal transporteres gennem eller ind i et andet land, en godkendelse, der gives af den *kompetente myndighed* i det pågældende land.
- **Unilateral godkendelse:** Er i forbindelse med transport af stoffer i klasse 7 en godkendelse af en *kollikonstruktion*. *Godkendelsen* skal kun gives af den *kompetente myndighed* i *kollikonstruktionens* oprindelsesland.

Er oprindelseslandet ikke en [RID-kontraherende stat](#), skal tilladelsen være godkendt af den *kompetente myndighed* i den første [RID-kontraherende stat](#), som forsendelsen kommer til (se 6.4.22.6).

H

Hermetisk lukket tank: *Tank* beregnet til transport af *væsker* med et *beregningstryk* på mindst 4 bar eller beregnet til transport af *faste stoffer* (pulverformige eller granulerede) uanset beregningstryk, hvis åbninger er lukket hermetisk, og som:

- ikke er forsynet med *sikkerhedsventiler*, sprængskiver, andre tilsvarende sikkerhedsanordninger, *vakuumentiler* eller *tvangsbetjente udluftningsventiler* eller
- ikke er forsynet med *sikkerhedsventiler*, sprængskiver eller andre tilsvarende sikkerhedsanordninger, men med *vakuumentiler* eller *tvangsbetjente udluftningsventiler* i henhold til bestemmelserne i 6.8.2.2.3, eller
- som er forsynet med *sikkerhedsventiler*, hvor der er anbragt en sprængskive foran i overensstemmelse med punkt 6.8.2.2.10, men ikke med *vakuumentiler* eller *tvangsbetjente udluftningsventiler* eller
- som er forsynet med *sikkerhedsventiler*, hvor der er anbragt en sprængskive foran i overensstemmelse med punkt 6.8.2.2.10, og med *vakuumentiler* eller *tvangsbetjente udluftningsventiler* i henhold til bestemmelserne i 6.8.2.2.3.

Huckepack-trafik: *Transport* af transportenheder eller påhængskøretøjer i henhold til ADR ved kombineret transport ad vej og jernbane. Denne definition omfatter også "*den rullende landevej*" (eng.: the rolling road/tysk: die rollende Landstrasse) (transport af transportenheder i henhold til ADR (ledsaget eller uledsaget), på jernbanevogne, der er konstrueret til denne type transport).

Højeste normale driftstryk: I forbindelse med transport af stoffer i klasse 7 det højeste tryk over atmosfæretrykket ved havoverfladen (gennemsnitlig vandstand), som ville udvikle sig i *indslutningssystemet* i løbet af et år under temperatur- og solbestrålingsforhold, der svarer til forholdene i omgivelserne under *transporten* uden udluftning eller ydre køling ved hjælp af et hjælpesystem eller ved hjælp af den driftsmæssige overvågning.

Håndteringsanordning (til *fleksible IBC'er*): Enhver form for løftestrop, slynge, løfteøje eller ramme fastgjort til IBC'ens *korpus*, eller formet som en integreret del af IBC'ens korpus.

I IAEA: International Atomic Energy Agency (Det Internationale Atomenergiagentur) (IAEA, Postfach 100, A-1400 Wien).^{*}

IBC^{}** : Se "*Mellemstor bulkcontainer*".

IBC af metal: Et *korpus* af metal samt dertil hørende *betjeningsudstyr* og *støtteindretninger*.

IBC af pap: Et *korpus* af pap med eller uden separate øvre eller nedre låg, om fornødent med en indvendig *foring* (men ingen *indvendig emballage*), samt dertil hørende *betjeningsudstyr* og *støtteindretninger*.

IBC af stiv plast: Et stift *plastkorpus*, som kan være udstyret med en *støtteindretning* samt dertil hørende *betjeningsudstyr*.

IBC af træ: Et stift eller sammenklappeligt *korpus* af træ med en indvendig foring (men ingen *indvendig emballage*), samt dertil hørende *betjeningsudstyr* og *støtteindretninger*.

ICAO: Den Internationale Organisation for Civil Luftfart (the International Civil Air Organization) (ICAO, 999 University Street, Montreal, Quebec H3C 5H7, Canada).

ICAO Technical Instructions: "the Technical Instructions for the Safe Transport of Dangerous Goods by Air", som komplementerer bilag 18 til Chicago-konventionen (Convention on International Civil Aviation) (Chicago 1944), udgivet af "the International Civil Air Organization (ICAO)" i Montreal.^{***}

IMDG-koden: "the International Maritime Dangerous Goods Code" til implementering af kapitel VII, del A i SOLAS-konventionen ("International Convention for the Safety of Life at Sea", 1974), udgivet af "the International Maritime Organization (IMO)" i London.^{****}

IMO: Den Internationale Søfartsorganisation (the International Maritime Organization) (IMO, 4 Albert Embankment, London SE1 7SR, United Kingdom).

Indeslutningssystem (eng.: containment system/tysk: Dichte Umschließung): I forbindelse med transport af stoffer i klasse 7 helheden af de af konstruktøren fastsatte *emballagedele*, som skal forhindre udtrængning af de radioaktive stoffer under *transporten*.

Indvendig beholder: *Beholder*, der kræver en *ydre emballage* for at kunne opfylde deres funktion som *beholdere*.

Indvendig emballage: *Emballage*, der kun må transporteres i en *ydre emballage*.

ISO-(standard): En international standard, der er offentliggjort af Den Internationale Standardiseringsorganisation (ISO) (ISO - 1, rue de Varembe - CH-1204 Geneve 20).

J Jernbaneinfrastruktur: Alle spor og faste anlæg, i det omfang de er nødvendige til jernbanetrafik og trafikikkerhed.

Jernbaneinfrastrukturforvalter: Ethvert offentligt organ eller enhver virksomhed, som navnlig er ansvarlig for etablering og vedligeholdelse af jernbaneinfrastrukturen samt for ledelse af drifts- og sikkerhedssystemerne.

^{*} (DK-red): IAEA har internet-hjemmesiden: <http://www.iaea.org>

^{**} (DK-red): "IBC" er en forkortelse af det engelske "Intermediate Bulk Container".

^{***} (DK-red): ICAO har internet-hjemmesiden: <http://www.icao.int>

^{****} (DK-red): IMO har internet-hjemmesiden: <http://www.imo.org>

K **Kasse:** *Emballage* med hele rektangulære eller polygonale flader, fremstillet af metal, træ, krydsfiner, spån- og fiberplade, pap, plast eller andet egnet materiale. Små åbninger med det formål at lette håndteringen eller åbningen eller for at opfylde klassificeringskravene er tilladt, så længe de ikke forringer *emballagens* anvendelighed til transport.

Kolli (eng. package): Emballeringsprocessens færdige produkt, bestående af *emballagen* eller *IBC'en* eller *storemballagen* og dens indhold færdiggjort til afsendelse. Betegnelsen dækker såvel *beholdere* til *gasser*, som defineret i dette afsnit, som genstande, der pga. deres størrelse, vægt eller form kan transporteres uemballeret eller på understel, i *tremmekasser* eller i *håndteringsanordninger*. Bortset for transport af radioaktive stoffer, finder betegnelsen hverken anvendelse på uemballerede stoffer, der transporteres i bulk, eller stoffer, der transporteres i tank.

Anm.: Mht. radioaktive stoffer, se underafsnit 2.2.7.2, punkt 4.1.9.1.1 og kapitel 6.4.

Kombinationsemballage (eng.: combination packaging/tysk: Zusammengesetzte Verpackung): En kombineret transportemballage bestående af en eller flere indvendige emballager fast nedpakket i en *ydre emballage* i overensstemmelse med underafsnit 4.1.1.5.

Anm.: "Det indvendige" af en kombinationsemballage betegnes altid som "indvendige emballager" og ikke som "indvendige beholdere". En glasflaske er et eksempel på en sådan "*indvendig emballage*".

Kompetent myndighed: Den myndighed eller de myndigheder eller det organ eller de organer, som af en stat i hvert enkelt tilfælde er udpeget som kompetent i overensstemmelse med statens nationale lovgivning.

Komposit IBC med indvendig beholder af plast (eng.: composite IBC with plastics inner receptacle/tysk: Kombinations-IBC mit Kunststoff-Innenbehälter): En *IBC* bestående af *støtteindretninger* i form af en formstabil ydre indfatning, der omgiver en *indvendig beholder* af plast, samt *betjeningsudstyr* eller andre *støtteindretninger*. Den er konstrueret således, at den indvendige *beholder* og den udvendige indfatning, når disse først er samlet, udgør og anvendes som en enkelt enhed, der kan fyldes, opbevares, transporteres eller tømmes som sådan.

Anm.: "Plastmateriale", som anvendes i indvendige beholdere til komposit IBC'er, omfatter andre polymermaterialer, som f.eks. gummi.

Komposit emballage (glas, porcelæn eller stentøj) (eng.: composite packaging (glass, porcelain or stoneware)/tysk: Kombinationsverpackung (Glas, Porzellan oder Steinzeug): *Emballage* bestående af en indvendig glas-, porcelæns- eller stentøjs*beholder* og en *ydre emballage* (af metal, træ, pap, plastmateriale, skumplast osv.). Når en sådan *emballage* først er samlet udgør den en uadskillelig enhed, som fyldes, opbevares, afsendes og tømmes som en sådan.

Anm.: "Det indvendige" af en komposit emballage betegnes sædvanligvis som "indvendige beholdere". F.eks. er "det indvendige" af en 6HA1 (komposit emballage, plastmateriale) en sådan "*indvendig beholder*", idet den normalt ikke er konstrueret til at rumme noget uden sin "*ydre emballage*", og følgelig er den ikke en "*indvendig emballage*".

Komposit emballager (plastmateriale) (eng.: composite packaging (plastics material)/tysk: Kombinationsverpackung (Kunststoff): *Emballage* bestående af en indvendig *plastbeholder* og en *ydre emballage* (af metal, pap, krydsfiner osv.). Når en sådan *emballage* først er samlet udgør den en uadskillelig enhed, som fyldes, opbevares, afsendes og tømmes som en sådan.

Anm.: Se anmærkningen under "Komposit emballage (glas, porcelæn eller stentøj)".

Konstruktionsbeskrivelse: I forbindelse med transport af stoffer i klasse 7 beskrivelsen af et radioaktivt stof i speciel form, et radioaktivt stof med lav spredningsrisiko, et *kolli* eller en *emballage*, som muliggør dets/dens entydige identifikation; beskrivelsen kan indeholde specifikationer, konstruktionstegninger, rapporter, som viser dokumentation for overensstemmelse med myndighedsbestemmelser, samt andre relevante dokumenter.

Konstruktionsstål (eng.: mild steel/tysk: Baustahl): Er stål med en minimumtrækbrudstyrke på mellem 360 N/mm² og 440 N/mm².

Anm.: Mht. UN-tanke, se kapitel 6.7.

Kontrolorgan: Et uafhængigt kontrol- og prøvningsorgan, der er godkendt af den *kompetente myndighed*.

Kontroltemperatur: Den maksimale temperatur ved hvilken det organiske peroxid eller det selvnedbrydende stof kan transporteres sikkert.

Korpus (for alle typer af IBC'er, undtagen komposit IBC'er): Selve beholderen inklusive dens åbninger samt disses lukkeanordninger, men eksklusive betjeningsudstyr.

Kritikalitetssikkerhedsindeks (CSI): Som i forbindelse med transport af stoffer i klasse 7 henføres til et kolli, en ekstra ydre emballage (samleemballage) eller en container med fissile stoffer. Et tal, som bruges til at overvåge den sammenstillede mængde af kolli, ekstra ydre emballager eller containere med fissile stoffer.

Kritisk temperatur: Den temperatur, over hvilken stoffet ikke kan forekomme i væske-form.

Kryogenbeholder: Transportabel termisk isoleret trykbeholder til kølede fordråbede gasser med en (vand)-kapacitet på ikke over 1.000 liter (se også "Åben kryogenbeholder").

Kvalitetssikring: Et systematisk overvågnings- og inspektionsprogram, som anvendes af en organisation eller virksomhed, med det formål at yde en tilstrækkelig sikkerhed for, at det i RID foreskrevne sikkerhedsniveau opnås i praksis.

L Lasttransportenhed: En vogn, container, tankcontainer, UN-tank eller MEGC.

Anm.: Denne definition gælder kun ved anvendelse af særlig bestemmelse 302 i kapitel 3.3 og i kapitel 5.5.

Lille container: Se "Container".

Lukkeanordning: Indretning til lukning af en åbning i en beholder.

Lukket container: Se "Container".

Lukket vogn (tysk: Gedeckter Wagen): en vogn med faste eller bevægelige vægge og tag.

Læsser: Enhver virksomhed, der:

- læsser emballeret farligt gods, små containere eller UN-tanke på en vogn eller i en container, eller
- læsser en container, bulkcontainer, MEGC, tankcontainer eller UN-tank på en vogn.

M Maksimal kapacitet: Beholderes, emballagers (herunder IBC'er og storemballager) maksimale indre volumen udtrykt i m³ eller liter.

Maksimal nettovægt: Den maksimale nettovægt af indholdet af en enkelt emballage eller den maksimale samlede vægt af indvendige emballager med indhold udtrykt i kilogram.

Maksimalt arbejdstryk (overtryk): Den højeste af følgende tre værdier:

- det største tilladte faktiske tryk i tanken ved fyldningen (største tilladte fyldningstryk),
- det største tilladte faktiske tryk i tanken ved tømningen (største tilladte tømningstryk) eller
- det faktiske overtryk, som udøves af tankens indhold (inklusive eventuelle fremmede gasser i dette) ved den højeste arbejdstemperatur.

Medmindre andet er fastsat ved særlige forskrifter i kapitel 4.3, må den numeriske værdi af dette arbejdstryk (overtryk) ikke være mindre end damptrykket (absolut tryk) for det påfyldte stof ved 50 °C.

For tanke udstyret med sikkerhedsventiler (med eller uden sprængskive), bortset fra tanke til transport af komprimerede, fordråbede eller opløste gasser hørende til klasse 2, skal det maksimale arbejdstryk (overtryk) svare til sikkerhedsventilens foreskrevne åbningstryk.

Se også "Beregningstryk", "Fyldningstryk", "Prøvningstryk" og "Tømningstryk".

Anm.: 1. Mht. UN-tanke, se kapitel 6.7

2. Mht. lukkede kryogenbeholdere, se anmærkningen til punkt 6.2.1.3.6.5.

Manual of Tests and Criteria: Femte reviderede udgave af "United Nations Recommendations on the Transport of Dangerous Goods, Manual of Test and Criteria (ST/SG/AC.10/11/Rev.5)" udgivet af United Nations Organizations.

Medlemsland: For jernbanetransport betyder ordet medlemsland, et land, som har ratificeret (dvs. tilsluttet sig) "Konventionen om Internationale Jernbanebefordringer", COTIF.

MEGC: Se "*Multielement gascontainer*".

Mellememballage: *Emballage* anbragt mellem indvendige emballager eller genstande og en *ydre emballage*.

Mellemstor bulkcontainer (IBC): En formstabil eller fleksibel transportabel *emballage* af anden art end de, der er omhandlet i kapitel 6.1, og som

a) har en kapacitet på:

- (i) højst 3 m³ for faste og flydende stoffer i *emballagegruppe* II og III,
- (ii) højst 1,5 m³ for faste stoffer i *emballagegruppe* I, når disse er emballeret i *fleksible IBC'er*, *IBC'er af stiv plast*, komposit IBC'er samt *IBC'er af pap* og *IBC'er af træ*,
- (iii) højst 3 m³ for faste stoffer i *emballagegruppe* I, når disse er emballeret i *IBC'er af metal* eller
- (iv) højst 3 m³ for radioaktive stoffer hørende til klasse 7,

b) er konstrueret til mekanisk håndtering og

c) er modstandsdygtig over for de påvirkninger, der opstår ved håndtering og transport, som fastlagt ved de prøvninger, der er omhandlet i kapitel 6.5.

Se også "*Fleksibel IBC*", "*IBC af metal*", "*IBC af pap*", "*IBC af stiv plast*", "*IBC af træ*", "*komposit IBC med indvendig beholder af plast*", "*Refrabrikeret IBC*", "*Repareret IBC*", "*Rutinemæssig vedligeholdelse af fleksible IBC'er*" og "*Rutinemæssig vedligeholdelse af stive IBC'er*".

Anm.: 1. *Tanke* og *tankcontainere*, der opfylder kravene i henholdsvis kapitel 6.7 og 6.8, betragtes ikke som værende *IBC'er*.

2. *IBC'er*, der opfylder kravene i kapitel 6.5, betragtes ikke som værende *containere* i RID-forstand.

Metalhydrid-opbevaringssystem: Et enkelt komplet hydrogenopbevaringssystem, som indbefatter en beholder, metalhydrid, trykafstningsanordning, afspærringsventil, *driftsudstyr* og indre komponenter, og som udelukkende anvendes til *transport* af hydrogen.

Modtager: Modtageren i henhold til kontrakten for transporten. Hvis modtageren gør brug af en tredjepart i overensstemmelse med de bestemmelser, der finder anvendelse for kontrakten for transporten, er denne tredjepart per definition modtager i RID-forstand. Hvis transporten foretages uden for kontrakt, er modtager per definition den *virksomhed*, der ved *forsendelsens* ankomst tager det farlige gods i sin varetægt.

Multielement gascontainer (MEGC): En enhed, der består af elementer, som er indbyrdes forbundet med et samlerør og anbragt på en ramme. Følgende elementer anses for at være elementer i en multielement gascontainer: *Flasker*, *rør*, *flaskebatterier*, *trykfade* og *tanke* med en kapacitet på mere end 450 liter beregnet til transport af *gasser* som defineret i punkt 2.2.2.1.1.

Anm.: Mht. UN- MEGC's, se kapitel 6.7.

N

Nominel kapacitet af en beholder: Det nominelle volumen af det farlige gods, som *holderen* indeholder, udtrykt i liter. For flasker med komprimerede *gasser* vil dette være det samme som flaskens vandkapacitet.

* (DK-red): Nærmere information kan ses på http://www.unece.org/trans/danger/publi/manual/manual_e.html

n.o.s.-betegnelse ^{*}: En *samlebetegnelse*, hvortil stoffer, blandinger, opløsninger eller genstande kan henføres, såfremt de

- a) ikke er benævnt ved navn i tabel A i kapitel 3.2 og
- b) har kemiske, fysiske og/eller farlige egenskaber, som svarer til n.o.s.-betegnelsen mht. klasse, klassifikationskode, *emballagegruppe* og navn.

Nødtemperatur: Den temperatur, ved hvilken der i forbindelse med tab af temperaturkontrol skal iværksættes nødforanstaltninger. ^{**}

O Offshore-bulkcontainer: En *bulkcontainer*, der er konstrueret med henblik på gentagen *transport af farligt gods* til, fra og mellem offshoreanlæg. En offshore-bulkcontainer er konstrueret og fremstillet i overensstemmelse med retningslinjerne for godkendelse af offshore-containere, der håndteres på åbent hav, udgivet af Den Internationale Søfartsorganisation (*IMO*) i dokument MSC/Circ.860.

Operatør af tankcontainer/UN-tank/jernbanetankvogn: Den *virksomhed* i hvis navn *tankcontaineren/UN-tanken/jernbanetankvognen* er registreret.

OTIF-sekretariatet: Sekretariatet for den mellemstatslige organisation for den internationale jernbanetrafik, der udgøres af parterne til COTIF konventionen. Sekretariatet har adressen Gryphenüheliweg 30, CH 3006 Bern, Schweiz; tlf +41 31 359 10 10. www.otif.org

Overdækket container: Se "*Container*".

Overensstemmelsessikring (i forbindelse med radioaktive stoffer): Et systematisk program af forholdsregler, der benyttes af en *kompetent myndighed* med det formål at sikre, at bestemmelserne i RID overholdes i praksis.

Overensstemmelsesvurdering: En proces, hvor et produkts overensstemmelse verificeres i henhold til bestemmelserne i afsnit 1.8.6 og 1.8.7, hvad angår typegodkendelse, tilsyn af produktion og indledende eftersyn og test.

Overpack: Se "*Ekstra ydre emballage*".

P Pakker ^{***}: Enhver *virksomhed*, der kommer *farligt gods* i *emballager*, herunder *storeemballager* og *IBC'er*, og som, hvor det er nødvendigt, forbereder *kolli* til transport.

Prøvningstryk: Det tryk, der skal anvendes ved trykprøvning under førstegangseftersyn eller periodisk eftersyn (se også "*Beregningstryk*", "*Fyldningstryk*", "*Maksimalt arbejdstryk (overtryk)*" og "*Tømningstryk*").

Anm.: Mht. UN-tanke, se kapitel 6.7.

Påfylder: Enhver *virksomhed*, der fylder *farligt gods* på en tank (*tankvogn*, *aftagelig tank*, *UN-tank* eller *tankcontainer*) og/eller i *en vogn* eller en stor eller lille *container* til transport i *bulk* eller i en *batterivogn* eller en *MEGC*.

R Radioaktivt indhold: I forbindelse med transport af stoffer i klasse 7 det radioaktive stof samt alle forurenede eller aktive *faste, flydende eller gasformige stoffer* inden i *emballagen*.

Ramme (klasse 2): Se "*Flaskebatter*".

Refabrikeret emballage (eng.: remanufactured packaging/tysk: Wiederaufgearbeitete Verpackung): Er navnlig

- a) *metaltromler*, som:

^{*} (DK-red): N.O.S. er en forkortelse af det engelske "not otherwise specified"; på tysk benyttes forkortelsen N.A.G. (nicht anderwertig genannt). Vedr. hierarki for betegnelser, se navnlig underafsnittene 2.1.1.2 og 2.1.2.4.

^{**} (DK-red): Jernbanetransport af stoffer, der kræver temperaturkontrol er ikke tilladt; nødtemperatur er derfor kun relevant i ADR.

^{***} (DK-red): I RID bruges ordet "pakker" kun i denne betydning. Pakker, forstået som forsendelsesenheder, hedder *kolli*.

- (i) er produceret som en UN-type i henhold til forskrifterne i kapitel 6.1 fra en ikke-UN-type,
- (ii) er ændret fra én UN-type i henhold til forskrifterne i kapitel 6.1 til en anden UN-type, eller
- (iii) får udskiftet væsentlige integrerede konstruktionsdele (f.eks. ikke-aftagelige låg).

b) *plasttromler*, som:

- (i) er ændret fra én UN-type til en anden UN-type (f.eks. 1H1 til 1H2), eller
- (ii) får udskiftet integrerede konstruktionsdele.

Refabrikerede *tromler* skal opfylde de samme krav i kapitel 6.1, som gælder for nye *tromler* af samme type.

Refabrikeret IBC: En *IBC af metal* eller *IBC af stiv plast* eller en *komposit-IBC*, der

- (a) er omdannet fra en ikke-UN-type til en UN-type eller
- (b) er omdannet fra en UN-konstruktionstype til en anden UN-konstruktionstype.

Refabrikerede IBC'er skal opfylde de samme krav i RID, som gælder for nye IBC'er af samme type (se også definitionen af konstruktionstype i 6.5.6.1.1).

Refabrikeret storemballage: Se "Storemballage".

Referencestål: (eng.: reference steel /tysk: Bezugsstahl): Et stål med en trækbrudstyrke på 370 N/mm² og en brudforlængelse på 27 %.

Regenereret plastmateriale: (eng.: recycled plastic material/tysk: Recycling-Kunststoffe): Materialer, der er oparbejdet fra brugte *industriemballager*, og som er blevet rensset og gjort klar til at blive anvendt til fremstilling af nye *emballager*.

Rekonditioneret emballage: (eng.: reconditioned packaging/tysk: Rekonditionierte Verpackung): Er navnlig

a) *metaltromler*, som:

- (i) er rensset til det originale konstruktionsmateriale, med alt tidligere indhold, indvendig og udvendig korrosion, og udvendige belægninger og faresedler fjernet,
- (ii) er genoprettet til original form og udseende, med buler (hvis nogle findes) udrettet og forseglede, og alle ikke-integrerede pakninger udskiftet og
- (iii) er inspiceret efter rensning, men før maling, med kassering af *emballager* med synlige små huller (pits), med væsentlig reduktion i tykkelse af materialet, metaltræthed, ødelagte gevind eller *lukkeanordninger* eller med andre betydelige defekter.

b) *plasttromler* og *-dunke*, som:

- (i) er rensset til det originale konstruktionsmateriale, med alt tidligere indhold, indvendig og udvendig korrosion og udvendige belægninger fjernet,
- (ii) har fået udskiftet alle ikke-integrerede pakninger og
- (iii) er inspiceret efter rensning, med kassering af *emballager* med synlig beskadigelse som f.eks. rivninger, brud, deformationer eller revner eller med ødelagte gevind eller *lukkeanordninger* eller med andre betydelige defekter.

Reglement for international befordring af *farligt gods* med jernbane, der er bilag 1 til "Fælles regler for kontrakten om international transport af gods med jernbane" (CIM), som er bilag B til "Konventionen om Internationale Jernbanetransporter" (COTIF).

Repareret IBC: En *IBC af metal* eller en *IBC af stiv plast* eller en *komposit-IBC*, der som følge af stød eller andet (f.eks. korrosion, sprødhed eller andre tegn på mindsket styrke i forhold til konstruktionstypen) er istandsat, så den svarer til konstruktionstypen og igen kan bestå prøverne for konstruktionstyper.

For så vidt angår RID betragtes udskiftning af en *komposit-IBC's stive indvendige beholder* med en beholder svarende til konstruktionstypen fra den oprindelige fabrikant som en reparation. *Rutine-mæssig vedligeholdelse af en stiv IBC* betragtes dog ikke som en reparation. *Korpusser i IBC'er af stiv plast* samt indvendige beholdere i *komposit-IBC'er* kan ikke repareres. *En fleksibel IBC må ikke repareres, medmindre dette er godkendt af den kompetente myndighed.*"

Rutinemæssig vedligeholdelse af fleksible IBC'er: Rutinemæssig udførelse på en *fleksibel IBC* af plast eller tekstilstof af handlinger såsom:

- (a) Rengøring, eller
- (b) udskiftning af ikke-integrerede komponenter såsom ikke-integrerede foringer og lukkeband med komponenter svarende til den oprindelige fabrikants specifikationer, forudsat at disse handlinger ikke skader den fleksible IBC's indeslutningsfunktion eller ændrer konstruktionstypen.

Rutinemæssig vedligeholdelse af stive IBC'er: Rutinemæssig udførelse på en *IBC af metal* eller en *IBC af stiv plast* eller en *komposit-IBC* af handlinger såsom:

- (a) Rengøring,
- (b) af- og genmontering eller udskiftning af *korpusets* lukkeanordninger (herunder de tilhørende pakninger) eller af *betjeningsudstyret* i henhold til den oprindelige fabrikants specifikationer, forudsat at IBC'ens tæthed kontrolleres, eller
- (c) istandsættelse af *støtteindretninger*, der ikke direkte udfører funktioner i forbindelse med indeslutning af farligt gods eller tilbageholdelse af tømningstryk, for at sikre overensstemmelse med konstruktionstypen (f.eks. udretning af ben eller løfteanordninger), forudsat at IBC'ens indeslutningsfunktion ikke påvirkes.

Rør (klasse 2) (eng.: cylinder/tysk: Grossflasche): Sømløse transportable trykbeholdere med en (vand)-kapacitet på over 150 liter men højst 5.000 liter.

Råtank (eng.: shell/tysk: Tankkörper): Svøbet og endebundene, som omslutter stoffet (inkl. (inspektions)åbningerne og disses dæksler).

Anm.: 1. Denne definition finder ikke anvendelse på *beholdere*.

2. Mht. UN-tanke, se kapitel 6.7

Råtank- eller råtankrumskapacitet for tanke: *Råtankens* eller råtankrummets samlede indvendige volumen i liter eller kubikmeter. Hvor det er umuligt at fylde *råtanken* eller råtankrummet helt på grund af dennes eller dettes form eller konstruktion, anvendes den reducerede kapacitet til at bestemme fyldningsgraden og til mærkning af *tanken*.

S **SADT** * : Den laveste temperatur ved hvilken et stof i transport*emballage* undergår selv-accelererende nedbrydning. Forskrifter for fastlæggelse af SADT-temperaturen og virkningen af opvarmning ved indespærring er anvist i del II i "*Manual of Tests and Criteria*".

Samlebetegnelse: En godsbetegnelse, der benyttes til en nærmere defineret gruppe af stoffer eller genstande (se underafsnit 2.1.1.2, punkterne B, C og D).

Selvaccelererende dekompositionstemperatur: Se "*SADT*".

Sikkerhedsventil: En selvslukkende, fjederbelastet anordning, som aktiveres automatisk af trykket og hvis formål er at beskytte tanken mod et uacceptabelt højt indre overtryk.

Slamsugertank (tysk: Saug-Druck-Tank): *En tankcontainer eller et tankveksellad*, der primært anvendes til *transport* af farligt affald, med særlige konstruktionsmæssige kendetegn og/eller særligt udstyr til at lette påfyldningen og tømningen af *affald*, jf. kapitel 6.10. En *tank*, der helt opfylder bestemmelserne i kapitel 6.7 eller 6.8, anses ikke for at være en slamsugertank.

Små beholdere indeholdende gas (gaspatroner): Ikke-genopfyldelige beholdere, der opfylder de relevante krav i afsnit 6.2.6, og som indeholder gas eller en blanding af gasser under tryk. De kan være forsynet med en ventil.

Spole (klasse 1): En anordning fremstillet af plast, træ, pap, metal eller andet egnet materiale omfattende en central spindel med eller uden sidevægge for hver ende af spindlen. Genstande og stoffer kan vikles på spindlen og fastholdes af sidevæggene.

* (DK-red): SADT er en forkortelse af det engelske "self-accelerating decomposition temperature"

Stiv indvendig beholder (for komposit IBC): En *beholder*, der bevarer formen, når den er tom, uden at dens *lukkeanordning* er i brug og uden hjælp fra den ydre støtteindretning. Enhver *indvendig beholder*, der ikke er stiv, skal anses for at være "fleksibel".

Stor container: Se "*Container*".

Storemballage (eng.: large packaging/tysk: Grossverpackung): En *emballage* bestående af en *ydre emballage*, der indeholder genstande eller indvendige emballager, og som:

- er konstrueret til mekanisk håndtering og
- har en nettovægt på mere end 400 kg, eller rummer mere end 450 liter, men med et volumen på højst 3 m³.

Storemballage, refabrikeret: Storemballage af metal eller stiv plast, der er:

- omdannet fra en ikke-UN-type til en UN-type eller
- omdannet fra én UN-konstruktionstype til en anden UN-konstruktionstype.

Refabrikeret storemballage skal opfylde de samme krav i RID, som gælder for ny *storemballage* af samme type (se også definitionen af konstruktionstype i punkt 6.6.5.1.2).

Storemballage, genanvendt: *Storemballage* til genopfyldning, som er blevet undersøgt og fundet fri for fejl, der har betydning for evnen til at modstå prøvningerne. Begrebet indbefatter emballager, som fyldes med det samme eller et lignende indhold, og som bliver transporteret i et lukket retursystem kontrolleret af *afsenderen* af produktet.

Strålningsniveau: I forbindelse med transport af stoffer i klasse 7 den tilsvarende dosishastighed udtrykt i millisievert pr. time.

Største tilladte bruttovægt:

- For alle typer *IBC*'er, dog ikke *fleksible IBC*'er: vægten af *IBC*'en, dens eventuelle *betjeningsudstyr* eller *støtteindretninger* plus den maksimale nettovægt.
- For tanke: tara af tanken plus vægten af det tungeste læs, det er tilladt at transportere.

Anm.: Mht. UN-tanke, se kapitel 6.7.

Største tilladte last (for *fleksible IBC*'er): Den *maksimale kapacitet*, som *IBC*'en er beregnet til, og som må transporteres i den pågældende *IBC*.

Støtteindretninger:

- For en *tankvogns tank*: anordninger til forstærkning, fastgørelse, beskyttelse eller afstivning anbragt uden på eller inden i *råtanken*.
- For en *tankcontainers tank*: anordninger til forstærkning, fastgørelse, beskyttelse eller afstivning anbragt uden på eller inden i *råtanken*.
- For elementer i en *batterivogn* eller en *MEGC*: anordninger til forstærkning, fastgørelse, beskyttelse eller afstivning anbragt uden på eller inden i *råtanken* eller *beholderen*.
- For alle typer *IBC*'er, bortset fra *fleksible IBC*'er: dele i *korpuset* til forstærkning, fastgørelse, håndtering, beskyttelse eller afstivning (inklusive palledæk i *komposit IBC*'er med indvendige *beholdere* af plast).

Anm.: Mht. UN-tanke, se kapitel 6.7.

Støvtæt emballage: *Emballage*, som er uigennemtrængelig for tørt indhold, inklusive fint *fast stof* opstået under *transporten*.

Sæk: Smidig *emballage* af papir, plastfilm, tekstiler, vævet materiale eller andet egnet materiale.

T

Tank: En *råtank* inklusive dens *betjeningsudstyr* og *støtteindretninger*. Når ordet anvendes alene: En *tankcontainer*, *UN-tank*, *aftagelig tank* eller *tankvogn(fast tank)* som defineret i denne del, herunder tanke, der udgør elementer i *batterivogne* eller *Multielement gascontainere (MEGC's)*.

Se også "*Aftagelig tank*", "*Fast tank*", "*Multielement gascontainer (MEGC)*" og "*UN-tank*".

Anm.: Mht. UN-tanke, se underafsnit 6.7.4.1.

Tankcontainer: En transportindretning i overensstemmelse med definitionen på en container, som anvendes til *transport af væsker, gasser, pulverformige eller granulerede stoffer*, og som består af en *råtank* med udstyr, herunder det udstyr, der letter håndteringen af *tankcontaineren* uden i væsentlig grad at ændre dens orientering, og som, når den bruges til *gasser som defineret i punkt 2.2.2.1.1*, har en kapacitet på over 0,45 m³ (450 liter).

Anm.: *IBC*'er, der opfylder kravene i kapitel 6.5, betragtes ikke som værende tankcontainere.

Tankcontainer, operatør af: Se "*Operatør af tankcontainer/UN-tank/jernbanetankvogn*"

Tankjournal (eng.: tank record, tysk: Tankakte): Et dokument, der indeholder alle vigtige tekniske oplysninger vedrørende en *tank*, et *batterivogn/batterikøretøj* eller en *MEGC*, f.eks. de i 6.8.2.3, 6.8.2.4 og 6.8.3.4 omtalte attester.

Tankveksellad: Indretning, der anses for at være en *tankcontainer*.

Tankvogn: En *vogn* konstrueret til at transportere *væsker, gasser, pulverformige eller granulerede stoffer*, og som består af en eller flere *tanke* fastgjort til en undervogn med tilhørende udstyr (*løbeværk, affjedring, træk- og stødapparater, bremse og påskrifter mv.*)

Anm.: Som tankvogne gælder også jernbanevogne med *aftagelig tank*.

Teknisk betegnelse (tysk: Technische Benennung): En anerkendt kemisk betegnelse, eventuelt et anerkendt biologisk navn, eller en anden betegnelse, der for tiden bruges i videnskabelige og tekniske håndbøger, tidsskrifter og tekster (se punkt 3.1.2.8.1.1).

Transport: Flytning af *farligt gods* fra et sted til et andet, inklusive de stop, der måtte være nødvendige grundet transportvilkår, og inklusive de tidsrum, hvor det farlige gods opholder sig i *vogne, tanke* og *containere* grundet trafikale forhold før, under og efter flytningen.

Denne definition omfatter også den midlertidige opbevaring af *farligt gods* med det formål at skifte til andet transportmiddel (omlastning) eller anden transportform. Dette gælder kun, forudsat at *transportdokumenter*, hvoraf afsendelses- og modtagested fremgår, kan forevises på forlangende, og forudsat at *kolli* og *tanke* ikke åbnes under den midlertidige opbevaring, bortset fra når de kompetente myndigheder skal udføre en kontrol.

Anm.: Mht. radioaktive stoffer, se underafsnit 2.2.7.2.

Transportdokument: (i jernbanetransport benævnt fragtbrevet) enten fragtbrevet i henhold til befordringskontrakten, (se *CIM*), vogndokumentet (eng.: "wagon note") i henhold til Artikel 14.2 i "Generalkontrakten om benyttelse af vogne i national og international jernbanetrafik" (GCU⁴*) eller andet transportdokument, der opfylder bestemmelserne i afsnit 5.4.1.

Transporterende enhed: = en (jernbane)vogn eller en stor container

Transportindeks (TI): som i forbindelse med transport af stoffer i klasse 7 er tildelt et *kolli*, en *samlemballage (ekstra ydre emballage)*, en *container* eller *uemballeret LSA-I eller SCO-I*: et tal, som bruges til overvågning af strålingseksponeringen.

Transportør: Den *virksomhed*, som udfører *transporten* i eller uden for en kontrakt.

Tremmekasser (eng.: crates/tysk: Verschlag): *Ydre emballager* med brudte overflader.

Tromle: Cylinderformet *emballage* med flade eller konvekse ender fremstillet af metal, pap, plast, krydsfiner eller andre egnede materialer. Denne definition omfatter også *emballage* i andre udformninger, f.eks. runde *emballage* med konisk top eller spandformede *emballage*. Trætønder og *dunke* dækkes ikke af denne definition.

⁴ Udgivet af GCU Bureau, Avenue Louise 500, BE-1050, Bruxelles, <http://www.gcubureau.org/>.

* (DK-red): GCU er forkortelsen for "General Contract of Use for wagons", som er en aftale mellem UIC og andre parter, som de enkelte jernbaneoperatører og private vognoperatører (keepers) forpligtende kan underskrive, her i udgaven dateret 13. oktober 2009 udgivet af GCU Bureau, Avenue Louise 500, BE-1050, Bruxelles, <http://www.gcubureau.org/>. GCU er baseret på CUV, som er bilag D til COTIF-konventionen. Vognbrevet (eng.: wagon note/tysk: Wagenbrief) er publiceret af CIT i håndbogen "CUV Wagon Note Manual (GLW-CUV)", som kan downloades fra www.cit-rail.org under rubrikken "Use of Wagons".

Trykbeholder: Fælles betegnelse for flasker, rør, trykfade, lukkede kryogenbeholdere, metalhydrid-opbevaringssystemer og flaskebatterier.

Trykfad: Svejst transportabel trykbeholder med en (vand)-kapacitet på over 150 liter men højst 1.000 liter (f.eks. cylindriske *beholdere* udstyret med rulleringe og kugleformede *beholdere* med glideanordninger).

Træfade: *Emballager* af naturtræ, med cirkulært tværsnit, konvekse vægge, bestående af stave og ender og forsynet med ringe.

Tvangsbetjent udluftningsventil: Ventil på en *tank* med bundtømning, hvor udluftningsventilen er forbundet med bundventilen på en sådan måde, at den kun kan åbne ved driftsmæssig påfyldning eller tømning af *tanken*.

Tæthedsprøvning: En prøvning der fastslår tætheden af en *tank*, en *emballage* eller en *IBC* og af disses udstyr og lukningsanordninger.

Anm.: Mht. UN-tanke, se kapitel 6.7.

Tømningstryk: Det højeste faktiske tryk i *tanken* ved tømning under tryk (se også "*Beregningstryk*", "*Fyldningstryk*", "*Maksimalt arbejdstryk (overtryk)*" og "*Prøvningstryk*").

U

Udviklet tryk: Trykket for indholdet i en *trykbeholder* ved temperatur- og diffusionsligevægt.

UIC: Den Internationale Jernbaneunion (the International Union of Railways) (UIC, 16 rue Jean Rey, F-75015 Paris, France).

UNECE: FN's Økonomiske Kommission for Europa (*the United Nations Economic Commission for Europe*) (UNECE, Palais des Nations, 8-14 avenue de la Paix, CH-1211 Geneva 10, Switzerland).

UN Model Regulations: De modelbestemmelser, som findes i bilaget til den 16. reviderede udgave af "the Recommendations on the Transport of Dangerous Goods" (ST/SG/AC.10/1/Rev.16).

UN-nummer: Det firecifrede identifikationsnummer, som et stof eller en genstand er tildelt i henhold til *UN Model Regulations*.

UN-tank (eng.: portable tank/tysk: ortsbewegliche Tank): En multimodal *tank*, som ved transport af *gasser* som defineret i punkt 2.2.2.1.1 har en kapacitet på mere end 450 liter i overensstemmelse med definitionen i kapitel 6.7 eller i *IMDG-koden*, og hvortil der i kolonne (10) i tabel A i kapitel 3.2 er angivet en UN-tankanvisning (T-kode).

UN-tank, operatør af: Se "*Operatør af tankcontainer/UN-tank/jernbanetankvogn*".

V

Vakuumentil: En selvlukkende, fjederbelastet anordning, som skal beskytte *tanken* mod et uacceptabelt indre undertryk.

Veksellad: Se "*Container*".

Virksomhed: Enhver fysisk person, enhver juridisk person, der arbejder med eller uden gevinst for øje, enhver sammenslutning eller gruppe af personer uden status som juridisk person, der arbejder med eller uden gevinst for øje, eller ethvert organ, der henhører under en offentlig myndighed, hvad enten det selv har status som juridisk person eller er undergivet en myndighed, der har sådan status.

Vogn: Et jernbane-køretøj uden eget fremdrivningsaggregat, som kører på egne hjul på jernbanespor og er bestemt til *transport af farligt gods*.

Se også "*batterivogn*", "*lukket vogn*", "*åben vogn*", "*vogn med presenning*" og "*tankvogn*".

Vogn med presenning: En *åben vogn*, som er forsynet med presenninger til beskyttelse af lasten.

Vognladning (eng.: full load/tysk: "Geschlossene Ladung" eller "Wagenladung"): En fra én *afsender* hidrørende ladning, for hvilken en *vogn* eller en *stor container* udelukkende er reserveret til denne *forsendelse*, og som alene læsses og aflæsses i overensstemmelse med *afsenderens* eller *modtagerens* instruktioner. Begrebet "vognladning" er uafhængig af om *vognens* lasteevne (rumfang eller vægt) er fuldstændigt udnyttet.

Anm.: Den tilsvarende betegnelse for gods hørende til klasse 7 er "*eneanvendelse*".

Vægt af kolli: Bruttovægten af *kolliet*, med mindre andet udtrykkeligt er angivet.

Væske: Et stof, som ved 50 °C har et damptryk på højst 300 kPa (3 bar), som ikke er fuldstændig på gasform ved 20 °C og et tryk på 101,3 kPa, og som

- a) har et smeltepunkt eller et begyndelsessmeltepunkt på 20 °C eller derunder ved et tryk på 101,3 kPa,
- b) er flydende i henhold til prøvningen beskrevet i ASTM D 4359-90, eller
- c) ikke er pastaagtigt i henhold til de kriterier, der finder anvendelse for prøvningen til bestemmelse af viskositet (penetrometerprøven), som beskrevet i afsnit 2.3.4.

Anm.: "*Transport i flydende tilstand*" betyder i relation til bestemmelser for *tanke*:

- *transport af væsker* i henhold til definitionen ovenfor eller
- *transport af faste stoffer*, der indleveres til *transport* i smeltet tilstand.

Vævet plast (for *fleksible IBC'er*): Et materiale fremstillet af strakte bånd eller strakte monofilamenter af egnet plast.

Y **Ydre emballage:** Den udvendige beskyttelse i en *kombinationsemballage* eller *komposit emballage* samt eventuelle absorberende materialer, polstringsmaterialer og andre dele, der kræves for at indeholde og beskytte *indvendige beholdere* eller *indvendige emballager*.

Ydre emballage, ekstra: Se "*Ekstra ydre emballage*".

A **Åben container:** Se "*Container*".

Åben kryogenbeholder: Transportabel termisk isoleret *beholder* til kølede fordråbede *gasser*, der holdes på atmosfærisk tryk ved vedvarende ventilation af den kølede fordråbede *gas*.

Åben vogn: En *vogn*, med eller uden gavl- eller sidevægge, og som har en åben læsseflade.

1.2.2 Målenheder
1.2.2.1 Følgende målenheder ⁵ finder anvendelse i RID:

Måling af:	SI-enhed ⁶ :	Alternativ enhed:	Relationer mellem enheder:
Længde	m (meter)	-	-
Areal	m ² (kvadratmeter)	-	-
Volumen	m ³ (kubikmeter)	l (liter) ⁷	1 l = 10 ⁻³ m ³
Tid	s (sekund)	min (minut) h (time) d (døgn)	1 min = 60 s 1 h = 3600 s 1 d = 86400 s
Masse *	kg (kilogram)	g (gram) t (ton)	1 g = 10 ⁻³ kg 1 t = 10 ³ kg
Massefylde	kg/m ³	kg/l	1 kg/l = 10 ⁻³ kg/m ³
Temperatur	K (kelvin)	°C (grader Celsius)	0 °C = 273,15 K
Temperaturdifferens	K (kelvin)	°C (grader Celsius)	1 °C = 1 K
Kraft	N (newton)	-	1 N = 1 kg·m/s ²
Tryk	Pa (pascal)	bar (bar)	1 Pa = 1 N/m ² 1 bar = 10 ⁵ Pa
Mekanisk spænding	N/m ²	N/mm ²	1 N/mm ² = 1 MPa
Arbejde	J (joule)	kWh (kilowatt time)	1 kWh = 3,6 MJ
Energi	J (joule)		1 J = 1 Nm = 1 Ws

⁵ Følgende afrundede tal kan anvendes ved omsætning fra de hidtil brugte enheder til SI-enheder.

Kraft		Mekanisk spænding		
1 kg	= 9,807 N	1 kg/mm ²	= 9,807 N/mm ²	
1 N	= 0,102 kg	1 N/mm ²	= 0,102 kg/mm ²	
Tryk				
1 Pa	= 1 N/m ²	= 10 ⁻⁵ bar	= 1,02·10 ⁻⁵ kg/cm ²	= 0,75 · 10 ⁻² torr
1 bar	= 10 ⁵ Pa		= 1,02 kg/cm ²	= 750 torr
1 kg/cm ²	= 9,807·10 ⁴ Pa	= 0,9807 bar		= 736 torr
1 torr	= 1,33·10 ² Pa	= 1,33·10 ⁻³ bar	= 1,36·10 ⁻³ kg/cm ²	
Energi, arbejde, varmemængde				
1 J	= 1 Nm	= 0,278·10 ⁻⁶ kWh	= 0,102 kg·m	= 0,239·10 ⁻³ kcal
1 kWh	= 3,6·10 ⁶ J		= 367·10 ³ kg·m	= 860 kcal
1 kg·m	= 9,807 J	= 2,72·10 ⁻⁶ kWh		= 2,34·10 ⁻³ kcal
1 kcal	= 4,19·10 ³ J	= 1,16·10 ⁻³ kWh	= 427 kg·m	
Effekt		Kinematisk viskositet		
1 W	= 0,102 kg·m/s	= 0,86 kcal/h	1 m ² /s	= 104 St (Stokes)
1 kg·m/s	= 9,807 W	= 8,43 kcal/h	1 St	= 10 ⁻⁴ m ² /s
1 kcal/h	= 1,16 W	= 0,119 kg·m/s		
Dynamisk viskositet				
1 Pa·s		= 1 N·s/m ²	= 0,102 kg·s/m ²	= 10 P (poise)
1 P (poise)	= 0,1 Pa·s	= 0,1 N·s/m ²	= 1,02·10 ⁻² kg·s/m ²	
1 kg·s/m ²	= 9,807 Pa·s	= 9,807 N·s/m ²		= 98,07 P (poise)

⁶ Det internationale enhedssystem (SI) er resultatet af vedtagelser ved Generalkonferencen om Mål og Vægt (adresse: Pavillon de Breteuil, Parc de St-Cloud, F-92310 Sèvres, France).

⁷ Forkortelsen "L" for liter kan også benyttes i stedet for forkortelsen "l", når der anvendes en skrivemaskine, der ikke kan skelne mellem tallet "1" og bogstavet "l".

* (DK-red): Når ordet vægt benyttes i RID, betyder det masse.

Varmemængde	J (joule)	eV (elektron-volt)	1 eV = 0,1602 · 10 ⁻¹⁸ J
Effekt	W (watt)	-	1 W = 1 J/s = 1 Nm/s
Kinematisk viskositet	m ² /s	mm ² /s	1 mm ² /s = 10 ⁻⁶ m ² /s
Dynamisk viskositet	Pa·s	mPa·s	1 mPa·s = 10 ⁻³ Pa·s
Aktivitet	Bq (becquerel)		
Dosisækvivalent	Sv (sievert)		

Multipelenheder kan dannes ved at sætte præfikser foran enhederne. Præfikserne har følgende betydning:

Faktor		Præfiks	Symbol
1 000 000 000 000 000 000 = 10 ¹⁸	Trillion	exa	E
1 000 000 000 000 000 = 10 ¹⁵	Billiard	peta	P
1 000 000 000 000 = 10 ¹²	Billion	tera	T
1 000 000 000 = 10 ⁹	Milliard	giga	G
1 000 000 = 10 ⁶	Million	mega	M
1 000 = 10 ³	Tusinde	kilo	k
100 = 10 ²	hundred	hekto	h
10 = 10 ¹	ti	deca	da
0,1 = 10 ⁻¹	tiendedel	deci	d
0,01 = 10 ⁻²	hundrededel	centi	c
0,001 = 10 ⁻³	tusindedel	milli	m
0,000 001 = 10 ⁻⁶	milliontedel	micro	μ
0,000 000 001 = 10 ⁻⁹	milliardedel	nano	n
0,000 000 000 001 = 10 ⁻¹²	billiontedel	pico	p
0,000 000 000 000 001 = 10 ⁻¹⁵	billiardedel	femto	f
0,000 000 000 000 000 001 = 10 ⁻¹⁸	trilliontedel	atto	A

1.2.2.2 Med mindre andet udtrykkeligt er angivet, forstås i RID ved tegnet "%":

- For blandinger af faste eller flydende stoffer, samt for opløsninger og faste stoffer, der er vædet med en væske: En vægtprocentdel af den samlede masse af blandingen, opløsningen eller det fugtede stof.
- For blandinger af komprimerede gasser: Når fyldt ved tryk, en volumenprocentdel af den gasformige blandings samlede volumen, eller, når fyldt efter vægt, en vægtprocentdel af den samlede masse af blandingen.
- For blandinger af fordråbede gasser og opløste gasser: En vægtprocentdel af den samlede masse af blandingen.

1.2.2.3 For beholdere er alle former for tryk (f.eks. prøvningstryk, indre tryk og sikkerhedsventilers åbningstryk) altid angivet som overtryk (det tryk, hvormed trykket overstiger atmosfærisk tryk). Stoffers damptryk er derimod altid angivet som absolut tryk.

1.2.2.4 Hvor der i RID er angivet en fyldningsgrad for beholdere, er denne altid beregnet ved en temperatur på 15 °C, medmindre en anden temperatur er anført.

Kapitel 1.3 Uddannelse af personer involveret i transport af farligt gods

1.3.1 Anvendelsesområde

Personer, som er ansat hos en af de i kapitel 1.4 nævnte parter, og hvis opgaver vedrører transport af farligt gods, skal i et omfang, der svarer til deres ansvarsområder og opgaver, uddannes i de krav, der stilles til transport af sådant gods. Der skal endvidere tages højde for uddannelseskravene i kapitel 1.10 vedrørende sikring af farligt gods.

Personalet skal være uddannet i henhold til afsnit 1.3.2, før de må påtage sig ansvar, og de må kun udføre funktioner, som de endnu ikke har den krævede uddannelse til, under en uddannet persons direkte opsyn.

Anm.: 1. Med hensyn til uddannelse af sikkerhedsrådgivere, se afsnit 1.8.3.

2. (Reserveret)

3. Mht. uddannelse i forbindelse med klasse 7, se også underafsnit 1.7.2.5.

4. Uddannelsen skal være gennemført, før de pågældende personer må påtage sig ansvaret for transport af farligt gods.

1.3.2 Uddannelsens karakter

Uddannelsen skal, afpasset den enkelte persons ansvarsområder og opgaver, indeholde følgende:

1.3.2.1 Grunduddannelse

Personalet skal være bekendt med de generelle bestemmelser i reglerne vedrørende transport af farligt gods.

1.3.2.2 Funktionsspecifik uddannelse

Personalet skal uddannes i reglerne vedrørende transport af farligt gods i et omfang, som modsvarer deres opgaver og ansvarsområde.

I tilfælde hvor transporten af farligt gods omfatter flere transportformer, skal personalet have viden om reglerne for de andre transportformer.

Transportørens og jernbaneinfrastrukturforvalterens personale skal desuden undervises i de særlige forhold vedrørende jernbanetrafik. Denne undervisning skal foregå som basisundervisning og fagspecifik udvidet undervisning.

a) Basisundervisning for al personale:

Al personale skal undervises i faresedlernes og den orange mærknings betydning. Derudover skal personalet have kendskab til indberetningsprocedurerne i tilfælde af uregelmæssigheder.

b) Fagspecifik udvidet undervisning for driftspersonale, der er direkte beskæftiget med transport af farligt gods:

Ud over den i afsnit a) beskrevne basisundervisning skal personalet undervises afhængigt af deres opgaveområder.

Personalet skal have udvidet undervisning i de tre kategorier i punkt 1.3.2.2.2 efter inddelingen i punkt 1.3.2.2.1.

1.3.2.2.1 Personalet indplaceres i de tre kategorier efter nedenstående tabel:

Kategori	Beskrivelse af kategorien	Personale
1	Driftspersonale, der er direkte beskæftiget med transport af farligt gods	Lokomotivførere, rangerpersonale eller personale med tilsvarende funktioner
2	Personale, der er ansvarlig for den tekniske kontrol af de vogne, der anvendes til transport af farligt gods	Vognkontrollører eller personale med tilsvarende funktioner

3	Personale, som har ansvar for kontrol og ledelse af jernbane- og rangertjenesten samt jernbaneinfrastrukturforvalterens ledelsespersonale	Togledere, stationsbestyrere, medarbejdere i kontrolcentraler eller personale med tilsvarende funktioner
---	---	--

1.3.2.2.2 Den fagspecifikke udvidede undervisning skal mindst omfatte følgende emner:

a) Lokomotivførere eller personale med tilsvarende funktioner i kategori 1:

- Hvordan man får adgang til den nødvendige viden om togets sammensætning, indhold af farligt gods, og hvor dette gods befinder sig i toget.
- Typer af uregelmæssigheder.
- Håndtering af uregelmæssigheder i kritiske situationer, foranstaltninger til beskyttelse af eget tog og trafikken på nærliggende spor;

Rangerpersonale eller personale med tilsvarende funktioner i kategori 1:

- Betydningen af rangersedlerne model nr. 13 og 15 i RID (se underafsnit 5.3.4.2)
- Beskyttelsesafstande ved gods i klasse 1 i henhold til afsnit 7.5.3 i RID
- Typer af uregelmæssigheder;

b) **Vognkontrollører** eller personale med tilsvarende funktioner i kategori 2:

- Udførelse af eftersyn i overensstemmelse med bilag 9 i General Contract of Use for Wagons (GCU)⁸ – Conditions for the technical transfer inspection of wagons
- Udførelse af bestemmelserne i UIC-fiche 471-3 (kun for medarbejdere, der foretager de i punkt 1.4.2.2.1 i RID anførte kontroller)
- Identificering af uregelmæssigheder;

c) Togledere, stationsbestyrere, medarbejdere i kontrolcentraler eller personale med tilsvarende funktioner i kategori 3:

- Håndtering af kritiske situationer i tilfælde af uregelmæssigheder
- Interne nødplaner for rangerbanegård i henhold til kapitel 1.11.

1.3.2.3 Sikkerhedsuddannelse

Personale skal i et omfang, som modsvarer risikoen for skade eller eksponering som følge af en hændelse, hvor farligt gods er involveret, uddannes i risiciene og farerne forbundet med farligt gods.

Den uddannelse, der tilbydes, skal tage sigte på at gøre personalet opmærksom på procedurerne for sikker håndtering og indsats i nødsituationer.

1.3.2.4 Uddannelsen skal periodisk suppleres med repetitionskurser for at tage højde for ændringer i reglerne.

1.3.3 Dokumentation

Arbejdsgiveren skal opbevare dokumentation vedrørende gennemført uddannelse i henhold til dette kapitel og efter anmodning stille den til rådighed for medarbejderen eller den kompetente myndighed. Uddannelsesdokumentationen skal opbevares i en periode fastsat af den kompetente myndighed og kontrolleres ved påbegyndelsen af et nyt ansættelsesforhold.

⁸ Udgivet af GCU Bureau, Avenue Louise, 500, BE-1050 Bruxelles, www.gcubureau.org.

Kapitel 1.4 Parternes sikkerhedsforpligtelser

1.4.1 Almindelige sikkerhedsforanstaltninger

1.4.1.1 Ved transport af farligt gods skal parterne på baggrund af arten og omfanget af de farer, der kan forudses, træffe passende foranstaltninger til at forebygge skader og kvæstelser og om nødvendigt begrænse følgerne deraf. Parterne skal under alle omstændigheder opfylde kravene i RID inden for deres respektive områder.

1.4.1.2 Når der umiddelbart er risiko for, at den offentlige sikkerhed kan være truet, skal parterne straks underrette beredskabstjenesterne herom og stille de oplysninger til deres rådighed, som de behøver for at kunne træffe de nødvendige forholdsregler.

1.4.1.3 RID kan indeholde nærmere bestemmelser om visse af de forpligtelser, der påhviler de forskellige parter.

Hvis [en RID-kontraherende stat](#) er af den opfattelse, at det ikke medfører en sikkerhedsrisiko, kan den i sin nationale lovgivning overdrage de forpligtelser, der påhviler en bestemt part, til en eller flere andre parter, forudsat at bestemmelserne i afsnit 1.4.2 og 1.4.3 overholdes. Sådanne afvigelser meddeles [af den RID-kontraherende stat til OTIF-sekretariatet, og sekretariatet underretter derefter de øvrige RID-kontraherende stater derom](#).

Bestemmelserne i afsnit 1.2.1, 1.4.2 og 1.4.3 vedrørende definition af parterne og deres respektive forpligtelser berører ikke de nationale lovbestemmelser vedrørende retsvirkningerne (strafbarhed, ansvar osv.) af den pågældende parts status som f.eks. juridisk enhed, selvstændig erhvervsdrivende, arbejdsgiver eller arbejdstager.

1.4.2 De vigtigste parters forpligtelser

Anm.: 1. Flere parter, som pålægges sikkerhedsforpligtelser i henhold til dette afsnit, kan være en og samme virksomhed. Ligeledes kan flere virksomheder påtage sig en parts aktiviteter og tilsvarende sikkerhedsforpligtelser.

2. Mht. radioaktive stoffer se også afsnit 1.7.6.

1.4.2.1 Afsender

1.4.2.1.1 Afsenderen af farligt gods må kun overdrage forsendelser til transport, der opfylder kravene i RID. Hvad angår afsnit 1.4.1, skal afsenderen navnlig

- kontrollere, at det farlige gods er klassificeret og godkendt til transport i overensstemmelse med RID,
- give transportøren oplysninger og data og om nødvendigt de påkrævede transport- og ledsagedokumenter (tilladelser, godkendelser, notifikationer, attester osv.), især under iagttagelse af kravene i kapitel 5.4 og tabel A i kapitel 3.2,
- udelukkende benytte emballager, storeemballage, IBC'er og tanke ([tankvogne](#), [aftagelige tanke](#), [batterivogne](#), MEGC'er, UN-tanke og tankcontainere), der er godkendt og egnet til transport af de pågældende stoffer og mærket ifølge RID,
- opfylde kravene vedrørende forsendelsesmåde og -restriktioner og
- sikre, at også tomme, urensede og ikke afgangede tanke ([tankvogne](#), [aftagelige tanke](#), [batterivogne](#), MEGC'er, UN-tanke og tankcontainere) eller tomme, urensede køretøjer og store og små bulkcontainere er korrekt mærket og forsynet med faresedler, og at tomme, ikke rengjorte tanke er lukkede og lige så tætte, som hvis de var fyldt.

1.4.2.1.2 Såfremt afsenderen benytter sig af andre parters tjenester (pakker, læsser, påfylder osv.), skal han træffe passende foranstaltninger til at sikre, at forsendelsen opfylder kravene i RID. Han kan dog henholde sig til oplysninger og data fra de i dette kapitel nævnte andre parter, hvad angår punkt 1.4.2.1.1 a), b), c) og e).

1.4.2.1.3 Når afsenderen handler på vegne af en tredjepart, skal sidstnævnte skriftligt meddele afsenderen, at der er tale om farligt gods, og stille alle oplysninger og dokumenter til hans rådighed, som han behøver for at opfylde sine forpligtelser.

1.4.2.2 Transportør

1.4.2.2.1 Hvad angår afsnit 1.4.1, skal transportøren, som overtager det farlige gods på afsendelsesstedet gennem repræsentative stikprøver, navnlig

- a) kontrollere, at det farlige gods, som skal transporteres, er tilladt at transportere i overensstemmelse med RID,
- b) kontrollere, at afsenderen inden transporten har givet alle oplysninger i henhold til RID vedrørende det farlige gods, som skal transporteres, at den foreskrevne dokumentation er vedlagt transportdokumentet, eller, hvis der anvendes elektronisk databehandling (edb) eller elektronisk dataudveksling (EDI) i stedet for papirdokumentation, at dataene er tilgængelige under transporten på en måde, der er mindst lige så effektiv som papirdokumentation.
- c) visuelt kontrollere, at vognene og deres ladning ikke har åbenlyse mangler, utætheder eller revner, at de ikke mangler udstyr osv.,
- d) kontrollere, at datoen for næste prøvning af tankvogne, batterivogne, aftagelige tanke, UN-tanke, tankcontainere og MEGC'er ikke er overskredet,

Anm.: Tankvogne, batterivogne og MEGC'er kan imidlertid transporteres efter udløbsdatoen på de betingelser, der er nævnt i underafsnit 4.1.6.10 (for batterivogne og MEGC'er, der indeholder trykbeholdere som elementer) og 4.2.4.4 samt i punkt 4.3.2.4.4, 6.7.2.19.6, 6.7.3.15.6 eller 6.7.4.14.6.

- e) kontrollere, at vognene ikke er overlæssede,
- f) kontrollere, at vognene er forsynet med den foreskrevne mærkning (skilte og faresedler),
- g) kontrollere, at det i de skriftlige anvisninger foreskrevne udstyr forefindes i førerhuset.

Kontrollen skal ske på grundlag af transport- og ledsagedokumenterne og ved visuel inspektion af vognen eller containerne og eventuelt ladningen.

Bestemmelserne i dette punkt anses for opfyldt, hvis bestemmelserne i UIC-fiche 471-3 V ("Inspections of dangerous goods consignments"/„Prüfung der bei Sendungen gefährlicher Güter im internationalen Verkehr durchzuführen sind")⁹ punkt 5 overholdes.

1.4.2.2.2 Transportøren kan dog henholde sig til oplysninger og data fra de i dette kapitel nævnte andre parter, hvad angår punkt 1.4.2.2.1 a), b), e) og f).

1.4.2.2.3 Såfremt transportøren i medfør af punkt 1.4.2.2.1 konstaterer en overtrædelse af bestemmelserne i RID, må forsendelsen ikke afsendes, før forholdet er bragt i orden.

1.4.2.2.4 Såfremt der under transporten konstateres en overtrædelse, der kan true transportsikkerheden, skal transporten standses så hurtigt som muligt under iagttagelse af kravene vedrørende trafiksikkerhed, sikker tilbageholdelse af forsendelsen og den offentlige sikkerhed.

Transporten må først fortsætte, når forsendelsen overholder bestemmelserne. Den eller de kompetente myndigheder, som resten af transporten hører under, kan give tilladelse til, at transporten fortsætter.

Hvis overtrædelsen ikke kan afhjælpes, og der ikke gives tilladelse til at fortsætte transporten, skal den eller de kompetente myndigheder yde transportøren den nødvendige administrative bistand. Det samme gælder, hvis transportøren meddeler den eller de kompetente myndigheder, at afsenderen har undladt at oplyse ham om farligheden af det transporterede gods, og at han ønsker at aflæsse, destruere eller uskadeliggøre godset ifølge de gældende regler i forbindelse med især transportaftalen.

⁹ Udgave af UIC-fiche gældende fra 1. januar 2011.

* (DK-red): UIC 471-3 V = "Kontroller, som skal udføres på forsendelser af farligt gods i international trafik". En UIC-fiche (Leaflet/Merkblatt) er en "branche-standard" udgivet af det internationale jernbaneforbund: "Union Internationale des chemins de fer, Service Publications, 16, rue Jean Rey - F-75015 Paris, Frankrig. http://www.uic.asso.fr/home/home_en.html

1.4.2.2.5 Transportøren skal sørge for, at forvalteren af den benyttede jernbaneinfrastruktur til hver en tid under transporten kan få hurtigt og uhindret adgang til den information, der er nødvendig, for at han kan opfylde bestemmelserne i 1.4.3.6 (b).

Anm.: Aftaler om, hvordan disse oplysninger stilles til rådighed, skal fastlægges i reglerne for benyttelsen af jernbaneinfrastrukturen.

1.4.2.2.6 Transportøren skal udlevere de skriftlige anvisninger til lokomotivføreren som foreskrevet i afsnit 5.4.3.

1.4.2.3 Modtager

1.4.2.3.1 Modtageren må ikke uden tvingende grund udsætte modtagelsen af godset, og han skal efter aflæsning kontrollere, at de forskrifter i RID, der berører ham, er overholdt.

1.4.2.3.2 En vogn eller container må ikke returneres eller anvendes på ny, før forskrifterne i RID vedrørende aflæsning er overholdt.

1.4.2.3.3 Såfremt modtageren benytter sig af andre parter tjenester (aflæsser, rengøringservice, dekontamineringsfacilitet osv.), skal han træffe passende foranstaltninger til at sikre, at forskrifterne i punkt 1.4.2.3.1 og 1.4.2.3.2 i RID er overholdt.

1.4.3 De øvrige parter forpligtelser

Nedenstående liste over de øvrige parter og deres respektive forpligtelser er ikke udtømmende. De øvrige parter forpligtelser følger af afsnit 1.4.1 ovenfor, for så vidt parterne er eller burde være bekendt med, at deres pligter udføres som led i en transport, der er underlagt bestemmelserne i RID.

1.4.3.1 Læsser *

1.4.3.1.1 Hvad angår afsnit 1.4.1, har læsseren navnlig følgende forpligtelser: Læsseren

- må kun overgive det farlige gods til transportøren, hvis det er tilladt at transportere i overensstemmelse med RID,
- skal kontrollere, om emballagen er beskadiget ved overgivelse af emballeret farligt gods eller urensede, tomme emballager til transport. Kolli med beskadiget emballage må ikke overgives til transport, før skaden er udbedret, især ikke, hvis kolliet ikke er tæt, og der er tale om udslip eller risiko for udslip af det farlige stof. Denne forpligtelse gælder også tomme, urensede emballager,
- skal ved læsning af farligt gods på et **vogn** eller i en stor eller lille container opfylde de særlige krav vedrørende pålæsning og håndtering,
- skal, ved direkte overlevering af godset til transportøren for transport, iagttage kravene for anbringelse af faresedler og faretavler på vogne og containere, og
- skal ved pålæsning af kolli iagttage forbuddene mod sammenlæsning under hensyntagen til farligt gods, der allerede befinder sig på **vognen** eller i den store container, og kravene vedrørende adskillelse af fødevarer, andre næringsmidler og foderstoffer.

1.4.3.1.2 Læsseren kan dog henholde sig til oplysninger og data fra de i dette kapitel nævnte andre parter, hvad angår 1.4.3.1.1 a), d) og e).

1.4.3.2 Pakker *

Hvad angår afsnit 1.4.1, skal pakkeren navnlig opfylde:

- kravene vedrørende emballering eller sammenpakning og
- ved klargøring af kolli til transport, kravene vedrørende mærkning af kolliene (påskrifter og faresedler).

* (DK-red): Se definitionen i afsnit 1.2.1.

1.4.3.3 Påfylder *

Hvad angår afsnit 1.4.1, har påfyldereren navnlig følgende forpligtelser: Påfyldereren

- a) skal inden fyldning af tankene kontrollere, at både de og deres udstyr er i tilfredsstillende teknisk stand,
- b) skal kontrollere, at datoen for næste prøvning af [tankvogne](#), [batterivogne](#), [aftagelige tanke](#), UN-tanke, tankcontainere og MEGC'er ikke er overskredet,
- c) må kun påfylde farligt gods, der er godkendt til transport i de pågældende tanke,
- d) skal ved fyldning af tanken opfylde kravene vedrørende farligt gods i rum, der grænser op til hinanden,
- e) skal under fyldning af tanken overholde den maksimalt tilladte fyldningsgrad eller den maksimalt tilladte indholdsmasse pr. liter kapacitet for det stof, der påfyldes,
- f) skal efter fyldning af tanken kontrollere, at lukkeanordningerne er tætte,
- g) skal sikre, at der ikke findes farlige rester af det påfyldte stof på ydersiden af de tanke, han har fyldt,
- h) skal ved klargøring af det farlige stof til transport sikre, at de foreskrevne orange skilte og faresedler er påsat tankene, [vognene](#) samt de store og små containere i henhold til kravene,
- i) [før og efter påfyldning af flydende gas i tankvogne, iagttagelse af derfor gældende særlige kontrolbestemmelser.](#)
- j) skal ved påfyldning af [vogne](#) eller containere med farligt gods i bulk, sikre, at de relevante bestemmelser i kapitel 7.3 overholdes.

1.4.3.4 Operatøren * af en tankcontainer eller en UN-tank

Hvad angår afsnit 1.4.1, skal operatøren af en tankcontainer eller UN-tank navnlig:

- a) kontrollere, at kravene vedrørende konstruktion, udstyr, prøvning og mærkning er opfyldt,
- b) sikre tilstrækkelig vedligeholdelse af tankene og deres udstyr til, at tankcontaineren eller UN-tanken under normale driftsforhold opfylder kravene i RID indtil næste inspektion og
- c) sørge for ekstraordinært eftersyn, når tankens eller dens udstyrs sikkerhed kan være forringet som følge af en reparation, ændring eller ulykke.

1.4.3.5 Operatøren * af en jernbanetankvogn

Hvad angår afsnit 1.4.1, skal operatøren af en tankvogn navnlig:

- a) kontrollere, at kravene vedrørende konstruktion, udstyr, prøvning og mærkning er opfyldt,
- b) sikre tilstrækkelig vedligeholdelse af tankene og deres udstyr til, at tankvognen under normale driftsforhold opfylder kravene i RID indtil næste inspektion og
- c) sørge for ekstraordinært eftersyn, når tankens eller dens udstyrs sikkerhed kan være forringet som følge af en reparation, ændring eller ulykke.

1.4.3.6 Jernbaneinfrastrukturforvaltere

I overensstemmelse med 1.4.1 har jernbaneinfrastrukturforvalteren følgende forpligtelser:

Jernbaneinfrastrukturforvalteren skal:

- a) sørge for, at der udarbejdes interne nødplaner for rangerbanegårde i overensstemmelse med kapitel 1.11,
- b) sikre, at han har hurtig og uhindret adgang til følgende oplysninger til hver en tid under transporten:
 - [togets sammensætning ved angivelse af nummeret på hver vogn samt vogntypen, hvis denne ikke er en del af vognnummeret,](#)

* (DK-red): Se definitionen i afsnit 1.2.1.

- UN-numrene for det farlige gods, som transporteres i eller på hver vogn, eller, hvis der kun transporteres farligt gods emballeret i begrænsede mængder i henhold til kapitel 3.4, oplysninger om, hvor dette befinder sig i toget, hvis mærkning af vognen eller den store container efter kapitel 3.4 er påkrævet,
- placeringen af vognene i toget (vognrækkefølge).

Disse oplysninger må kun videregives til de parter, som har brug for dem af hensyn til sikkerheden eller redningsindsatser.

Anm.: Aftaler om, hvordan disse oplysninger stilles til rådighed, skal fastlægges i reglerne for benyttelsen af jernbaneinfrastrukturen.

1.4.3.7 **Aflæsser**

Anm.: I dette underafsnit indbefatter aflæsning fjernelse, aflæsning og tømning som angivet i definitionen af aflæsser i afsnit 1.2.1.

1.4.3.7.1 Hvad angår afsnit 1.4.1, skal aflæsseren navnlig:

- a) kontrollere, at det rigtige gods aflæsses, ved at sammenholde de relevante oplysninger i transportdokumentet med oplysningerne på kolliet, containeren, tanken, MEGC'en eller vognen,
- b) før og under aflæsning kontrollere, om emballagen, tanken, vognen eller containeren er beskadiget i et omfang, som ville være til fare for aflæsningen. Hvis det er tilfældet, skal det kontrolleres, at aflæsningen ikke sker, før der er truffet passende foranstaltninger,
- c) overholde alle relevante krav vedrørende aflæsning,
- d) straks efter aflæsningen af tanken, vognen eller containeren:
 - (i) fjerne eventuelle farlige rester, der har sat sig fast på tankens, vognens eller containerens yderside under aflæsningen, og
 - (ii) sikre, at ventiler og eftersynsåbninger er lukket,
- e) sikre, at den foreskrevne rengøring og dekontaminering af vognene eller containerne er udført, og
- f) sikre, at vognene og containerne, når de er fuldstændig tømt, rengjort og dekontamineret, ikke længere er forsynet med faresedler og orange faremærkning.

1.4.3.7.2 Såfremt aflæsseren benytter sig af andre parter tjenester (rengøringservice, dekontamineringsfacilitet osv.), skal han træffe passende foranstaltninger til at sikre, at kravene i RID er opfyldt.

Kapitel 1.5 Fravigelser

1.5.1 Midlertidige fravigelser

1.5.1.1 De RID-kontraherende stater respektive kompetente myndigheder kan indbyrdes ved en midlertidig fravigelse fra bestemmelserne i RID direkte aftale, at visse transporter skal være tilladt på deres territorier - alt under forudsætning af at sikkerheden ikke reduceres.

Den myndighed, der har taget initiativet til en sådan midlertidig fravigelse, skal give meddelelse herom til [OTIF-sekretariatet, som derefter underretter de RID-kontraherende stater](#).¹⁰*

Anm.: "Særligt arrangement" i overensstemmelse med afsnit 1.7.4 betragtes ikke som værende en midlertidig fravigelse i overensstemmelse med dette afsnit.

1.5.1.2 Gyldighedsperioden af den midlertidige fravigelse bør ikke være længere end fem år fra dens ikrafttrædelsesdato. Den midlertidige fravigelse skal automatisk ophøre fra det tidspunkt, hvor den tilsvarende ændring træder i kraft i RID.

1.5.1.3 Transporter, der udføres i henhold til en midlertidig fravigelse, udgør en transport i RID-forstand som defineret i bilag C til COTIF.

1.5.2 Militære forsendelser

For militære forsendelser, dvs. forsendelser af stoffer og genstande i klasse 1, som tilhører militæret eller for hvilke militæret er ansvarlig, gælder afvigende forskrifter (se underafsnit 5.2.1.5, punkterne 5.2.2.1.8, 5.3.1.1.2 og 5.4.1.2.1 f) samt afsnit 7.2.4 Særlig bestemmelse W2).

¹⁰ De særlige aftaler indgået i henhold til disse bestemmelser vil kunne findes på OTIF's hjemmeside (www.otif.org).

* (DK-red): De særlige aftaler indgået i henhold til disse bestemmelser vil i hovedreglen kunne findes i engelsk version:

for RID på hjemmesiden for OTIF-sekretariatet (http://www.otif.org/html/e/rid_renvais_1_5_1_1.php) [hvis /e/ midt i adressen byttes ud med /d/ eller /f/ fås tysk hhv. fransk version]

[for ADR på hjemmesiden for Sekretariatet for FN's Økonomiske Kommission for Europa (<http://www.unece.org/trans/danger/multi/multi.htm>).

Kapitel 1.6 Overgangsbestemmelser

1.6.1 Generelt

1.6.1.1 Medmindre andet er bestemt, kan stoffer og genstande omfattet af RID indtil 30. juni 2011 transporteres i overensstemmelse med kravene i RID¹¹ gældende indtil 31. december 2010.

Anm.: Vedrørende angivelser i transportdokumentet (fragtbrevet), se punkt 5.4.1.1.12.

1.6.1.2 (Slettet)

1.6.1.3 Stoffer og genstande hørende til klasse 1, som tilhører en RID-kontraherende stats væbnede styrker, og som er emballeret før 1. januar 1990 i overensstemmelse med de bestemmelser i RID¹², der var i kraft på det pågældende tidspunkt, må transporteres efter 31. december 1989, forudsat at emballagerne er ubeskadigede og deklarerer i transportdokumentet som militært gods emballeret før 1. januar 1990. De øvrige bestemmelser, der er gældende fra 1. januar 1990 for denne klasse, skal overholdes.

1.6.1.4 Stoffer og genstande hørende til klasse 1, der er emballeret mellem 1. januar 1990 og 31. december 1996 i overensstemmelse med de bestemmelser i RID¹³, der var i kraft på det pågældende tidspunkt, må transporteres efter 31. december 1996, forudsat at emballagerne er ubeskadigede og deklarerer i transportdokumentet som gods hørende til klasse 1 emballeret mellem 1. januar 1990 og 31. december 1996.

1.6.1.5 IBC'er, som er bygget i overensstemmelse med de før den 1. januar 1999 gældende RID forskrifter i randnumrene 405 (5) og 555 (3), men som ikke overholder bestemmelserne i de samme randnumre i de fra den 1. januar 1999 gældende RID forskrifter, må fortsat anvendes.

1.6.1.6 IBC'er fremstillet inden den 1. januar 2003 i overensstemmelse med kravene i randnummer 1612 (1), som var gældende indtil den 30. juni 2001, og som ikke opfylder kravene i punkt 6.5.2.1.1 til højden på bogstaver, tal og symboler, som er gældende fra og med den 1. juli 2001, kan fortsat anvendes.

1.6.1.7 Typegodkendelser af tromler, dunke og kompositemballager af høj- eller mediummolekylært polyethylen udstedt før den 1. juli 2005 i overensstemmelse med kravene i punkt 6.1.5.2.6, der var gældende indtil den 31. december 2004, men som ikke er i overensstemmelse med kravene i underafsnit 4.1.1.19, er fortsat gyldige indtil den 31. december 2009. Emballager, der er fremstillet og mærket på baggrund af disse typegodkendelser, kan anvendes indtil udgangen af deres anvendelsesperiode fastsat i underafsnit 4.1.1.15.

1.6.1.8 Nuværende orangefarvede faretavler, som opfylder kravene i underafsnit 5.3.2.2, der var gældende indtil den 31. december 2004, kan fortsat anvendes, forudsat at kravene i punkterne 5.3.2.2.1 og 5.3.2.2.2 om, at tavler, tal og bogstaver skal blive siddende uanset vognens retning, er opfyldt.

1.6.1.9 (Reserveret)

1.6.1.10 Lithiumceller og -batterier fremstillet før den 1. juli 2003, som var blevet prøvet i overensstemmelse med de krav, der var gældende indtil den 31. december 2002, men som ikke var blevet prøvet i overensstemmelse med de krav, der er gældende fra og med den 1. januar 2003, og udstyr indeholdende sådanne litiumceller eller -batterier kan fortsat transporteres indtil den 30. juni 2013, såfremt alle de andre relevante krav er opfyldt.

¹¹ Den fra og med 1. januar 2009 gældende udgave af RID

¹² Den fra og med 1. januar 1985 gældende RID

¹³ Den fra og med 1. januar 1990, 1. januar 1993 og 1. januar 1995 gældende udgave af RID

- 1.6.1.11** Typegodkendelser af tromler, dunke og kompositballager af høj- eller mediummolekylært polyethylen og af højmolekylære polyethylen-IBC'er udstedt før den 1. juli 2007 i overensstemmelse med bestemmelserne i punkt 6.1.6.1 a), der var gældende indtil den 31. december 2006, men som ikke er i overensstemmelse med bestemmelserne i punkt 6.1.6 a), der gælder fra 1. januar 2007, er fortsat gyldige.
- 1.6.1.12** (Reserveret)
- 1.6.1.13** (Slettet)
- 1.6.1.14** IBC'er, der er fremstillet før 1. januar 2011, og som er i overensstemmelse med en konstruktionstype, der ikke har bestået vibrationsprøvningen i henhold til underafsnit 6.5.6.13, eller for hvilke opfyldelse af kriterierne i punkt 6.5.6.9.5 (d) ikke var påkrævet på tidspunktet for faldprøvningen, må fortsat anvendes.
- 1.6.1.15** IBC'er, der fremstilles, genfremstilles eller repareres før 1. januar 2011, behøver ikke at blive mærket med den maksimalt tilladte stablingsbelastning i henhold til punkt 6.5.2.2.2. Sådanne IBC'er, der ikke er mærket i henhold til punkt 6.5.2.2.2, kan fortsat anvendes efter 31. december 2010, men skal mærkes i henhold til punkt 6.5.2.2.2, hvis de genfremstilles eller repareres efter denne dato.
- 1.6.1.16** Animalsk materiale, der er påvirket af patogener i kategori B, bortset fra de som i kulturer skal henføres til kategori A (se punkt 2.2.62.1.12.2), kan transporteres i overensstemmelse med de bestemmelser, som den kompetente myndighed har fastlagt, indtil 31. december 2014.¹⁴
- 1.6.1.17** (Slettet)
- 1.6.1.18** (Slettet)
- 1.6.1.19** Bestemmelserne i punkterne 2.2.9.1.10.3 og 2.2.9.1.10.4 om klassificering af miljøfarlige stoffer, der er gældende indtil 31. december 2010, må anvendes indtil 31. december 2013.
- 1.6.1.20** Uanset kravene i kapitel 3.4, som gælder fra 1. januar 2011, må andet farligt gods pakket i begrænsede mængder end det, der er henført til tallet "0" i kolonne (7a) i tabel A i kapitel 3.2, fortsat transporteres indtil 30. juni 2015 i overensstemmelse med kravene i kapitel 3.4, der er gældende indtil 31. december 2010. I så fald må bestemmelserne i afsnittene 3.4.12 - 3.4.15, der er gældende fra 1. januar 2011, anvendes fra 1. januar 2011.
- 1.6.1.21** (Reserveret)
- 1.6.1.22** Indvendige beholdere til komposit-IBC'er, der er fremstillet før 1. juli 2011 og mærket i henhold til bestemmelserne i punkt 6.5.2.2.4, der er gældende indtil 31. december 2010, må fortsat anvendes.
- 1.6.2 Trykbeholdere og beholdere hørende til klasse 2**
- 1.6.2.1** Beholdere, der er fremstillet før 1. januar 1997, og som ikke overholder kravene i RID gældende fra 1. januar 1997, men hvis transport var tilladt efter bestemmelserne i RID gældende indtil 31. december 1996, kan fortsat transporteres efter nævnte dato, hvis de periodiske prøvningskrav i emballeringsforskrifterne P200 og P203 overholdes.
- 1.6.2.2** Flasker i overensstemmelse med definitionen i afsnit 1.2.1, som har gennemgået førstegangseftersyn eller periodisk eftersyn før 1. januar 1997, må transporteres tomme og urensede uden fareseddel indtil tidspunktet for næste genopfyldning eller næste periodiske eftersyn.
- 1.6.2.3** Beholdere, der er beregnet til transport af stoffer i klasse 2 og er fremstillet inden 1. januar 2003, kan efter 1. januar 2003 fortsat være mærket i overensstemmelse med de bestemmelser i underafsnit 6.2.1.7, der var gældende indtil 31. december 2002.
- 1.6.2.4** Trykbeholdere, der er konstrueret og fremstillet i overensstemmelse med tekniske standarder, som ikke længere anerkendes i henhold til afsnit 6.2.5, må fortsat anvendes.

¹⁴

Bestemmelser om døde inficerede dyr er f.eks. indeholdt i Europa-Parlamentets og Rådets forordning (EF) nr. 1774/2002 af 3. oktober 2002 om sundhedsbestemmelser for animalske biprodukter, som ikke er bestemt til konsum (EFT L 273 af 10.10.2002, s. 1).

- 1.6.2.5** Trykbeholdere og disses lukkeanordninger, der er konstrueret og fremstillet i overensstemmelse med standarder, der var gældende på fremstillingstidspunktet, (se afsnit 6.2.4) i henhold til de bestemmelser i RID, som var gældende på det tidspunkt, må fortsat anvendes, medmindre de er omfattet af specifikke overgangsbestemmelser.
- 1.6.2.6** Trykbeholdere til andre stoffer end dem, der tilhører klasse 2, fremstillet før 1. juli 2009 i henhold til kravene i underafsnit 4.1.4.4, der er gældende indtil 31. december 2008, men som ikke er i overensstemmelse med kravene i underafsnit 4.1.3.6, som gælder fra 1. januar 2009, må fortsat anvendes, forudsat at kravene i underafsnit 4.1.4.4, der er gældende frem til 31. december 2008, opfyldes.
- 1.6.2.7** [De RID-kontraherende stater](#) må fortsat anvende bestemmelserne i 6.2.1.4.1 til 6.2.1.4.4, der er gældende indtil 31. december 2008, i stedet for bestemmelserne i 1.8.6, 1.8.7, 6.2.2.10, 6.2.3.6 til 6.2.3.8 indtil 30. juni 2011.
- 1.6.2.8** Typegodkendelse for trykbeholdere udstedt før 1. juli 2011 skal revideres og bringes i overensstemmelse med bestemmelserne i punkt 1.8.7.2.4 før 1. januar 2013.
- 1.6.2.9** [RID-kontraherende stater](#) kan anvende bestemmelserne i emballeringsforskrift P 200 (10), særlig emballeringsbestemmelse v i underafsnit 4.1.4.1, der er gældende indtil 31. december 2010, på flasker fremstillet før 1. januar 2015.
- 1.6.2.10** Genopfyldelige svejste stålflasker til transport af gasser med UN-nummer 1011, 1075, 1965, 1969 eller 1978, som ifølge den kompetente myndighed i transportlandet eller landene skal undergå periodisk eftersyn hvert 15. år i overensstemmelse med emballeringsforskrift P 200 (10), særlig emballeringsbestemmelse v i underafsnit 4.1.4.1, der er gældende indtil 31. december 2010, må fortsat undergå periodisk eftersyn i henhold til disse bestemmelser.
- 1.6.2.11** [RID-kontraherende stater](#) behøver ikke at anvende kravene i afsnit 1.8.6, 1.8.7 og 1.8.8 i forbindelse med overensstemmelsesvurderingen af gaspatroner før 1. januar 2013. I så fald må gaspatroner, der er fremstillet og forberedt til transport før 1. januar 2013, fortsat transporteres efter denne dato, forudsat at alle gældende bestemmelser i RID er opfyldt.
- 1.6.3 Tankvogne og batterivogne**
- 1.6.3.1** [Tankvogne](#), der er fremstillet inden de fra den 1. oktober 1978 gældende bestemmelser trådte i kraft, kan fortsat anvendes, hvis deres udstyr og indretninger lever op til bestemmelserne i kapitel 6.8. Råtankens vægtykkelse skal, bortset fra tanke til transport af kølede fordråbede gasser hørende til klasse 2, svare til et beregnet tryk på mindst 0,4 MPa (4 bar) (overtryk) for blødt stål, eller mindst 200 kPa (2 bar) (overtryk) for aluminium og aluminiumlegeringer.
- 1.6.3.2** [Tankvogne](#), som fortsat benyttes i henhold til overgangsbestemmelserne, skal underkastes periodiske prøvninger efter bestemmelserne i underafsnittene 6.8.2.4 og 6.8.3.4 og de dertil hørende særlige bestemmelser for de enkelte klasser. Medmindre der i tidligere bestemmelser er foreskrevet et højere prøvningstryk, er et tryk på 200 kPa (2 bar) (overtryk) tilstrækkeligt til prøvning af tanke af aluminium og aluminiumlegeringer.
- 1.6.3.3** [Tankvogne](#), som opfylder overgangsbestemmelserne i underafsnittene 1.6.3.1 og 1.6.3.2, kan benyttes til transport af de former for farligt gods, hvortil de er godkendt, indtil 30. september 1998. Denne overgangsperiode gælder ikke for tankvogne beregnet til transport af stoffer hørende til klasse 2, eller til tankvogne, hvis vægtykkelse og udstyr opfylder forskrifterne i kapitel 6.8.
- 1.6.3.4** [Tankvogne](#), der er fremstillet før 1. januar 1988 i overensstemmelse med bestemmelserne gældende til 31. december 1987, men som ikke opfylder bestemmelser fra 1. januar 1988, må fortsat anvendes. Det gælder også tankvogne, der ikke er mærket med angivelse af tankmateriale som krævet fra og med 1. januar 1988 i Supplement XI, punkt 1.6.1.
- 1.6.3.5** [Tankvogne](#), der er fremstillet før den 1. januar 1993 i overensstemmelse med bestemmelserne, der var gældende indtil 31. december 1992, men som ikke opfylder bestemmelserne gældende fra 1. januar 1993, må fortsat anvendes.
- 1.6.3.6** [Tankvogne](#), der er fremstillet før 1. januar 1995 i overensstemmelse med bestemmelserne gældende til 31. december 1994, men som ikke opfylder bestemmelser fra 1. januar 1995, må fortsat anvendes.

- 1.6.3.7** Tankvogne til transport af brandfarlige væsker med et flammepunkt over 55 °C til 60 °C, der er fremstillet før 1. januar 1997 i overensstemmelse med bestemmelserne i Supplement XI punkterne 1.2.7, 1.3.8 og 3.3.3 gældende til 31. december 1996, men som ikke opfylder de i samme punkter fra 1. januar 1997 gældende bestemmelser, må fortsat anvendes.
- 1.6.3.8** Tankvogne, aftagelige tanke og batterivogne til transport af stoffer i klasse 2, der er fremstillet før 1. januar 1997, må frem til næste periodiske prøvning være mærket i overensstemmelse med de indtil 31. december 1996 gældende bestemmelser.
- Når officielle godsbetegnelser på gasser er blevet ændret som følge af ændringer i RID, er det ikke nødvendigt at ændre betegnelserne på mærkepladen eller selve råtanken (se punkt 6.8.3.5.2 eller 6.8.3.5.3), såfremt de tilpasses på [tankvognene, de aftagelige tanke og batterivognene](#) eller på mærkepladerne (se 6.8.3.5.6 b) eller c)) ved første periodiske prøvning derefter.
- 1.6.3.9** (Reserveret)
- 1.6.3.10** (Reserveret)
- 1.6.3.11** Tankvogne, der er fremstillet før 1. januar 1997 i overensstemmelse med bestemmelserne, der var gældende indtil 31. december 1996, men som ikke opfylder bestemmelserne i Supplement XI punkterne 3.3.3 og 3.3.4, der var gældende fra 1. januar 1997, må fortsat anvendes.
- 1.6.3.12** (Slettet)
- 1.6.3.13** (Slettet)
- 1.6.3.14** Tankvogne, der er fremstillet før 1. januar 1999 i overensstemmelse med bestemmelserne i Supplement XI punkt 5.3.6.3, der var gældende indtil 31. december 1998, men som ikke opfylder bestemmelserne i Supplement XI punkt 5.3.6.3, der var gældende fra 1. januar 1999, må fortsat anvendes.
- 1.6.3.15** Tankvogne, der er fremstillet før den 1. juli 2007 i overensstemmelse med bestemmelserne, der er gældende indtil 31. december 2006, men som ikke opfylder bestemmelserne i punkt 6.8.2.2.3 gældende fra 1. januar 2007, må fortsat anvendes indtil næste periodiske eftersyn.
- 1.6.3.16** For [tankvogne](#) og [batterivogne](#), der er fremstillet før den 1. januar 2007, og som ikke opfylder bestemmelserne i afsnit 4.3.2 samt underafsnitene 6.8.2.3, 6.8.2.4 og 6.8.3.4 om tankjournalen, skal opbevaringen af dokumenter til brug for tankdokumentationen påbegyndes senest ved næste periodiske eftersyn.
- 1.6.3.17** Tankvogne, der er beregnet til transport af stoffer i klasse 3, emballagegruppe I, med et damptryk på højst 175 kPa (1,75 bar) (absolut) ved 50 °C, og som er fremstillet før den 1. juli 2007 i overensstemmelse med bestemmelserne, der var gældende indtil 31. december 2006, og som er tildelt tankkode L1.5BN i overensstemmelse med bestemmelserne, der var gældende indtil 31. december 2006, må fortsat anvendes til transport af ovennævnte stoffer indtil 31. december 2022.
- 1.6.3.18** Tankvogne og batterivogne, der er fremstillet før 1. januar 2003, i overensstemmelse med bestemmelserne, der var gældende indtil 30. juni 2001, men som ikke opfylder bestemmelserne, der er gældende fra 1. juli 2001, kan fortsat anvendes. De skal dog mærkes med den relevante tankkode og de relevante alfanumeriske koder i særlig bestemmelse TC og TE i henhold til afsnit 6.8.4.
- 1.6.3.19** (Reserveret)
- 1.6.3.20** Tankvogne, der er fremstillet før 1. juli 2003 i overensstemmelse med bestemmelserne, der var gældende indtil 31. december 2002, men som ikke opfylder bestemmelserne i punkt 6.8.2.1.7 gældende fra 1. januar 2003 og den særlige bestemmelse TE 15 i afsnit 6.8.4 b), gældende fra 1. januar 2003 til 31. december 2006, kan fortsat anvendes.
- 1.6.3.21** (Slettet)

- 1.6.3.22** Tankvogne med råtanke af aluminiumslegeringer, der er fremstillet før 1. januar 2003 i overensstemmelse med bestemmelserne, der var gældende indtil 31. december 2002, men som ikke opfylder bestemmelserne, der er gældende fra 1. januar 2003, kan fortsat anvendes.
- 1.6.3.23** (Slettet)
- 1.6.3.24** Tankvogne til transport af ætsende gasser under UN 1052, UN 1790 og UN 2073, der er fremstillet før 1. januar 2003 i overensstemmelse med bestemmelserne gældende indtil 31. december 2002, men som ikke opfylder bestemmelserne i punkt 6.8.5.1.1 b) gældende fra 1. januar 2003, kan fortsat anvendes.
- 1.6.3.25** Det er ikke nødvendigt at tilføje den i punkt 6.8.2.5.1 krævede testtype ("P" eller "L") på tankens mærkeplade før udførelsen af den første test efter 1. januar 2007.
- Det er ikke nødvendigt at tilføje bogstavet "L", der kræves i henhold til 6.8.2.5.2, før efter det første eftersyn efter 1. januar 2009 er blevet foretaget. Hvis bogstavet "L" ikke tilføjes på tankvognen efter datoen for det næste eftersyn i henhold til punkt 6.8.2.5.2, må den angivne dato for udførelse af det næste eftersyn ikke overskrides.
- 1.6.3.26** Tankvogne, der er fremstillet før den 1. januar 2007 i overensstemmelse med bestemmelserne, der var gældende indtil 31. december 2006, men som ikke opfylder bestemmelserne gældende fra 1. januar 2007 vedrørende mærkning af det dimensionsgivende ydre tryk i overensstemmelse med punkt 6.8.2.5.1, må fortsat anvendes.
- 1.6.3.27** a) Tankvogne og batterivogne til transport af
- gasser i klasse 2 med klassifikationskoder, som indeholder bogstaverne T, TF, TC, TO, TFC eller TOC, samt
 - stoffer i klasse 3 til 8, som transporteres i flydende tilstand, og som er tildelt tankkoderne L15CH, L15DH eller L21DH i kolonne (12) i tabel A i kapitel 3.2,
- der er fremstillet før den 1. januar 2005, men som ikke opfylder bestemmelserne i den særlige bestemmelse TE22 i afsnit 6.8.4, der er gældende fra 1. januar 2005, kan fortsat anvendes. De skal dog senest 31. december 2010 være udstyret med støddabsorberingsanordninger i overensstemmelse med den særlige bestemmelse TE22 i afsnit 6.8.4 b), hvorved de dog kun skal kunne absorbere mindst 500 kJ pr. vognende; for tankvogne og batterivogne, der skal underkastes et periodisk eftersyn i henhold til punkt 6.8.2.4.2 eller 6.8.3.4.6 mellem 1. januar 2011 og 31. december 2012, skal disse anordninger imidlertid monteres senest 31. december 2012.
- b) Tankvogne og batterivogne til transport af
- gasser i klasse 2 med klassifikationskode, som kun indeholder bogstavet F, samt
 - stoffer i klasse 3 til 8, som er tildelt tankkoderne L10BH, L10CH eller L10DH i kolonne (12) i tabel A i kapitel 3.2,
- der er fremstillet før den 1. januar 2007, men som ikke opfylder bestemmelserne i den særlige bestemmelse TE22 i afsnit 6.8.4, der er gældende fra 1. januar 2007, kan fortsat anvendes.
- 1.6.3.28** Tankvogne, der er fremstillet før den 1. januar 2005 i overensstemmelse med bestemmelserne, der var gældende indtil 31. december 2004, men som ikke opfylder bestemmelserne i andet underafsnit i punkt 6.8.2.2.1, skal senest ved næste ombygning eller næste reparation ændres, hvis dette er praktisk muligt, og det gennemførte arbejde kræver afmontering af udstyr.
- 1.6.3.29** Tankvogne, der er fremstillet før den 1. januar 2005, men som ikke opfylder bestemmelserne i punkt 6.8.2.2.4, der er gældende fra 1. januar 2005, kan fortsat anvendes.
- 1.6.3.30** (Reserveret)
- 1.6.3.31** Tankvogne og tanke, der indgår som en komponent i batterivogne, som er konstrueret og fremstillet i overensstemmelse med en teknisk standard, som var anerkendt på tidspunktet for deres fremstilling i henhold til de bestemmelser i underafsnit 6.8.2.7, som var gældende på det tidspunkt, må fortsat anvendes.

1.6.3.32 Tankvogne

- til gasser i klasse 2 med klassifikationskoder, som indeholder bogstaverne T, TF, TC, TO, TFC eller TOC, samt
- til stoffer i klasse 3 til 8, som er tildelt tankkoderne L15CH, L15DH eller L21DH i kolonne (12) i tabel A i kapitel 3.2,

der er fremstillet før 1. januar 2007, og som ikke opfylder den særlige bestemmelse TE25 i afsnit 6.8.4 b), der er gældende fra 1. januar 2007, kan fortsat anvendes.

Tankvogne til transport af gasser under UN 1017 chlor, UN 1749 chlortrifluorid, UN 2189 dichlorsilan, UN 2901 bromchlorid og UN 3057 trifluoracetylchlorid, hvor vægtykkelsen i tankens ender ikke opfylder den særlige bestemmelse TE25 b), skal senest 31. december 2014 være udstyret med anordninger i overensstemmelse med den særlige bestemmelse TE25 a), c) eller d).

1.6.3.33 Tankvogne og batterivogne til gasser, der tilhører klasse 2, og som er fremstillet før 1. januar 1986 i henhold til de krav, der var gældende indtil 31. december 1985, men som ikke er i overensstemmelse med kravene i punkt 6.8.3.1.6 vedrørende puffer, må fortsat anvendes.**1.6.3.34** RID-kontraherende stater behøver ikke at lade bestemmelserne i 1.8.6, 1.8.7 og 6.8.4 TA4 og TT9 finde anvendelse før 1. juli 2011.**1.6.3.35** (Reserveret)**1.6.3.36** Tankvogne, som er fremstillet før 1. januar 2011 i henhold til de krav, der var gældende indtil 31. december 2010, men som ikke opfylder kravene i punkt 6.8.2.1.29, der gælder fra 1. januar 2011, må fortsat anvendes.**1.6.3.37** Typegodkendelse for tankvogne og batterivogne udstedt før 1. juli 2011 skal revideres og bringes i overensstemmelse med bestemmelserne i punkt 1.8.7.2.4 eller 6.8.2.3.3 før 1. januar 2013.**1.6.3.38** Tankvogne og batterivogne, som er konstrueret og fremstillet i overensstemmelse med standarder, der var gældende på tidspunktet for deres fremstilling (se underafsnit 6.8.2.6 og 6.8.3.6) i henhold til de bestemmelser i RID, der var gældende på det pågældende tidspunkt, må fortsat anvendes, medmindre de er omfattet af specifikke overgangsbestemmelser.**1.6.3.39** Tankvogne, som er fremstillet før 1. juli 2011 i overensstemmelse med kravene i punkt 6.8.2.2.3, der var gældende indtil 31. december 2010, men som ikke opfylder kravene i punkt 6.8.2.2.3, tredje afsnit, vedrørende flammefældens placering, må fortsat anvendes.**1.6.3.40** For stoffer, der er giftige ved indånding, med UN-numrene 1092, 1238, 1239, 1244, 1251, 1510, 1580, 1810, 1834, 1838, 2474, 2486, 2668, 3381, 3383, 3385, 3387 og 3389, må tankkoden, der er anført i kolonne (12) i tabel A i kapitel 3.2, og som er gældende indtil 31. december 2010, fortsat anvendes indtil 31. december 2016 for tankvogne, der er fremstillet før 1. juli 2011.**1.6.4 Tankcontainere, UN-tanke og MEGC'er****1.6.4.1** Tankcontainere, der er fremstillet før den 1. januar 1988 i overensstemmelse med bestemmelserne, der var gældende indtil 31. december 1987, men som ikke opfylder bestemmelserne, der var gældende fra 1. januar 1988, kan fortsat anvendes.**1.6.4.2** Tankcontainere, der er fremstillet før den 1. januar 1993 i henhold til bestemmelserne, der var gældende indtil 31. december 1992, men som ikke opfylder bestemmelserne, der var gældende fra 1. januar 1993, kan fortsat anvendes.**1.6.4.3** Tankcontainere, der er fremstillet før 1. januar 1995 i overensstemmelse med bestemmelserne, der var gældende indtil 31. december 1994, men som ikke opfylder bestemmelserne, der var gældende fra 1. januar 1995, kan fortsat anvendes.**1.6.4.4** Tankcontainere til transport af brandfarlige væsker med et flammepunkt over 55 °C til 60 °C, der er fremstillet før 1. januar 1997 i overensstemmelse med bestemmelserne i Supplement X punkterne 1.2.7, 1.3.8 og 3.3.3 gældende til 31. december 1996, men som ikke opfylder de i samme punkter fra 1. januar 1997 gældende bestemmelser, må fortsat anvendes.

- 1.6.4.5** Når officielle godsbetegnelser på gasser er blevet ændret som følge af ændringer i RID, er det ikke nødvendigt at ændre betegnelserne på mærkepladen eller selve råtanken (se punkt 6.8.3.5.2 eller punkt 6.8.3.5.3), såfremt de tilpasses på tankcontainere og MEGC'er eller på mærkepladerne (se punkt 6.8.3.5.6 b) eller c)) ved første periodiske prøvning derefter.
- 1.6.4.6** Tankcontainere, der er fremstillet før den 1. januar 2007 i overensstemmelse med bestemmelserne, der var gældende indtil 31. december 2006, men som ikke opfylder bestemmelserne gældende fra 1. januar 2007 vedrørende mærkning af det dimensionsgivende ydre tryk i overensstemmelse med punkt 6.8.2.5.1, må fortsat anvendes.
- 1.6.4.7** Tankcontainere, der er fremstillet før den 1. januar 1997 i overensstemmelse med bestemmelserne, der var gældende indtil den 31. december 1996, men som ikke opfylder bestemmelserne i [Supplement X punkterne 3.3.3 og 3.3.4](#), der var gældende fra 1. januar 1997, kan fortsat anvendes.
- 1.6.4.8** Tankcontainere, der er fremstillet før 1. januar 1999 i overensstemmelse med bestemmelserne i [Supplement X punkt 5.3.6.3](#), der var gældende indtil 31. december 1998, men som ikke opfylder bestemmelserne i [Supplement X punkt 5.3.6.3](#), der var gældende fra 1. januar 1999, må fortsat anvendes.
- 1.6.4.9** Tankcontainere og MEGC'er, der er konstrueret og fremstillet i overensstemmelse med en teknisk standard, som var anerkendt på tidspunktet for tankcontainerernes fremstilling i henhold til de bestemmelser i underafsnit 6.8.2.7, som var gældende på det tidspunkt, må fortsat anvendes.
- 1.6.4.10** (Slettet)
- 1.6.4.11** (Reserveret).
- 1.6.4.12** Tankcontainere og MEGC'er, der er fremstillet før 1. januar 2003 i henhold til bestemmelserne, der var gældende indtil 30. juni 2001, men som ikke opfylder bestemmelserne, der er gældende fra 1. juli 2001, må fortsat anvendes. De skal dog mærkes med den relevante tankkode og, hvor dette er relevant, med de relevante alfanumeriske koder i særlig bestemmelse TC og TE i henhold til afsnit 6.8.4.
- 1.6.4.13** Tankcontainere, der er fremstillet i perioden fra 1. januar 2003 til 31. december 2006 i overensstemmelse med de bestemmelser, der var gældende indtil 31. december 2002, men som ikke opfylder bestemmelserne i punkt 6.8.2.1.7 gældende pr. 1. januar 2003 og den særlige bestemmelse TE15 i afsnit 6.8.4 b) gældende fra 1. januar 2003 til 31. december 2006, kan stadig anvendes.
- 1.6.4.14** Tankcontainere til transport af ætsende gasser under UN 1052, UN 1790 og UN 2073, der er fremstillet før 1. januar 2003 i overensstemmelse med bestemmelserne gældende indtil 31. december 2002, men som ikke opfylder bestemmelserne i punkt 6.8.5.1.1 b) gældende fra 1. januar 2003, kan fortsat anvendes.
- 1.6.4.15** Det er ikke nødvendigt at tilføje den i punkt 6.8.2.5.1 krævede prøvningstype ("P" eller "L") på tankens mærkeplade før udførelsen af den første prøvning efter 1. januar 2007.
- 1.6.4.16** (Slettet)
- 1.6.4.17** Tankcontainere fremstillet før den 1. juli 2007 i overensstemmelse med de krav, der var gældende indtil den 31. december 2006, men som ikke opfylder kravene i punkt 6.8.2.2.3, der gælder fra 1. januar 2007, kan fortsat anvendes indtil det næste periodiske eftersyn.
- 1.6.4.18** For tankcontainere og MEGC'er, der er fremstillet før den 1. januar 2007, og som ikke opfylder bestemmelserne i 4.3.2, 6.8.2.3, 6.8.2.4 og 6.8.3.4 om tankjournalen, skal opbevaringen af dokumenter til brug for tankdokumentationen påbegyndes senest ved næste periodiske eftersyn.
- 1.6.4.19** Tankcontainere, der er beregnet til transport af stoffer i klasse 3, emballagegruppe I, med et damptryk på højst 175 kPa (1,75 bar) (absolut) ved 50 °C, og som er fremstillet før den 1. juli 2007 i overensstemmelse med bestemmelserne, der var gældende indtil 31. december 2006, og som er tildelt tankkode L1.5BN i overensstemmelse med bestemmelserne, der var gældende indtil 31. december 2006, må fortsat anvendes til transport af ovennævnte stoffer indtil 31. december 2016.

- 1.6.4.20** Slamsugertankcontainere fremstillet før den 1. juli 2005 i overensstemmelse med de krav, der var gældende indtil den 31. december 2004, men som ikke opfylder kravene i underafsnit 6.10.3.9, som er gældende fra og med den 1. januar 2005, kan fortsat anvendes.
- 1.6.4.21 -**
- 1.6.4.29** (Reserveret)
- 1.6.4.30** UN-tanke og UN MEGC'er, som ikke opfylder bestemmelserne, der er gældende fra 1. januar 2007, men som er fremstillet i henhold til en konstruktionsgodkendelsesattest udstedt før 1. januar 2008, må fortsat anvendes.
- 1.6.4.31** For stoffer, hvor TP35 er angivet i kolonne (11) i tabel A i kapitel 3.2, må tankanvisning T14 i henhold til RID, der er gældende indtil 31. december 2008, fortsat anvendes indtil 31. december 2014.
- 1.6.4.32** Hvis råtanken i en tankcontainer allerede er opdelt i rum på mere end 7.500 liter ved hjælp af mellembunde eller skulpeplader før 1. januar 2009, behøver råtanken ikke at blive forsynet med symbolet "S" i henhold til angivelserne i punkt 6.8.2.5.1, før næste periodiske eftersyn i henhold til punkt 6.8.2.4.2 er gennemført.
- 1.6.4.33** Uanset bestemmelserne i punkt 4.3.2.2.4 må tankcontainere til transport af fordråbede gasser eller kølede fordråbede gasser, som opfylder de gældende fremstillingskrav i RID, men som før 1. juli 2009 opdeles i rum på mere end 7.500 liter ved hjælp af mellembunde eller skulpeplader, må fortsat fyldes til mindst 20 % og højst 80 % af deres kapacitet.
- 1.6.4.34** [De RID-kontraherende stater](#) behøver ikke at lade bestemmelserne i 1.8.6, 1.8.7 og 6.8.4 TA4 og TT9 finde anvendelse før 1. juli 2011.
- 1.6.4.35** Typegodkendelse for tankcontainere og MEGC'er udstedt før 1. juli 2011 skal revideres og bringes i overensstemmelse med bestemmelserne i punkt 1.8.7.2.4 eller 6.8.2.3.3 før 1. januar 2013.
- 1.6.4.36** For stoffer, hvor TP 37 er angivet i kolonne (11) i tabel A i kapitel 3.2, må tankanvisningen i henhold til RID, der er gældende indtil 31. december 2010, fortsat anvendes indtil 31. december 2016.
- 1.6.4.37** UN-tanke og MEGC'er, der er fremstillet før 1. januar 2012, og som er i overensstemmelse med mærkningskravene i henholdsvis punkt 6.7.2.20.1, 6.7.3.16.1, 6.7.4.15.1 eller 6.7.5.13.1, der er gældende indtil 31. december 2010, må fortsat anvendes, hvis de opfylder alle andre relevante krav i RID, der gælder fra 1. januar 2011, herunder, hvor det er relevant, kravet i punkt 6.7.2.20.1 (g) om mærkning med symbolet "S" på pladen, når råtanken eller rummene er opdelt i rum med en kapacitet på højst 7.500 liter ved hjælp af skulpeplader. Hvis råtanken eller rummet allerede før 1. januar 2012 er opdelt i rum med en kapacitet på højst 7.500 liter ved hjælp af skulpeplader, er det ikke nødvendigt at forsyne råtanken eller rummet med symbolet "S", før næste periodiske eftersyn eller prøvning i henhold til punkt 6.7.2.19.5 er gennemført.
- 1.6.4.38** UN-tanke, der er fremstillet før 1. januar 2014, behøver ikke at blive forsynet med tankanvisningen i henhold til punkt 6.7.2.20.2, 6.7.3.16.2 og 6.7.4.15.2 før næste periodiske eftersyn eller prøvning.
- 1.6.4.39** Tankcontainere og MEGC'er, som er konstrueret og fremstillet i overensstemmelse med standarder, der var gældende på tidspunktet for deres fremstilling (se underafsnit 6.8.2.6 og 6.8.3.6) i henhold til de bestemmelser i RID, der var gældende på det pågældende tidspunkt, må fortsat anvendes, medmindre de er omfattet af specifikke overgangsbestemmelser.
- 1.6.4.40** Tankcontainere, som er fremstillet før 1. juli 2011 i overensstemmelse med kravene i punkt 6.8.2.2.3, der var gældende indtil 31. december 2010, men som ikke opfylder kravene i punkt 6.8.2.2.3, tredje afsnit, vedrørende flammefældens placering, må fortsat anvendes.
- 1.6.4.41** For stoffer, der er giftige ved indånding, med UN-numrene 1092, 1238, 1239, 1244, 1251, 1510, 1580, 1810, 1834, 1838, 2474, 2486, 2668, 3381, 3383, 3385, 3387 og 3389, må tankkoden, der er anført i kolonne (12) i tabel A i kapitel 3.2, og som er gældende indtil 31. december 2010, fortsat anvendes indtil 31. december 2016 for tankcontainere, der er fremstillet før 1. juli 2011.

1.6.5 (Reserveret)**1.6.6 Klasse 7 (overgangsbestemmelser)****1.6.6.1 Kolli, hvis konstruktion ikke krævede den kompetente myndigheds godkendelse i henhold til 1985-udgaven eller 1985-udgaven (som ændret 1990) af IAEA's Safety Series No. 6**

Undtagelseskolli, industrielle kolli af type IP-1, IP-2 og IP-3 samt type A -kolli, hvis konstruktion ikke krævede den kompetente myndigheds godkendelse, og som opfylder kravene i 1985-udgaven eller 1985-udgaven (som ændret 1990) af "IAEA's Regulations for the Safe Transport of Radioactive Material (Safety Series No. 6)" , kan fortsat anvendes under forudsætning af, at bestemmelserne i afsnit 1.7.3 om det obligatoriske kvalitetssikringsprogram og bestemmelserne om grænseværdier for aktivitet og stofbegrænsninger i punkt 2.2.7.2.2, 2.2.7.2.4.1, 2.2.7.2.4.4, 2.2.7.2.4.5, 2.2.7.2.4.6, særbestemmelse 336 i kapitel 3.3 og underafsnit 4.1.9.3 iagttages.

Emballager, der ændres med andet formål end at forbedre sikkerheden eller fremstilles efter 31. december 2003, skal opfylde kravene i RID. Kolli, der klargøres til transport senest 31. december 2003 i henhold til 1985-udgaven eller 1985-udgaven (som ændret 1990) af IAEA's "Safety Series No. 6", kan fortsat anvendes til transport. Kolli, der klargøres efter denne dato, skal opfylde kravene i RID.

1.6.6.2 Kolli godkendt i henhold til 1973-udgaven, 1973-udgaven (med senere ændringer), 1985-udgaven eller 1985-udgaven (som ændret 1990) af IAEA's Safety Series No. 6**1.6.6.2.1** Kolli, hvis konstruktion er godkendt af den kompetente myndighed i henhold til bestemmelserne i 1973-udgaven eller 1973-udgaven (med senere ændringer) af IAEA's "Safety Series No. 6", kan fortsat anvendes under forudsætning af multilateral godkendelse af kollikonstruktionen og under forudsætning af, at de relevante krav i afsnit 1.7.3 om det obligatoriske kvalitetssikringsprogram og bestemmelserne om grænseværdier for aktivitet og stofbegrænsninger i punkt 2.2.7.2.2, 2.2.7.2.4.1, 2.2.7.2.4.4, 2.2.7.2.4.5, 2.2.7.2.4.6, særbestemmelse 337 i kapitel 3.3 og underafsnit 4.1.9.3 iagttages.

Der må ikke påbegyndes ny produktion af disse emballager. Ændringer i emballagens konstruktion eller det tilladte radioaktive indholds art eller mængde, som efter den kompetente myndigheds opfattelse i betydelig grad påvirker sikkerheden, kræver opfyldelse af kravene RID. Hver emballage tildeles og mærkes på ydersiden med et serienummer i henhold til bestemmelsen i punkt 5.2.1.7.5.

1.6.6.2.2 Kolli, hvis konstruktion er godkendt af den kompetente myndighed i henhold til bestemmelserne i 1985-udgaven eller 1985-udgaven (som ændret 1990) af IAEA's "Safety Series No. 6", kan fortsat anvendes under forudsætning af, at multilateral godkendelse af kollikonstruktionen foreligger, og at de relevante krav i afsnit 1.7.3 om det obligatoriske kvalitetssikringsprogram og bestemmelserne om grænseværdier for aktivitet og stofbegrænsninger i punkt 2.2.7.2.2, 2.2.7.2.4.1, 2.2.7.2.4.4, 2.2.7.2.4.5, 2.2.7.2.4.6, særbestemmelse 337 i kapitel 3.3 og underafsnit 4.1.9.3 iagttages. Ændringer i emballagens konstruktion eller det tilladte radioaktive indholds art eller mængde, som efter den kompetente myndigheds opfattelse i betydelig grad påvirker sikkerheden, kræver opfyldelse af kravene i RID.

Alle emballager, hvis produktion påbegyndes efter 31. december 2006, skal opfylde kravene i RID.

1.6.6.3 Radioaktive stoffer i speciel form godkendt i henhold til 1973-udgaven, 1973-udgaven (med senere ændringer), 1985-udgaven eller 1985-udgaven (som ændret 1990) af IAEA's Safety Series No. 6

Radioaktive stoffer i speciel form, hvis konstruktion er godkendt unilateralt af den kompetente myndighed i henhold til bestemmelserne i 1973-udgaven, 1973-udgaven (med senere ændringer), 1985-udgaven eller 1985-udgaven (som ændret 1990) af IAEA's "Safety Series No. 6", kan fortsat anvendes under forudsætning af, at de relevante krav i afsnit 1.7.3 om det obligatoriske kvalitetssikringsprogram iagttages.

Alle radioaktive stoffer i speciel form fremstillet efter 31. december 2003 skal opfylde kravene i RID.

* (DK-red): IAEA har internet-hjemmesiden: <http://www.iaea.org>

Kapitel 1.7 Generelle bestemmelser for klasse 7

1.7.1 Gyldighed og anvendelsesområde

Anm.: 1. I tilfælde af ulykker eller hændelser under transporten af radioaktive stoffer skal nødbestemmelser, som er fastsat af relevante nationale og/eller internationale organisationer, iagttages for at beskytte personer, ejendom og miljø. Gældende retningslinjer for sådanne bestemmelser er indeholdt i "Planning and Preparing for Emergency Response to Transport Accidents Involving Radioactive Material", Safety Standard, serienr. TS-G-1.2 (ST-3), IAEA, Wien (2002).

2. Nødprocedurer skal tage højde for dannelsen af andre farlige stoffer, der kan opstå som følge af reaktionen mellem indholdet af en forsendelse og miljøet i tilfælde af en ulykke.

1.7.1.1 RID fastsætter sikkerhedsstandarder, der sikrer et tilfredsstillende minimum for kontrol med strålings-, kritikalitets- og varmemefarer for de personer, ting og omgivelser, som berøres af transporten af radioaktive stoffer. RID er baseret på "IAEA Regulations for the Safe Transport of Radioactive Material (2009-udgaven af "Safety Standards" serienummer TS-R-1, IAEA, Wien (2009). Forklarende materiale findes i "Advisory Material for the IAEA Regulations for the Safe Transport of Radioactive Material" (2005-udgaven), Safety Standard Series No. TS-G-1.1 (Rev. 1), IAEA, Wien (2008).

1.7.1.2 Formålet med RID er at opstille krav, der skal opfyldes for at opnå sikkerhed og beskytte personer, værdier og omgivelser mod følgerne af stråling under transport af radioaktive stoffer. Denne beskyttelse opnås ved hjælp af følgende krav:

- Indeslutning af det radioaktive indhold.
- Kontrol af ydre strålingsniveauer.
- Forebyggelse af kritikalitet.
- Forebyggelse af varmeskader.

Disse krav opfyldes for det første ved hjælp af en trindelt fremgangsmåde i forbindelse med indholds begrænsninger for kollo og køretøjer og i forbindelse med ydelsesstandarder for kollikonstruktioner afhængig af det radioaktive indholds farlighed. For det andet opfyldes de gennem krav til konstruktion, drift og vedligeholdelse af kollo, idet der samtidig tages hensyn til det radioaktive indholds art. Endelig opfyldes de gennem administrative kontrolforanstaltninger, herunder kompetente myndigheders godkendelse, hvor det er relevant.

1.7.1.3 RID finder anvendelse på transport af radioaktive stoffer ad jernbane, herunder transport, som hører til brugen af det radioaktive stof. Transport omfatter alle funktioner og betingelser, som er forbundet med flytningen af radioaktive stoffer. Disse omfatter konstruktion, fremstilling, vedligeholdelse og reparation af emballager og klargøring, afsendelse, pålæsning, transport, herunder opbevaring i transit, aflæsning og modtagelse på destinationsstedet af det radioaktive stof og emballager. Der anvendes en trindelt fremgangsmåde i forbindelse med ydelsesstandarderne i RID, som er gradueret i tre generelle niveauer efter alvorlighed:

- Sædvanlige transportforhold (uden hændelser).
- Normale transportforhold (mindre uheld).
- Ved uheld.

1.7.1.4 Bestemmelserne i RID finder ikke anvendelse for transport af:

- Radioaktive stoffer, som er en integreret del af transportmidlerne,
- Radioaktive stoffer, som flyttes inden for anlæg, hvor der gælder passende sikkerhedsforskrifter, og hvor flytningen ikke sker på offentlige veje eller jernbaner,
- Radioaktive stoffer, som er blevet implanteret eller inkorporeret i personer eller levende dyr til diagnostiske eller terapeutiske formål,
- Radioaktive stoffer i forbrugs- og brugsprodukter, som er blevet forskriftsmæssigt godkendt, og som sælges til slutbruger,
- Naturlige stoffer og malme, som indeholder i naturen forekommende radionuklider, og som enten er i uforarbejdet stand, eller som kun er forarbejdet til andre formål end

udvinding af radionuklider, og hvor det ikke er hensigten at bearbejde disse radionuklider til brug, forudsat at disse stoffers aktivitetskoncentration ikke overstiger 10 gange de værdier, som er nævnt i punkt 2.2.7.2.2.1 b) eller beregnet i henhold til punkt 2.2.7.2.2.2 til 2.2.7.2.2.6,

- f) Ikke-radioaktive faste genstande med radioaktive stoffer på overfladen i mængder, der ikke overstiger grænseværdien i definitionen af "Forurening" i punkt 2.2.7.1.2.

1.7.1.5 **Særbestemmelser for transport af undtagelseskolli**

1.7.1.5.1 Undtagelseskolli, som kan indeholde radioaktive stoffer i begrænsede mængder, instrumenter, forarbejdede genstande og tom emballage som angivet i punkt 2.2.7.2.4.1 skal kun være underlagt følgende bestemmelser i del 5-7:

- a) De gældende bestemmelser i afsnit 5.1.2, underafsnit 5.1.3.2, afsnit 5.1.4, underafsnit 5.1.5.4, 5.2.1.9 og afsnit 7.5.11 CW 33 (5.2).
- b) Kravene til undtagelseskolli i henhold til afsnit 6.4.4 og
- c) Såfremt undtagelseskolliet indeholder fissile stoffer, skal et af de i punkt 2.2.7.2.3.5 fastsatte udelukkelseskriterier og bestemmelsen i punkt 6.4.7.2 være opfyldt.

1.7.1.5.2 Undtagelseskollier er underlagt de relevante bestemmelser i alle andre dele af RID.

1.7.2 **Strålingbeskyttelsesprogram**

1.7.2.1 Transport af radioaktive stoffer skal ske i henhold til et strålingsbeskyttelsesprogram, som skal bestå af systematiske foranstaltninger med det formål at tage tilstrækkeligt hensyn til strålingsbeskyttelsesforanstaltninger.

1.7.2.2 Doser, som personer udsættes for, skal være under de relevante grænseværdier. Beskyttelse og sikkerhed skal optimeres, således at størrelsen af enkelt doser, antallet af eksponerede personer og sandsynligheden for eksponering holdes så lavt som muligt, når der tages højde for økonomiske og sociale faktorer, med det forbehold at doser, som personer udsættes for, skal være underlagt dosisbegrænsninger. Der skal anvendes en struktureret og systematisk fremgangsmåde, som omfatter hensyntagen til grænsefladerne mellem transport og øvrige aktiviteter.

1.7.2.3 Arten og omfanget af de foranstaltninger, som skal anvendes i programmet, skal rette sig efter omfanget af og sandsynligheden for strålingseksponering. Programmet skal omfatte kravene i underafsnit 1.7.2.2, 1.7.2.4, 1.7.2.5 og afsnit 7.5.11 CW 33 (1.1). Programdokumenterne skal på anmodning være tilgængelige for den relevante kompetente myndighed.

1.7.2.4 Ved arbejdsbetinget eksponering i forbindelse med transportaktiviteter, hvor det vurderes, at den effektive dosis:

- a) sandsynligvis er på 1-6 mSv på et år, skal et dosisvurderingsprogram via arbejdspladsovervågning eller individuel overvågning gennemføres, eller
- b) sandsynligvis overstiger 6 mSv på et år, skal individuel overvågning gennemføres.

Ved individuel overvågning eller arbejdspladsovervågning skal der føres relevante registre.

Anm.: Ved arbejdsbetinget eksponering i forbindelse med transportaktiviteter, hvor det vurderes, at den effektive dosis sandsynligvis ikke overstiger 1 mSv på et år, er der ikke krav om særlige arbejdsmønstre, udførlig overvågning, dosisovervågningsprogrammer eller personregistrering.

1.7.2.5 Arbejdstagere (se afsnit 7.5.11, CW33, anm. 3) skal modtage passende undervisning i strålingsbeskyttelse, herunder de forholdsregler, der skal iagttages med henblik på at begrænse deres arbejdsbetingede eksponering og eksponeringen af andre personer, som kan tænkes at blive berørt af deres aktiviteter.

1.7.3 **Kvalitetssikring**

Der skal fastlægges og gennemføres kvalitetssikringsprogrammer for konstruktion, fremstilling, prøvning, dokumentation, brug, vedligeholdelse og eftersyn af radioaktive stoffer i speciel form, radioaktivt stoffer og kolli med lav spredningsrisiko, og for foranstaltninger ved transport og opbevaring i transit for at sikre, at de relevante bestemmelser i RID er opfyldt. Kvalitetssikringsprogrammer

skal være baseret på internationale, nationale eller andre standarder, som den kompetente myndighed finder acceptable. Dokumentation for, at konstruktionsspecifikationen er fuldt gennemført, skal være til rådighed for den kompetente myndighed. Producenten, afsenderen eller brugeren skal være villig til at stille faciliteter til rådighed for den kompetente myndigheds eftersyn under fremstilling og brug og til at påvise over for enhver relevant kompetent myndighed, at:

- a) de anvendte fremstillingsmetoder og -materialer er i overensstemmelse med de godkendte konstruktionsspecifikationer, og
- b) alle emballager gennemgår periodisk eftersyn og om nødvendigt repareres og vedligeholdes på en sådan måde, at de selv efter gentagen brug fortsat opfylder alle relevante krav og specifikationer.

Hvis der kræves godkendelse fra en kompetent myndighed, skal denne godkendelse tage højde for og være betinget af et hensigtsmæssigt kvalitetssikringsprogram.

1.7.4 Særligt arrangement

1.7.4.1 Et særligt arrangement betyder sådanne bestemmelser, der er godkendt af den kompetente myndighed, og i henhold til hvilke forsendelser, som ikke opfylder alle de krav i RID, der finder anvendelse for radioaktive stoffer, kan transporteres.

Anm.: Et særligt arrangement betragtes ikke som en midlertidig fravigelse i henhold til afsnit 1.5.1.

1.7.4.2 Forsendelser, for hvilke det ikke kan lade sig gøre at opfylde de bestemmelser, som finder anvendelse på klasse 7, må kun transporteres som særligt arrangement. Forudsat, at den kompetente myndighed er overbevist om, at det ikke kan lade sig gøre at opfylde bestemmelserne i RID vedrørende klasse 7, og at opfyldelse af de nødvendige sikkerhedsstandarder i RID er påvist på anden måde, kan den kompetente myndighed godkende, at enkelte eller planlagte serier af multiforsendelser transporteres som særligt arrangement. Det overordnede sikkerhedsniveau under transporten skal mindst svare til sikkerhedsniveauet, hvis alle relevante krav var opfyldt. Drejer det sig om internationale forsendelser af denne type, kræves multilateral godkendelse.

1.7.5 Radioaktive stoffer med andre farlige egenskaber

Ud over de radioaktive og fissile egenskaber skal alle sekundære risici i forbindelse med kolliets indhold, f.eks. eksplosivitet, brandfarlighed, evnen til selvantændelse, kemisk giftighed og ætsende virkning, også tages i betragtning ved dokumentation, emballering, mærkning af kolli og transportmidler (påskrifter, faresedler og orangefarvede skilte), påsætning af faresedler, stuvning, adskillelse og transport, således at alle relevante bestemmelser om farligt gods i RID opfyldes.

1.7.6 Manglende overholdelse af grænseværdier

1.7.6.1 I tilfælde af manglende overholdelse af en grænseværdi i RID for strålingsniveau eller forurening:

- a) skal afsenderen oplyses om den manglende overholdelse
 - (i) af transportøren, hvis den manglende overholdelse identificeres under transporten, eller
 - (ii) af modtageren, hvis den manglende overholdelse identificeres ved modtagelsen,
- b) skal transportøren, afsenderen eller modtageren:
 - (i) øjeblikkelig træffe foranstaltninger til at mindske konsekvenserne af den manglende overholdelse,
 - (ii) undersøge den manglende overholdelse samt årsagerne, omstændighederne og konsekvenserne heraf,
 - (iii) tage passende forholdsregler til at fjerne de årsager og omstændigheder, der forårsagede den manglende overholdelse, og forhindre en gentagelse af tilsvarende omstændigheder, som forårsagede den manglende overholdelse, og
 - (iv) meddele den eller de kompetente myndigheder om årsagerne til den manglende overholdelse og om korrigerende eller forebyggende foranstaltninger, der er truffet eller skal træffes, og

- c) skal meddelelsen om den manglende overholdelse foretages så hurtigt som muligt til afsenderen og den eller de kompetente myndigheder og øjeblikkeligt, når en strålerelateret nødsituation er opstået eller er ved at opstå.

Kapitel 1.8 **Kontroller og andre støttetiltag der skal sikre, at sikkerhedsforskrifterne bliver efterlevet**

1.8.1 **Administrative kontroller af farligt gods**

1.8.1.1 De kompetente myndigheder i [de RID-kontraherende stater](#) kan på et hvilket som helst tidspunkt eller sted på deres område foretage en kontrol af, om bestemmelserne vedrørende transport af farligt gods, herunder kravene i underafsnit 1.10.1.5 vedrørende sikringsforanstaltninger, er overholdt.

Disse kontroller skal dog foretages uden fare for personer, ejendom eller miljø og uden væsentlig forstyrrelse af jernbane- hhv. vejtrafikken.

1.8.1.2 Parter, der er involveret i transport af farligt gods, jf. kapitel 1.4, skal uden forhalinger og i et omfang, der svarer til deres respektive forpligtelser, forsyne de kompetente myndigheder og deres befuldmægtigede med de oplysninger, der er nødvendige for at kunne foretage kontrollerne.

1.8.1.3 De kompetente myndigheder kan også med det formål at foretage kontroller i virksomheder tilhørende de parter, der er involveret i transport af farligt gods, jf. kapitel 1.4, foretage inspektioner, undersøge de fornødne dokumenter og udtage prøver af farligt gods eller emballager med henblik på nærmere undersøgelse, forudsat at sikkerheden ikke kompromitteres herved. Parter, der er involveret i transport af farligt gods, jf. kapitel 1.4, skal endvidere gøre [vogne](#) eller dele af [vogne](#) samt disses udstyr og installationer tilgængelige for en kontrol, hvor dette er muligt og rimeligt. De kan, hvis de skønner det nødvendigt, udpege en person fra virksomheden til at ledsage repræsentanten fra den kompetente myndighed.

1.8.1.4 Såfremt de kompetente myndigheder konstaterer, at bestemmelserne i RID ikke er overholdt, kan de forbyde transport af en forsendelse eller standse en transport indtil de konstaterede overtrædelser er bragt til ophør, eller de kan kræve at andre passende tiltag iværksættes. Standsning kan påbydes på stedet eller på et andet sted valgt af myndighederne af hensyn til trafikikkerheden. Disse forholdsregler må ikke forårsage urimelig forstyrrelse af jernbane- hhv. vejtrafikken.

1.8.2 **Gensidig administrativ bistand**

1.8.2.1 [De RID-kontraherende stater](#) skal medvirke til gensidig administrativ bistand om gennemførelsen af RID.

1.8.2.2 Når en [RID-kontraherende stat](#) har konstateret, at sikkerheden af transport af farligt gods på dens område er blevet tilsidesat som følge af en virksomheds meget alvorlige eller gentagne overtrædelser af bestemmelserne, og denne virksomhed har sit hovedsæde på en anden [RID-kontraherende stats](#) territorialområde, skal den underrette de kompetente myndigheder hos [den anden RID-kontraherende stat](#) om overtrædelserne. De kompetente myndigheder hos [den RID-kontraherende stat](#), hvor de meget alvorlige eller gentagne overtrædelser blev konstateret, kan anmode de kompetente myndigheder hos [den RID-kontraherende stat](#), hvor virksomheden har sit hovedsæde, om at iværksætte passende foranstaltninger over for den/de, der har begået overtrædelserne. Det er ikke tilladt at overføre personoplysninger, medmindre det er nødvendigt af hensyn til en retsforfølgelse af alvorlige eller gentagne overtrædelser.

1.8.2.3 Myndighederne, der er blevet underrettet, skal oplyse den kompetente myndighed hos [den RID-kontraherende stat](#), hvor overtrædelserne er konstateret, om hvilke foranstaltninger, der eventuelt er truffet over for virksomheden.

1.8.3 **Sikkerhedsrådgiver**

1.8.3.1 Enhver virksomhed, hvis aktiviteter omfatter transport af farligt gods [med jernbane](#) eller med sådan transport sammenhængende emballering, pålæsning, påfyldning eller aflæsning skal udpege en eller flere sikkerhedsrådgivere for transport af farligt gods, der skal bistå med forebyggelse af de risici for personer, værdier eller miljøet, som er forbundet med disse aktiviteter.

* (DK-red): Den/de pågældende skal være i besiddelse af et gyldigt bevis, som dækker jernbanetransport, jf. underafsnit 1.8.3.7 og 1.8.3.18.

1.8.3.2 De RID-kontraherende stater kan fastsætte, at disse bestemmelser ikke omfatter virksomheder:

- a) hvis aktiviteter begrænser sig til transport af farligt gods, som tilhører militæret, eller er under militærets ansvar.
- b) hvis aktiviteter pr. vogn vedrører mængder, som ikke overstiger de grænser, der er fastsat i underafsnit 1.1.3.6, 1.7.1.4 og i kapitel 3.3, 3.4 og 3.5;
- c) hvis hoved- eller bibeskæftigelse ikke er transport af farligt gods eller læsning eller aflæsning i forbindelse med sådanne transportere, men som lejlighedsvis udfører nationale transportere af farligt gods eller læsning eller aflæsning i forbindelse med sådanne transportere, når der kun foreligger en minimal fare eller forureningsrisiko; eller

1.8.3.3 Under virksomhedslederens ansvar har sikkerhedsrådgiveren til hovedopgave, inden for rammerne af de berørte aktiviteter i virksomheden, at anvende alle midler og fremme alle foranstaltninger for at lette udførelsen af disse aktiviteter i overensstemmelse med gældende forskrifter og under de bedst mulige sikkerhedsbetingelser.

Rådgiverens opgaver, der tilpasses efter virksomhedens aktiviteter, er navnlig som følger:

- At kontrollere, at reglerne for transport af farligt gods overholdes.
- At rådgive virksomheden i forbindelse med transport af farligt gods.
- At forestå udarbejdelsen af en årsrapport til virksomhedens ledelse eller eventuelt en lokal offentlig myndighed om virksomhedens aktiviteter i forbindelse med transport af farligt gods. Rapporterne opbevares i fem år og stilles til rådighed for de nationale myndigheder på deres anmodning.

Rådgiverens opgaver omfatter derudover især undersøgelse af følgende praksis og procedurer vedrørende virksomhedens aktiviteter i forbindelse med transport af farligt gods:

- Fremgangsmåder med henblik på overholdelse af reglerne om identifikation af transporteret farligt gods.
- Virksomhedens praksis med henblik på ved køb af transportmidler at tilgodese særlige behov i forbindelse med transporteret farligt gods.
- Fremgangsmåden ved kontrol af det materiel, der anvendes til transport af farligt gods eller til læsning eller aflæsning.
- Det forhold, at det berørte personale i virksomheden har modtaget en passende uddannelse, og at denne uddannelse er blevet registreret i vedkommende personers personaledata.
- Iværksættelse af passende nødforanstaltninger ved eventuelle ulykker eller uheld, der kan true sikkerheden under transport, læsning eller aflæsning af farligt gods.
- Foretage undersøgelser af og, om nødvendigt, udarbejdelse af rapporter vedrørende ulykker, uheld eller alvorlige overtrædelser, der konstateres under transport, læsning eller aflæsning af farligt gods.
- Indførelse af passende foranstaltninger for at undgå gentagelse af ulykker, uheld eller alvorlige overtrædelser.
- Hensyntagen til retsregler og særlige behov i forbindelse med transport af farligt gods ved valg og anvendelse af underleverandører eller andre parter.
- Sikring af, at det personale, der er beskæftiget med transport, læsning eller aflæsning af farligt gods, har fået nøje instrukser om, hvordan arbejdet skal udføres.
- Iværksættelse af initiativer, der skal skærpe opmærksomheden omkring risici i forbindelse med transport, læsning eller aflæsning af farligt gods.
- Indførelse af kontrolprocedurer for at sikre, at der på transportmidlerne findes de dokumenter og det sikkerhedsudstyr, der skal ledsage transporterne, og at disse dokumenter og dette udstyr er i overensstemmelse med reglerne.
- Indførelse af kontrolprocedurer for at sikre overholdelse af reglerne for læsning og aflæsning

* (DK-red): I Danmark er militæret ikke undtaget i bekendtgørelsen vedrørende sikkerhedsrådgiver.

- tilstedeværelsen af sikringsplanen anført i underafsnit 1.10.3.2.

- 1.8.3.4** Hvervet som rådgiver kan også varetages af virksomhedslederen, af en person, der udfører andre opgaver i virksomheden, eller af en person, der ikke hører til virksomheden, forudsat at vedkommende reelt er i stand til at bestride hvervet.
- 1.8.3.5** Alle berørte virksomheder meddeler, når de anmodes herom, den kompetente myndighed eller det organ, som [den RID-kontraherende stat](#) har udpeget hertil, hvem de har udpeget som rådgiver.
- 1.8.3.6** Sker der under en transport eller læsning eller aflæsning foretaget af den pågældende virksomhed en ulykke, som påfører personer, ejendom eller miljøet skade, skal rådgiveren indhente alle relevante oplysninger og forestå udarbejdelsen af en ulykkesrapport til forelæggelse for virksomhedens ledelse eller eventuelt en lokal offentlig myndighed. Rapporten kan ikke træde i stedet for rapporter udarbejdet af virksomhedens ledelse, der måtte være påbudt i medfør af anden international eller national lovgivning.
- 1.8.3.7** Rådgiveren skal være indehaver af et uddannelsesbevis, der er gyldigt for [jernbanetransport](#). Beviset udstedes af den kompetente myndighed eller af det organ, som [den pågældende RID-kontraherende stat](#) har udpeget hertil.
- 1.8.3.8** For at opnå beviset skal kandidaten modtage undervisning og bestå en eksamen, der er godkendt af [den RID-kontraherende stats](#) kompetente myndighed.
- 1.8.3.9** Undervisningens væsentligste formål er at bibringe kandidaten tilstrækkelige oplysninger om de risici, der er forbundet med transport af farligt gods, og tilstrækkeligt kendskab til love og administrative bestemmelser vedrørende de berørte transportformer samt til de i underafsnit 1.8.3.3 nævnte opgaver.
- 1.8.3.10** Eksaminationen skal organiseres af den kompetente myndighed eller af et organ udpeget hertil af medlemslandet. Det eksaminerende organ må ikke være uddannelsesudbyder.
- Det eksaminerende organ skal udpeges skriftligt. Denne godkendelse kan være for et begrænset tidsrum, og følgende kriterier skal lægges til grund:
- Det eksaminerende organs kompetence.
 - Specifikation af de eksamineringsmåder, som det eksaminerende organ foreslår.
 - foranstaltninger, der skal sikre, at eksamen er upartisk.
 - Organets uafhængighed af alle fysiske eller juridiske personer, der ansætter sikkerhedsrådgivere.
- 1.8.3.11** Formålet med eksaminationen er at fastslå, om kandidater besidder den nødvendige grad af viden til at kunne udføre de opgaver, der påhviler en sikkerhedsrådgiver, som angivet i underafsnit 1.8.3.3, med henblik på at opnå det bevis, der er foreskrevet i underafsnit 1.8.3.7. Eksaminationen skal i det mindste omfatte følgende emner:
- a) kendskab til de forskellige konsekvenser, som en ulykke med farligt gods kan få, og kendskab til de vigtigste ulykkesårsager.
 - b) Reglerne for den benyttede transportform i national lovgivning, internationale konventioner og aftaler, særligt vedrørende:
 - Klassificering af farligt gods (fremgangsmåden for klassificering af opløsninger og blandinger, strukturen i stofopregningen, klasser af farligt gods og principperne for klassificering heraf, de transporterede farlige stoffers og genstandes art, de fysiske/kemiske og toksikologiske egenskaber).
 - Generelle emballeringsvilkår, herunder vilkår for tanke og tankcontainere (typer, tankkoder, mærkning (påskrifter, faresedler og orangefarvede skilte), fremstilling, første gangsprøvning og periodisk prøvning).
 - Påskrifter, påsættelse og fjernelse af faresedler og orangefarvede skilte.
 - Angivelser i transportdokumentet (obligatoriske oplysninger i transportdokumentet).
 - [Afsendelsesform, forsendelsesbegrænsninger \(vognladningsgods, bulktransport, transport i IBC'er, containertransport, transport i faste eller aftagelige tanke\)](#).
 - Befordring af passagerer.

- Forbud mod og forsigtighedsregler i forbindelse med sammenlæsning.
- Separation af stoffer.
- Begrænsning af de transporterede mængder og fritagne mængder.
- Håndtering og stuvning (pålæsning og aflæsning (fyldningsgrad), stuvning og separation).
- Rengøring og/eller udluftning før pålæsning og efter aflæsning.
- Mandskabets uddannelse.
- Dokumenter, der skal medbringes (transportdokumenter, [kopi af eventuelle afvigelser \(f.eks. særaftaler\), andre dokumenter](#))
- Forsættigt eller uforsættigt udslip af forurenende stoffer.
- Krav til transportudstyret.

1.8.3.12 Eksamener

1.8.3.12.1 Eksamen består af en skriftlig prøve, som kan suppleres med en mundtlig eksamen.

1.8.3.12.2 Det er ikke tilladt at bruge anden dokumentation end internationale eller nationale regler ved den skriftlige prøve.

1.8.3.12.3 Elektroniske medier må kun benyttes, hvis de stilles til rådighed af det eksaminerende organ. Det må ikke være muligt for en kandidat at indføre yderligere data i de udleverede elektroniske medier. Kandidaten må kun svare på de stillede spørgsmål.

1.8.3.12.4 Den skriftlige prøve skal bestå af to dele:

a) Kandidaten skal besvare et spørgeskema. Det består af mindst 20 åbne spørgsmål, der som minimum omfatter de emner, der er angivet i underafsnit 1.8.3.11. Der kan dog anvendes multiple choice-spørgsmål. I så fald tæller to multiple choice-spørgsmål som ét åbent spørgsmål. Blandt emnerne skal der lægges særlig vægt på følgende:

- Generelle forebyggelses- og sikkerhedsforanstaltninger.
- Klassificering af farligt gods.
- Almindelige bestemmelser for emballering, herunder for tanke, tankcontainere, [tankvogne](#) osv.
- Påskrifter, faresedler og orangefarvede skilte.
- Angivelser i transportdokumentet.
- Håndtering og stuvning.
- Mandskabets faglige kvalifikationer.
- Dokumenter, der skal ledsage køretøjet.
- Skriftlige anvisninger.

b) Kandidaterne foretager en undersøgelse af et konkret tilfælde i overensstemmelse med de opgaver sikkerhedsrådgiveren skal varetage, jf. underafsnit 1.8.3.3, for at vise, at de har de nødvendige kvalifikationer til at udføre en sikkerhedsrådgivers arbejdsopgaver.

1.8.3.13 [De RID-kontraherende stater](#) kan bestemme, at kandidater, der ønsker at arbejde for virksomheder, hvis aktiviteter udelukkende omfatter transport af visse typer farligt gods, kun eksamineres i emner vedrørende deres aktiviteter.

Det drejer sig om følgende godstyper:

- klasse 1
- klasse 2
- klasse 7
- klasserne 3, 4.1, 4.2, 4.3, 5.1, 5.2, 6.1, 6.2, 8 og 9
- UN 1202, 1203, 1223, 3475 og flybrændstof klassificeret som UN 1268 eller 1863.

Det skal klart fremgå af det i underafsnit 1.8.3.7 beskrevne bevis, at det kun gælder for de typer af farligt gods, som er nævnt i dette underafsnit, og som rådgiveren har aflagt eksamen i på betingelserne i underafsnit 1.8.3.12.

Uddannelsesbeviser for sikkerhedsrådgivere udstedt før 1. januar 2009 for UN 1202, 1203 og 1223 gælder også for UN 3475 og flybrændstof klassificeret som UN 1268 eller 1863.

1.8.3.14 Den kompetente myndighed eller det eksaminerende organ udarbejder efterhånden en liste over de spørgsmål, der er blevet stillet til eksamen.

1.8.3.15 Det i underafsnit 1.8.3.7 beskrevne bevis skal udfærdiges i overensstemmelse med modellen i underafsnit 1.8.3.18 og skal anerkendes af samtlige [RID-kontraherende stater](#).

1.8.3.16 Gyldighed og fornyelse af beviser

1.8.3.16.1 Gyldighedsperioden for beviset er fem år. Bevisets gyldighedsperiode forlænges fra udløbsdatoen med fem år, hvis bevisets indehaver i løbet af det sidste år forud for udløbet af bevisets gyldighedsperiode har bestået en eksamen. Eksamenen skal være godkendt af den kompetente myndighed.

1.8.3.16.2 Formålet med eksaminationen er at fastslå, om bevisets indehaver besidder den nødvendige viden til at kunne udføre de opgaver, der er angivet i underafsnit 1.8.3.3. Det krævede kendskab er angivet i punkt 1.8.3.11 b) og skal omfatte ændringerne af reglerne indført siden tildelingen af det sidste bevis. Eksaminationen afholdes og overvåges på samme grundlag som angivet i underafsnittene 1.8.3.10 og 1.8.3.12 til 1.8.3.14. Indehaveren skal dog ikke foretage undersøgelsen nævnt i punkt 1.8.3.12.4 b) af et konkret tilfælde.

1.8.3.17 (Slettet)

1.8.3.18 Model for uddannelsesbevis

Uddannelsesbevis for sikkerhedsrådgivere for transport af farligt gods

Bevis nr.:

Kendemærke for den stat, der har udstedt beviset:

Efternavn:

Fornavn(e):

Dato og sted for fødsel:

Nationalitet:

Indehaverens underskrift:

Gyldigt indtil: (dato) til virksomheder, der transporterer, læsser, lossere eller afsender farligt gods:

ad vej med jernbane ad indre vandveje

Udstedt af:

Dato:

Underskrift:

Fornyelse til:

Af:

Dato:

Underskrift:

1.8.4 Fortegnelse over kompetente myndigheder og de af dem udpegede organer

[De RID-kontraherende stater](#) skal til [OTIF-sekretariatet](#) give oplysning om adresserne på de myndigheder og de af dem udpegede organer, som er kompetente i henhold til den nationale lovgivning,

der implementerer RID, idet der i hvert tilfælde refereres til de relevante bestemmelser i RID, og idet det angives, til hvilke adresser relevante ansøgninger skal indsendes.

OTIF-sekretariatet udarbejder en fortegnelse på baggrund af de modtagne oplysninger og holder denne ved lige. Sekretariatet skal offentliggøre fortegnelserne og ændringer hertil over for [de RID-kontraherende stater](#).

1.8.5 Rapportering om alvorlige uheld eller hændelser med farligt gods

1.8.5.1 Såfremt der under læsning, påfyldning, transport eller aflæsning af farligt gods sker et alvorligt uheld eller en hændelse på en [RID-kontraherende stats](#) område, skal henholdsvis læsseren, påfyldereren, transportøren, modtageren eller i givet fald [jernbaneinfrastrukturforvalteren](#) udarbejde en rapport i overensstemmelse med modellen i underafsnit 1.8.5.4 til den kompetente myndighed hos den pågældende [RID-kontraherende stat](#).

1.8.5.2 [Den RID-kontraherende stat](#) skal om nødvendigt derpå udarbejde en rapport til [OTIF-sekretariatet](#) med henblik på at informere de øvrige [RID-kontraherende stater](#).

1.8.5.3 Der er tale om en hændelse, som skal rapporteres i henhold til underafsnit 1.8.5.1, hvis der er sket udslip af farligt gods, hvis der har været overhængende fare for tab af indhold, hvis der er sket personskade, materiel skade eller miljøskade, eller hvis myndighederne har været inddraget, og et eller flere af følgende kriterier er opfyldt:

Ved personskade forstås en hændelse, hvor der forekommer dødsfald eller kvæstelser i direkte forbindelse med det transporterede farlige gods, og hvor skaden

- a) kræver intensiv lægebehandling,
- b) kræver hospitalsindlæggelse i mindst ét døgn eller
- c) medfører manglende evne til at arbejde i mindst tre på hinanden følgende dage.

Ved tab af indhold forstås udslip af farligt gods

- a) i transportkategori 0 eller 1 i mængder på 50 kg/50 liter eller derover,
- b) i transportkategori 2 i mængder på 333 kg/333 liter eller derover eller
- c) i transportkategori 3 eller 4 i mængder på 1000 kg/1000 liter eller derover.

Kriteriet tab af indhold finder også anvendelse, hvis der har været overhængende fare for tab af indhold i ovennævnte mængder. Dette må som hovedregel antages at være tilfældet, hvis opbevaringsmidlet på grund af strukturel skade ikke længere er egnet til transport, eller hvis et tilstrækkeligt sikkerhedsniveau af andre årsager ikke længere er garanteret (f.eks. på grund af deformation af tanke eller containere, væltning af en tank eller brand i de umiddelbare omgivelser).

Hvis der er tale om farligt gods i klasse 6.2, gælder rapporteringspligten uden mængdebegrænsning.

Ved hændelser, der omfatter materiale i klasse 7, er kriterierne for tab af indhold:

- a) ethvert udslip af radioaktivt materiale fra kolliene,
- b) eksponering, der medfører overskridelse af de grænseværdier, der er fastsat i forskrifterne for beskyttelse af arbejdstagere og medlemmer af offentligheden mod ioniserende stråling (tillæg II i IAEA Safety Series No. 115 – "International Basic Safety Standards for Protection Against Ionizing Radiation and for Safety of Radiation Sources"), eller
- c) hvis der er grund til at antage, at der er sket en betydelig forringelse af en sikkerhedsfunktion (indeslutning, afskærmning, varmebeskyttelse eller kritikalitet), der kan have gjort kolliet uegnet til fortsat transport uden yderligere sikkerhedsforanstaltninger.

Anm.: Se bestemmelserne i kapitel 7, afsnit 7.5.11 [CW33 \(6\)](#) vedrørende kolli, der ikke kan afleveres.

Ved materiel skade eller miljøskade forstås udslip af en hvilken som helst mængde farligt gods, hvor den anslåede skade overstiger EUR 50.000. Skader på direkte involverede transportmidler, der indeholder farligt gods, og på den transportmæssige infrastruktur medregnes ikke.

Ved inddragelse af myndigheder forstås direkte inddragelse af myndighederne eller beredskabstjenesterne i forbindelse med hændelsen vedrørende farligt gods samt evakuering af personer eller lukning af offentlige trafikruter (veje/jernbaner) i mindst tre timer på grund af faren i forbindelse med det farlige gods.

Den kompetente myndighed kan om nødvendigt udbede sig yderligere relevante oplysninger.

1.8.5.4 Model for rapport om hændelser under transport af farligt gods

(se side 65)

1.8.6 Administrative kontroller ved anvendelse af overensstemmelsesvurderinger, periodiske eftersyn, mellemliggende eftersyn og særlige kontroller i henhold til afsnit 1.8.7

1.8.6.1 Godkendelse af kontrolorganer

Den kompetente myndighed kan godkende kontrolorganer til overensstemmelsesvurderinger, periodiske eftersyn, særlige kontroller og overvågning af den interne inspektionstjeneste i henhold til afsnit 1.8.7.

1.8.6.2 Driftsforpligtelser for den kompetente myndighed, dens repræsentant eller kontrolorgan

1.8.6.2.1 Den kompetente myndighed, dens repræsentant eller kontrolorgan skal udføre overensstemmelsesvurderinger, periodiske eftersyn, mellemliggende eftersyn og særlige kontroller i rimeligt omfang, idet unødige byrder skal undgås. Den kompetente myndighed, dens repræsentant eller kontrolorgan skal udføre sine aktiviteter under hensyntagen til de pågældende virksomheders størrelse, branche og struktur samt teknologiens relative kompleksitet og graden af seriefremstilling.

1.8.6.2.2 Den kompetente myndighed, dens repræsentant eller kontrolorgan skal dog overholde den krævede grad af stringens og beskyttelse for at opfylde bestemmelserne i henholdsvis del 4 og 6 om transportabelt trykudstyr.

1.8.6.2.3 Hvis den kompetente myndighed, dens repræsentant eller kontrolorgan konstaterer, at de i del 4 eller 6 fastsatte krav ikke er opfyldt af fabrikanten, skal den kompetente myndighed, dens repræsentant eller kontrolorgan kræve, at fabrikanten træffer passende korrigerende foranstaltninger, og ikke udstede en typegodkendelses- eller overensstemmelsesattest.

1.8.6.3 Informationsforpligtelse

RID-kontraherende stater skal offentliggøre deres nationale procedurer for vurdering, udpegelse og overvågning af kontrolorganer og eventuelle ændringer i disse oplysninger.

1.8.6.4 Uddelegering af kontrolopgaver

Anm.: Interne inspektionstjenester i henhold til underafsnit 1.8.7.6 er ikke omfattet af underafsnit 1.8.6.4.

1.8.6.4.1 Hvis et kontrolorgan benytter sig af en anden virksomheds (f.eks. en underleverandørs eller et datterselskabs) tjenester til at udføre særlige opgaver i forbindelse med overensstemmelsesvurderinger, periodiske eftersyn, mellemliggende eftersyn eller særlige kontroller, skal denne virksomhed være omfattet af kontrolorganets akkreditering eller være akkrediteret separat. Kontrolorganet skal sikre, at virksomheden opfylder de krav, der er fastsat for de tildelte opgaver, med den samme grad af kompetence og sikkerhed, som gælder for kontrolorganer (se underafsnit 1.8.6.8), samt overvåge virksomheden. Kontrolorganet skal informere den kompetente myndighed om ovennævnte arrangementer.

1.8.6.4.2 Kontrolorganet har det fulde ansvar for de opgaver, der udføres af disse virksomheder, uanset hvor opgaverne udføres.

1.8.6.4.3 Kontrolorganet må ikke uddelegere hele opgaven med overensstemmelsesvurdering, periodiske eftersyn og særlige kontroller. Vurderingen og udstedelsen af attester skal under alle omstændigheder foretages af kontrolorganet selv.

1.8.6.4.4 Aktiviteter må ikke uddelegeres uden ansøgerens tilladelse.

1.8.6.4.5 Kontrolorganet skal stille den relevante dokumentation vedrørende vurderingen af ovennævnte virksomheders kvalifikationer og det udførte arbejde til rådighed for den kompetente myndighed.

1.8.6.5 Informationsforpligtelser for kontrolorganer

Kontrolorganerne skal informere den kompetente myndighed, der har godkendt dem, om følgende:

- a) undtagen når punkt 1.8.7.2.4 finder anvendelse – eventuelle afslag, restriktioner, suspensioner eller tilbagetrækninger af typegodkendelsesattester,
- b) eventuelle omstændigheder, der påvirker omfanget af og betingelserne for den godkendelse, der er givet af den kompetente myndighed,
- c) eventuelle anmodninger vedrørende oplysninger om udførte overensstemmelsesvurderinger, som de har modtaget fra kompetente myndigheder, der overvåger overensstemmelse i henhold til afsnit 1.8.1 og underafsnit 1.8.6.6,
- d) efter anmodning, overensstemmelsesvurderinger udført inden for rammerne af deres godkendelse og eventuelle andre udførte aktiviteter, herunder uddelegering af opgaver.

1.8.6.6 Den kompetente myndighed skal sikre overvågningen af kontrolorganerne og skal tilbagekalde eller begrænse den givne godkendelse, hvis den konstaterer, at et godkendt organ ikke længere lever op til godkendelsen og kravene i underafsnit 1.8.6.8 eller ikke følger de procedurer, som er angivet i bestemmelserne i RID.

1.8.6.7 Hvis kontrolorganets godkendelse tilbagekaldes eller begrænses, eller hvis kontrolorganet har indstillet sine aktiviteter, skal den kompetente myndighed træffe passende foranstaltninger for at sikre, at dokumenterne enten behandles af et andet kontrolorgan eller holdes tilgængelige.

1.8.6.8 Kontrolorganet skal:

- a) have et personale med en organisationsstruktur, der er i stand til samt kompetent, uddannet og indøvet til at udføre de tekniske funktioner tilfredsstillende,
- b) have adgang til passende og tilstrækkelige faciliteter og udstyr,
- c) udøve sin virksomhed på en upartisk måde og være uafhængig af enhver indflydelse, som kan forhindre det deri,
- d) sikre erhvervsmæssig tavshedspligt i forbindelse med fabrikantens og andre organers kommercielle og med ejendomsret beskyttede aktiviteter,
- e) opretholde en klar skillelinje mellem egentlige kontrolorganfunktioner og ikke-relaterede funktioner,
- f) have et dokumenteret kvalitetssystem,
- g) sikre, at de prøvninger og eftersyn, som er beskrevet i den relevante standard og i RID, udføres, og
- h) opretholde et effektivt og hensigtsmæssigt rapporterings- og registreringssystem i overensstemmelse med afsnit 1.8.7 og 1.8.8.

Kontrolorganet skal desuden være akkrediteret i henhold til standard EN ISO/IEC 17020:2004 i overensstemmelse med underafsnittene 6.2.2.10 og 6.2.3.6 samt TA4 og TT9 i afsnit 6.8.4.

Et kontrolorgan, der påbegynder en ny aktivitet, kan godkendes midlertidigt. Den kompetente myndighed skal før den midlertidige godkendelse sikre, at kontrolorganet opfylder kravene i standard EN ISO/IEC 17020:2004. Kontrolorganet skal akkrediteres i det første år, hvor det er aktivt, for at være i stand til at fortsætte denne nye aktivitet.

1.8.7 Procedurer for overensstemmelsesvurdering og periodisk eftersyn

Anm.: 1. I dette afsnit er "relevant organ" ensbetydende med et organ, som det er fastsat i underafsnit 6.2.2.10, når UN-trykbeholdere godkendes, i underafsnit 6.2.3.6, når trykbeholdere, der ikke er UN-trykbeholdere, godkendes, og i særbestemmelser TA4 og TT9 i afsnit 6.8.4.

1.8.7.1 Generelle bestemmelser

1.8.7.1.1 Procedurene i afsnit 1.8.7 skal finde anvendelse i henhold til underafsnit 6.2.3.6, når trykbeholdere, der ikke er UN-trykbeholdere, godkendes, og i henhold til TA4 og TT9 i afsnit 6.8.4, når tankvogne, batterivogne og MEGC'er godkendes.

Procedurene i afsnit 1.8.7 kan finde anvendelse i henhold til tabellen i afsnit 6.2.2.10 når UN-trykbeholdere godkendes.

1.8.7.1.2 Enhver ansøgning om

- a) typegodkendelse i henhold til underafsnit 1.8.7.2 eller
- b) tilsyn af produktion i henhold til underafsnit 1.8.7.3 og indledende eftersyn og test i overensstemmelse med underafsnit 1.8.7.4 eller
- c) periodiske eftersyn, mellemliggende eftersyn og særlige kontroller i henhold til underafsnit 1.8.7.5

skal indgives af ansøgeren til en enkelt kompetent myndighed, dens repræsentant eller et godkendt kontrolorgan efter ansøgerens valg.

1.8.7.1.3 Ansøgningen skal indeholde:

- a) ansøgerens navn og adresse,
- b) i forbindelse med en overensstemmelsesvurdering, hvor ansøgeren ikke er fabrikanten selv, navn og adresse på fabrikanten,
- c) en skriftlig erklæring om, at den samme ansøgning ikke er indgivet til en anden kompetent myndighed, dens repræsentant eller kontrolorgan,
- d) relevant teknisk dokumentation, der er beskrevet i underafsnit 1.8.7.7,
- e) en erklæring, der giver den kompetente myndighed, dens repræsentant eller kontrolorgan adgang, med henblik på eftersyn, til de steder, hvor produktion, eftersyn, test og opbevaring finder sted, og som giver den alle nødvendige oplysninger.

1.8.7.1.4 Hvis ansøgeren til den kompetente myndighed eller dens delegerede kontrolorgans tilfredshed kan vise overensstemmelse med underafsnit 1.8.7.6, kan ansøgeren oprette en intern inspektionstjeneste, der kan udføre en del af eller alle eftersyn og prøvninger som angivet i underafsnit 6.2.2.10 eller 6.2.3.6.

1.8.7.1.5 Konstruktionstypegodkendelses- og overensstemmelsesattester, herunder den tekniske dokumentation, skal opbevares af fabrikanten eller, hvis denne ikke er fabrikanten, af den, der ansøger om typegodkendelsen, samt kontrolorganet, der udstedte attesten, i mindst 20 år fra den sidste produktionsdato for produkter af samme type.

1.8.7.1.6 Når en fabrikant eller ejer indstiller sine aktiviteter, skal den pågældende indsende dokumentationen til den kompetente myndighed. Den kompetente myndighed skal derefter opbevare dokumentationen i resten af den i punkt 1.8.7.1.5 angivne periode.

1.8.7.2 Typegodkendelse

Typegodkendelser giver tilladelse til fremstilling af trykbeholdere, tanke, batterivogne og MEGC'er i den pågældende godkendelses gyldighedsperiode.

1.8.7.2.1 Ansøgeren skal:

- a) når der er tale om trykbeholdere, stille repræsentative prøver af den tilsigtede produktion til rådighed for det relevante organ. Det relevante organ kan anmode om yderligere prøver, hvis det kræves af testprogrammet,
- b) når der er tale om tankvogne, batterivogne eller MEGC'er, give adgang til prototypen med henblik på typeprøvning.

1.8.7.2.2 Det relevante organ skal:

- a) undersøge den tekniske dokumentation, der er beskrevet i underafsnit 1.8.7.7.1, for at kontrollere, at konstruktionen er i overensstemmelse med de relevante bestemmelser i RID, og at prototypen eller prototypepartiet er fremstillet i overensstemmelse med den tekniske dokumentation og er repræsentativt for konstruktionen,

- b) udføre undersøgelserne og bevidne de prøvninger, der er beskrevet i RID, for at fastslå, at bestemmelserne er blevet anvendt og overholdt, og at procedurerne, der er fastsat af fabrikanten, opfylder bestemmelserne,
- c) kontrollere de attest(er), der er udstedt af fabrikanten eller fabrikanterne af materialerne, i forhold til de relevante bestemmelser i RID,
- d) godkende procedurerne for permanent samling af dele eller kontrollere, at de er blevet godkendt tidligere, og at det personale, der forestår den permanente samling af dele og de ikke destruktive prøvninger, er kvalificeret eller godkendt,
- e) aftale med ansøgeren om det sted og de testfaciliteter, hvor undersøgelserne og de nødvendige test skal udføres.

Det relevante organ skal udstede en typeundersøgelsesrapport til ansøgeren.

1.8.7.2.3 Hvis typen opfylder alle gældende bestemmelser, skal den kompetente myndighed, dens repræsentant eller kontrolorganet udstede en typegodkendelsesattest til ansøgeren.

Denne attest skal indeholde:

- a) udstederens navn og adresse,
- b) fabrikantens navn og adresse samt, når denne ikke er fabrikanten, ansøgerens navn og adresse,
- c) en henvisning til den udgave af RID og de standarder, der er anvendt til typeundersøgelsen,
- d) krav, der følger af undersøgelsen,
- e) de data, der er nødvendige for at identificere typen og variationen som defineret i den relevante standard,
- f) henvisningen til typeundersøgelsesrapporten (-rapporterne), og
- g) typegodkendelsens maksimale gyldighedsperiode.

En liste over de relevante dele af den tekniske dokumentation skal vedlægges attesten som bilag (se punkt 1.8.7.7.1).

1.8.7.2.4 Typegodkendelsen kan højst være gyldig i 10 år. Hvis de relevante tekniske krav i RID (herunder de standarder, der henvises til) ændres inden for denne periode, således at typegodkendelsen ikke længere er i overensstemmelse med dem, skal det relevante organ, som har udstedt typegodkendelsen, trække denne tilbage og informere indehaveren af typegodkendelsen derom.

Anm.: Se fristerne for tilbagetrækning af eksisterende typegodkendelser i kolonne (5) i tabellerne i henholdsvis afsnit 6.2.4 og underafsnit 6.8.2.6 eller 6.8.3.6.

En typegodkendelse, der er udløbet eller trukket tilbage, giver ikke længere tilladelse til fremstilling af trykbeholdere, tanke, batterivogne og MEGC'er i henhold til den pågældende typegodkendelse.

I så fald gælder de relevante bestemmelser om anvendelse, periodisk eftersyn og mellemliggende eftersyn af trykbeholdere, tanke, batterivogne og MEGC'er, der er omfattet af den typegodkendelse, som er udløbet eller trukket tilbage, fortsat for de pågældende trykbeholdere, tanke, batterivogne og MEGC'er, der er fremstillet før udløbet eller tilbagetrækningen, hvis disse fortsat må anvendes.

De må fortsat anvendes, så længe de stadig er i overensstemmelse med kravene i RID. Hvis de ikke længere er i overensstemmelse med kravene i RID, må de kun fortsat anvendes, hvis anvendelsen er tilladt i henhold til de relevante overgangsbestemmelser i kapitel 1.6.

Typegodkendelsen kan fornyes efter en fuldstændig evaluering og overensstemmelsesvurdering i forhold til de bestemmelser i RID, der er gældende på fornyelsesdatoen. Fornyelse er ikke tilladt, når en typegodkendelse er trukket tilbage. Midlertidige ændringer i en eksisterende typegodkendelse (f.eks. mindre ændringer vedrørende trykbeholdere såsom tilføjelsen af yderligere størrelser eller mængder, der ikke påvirker overensstemmelsen, eller se punkt 6.8.2.3.2 vedrørende tanke) har ingen indflydelse på godkendelsens oprindelige gyldighed.

Anm.: Evalueringen og overensstemmelsesvurderingen kan foretages af et andet organ end det, der har udstedt den oprindelige typegodkendelse.

Det udstedende organ skal opbevare al dokumentation vedrørende typegodkendelse (se punkt 1.8.7.7.1) i hele gyldighedsperioden, herunder eventuelle forlængelsesperioder.

1.8.7.3 Tilsyn af produktion

1.8.7.3.1 Fremstillingsprocessen skal besigtiges af det relevante organ for at sikre, at produktet fremstilles i overensstemmelse med bestemmelserne i typegodkendelsen.

1.8.7.3.2 Ansøgeren skal træffe alle nødvendige foranstaltninger for at sikre, at fremstillingsprocessen er i overensstemmelse med de gældende bestemmelser i RID og i typegodkendelsesattesten og dens bilag.

1.8.7.3.3 Det relevante organ skal:

- a) verificere, at der er overensstemmelse med den tekniske dokumentation, der er beskrevet i punkt 1.8.7.7.2,
- b) verificere, at der i fremstillingsprocessen fremstilles produkter, der er i overensstemmelse med de krav og den dokumentation, der gælder for den,
- c) verificere materialernes sporbarhed og kontrollere materialeattesten (-attesterne) i forhold til specifikationerne,
- d) verificere, at det personale, der udfører den permanente samling af dele og de ikke destruktive prøvninger, er kvalificeret eller godkendt,
- e) aftale med ansøgeren om det sted, hvor undersøgelserne og de nødvendige test skal udføres, og
- f) registrere resultaterne af undersøgelsen.

1.8.7.4 Indledende eftersyn og test

1.8.7.4.1 Ansøgeren skal:

- a) anbringe de mærker, der er beskrevet i RID, og
- b) levere den tekniske dokumentation, der er beskrevet i underafsnit 1.8.7.7, til det relevante organ.

1.8.7.4.2 Det relevante organ skal:

- a) udføre de nødvendige undersøgelser og test med henblik på at verificere, at produktet fremstilles i overensstemmelse med typegodkendelsen og de relevante bestemmelser,
- b) kontrollere de attester, der leveres af producenterne af betjeningsudstyr, i forhold til betjeningsudstyret,
- c) udstede en rapport om indledende eftersyn og test til ansøgeren i forbindelse med de detaljerede test og kontroller, der er gennemført, og den verificerede tekniske dokumentation,
- d) udfærdige en skriftlig overensstemmelsesattest for produktionen og anbringe sit registrerede mærke, når produktionen opfylder bestemmelserne, og
- e) kontrollere, om typegodkendelsen fortsat er gyldig efter ændring af de bestemmelser i RID (herunder de standarder, der henvises til), som er relevante for typegodkendelsen.

Attesten i punkt (d) og rapporten i punkt (c) kan omfatte en række produkter af samme type (gruppeattest eller -rapport).

1.8.7.4.3 Attesten skal som minimum indeholde:

- a) det relevante organs navn og adresse,
- b) producentens navn og adresse og ansøgerens navn og adresse, hvis denne ikke er producenten,
- c) en henvisning til den udgave af RID og de standarder, der er anvendt til de indledende undersøgelser og test,
- d) resultaterne af undersøgelserne og testene,
- e) data til identifikation af de(t) undersøgte produkt(er), som minimum serienummeret eller for ikkegenopfyldelige cylindere batchnummeret, og

f) typegodkendelsesnummeret.

1.8.7.5 Periodiske eftersyn, mellemliggende eftersyn og særlige kontroller

1.8.7.5.1 Det relevante organ skal:

- a) udføre identifikation og verificere, at der er overensstemmelse med dokumentationen,
- b) udføre undersøgelserne og bevidne testene med henblik på at kontrollere, at kravene er opfyldt,
- c) udstede rapporter om resultaterne af undersøgelserne og testene, der kan omfatte en række produkter, og
- d) sikre, at de krævede mærker anvendes.

1.8.7.5.2 Rapporter om periodiske eftersyn og prøvninger af trykbeholdere skal som minimum opbevares af ansøgeren indtil næste periodiske eftersyn.

Anm.: Vedrørende tanke, se bestemmelserne om tankjournaler i punkt 4.3.2.1.7.

1.8.7.6 Overvågning af ansøgerens interne inspektionstjeneste

1.8.7.6.1 Ansøgeren skal:

- a) etablere en intern inspektionstjeneste med et kvalitetssystem til undersøgelser og test, der er dokumenteret i punkt 1.8.7.7.5 og underlagt overvågning,
- b) opfylde de forpligtelser, der er en følge af kvalitetssystemet, som det er godkendt, og for at sikre, at det forbliver tilfredsstillende og effektivt,
- c) udpege uddannet og kompetent personale til den interne inspektionstjeneste og
- d) anbringe kontrolorganets registrerede mærke, hvor det er relevant.

1.8.7.6.2 Kontrolorganet skal udføre en indledende auditering. Hvis den er tilfredsstillende, skal kontrolorganet udstede en tilladelse for en periode på ikke over tre år. Følgende bestemmelser skal opfyldes:

- a) Denne auditering skal bekræfte, at de undersøgelser og test, der er udført på produktet, er i overensstemmelse med kravene i RID.
- b) Kontrolorganet kan give ansøgerens interne inspektionstjeneste tilladelse til at anbringe kontrolorganets registrerede mærke på hvert godkendt produkt.
- c) Tilladelsen kan fornys efter en tilfredsstillende auditering i det sidste år forud for fristens udløb. Den nye gyldighedsperiode begynder fra tilladelsens udløbsdato.
- d) Kontrolorganets auditører skal være kompetente til at udføre overensstemmelsesvurderingen af det produkt, der er omfattet af kvalitetssystemet.

1.8.7.6.3 Kontrolorganet skal udføre periodiske auditeringer inden for tilladelsens gyldighed for at sikre, at ansøgeren vedligeholder og anvender kvalitetssystemet. Følgende bestemmelser skal opfyldes:

- a) Der skal gennemføres minimum to auditeringer over en periode på 12 måneder.
- b) Kontrolorganet kan kræve yderligere besøg, uddannelse, tekniske ændringer, ændringer af kvalitetssystemet og begrænse eller forbyde de undersøgelser og test, der skal udføres af ansøgeren.
- c) Kontrolorganet skal vurdere enhver ændring af kvalitetssystemet og beslutte, om det ændrede kvalitetssystem stadig opfylder kravene fra den indledende auditering, eller om der skal kræves en fuldstændig revurdering.
- d) Kontrolorganets auditører skal være kompetente til at gennemføre overensstemmelsesvurderingen af det produkt, der er omfattet af kvalitetssystemet.
- e) Kontrolorganet skal forsyne ansøgeren med en besøgs- eller auditeringsrapport og, hvis en test har fundet sted, med en testrapport.

1.8.7.6.4 I tilfælde af uoverensstemmelse med de relevante krav skal kontrolorganet sikre, at der træffes korrigerende foranstaltninger. Hvis der ikke træffes korrigerende foranstaltninger i rette tid, skal kontrolorganet suspendere eller inddrage den interne inspektionstjenestes tilladelse til at udføre sine aktiviteter. Meddelelsen om suspension eller inddragelse skal fremsendes til den kompetente myndighed. Ansøgeren skal have en rapport, hvori kontrolorganets beslutninger begrundes i detaljer.

1.8.7.7 Dokumenter

Den tekniske dokumentation skal gøre det muligt at foretage en vurdering af overensstemmelse med de relevante krav.

1.8.7.7.1 Dokumenter til typegodkendelse

Ansøgeren skal tilvejebringe følgende:

- a) Liste over standarder, der bruges til konstruktion og produktion
- b) En beskrivelse af typen, herunder alle variationer
- c) Instruktioner ifølge den relevante kolonne i tabel A i kapitel 3.2 eller en liste over farligt gods, der skal transporteres, gældende for dedikerede produkter
- d) En generel samlingstegning (-tegninger)
- e) De detaljerede tegninger, herunder de mål, der er anvendt ved beregning, af produktet, driftsudstyret, støtteindretninger og/eller den mærkning, der er nødvendig for at verificere overensstemmelse.
- f) Beregningsoptegnelser, resultater og konklusioner
- g) Liste over driftsudstyret med de relevante tekniske data og oplysninger om sikkerhedsanordninger, herunder beregning af aflastningskapaciteten, hvis det er relevant.
- h) Liste over materialer i henhold til standarden til produktion, der bruges til hver del, delelement, foring, driftsudstyr og støtteindretninger og tilsvarende materialespecifikationer eller tilsvarende attest om overensstemmelse med RID.
- i) Godkendt kvalifikation til at udføre processen for permanent samling
- j) Beskrivelse af varmebehandlingsprocessen (- processerne)
- k) Procedurer, beskrivelser og registreringer af alle relevante test, der er anført i standarderne eller RID, relateret til typegodkendelsen og produktionen.

1.8.7.7.2 Dokumenter til tilsyn med produktion

Ansøgeren skal stille følgende til rådighed:

- a) De dokumenter, der er anført i punkt 1.8.7.7.1
- b) En kopi af typegodkendelsesattesten
- c) Fremstillingsprocessen, herunder prøvningsprocedurer
- d) Registreringer i forbindelse med produktionen
- e) Godkendte kvalifikationer for de operatører, der foretager permanent samling
- f) Godkendte kvalifikationer for de operatører, der foretager ikke-destruktive prøvninger
- g) Rapporter om destruktive og ikke-destruktive prøvninger
- h) Registreringer af varmebehandling
- i) Registreringer i forbindelse med kalibrering

1.8.7.7.3 Dokumenter til indledende eftersyn og test

Ansøgeren skal stille følgende til rådighed:

- a) De dokumenter, der er anført i punkt 1.8.7.7.1 og 1.8.7.7.2

* (DK-red.) se definitionen i afsnit 1.2.1.

- b) Materialeattester for produktet og delelementer
- c) Overensstemmelseserklæring og materialeattester for driftsudstyret
- d) En overensstemmelseserklæring, der omfatter produktbeskrivelse og alle variationer, der er medtaget i typegodkendelsen.

1.8.7.7.4 Dokumenter til periodiske eftersyn, mellemliggende eftersyn og særlige kontroller

Ansøgeren skal stille følgende til rådighed:

- a) For trykbeholdere de dokumenter, der fastsætter særlige krav, når produktionen og standarder for periodiske eftersyn og test kræver det.
- b) For tanke:
 - (i) Tankjournalen
 - (ii) Et eller flere af de dokumenter, der er anført i punkt 1.8.7.7.1 til 1.8.7.7.3.

1.8.7.7.5 Dokumenter til vurdering af intern inspektionstjeneste

Ansøgeren til intern inspektionstjeneste skal stille følgende dokumentation for kvalitetssystemet til rådighed:

- a) Organisationsstruktur og ansvar
- b) Relevante eftersyns-, prøvnings-, kvalitetskontrol-, kvalitetssikrings- og driftsinstruktioner og systematiske handlinger, der skal anvendes.
- c) Kvalitetsdokumentation, f.eks. eftersynsrapporter, prøvningsdata, kalibreringsdata og attester
- d) Ledelseevalueringer for at sikre en effektiv implementering af kvalitetssystemet, der er et resultat af auditeringer i overensstemmelse med underafsnit 1.8.7.6.
- e) Proces, der beskriver, hvordan kunde- og lovkrav opfyldes.
- f) Proces til kontrol af dokumenter og revision af disse
- g) Procedurer for behandling af ikkeoverensstemmende produkter
- h) Uddannelsesprogrammer og kvalifikationsprocedurer for relevant personale

1.8.7.8 Produkter, der er fremstillet, godkendt, eftersat og testet i henhold til standarderne

Kravene i underafsnit 1.8.7.7 anses for at være opfyldt, hvis følgende relevante standarder anvendes:

Børte krav	Referencer	Dokumentets titel
1.8.7.7.1 til 1.8.7.7.4	EN 12972:2007	Tanke til transport af farligt gods – test, eftersyn og mærkning af metaltanke

1.8.8 Procedurer for overensstemmelsesvurdering af gaspatroner

En af følgende procedurer skal anvendes ved overensstemmelsesvurdering af gaspatroner:

- a) proceduren i afsnit 1.8.7 for ikke-UN-trykbeholdere med undtagelse af underafsnit 1.8.7.5 eller
- b) proceduren i underafsnit 1.8.8.1-1.8.8.7.

1.8.8.1 Generelle bestemmelser

1.8.8.1.1 Tilsynet med fremstillingen skal udføres af et Xa-organ, og prøvningerne i henhold til afsnit 6.2.6 skal udføres enten af det pågældende Xa-organ eller af et IS-organ, der er godkendt af Xa-organet (se definitionen af Xa- og IS-organer i punkt 6.2.3.6.1). Overensstemmelsesvurderingen skal udføres af den [RID-kontraherende stats](#) kompetente myndighed, dens repræsentant eller godkendte kontrolorgan.

1.8.8.1.2 Ved ansøgning i henhold til afsnit 1.8.8 skal ansøgeren på eneansvar påvise, sikre og erklære, at gaspatronerne er i overensstemmelse med bestemmelserne i afsnit 6.2.6 samt alle yderligere gældende bestemmelser i RID.

1.8.8.1.3 Ansøgeren skal:

a) foretage en konstruktionstypeundersøgelse af hver gaspatrontype (herunder materialer, der skal anvendes, og variationer vedrørende den pågældende type, f.eks. mængder, tryk, tegninger samt lukke- og udløsningsanordninger) i henhold til underafsnit 1.8.8.2,

b) anvende et godkendt kvalitetssystem til konstruktion, fremstilling, eftersyn og prøvninger i henhold til underafsnit 1.8.8.3,

c) anvende et godkendt prøvningssystem i henhold til underafsnit 1.8.8.4 til de prøvninger, der kræves i henhold til afsnit 6.2.6,

d) indgive ansøgning om godkendelse af sit kvalitetssystem med henblik på tilsyn med fremstillingen samt prøvning til et Xa-organ efter ansøgerens valg i den [RID-kontraherende stat](#). Hvis ansøgeren ikke er etableret i en [RID-kontraherende stat](#), skal ansøgeren indgive ansøgningen til et Xa-organ i en [RID-kontraherende stat](#) før den første transport ind i en [RID-kontraherende stat](#),

e) hvis gaspatronerne færdigsamles i en eller flere virksomheder af dele fremstillet af ansøgeren, skal ansøgeren give skriftlige anvisninger på, hvordan gaspatronerne samles og fyldes, så de opfylder bestemmelserne i ansøgerens typeundersøgelsesattest.

1.8.8.1.4 Hvis ansøgeren og de virksomheder, som samler og/eller fylder gaspatronerne i henhold til ansøgerens anvisninger, til Xa-organets tilfredshed kan vise overensstemmelse med bestemmelserne i underafsnit 1.8.7.6, bortset fra punkt 1.8.7.6.1 (d) og 1.8.7.6.2 (b), kan de oprette en intern inspektionstjeneste, der må udføre en del af eller alle eftersyn og prøvninger angivet i afsnit 6.2.6.

1.8.8.2 Konstruktionstypeundersøgelse

1.8.8.2.1 Ansøgeren skal tilvejebringe teknisk dokumentation for hver gaspatrontype, herunder den eller de anvendte tekniske standarder. Hvis ansøgeren vælger at anvende en standard, der ikke er henvist til i afsnit 6.2.6, skal ansøgeren føje den anvendte standard til dokumentationen.

1.8.8.2.2 Ansøgeren skal opbevare den tekniske dokumentation sammen med prøver af den pågældende type, således at disse er til rådighed for Xa-organet under produktionen og derefter i en periode på mindst fem år fra den sidste produktionsdato for gaspatroner i henhold til den pågældende typeundersøgelsesattest.

1.8.8.2.3 Ansøgeren skal efter grundig undersøgelse udstede en konstruktionstypegodkendelse, der skal gælde i højst 10 år, og føje godkendelsen til dokumentationen. Godkendelsen giver ansøgeren tilladelse til at fremstille gaspatroner af den pågældende type i den pågældende periode.

1.8.8.2.4 Hvis de relevante tekniske krav i RID (herunder de standarder, der henvises til) ændres inden for denne periode, således at konstruktionstypen ikke længere er i overensstemmelse med dem, skal ansøgeren trække sin typeundersøgelsesattest tilbage og informere Xa-organet.

1.8.8.2.5 Ansøgeren kan efter en grundig og fuldstændig evaluering genudstede attesten for en ny periode på højst 10 år.

1.8.8.3 Tilsyn med produktion

1.8.8.3.1 Proceduren til undersøgelse af konstruktionstypen samt fremstillingsprocessen skal besigtiges af Xa-organet for at sikre, at den type, der er godkendt af ansøgeren, og at produktet fremstilles i overensstemmelse med bestemmelserne i konstruktionstypogodkendelsen og de gældende bestemmelser i RID. Hvis punkt 1.8.8.1.3 (e) finder anvendelse, skal de virksomheder, hvor gaspatronerne samles og fyldes, være omfattet af denne procedure.

1.8.8.3.2 Ansøgeren skal træffe alle nødvendige foranstaltninger for at sikre, at fremstillingsprocessen er i overensstemmelse med de gældende bestemmelser i RID og i konstruktionstypogodkendelsen og dens bilag. Hvis punkt 1.8.8.1.3 (e) finder anvendelse, skal de virksomheder, hvor gaspatronerne samles og fyldes, være omfattet af denne procedure.

1.8.8.3.3 Xa-organet skal:

a) verificere, at ansøgerens konstruktionstypeundersøgelse og gaspatrontypen er i overensstemmelse med den tekniske dokumentation angivet i underpunkt 1.8.8.2,

b) verificere, at resultatet af fremstillingsprocessen er produkter, som er i overensstemmelse med de krav og den dokumentation, der gælder for den. Hvis gaspatronerne færdigsamles i en eller flere virksomheder af dele fremstillet af ansøgeren, skal Xa-organet ligeledes verificere, at gaspatronerne efter færdigsamling og fyldning er i overensstemmelse med alle gældende bestemmelser, og at ansøgerens anvisninger anvendes korrekt,

c) verificere, at det personale, der udfører den permanente samling af dele samt prøvningerne, er kvalificeret eller godkendt,

d) registrere resultaterne af undersøgelsen.

1.8.8.3.4 Hvis Xa-organets undersøgelse viser ikke-overensstemmelse med ansøgerens konstruktionstypogodkendelse eller fremstillingsprocessen, skal Xa-organet kræve, at der træffes passende korrigerende foranstaltninger, eller at ansøgerens godkendelse trækkes tilbage.

1.8.8.4 Tæthedsprøvning

1.8.8.4.1 Ansøgeren og de virksomheder, der færdigsamler og fylder gaspatroner i overensstemmelse med ansøgerens anvisninger, skal:

a) udføre de prøvninger, der kræves i henhold til afsnit 6.2.6,

b) registrere prøvningsresultaterne,

c) udstede en overensstemmelsesattest kun for gaspatroner, der er i overensstemmelse med bestemmelserne i ansøgerens konstruktionstypeundersøgelse og de gældende bestemmelser i RID, og som har bestået prøvningerne som krævet i afsnit 6.2.6,

d) opbevare den dokumentation, der er angivet i underafsnit 1.8.8.7, under produktionen og derefter i en periode på mindst fem år fra den sidste produktionsdato for gaspatroner, som er omfattet af en typogodkendelse, med henblik på eftersyn, der skal udføres af Xa-organet med vilkårlige mellemrum.

e) anbringe et mærke, der på en holdbar og læselig måde angiver gaspatrontypen, ansøgeren samt fremstillingsdatoen eller batchnummeret. Hvis der ikke er plads til, at hele mærket kan anbringes på selve gaspatronen, skal ansøgeren placere en holdbar mærkat med disse oplysninger på gaspatronen eller sammen med gaspatronen i den indvendige emballage.

1.8.8.4.2 Xa-organet skal:

a) udføre de nødvendige undersøgelser og prøvninger med vilkårlige mellemrum, men som minimum umiddelbart efter, at fremstillingen af en gaspatrontype sættes i gang, og derefter mindst hvert tredje år for at verificere, at ansøgerens procedure til konstruktionstypeundersøgelse samt fremstillingen og prøvningen af produktet sker i overensstemmelse med konstruktionstypogodkendelsen og de relevante bestemmelser,

b) undersøge de attester, som ansøgeren har leveret,

c) udføre de prøvninger, der er krævet i henhold til afsnit 6.2.6, eller godkende prøvningsprogrammet og den interne inspektionstjeneste, der skal udføre prøvningerne.

1.8.8.4.3 Attesten skal som minimum indeholde:

- a) ansøgerens navn og adresse og – hvis de er forskellige – navn og adresse på den eller de virksomheder, der udfører færdigsamlingen i overensstemmelse med ansøgerens skriftlige anvisninger,
- b) en henvisning til den udgave af RID og de standarder, der er anvendt ved fremstilling og prøvninger,
- c) resultaterne af eftersyn og prøvninger,
- d) dataene til mærkningen som krævet punkt 1.8.8.4.1 (e).

1.8.8.5 (Reserveret)**1.8.8.6** **Overvågning af den interne inspektionstjeneste**

Når ansøgeren eller den virksomhed, der samler og/eller fylder gaspatronerne, har oprettet en intern inspektionstjeneste, gælder bestemmelserne i underafsnit 1.8.7.6 med undtagelse af punkt 1.8.7.6.1 (d) og 1.8.7.6.2 (b). Den virksomhed, der samler og/eller fylder gaspatronerne, skal overholde de bestemmelser, der er relevante for ansøgeren.

1.8.8.7 **Dokumenter**

Bestemmelserne i punkt 1.8.7.7.1, 1.8.7.7.2, 1.8.7.7.3 og 1.8.7.7.5 finder anvendelse.

Rapport om hændelser under transport af farligt gods i henhold til RID/ADR, afsnit 1.8.5

Transportør/infrastrukturforvalter:
.....
Adresse:
.....
Kontaktperson: Telefon: Fax:
.....
E-mail (valgfrit):

(Denne forside fjernes af den kompetente myndighed inden fremsendelse af rapporten)

1. Transportform	
<input type="checkbox"/> Jernbane Vognr. (valgfrit)	<input type="checkbox"/> Vej Køretøjets registreringsnr. (valgfrit)
2. Tid og sted for hændelsen	
År: Måned: Dag: Klokkelæt:	
<u>Jernbane</u> <input type="checkbox"/> Station <input type="checkbox"/> Rangerbanegård <input type="checkbox"/> Pålæsnings-/aflæsnings-/omladningssted Sted/land: eller <input type="checkbox"/> Fri bane Strækingsbeskrivelse: Km:	<u>Vej</u> <input type="checkbox"/> Bebygget område <input type="checkbox"/> Pålæsnings-/aflæsnings-/omladningssted <input type="checkbox"/> Åben vej Sted/land:
3. Topografi	
<input type="checkbox"/> Stigning/fald <input type="checkbox"/> Tunnel <input type="checkbox"/> Bro/underføring <input type="checkbox"/> Kryds/overskæring	

6. Farligt gods omfattet af hændelsen						
UN-nr. ⁽¹⁾	Klasse	Emballage-gruppe	Anslået mængde tabt indhold (kg eller liter) ⁽²⁾	Type emballage/ transport-enhed ⁽³⁾	Emballagen/ transport-enhedens materiale	Arten af emballagen/ transport-enhedens svigt ⁽⁴⁾
⁽¹⁾ For farligt gods henført til en samlebetegnelse, på hvilken særlig bestemmelse 274 finder anvendelse, angives også den tekniske betegnelse.				⁽²⁾ For klasse 7 anføres værdier i henhold til kriterierne i underafsnit 1.8.5.3.		
⁽³⁾ Det relevante nummer anføres: 1 Emballage 2 IBC 3 Storeemballage 4 Lille container 5 Jernbanegodsvogn 6 Køretøj 7 Jernbanetankvogn 8 Tankkøretøj 9 Jernbanebatterivogn 10 Batterikøretøj 11 Jernbanegodsvogn med aftagelige tanke 12 Aftagelig tank 13 Stor container 14 Tankcontainer 15 MEGC 16 UN-tank				⁽⁴⁾ Det relevante nummer anføres: 1 Tab af indhold 2 Brand 3 Eksplosion 4 Konstruktionsfejl		
7. Hændelsens årsag (hvis den kendes med sikkerhed)						
<input type="checkbox"/> Teknisk fejl <input type="checkbox"/> Mangelfuld lastsikring <input type="checkbox"/> Driftsmæssig årsag (jernbane) <input type="checkbox"/> Andet:						

8. Hændelsens følgerPersonskade i forbindelse med det transporterede farlige gods:

- Døde (antal:)
- Kvæstede (antal:)

Tab af indhold:

- Ja
- Nej
- Overhængende fare for tab af indhold

Materiel skade/miljøskade:

- Anslået skade \leq EUR 50.000
- Anslået skade $>$ EUR 50.000

Inddragelse af myndigheder:

- Ja
 - Evakuering af personer i mindst tre timer på grund af faren ved det transporterede farlige gods
 - Lukning af off. trafikruter i mindst tre timer på grund af faren ved det transporterede farlige gods
- Nej

Den kompetente myndighed kan om nødvendigt udbede sig yderligere relevante oplysninger.

Kapitel 1.9 Transportrestriktioner pålagt af de kompetente myndigheder

1.9.1 En RID-kontraherende stat kan på sit område anvende visse supplerende bestemmelser for international jernbanetransport af farligt gods, som ikke er indeholdt i RID, forudsat at disse supplerende bestemmelser

- er i overensstemmelse med afsnit 1.9.2,
- ikke er i modstrid med bestemmelserne i afsnit 1.1.2 b),
- er nedfældet i den RID-kontraherende stats nationale lovgivning og også gælder for den nationale jernbanetransport af farligt gods på den RID-kontraherende stats område,
- ikke medfører forbud mod jernbanetransport af farligt gods underlagt disse bestemmelser på hele den RID-kontraherende stats område.

1.9.2 De i afsnit 1.9.1 nævnte supplerende bestemmelser er:

- Yderligere bestemmelser eller transportrestriktioner til skærpelse af sikkerheden for transport,
 - hvor der køres på visse anlæg som f.eks. broer eller tunneler ¹⁵,
 - hvor der benyttes anlæg til kombineret trafik, som f.eks. omlæsningsanlæg, eller
 - som begynder eller slutter i havne, på banegårde eller i andre transportterminaler.
- Bestemmelser, som forbyder transport af nærmere angivet farligt gods på strækninger med særlige og lokale risici, som f.eks. strækninger gennem boligområder, økologisk følsomme områder, handelscentre eller industriområder med farlige anlæg, eller fastsætter særlige betingelser herfor, som f.eks. driftsmæssige forholdsregler (nedsat hastighed, bestemte køretidspunkter, forbud mod modkørende trafik, osv.). De kompetente myndigheder skal så vidt muligt udpege erstatningsstrækninger, som kan benyttes i stedet for de strækninger, der er spærret eller underlagt særlige betingelser.
- Særlige bestemmelser, hvori der udelukkes strækninger eller påbydes bestemte strækninger, eller obligatoriske bestemmelser om midlertidige ophold ved ekstreme vejrforhold, jordskælv, ulykker, demonstrationer, borgerlige uroligheder eller væbnet opstand.

1.9.3 Anvendelse af de supplerende bestemmelser i henhold til punkterne 1.9.2 a) og b) forudsætter, at den kompetente myndighed dokumenterer nødvendigheden af sådanne forholdsregler. ¹⁶

1.9.4 Den kompetente myndighed i den RID-kontraherende stat, der anvender de supplerende bestemmelser i overensstemmelse med punkterne 1.9.2 a) og b) på sit område, skal normalt forud for anvendelsen underrette OTIF-sekretariatet om de nævnte bestemmelser, som derefter informerer de RID-kontraherende stater herom.

1.9.5 Uanset bestemmelserne i ovenstående afsnit kan de RID-kontraherende stater udstede særlige sikkerhedsforskrifter for den internationale jernbanetransport af farligt gods, såfremt det pågældende emneområde ikke er omfattet af RID. Dette gælder navnlig for

- togtrafik,
- driftsforskrifter for transportbetingede aktiviteter, som f.eks. rangering eller henstillen af vogne mv.,
- registrering af oplysninger om det farlige gods, der transporteres,

¹⁵ Mht. transport gennem tunnelen under Den Engelske Kanal og gennem tunneller med lignende karakteristika se også bilag II i Europa-Parlamentets og Rådets direktiv 2008/68/EF af 24. september 2008 om indlandstransport af farligt gods offentliggjort i EU-Tidende nr. L 260 af 30. september 2008, s. 13.

¹⁶ De almindelige retningslinjer for risikoberegning i forbindelse med jernbanetransport af farligt gods (Generic Guideline for the Calculation of Risk inherent in the Carriage of Dangerous Goods by Rail), godkendt af RID's ekspertkomité den 24. november 2005, findes på OTIFs hjemmeside (www.otif.org).

forudsat at disse bestemmelser er nedfældet i den RID-kontraherende stats nationale lovgivning og også gælder for den nationale jernbanetransport af farligt gods på den RID-kontraherende stats område.

Disse særlige bestemmelser må ikke vedrøre emneområder, der er underlagt RID, i særdeleshed ikke de emneområder, der er anført i punkterne 1.1.2 a) og 1.1.2 b).

Kapitel 1.10 Sikringsbestemmelser

Anm.: Med hensyn til dette kapitel defineres "sikring" (eng.: security) som foranstaltninger eller forholdsregler, der skal træffes for at minimere tyveri eller misbrug af farligt gods, som kan være til fare for personer, ejendom eller miljø.

1.10.1 Generelle bestemmelser

1.10.1.1 Personer involveret i transport af farligt gods skal iagttage sikringskravene i dette kapitel i forhold til deres ansvarsområde.

1.10.1.2 Farligt gods må kun overdrages til transport med transportører, hvis identitet er bekræftet.

1.10.1.3 Områder i terminaler til midlertidig opbevaring, på midlertidige opbevaringssteder, i køretøjsdepoter, på kajområder og i rangerbanegårde, som anvendes til midlertidig opbevaring i forbindelse med transport af farligt gods, skal sikres ordentligt, være med god belysning, såfremt dette er muligt og hensigtsmæssigt, ikke være tilgængelige for offentligheden.

1.10.1.4 [Mandskabet på et tog med farligt gods skal bære billedlegitimation under transporten.](#)

1.10.1.5 Sikkerhedskontroller i henhold til afsnit 1.8.1 skal også omfatte passende sikringsforanstaltninger.

1.10.1.6 (Reserveret)

1.10.2 Sikringsuddannelse

1.10.2.1 Uddannelsen og repetitionsuddannelsen angivet i kapitel 1.3 skal også omfatte bevidsthed om sikring. Repetitionsuddannelsen i sikring skal ikke nødvendigvis kun omhandle regelændringer.

1.10.2.2 Uddannelse i bevidsthed om sikring skal vedrøre typen af sikringsrisici, identificering af sikringsrisici, metoder til at tage højde for og reducere sådanne risici og foranstaltninger, der skal træffes ved overtrædelse af sikringsforskrifterne. Den skal omfatte bevidsthed om eventuelle sikringsplaner i forhold til enkeltpersoners ansvarsområder og opgaver og deres rolle i forbindelse med gennemførelse af sikringsplanerne.

1.10.2.3 Denne type uddannelse skal tilbydes eller verificeres ved ansættelse i en stilling, der omfatter transport af farligt gods, og skal periodisk suppleres med repetitionskurser.

1.10.2.4 Arbejdsgiveren skal opbevare dokumentation vedrørende al gennemført sikringsuddannelse og efter anmodning stille denne til rådighed for medarbejderen eller den kompetente myndighed. Dokumentationen skal opbevares af arbejdsgiveren i en periode fastsat af den kompetente myndighed.

1.10.3 Bestemmelser for højrisikogods

1.10.3.1 "Højrisikogods" er farligt gods, som kan misbruges i en terrorssituation og som følge heraf kan få alvorlige konsekvenser såsom massedrab eller masseødelæggelse. Listen over højrisikogods er angivet i tabel 1.10.5.

1.10.3.2 Sikringsplaner

1.10.3.2.1 Transportører, afsendere og de øvrige parter, som er specificeret i 1.4.2 og 1.4.3, og som er involveret i transport af højrisikogods (se tabel 1.10.5), skal vedtage, gennemføre og overholde en sikringsplan, der som minimum omfatter punkterne angivet i 1.10.3.2.2.

1.10.3.2.2 Sikringsplanen skal som minimum omfatte følgende punkter:

- udpegelse af sikringsansvarlige personer, der er kompetente og kvalificerede med passende beføjelser til at udføre deres forpligtelser,
- fortegnelse over det pågældende farlige gods eller de pågældende typer af farligt gods,
- gennemgang af nuværende opgaver og vurdering af sikringsrisici, herunder de standsninger, der er nødvendige for at udføre transportopgaven, opbevaringen af det farlige gods i vognen, tanken eller containeren før, under og efter transporten samt den

midlertidige opbevaring af farligt gods i forbindelse med skift af transportform eller omlastning mellem enheder,

- d) præcisering af foranstaltninger, der skal træffes for at mindske sikringsrisici, og som modsvarer partens ansvarsområde og opgaver, herunder:
- uddannelse,
 - sikringspolitikker (f.eks. reaktion i tilfælde af forhøjet trusselsniveau, kontrol af nye medarbejdere/ansættelsesforhold m.v.),
 - arbejdspraksis (f.eks. valg og brug af ruter, såfremt de er kendte, adgang til farligt gods ved midlertidig opbevaring (som defineret i c), afstand til sårbar infrastruktur m.v.),
 - udstyr og ressourcer, som skal anvendes til at mindske sikringsrisici,
- e) effektive og ajourførte procedurer for rapportering og håndtering af sikringstrusler, sikringsbrud eller sikringsrelaterede hændelser,
- f) procedurer for evaluering og afprøvning af sikringsplaner samt procedurer for periodisk gennemgang og ajourføring af planerne,
- g) foranstaltninger til at sikre den fysiske sikring af de transportoplysninger, der er indeholdt i sikringsplanen, og
- h) foranstaltninger til at sikre, at de transportoplysninger, der er indeholdt i sikringsplanen, kun videregives til dem, der skal have dem. Sådanne foranstaltninger må ikke udelukke udlevering af oplysninger, der måtte være krævet andre steder i RID.

Anm.: Transportør, afsendere og modtagere bør samarbejde med hinanden og med de kompetente myndigheder for at udveksle trusselsoplysninger, anvende passende sikringsforanstaltninger og reagere på sikringsrelaterede hændelser.

1.10.3.3 Der skal installeres anordninger eller udstyr eller indføres ordninger til at forhindre tyveri af tog eller vogne med højrisikogods (se tabel 1.10.5) og deres last og træffes foranstaltninger til at sikre, at disse beskyttelsesforanstaltninger til enhver tid er funktionsdygtige og effektive. Anvendelsen af disse beskyttelsesforanstaltninger må ikke udgøre en hindring for indsatser i nødstilfælde.

Anm.: Hvis det er hensigtsmæssigt og allerede installeret, bør telemetrisystemer eller andre sporingsmetoder eller – anordninger i forbindelse med transport anvendes til at overvåge positionen for højrisikogods (se tabel 1.10.5).

1.10.4 I overensstemmelse med bestemmelserne i underafsnit 1.1.3.6 finder kravene i afsnit 1.10.1, 1.10.2 og 1.10.3 ikke anvendelse, hvis mængderne transporteret i kולי pr. [vogn eller stor container](#) er mindre end angivet i punkt 1.1.3.6.3, undtagen for eksplosive stoffer i klasse 1 underklasse 1.4 med UN 0104, 0237, 0255, 0267, 0289, 0361, 0356, 0366, 0440, 0441, 0455, 0456 og 0500.

Endvidere finder kravene i afsnit 1.10.1, 1.10.2 og 1.10.3 ikke anvendelse, hvis mængderne transporteret i tanke eller i bulk på en [vogn](#) eller i en [stor container](#) ikke overstiger mængderne anført i 1.1.3.6.3.

1.10.5 Højrisikogods er farligt gods, som er anført i tabellen nedenfor, og som transporteres i mængder større end de i tabellen anførte.

Tabel 1.10.5: Liste over højriskogods

Klasse	Under-klasse	Stof eller genstand	Mængde		
			Tank (liter) ^{c)}	Bulk (kg) ^{d)}	Kolli (kg)
1	1.1	Eksplorative stoffer og genstande	a)	a)	0
	1.2	Eksplorative stoffer og genstande	a)	a)	0
	1.3	Eksplorative stoffer og genstande i forenelighedsgruppe C	a)	a)	0
	1.4	Eksplorative stoffer hørende til UN 0104, 0237, 0255, 0267, 0289, 0361, 0365, 0366, 0440, 0441, 0455, 0456 og 0500	a)	a)	0
	1.5	Eksplorative stoffer og genstande	0	a)	0
2		Brandfarlige gasser (klassifikationskoder, der indeholder F som eneste bogstav)	3000	a)	b)
		Giftige gasser (klassifikationskoder, der indeholder bogstavkombinationerne T, TF, TC, TO, TFC eller TOC) bortset fra aerosoler	0	a)	0
3		Brandfarlige væsker i emballagegruppe I og II	3000	a)	b)
		Desensibiliserede eksplosivstoffer	0	a)	0
4.1		Desensibiliserede eksplosivstoffer	a)	a)	0
4.2		Stoffer i emballagegruppe I	3000	a)	b)
4.3		Stoffer i emballagegruppe I	3000	a)	b)
5.1		Oxiderende væsker i emballagegruppe I	3000	a)	b)
		Perchlorater, ammoniumnitrat, ammoniumnitratgødning og ammoniumnitratemulsioner eller -geler	3000	3000	b)
6.1		Giftige stoffer i emballagegruppe I	0	a)	0
6.2		Smittefarlige stoffer i kategori A (UN 2814 og UN 2900 bortset fra animalsk materiale)	a)	0	0
7		Radioaktive stoffer	3000 A ₁ (speciel form) eller 3000 A ₂ , i kolli af type B(U), B(M) eller C		
8		Ætsende stoffer i emballagegruppe I	3000	a)	b)

- a) Ej relevant.
- b) Bestemmelserne i 1.10.3 finder ikke anvendelse uanset mængden.
- c) En værdi, der er angivet i denne kolonne, er kun gældende, hvis transport i tanke er tilladt i overensstemmelse med kapitel 3.2, tabel A, kolonne (10) eller (12). For stoffer, som ikke må transporteres i tanke, er anvisningen i denne kolonne ikke relevant.
- d) En værdi, der er angivet i denne kolonne, er kun gældende, hvis transport i bulke er tilladt i overensstemmelse med kapitel 3.2, tabel A, kolonne (10) eller (17). For stoffer, som ikke må transporteres i bulk, er anvisningen i denne kolonne ikke relevant.

1.10.6 For radioaktive stoffer anses bestemmelserne i dette kapitel for at være opfyldt, når bestemmelserne i konventionen om fysisk beskyttelse af nukleare materialer (Convention on Physical Protection of Nuclear Material¹⁷ og IAEA-cirkulæret om fysisk beskyttelse af nukleare materialer og nukleare faciliteter¹⁸ finder anvendelse.

¹⁷ IAEA/CIRC/274/Rev.1, IAEA, Wien (1980).

¹⁸ IAEA/CIRC/225/Rev.4 (Corrected), IAEA, Wien (1999). Se også "Guidance and Considerations for the Implementation of INFCIRC/225/Rev.4, the Physical Protection of Nuclear Material and Nuclear Facilities, IAEA-TECDOC-967/Rev.1".

Kapitel 1.11 Interne nødplaner for rangerbanegårde

Der skal udarbejdes interne nødplaner for transport af farligt gods på rangerbanegårde.

Nødplanerne skal bevirke, at alle involverede parter arbejder koordineret sammen i forbindelse med uheld eller hændelser på rangerbanegårde, og at følgerne af uheldet eller hændelsen for menneskeliv eller miljø begrænses mest muligt.

Bestemmelserne i dette kapitel anses for at være opfyldt ved anvendelse af UIC-fiche 201 ("Transport gefährlicher Güter – Leitfaden für die Notfallplanung in Rangierbahnhöfen")¹⁹ *.

¹⁹ Udgaven dateret 1. marts 2003.

* (DK-red): En UIC-fiche (Leaflet/Merkblatt) er en "branchestandard" udgivet af det internationale jernbaneforbund: "Union Internationale des chemins de fer, Service Publications, 16, rue Jean Rey - F-75015 Paris, Frankrig. http://www.uic.asso.fr/home/home_en.html.

Del 2 Klassificering

Kapitel 2.1 Generelle bestemmelser

2.1.1 Indledning

2.1.1.1 I RID findes følgende klasser af farligt gods:

- Klasse 1 Eksplosivstoffer og genstande med eksplosivstof
- Klasse 2 Gasser
- Klasse 3 Brandfarlige væsker
- Klasse 4.1 Brandfarlige faste stoffer, selvedbrydende stoffer og faste desensibiliserede eksplosive stoffer
- Klasse 4.2 Selvantændelige stoffer
- Klasse 4.3 Stoffer som udvikler brandfarlige gasser ved kontakt med vand
- Klasse 5.1 Oxiderende stoffer
- Klasse 5.2 Organiske peroxider
- Klasse 6.1 Giftige stoffer
- Klasse 6.2 Smittefarlige stoffer
- Klasse 7 Radioaktive stoffer
- Klasse 8 Ætsende stoffer
- Klasse 9 Forskellige farlige stoffer og genstande

2.1.1.2 Enhver godsbetegnelse i de forskellige klasser er tildelt et UN-nummer. Der anvendes følgende godsbetegnelser:

A. Individuelle betegnelser for nøje definerede stoffer eller genstande inklusive betegnelser for stoffer, som dækker over forskellige isomerer, f.eks.:

UN 1090 ACETONE

UN 1104 PENTYLACETATER (AMYLACETATER)

UN 1194 ETHYLNITRIT, OPLØSNING

B. Gruppebetegnelser for en nøje defineret gruppe af stoffer eller genstande, som ikke henføres til n.o.s.-betegnelser f.eks.:

UN 1133 ADHÆSIVER (KLÆBESTOFFER)

UN 1266 PARFUMEPRODUKTER

UN 2757 CARBAMAT-PESTICID, FAST, GIFTIGT

UN 3101 ORGANISK PEROXID, TYPE B, FLYDENDE

C. Specifikke n.o.s.-betegnelser^{*}, som omfatter en gruppe af stoffer eller genstande med specifikke kemiske eller tekniske egenskaber og som ikke er benævnt på anden måde f.eks.:

UN 1477 NITRATER, UORGANISKE, N.O.S.

UN 1987 ALKOHOLER, N.O.S.

D. Generelle n.o.s.-betegnelser^{*}, som omfatter en gruppe af stoffer eller genstande med én eller flere farlige egenskaber og som ikke er benævnt andet sted f.eks.:

UN 1325 BRANDFARLIGT ORGANISK FAST STOF, N.O.S.

UN 1993 BRANDFARLIG VÆSKE, N.O.S.

De under B, C og D nævnte betegnelser kaldes under et for samlebetegnelser.

* (DK-red.): n.o.s. står for "not otherwise specified", hvilket betyder ikke specificeret på anden måde.

2.1.1.3 Stoffer, bortset fra stoffer i klasse 1, 2, 5.2, 6.2 og 7 og selvnedbrydende stoffer i klasse 4.1, er af hensyn til deres emballering henført til en emballagegruppe på grundlag af deres farlighedsgrad:

- Emballagegruppe I: meget farlige stoffer
- Emballagegruppe II: farlige stoffer
- Emballagegruppe III: mindre farlige stoffer.

Emballagegrupperne, som stofferne henføres til, fremgår af tabel A i kapitel 3.2.

2.1.2 Principper for klassificering

2.1.2.1 Farligt gods, som falder ind under en fareklasses overskrift, defineres ifølge underafsnit 2.2.x.1^{*} for den pågældende klasse på grundlag af dets egenskaber. Henføringen af farligt gods til en klasse og en emballagegruppe sker efter de kriterier, der er nævnt i underafsnit 2.2.x.1. Henføringen af én eller flere sekundære farer til et farligt stof eller en farlig genstand sker efter kriterierne for den klasse eller de klasser, som svarer til disse farer, således som det er angivet i det pågældende underafsnit 2.2.x.1.

2.1.2.2 Alle officielle godsbetegnelser for farligt gods er opført i tabel A i kapitel 3.2 i UN-nummer rækkefølge. Denne tabel indeholder relevante informationer om det nævnte gods, som f.eks. godsbetegnelse, fareklasse, emballagegruppe(r), påkrævede faresedler samt emballerings- og transportbestemmelser.

Anm.: En alfabetisk fortegnelse over godsbetegnelser findes i kapitel 3.2 tabel B.

2.1.2.3 Et stof kan indeholde tekniske urenheder (f.eks. fra produktionsprocessen) eller tilsætningsstoffer til at holde stoffet stabilt eller til andre formål, der ikke påvirker stoffets klassificering. Et stof, der er angivet ved navn, dvs. som en enkeltstående betegnelse i tabel A i kapitel 3.2, og som indeholder tekniske urenheder eller tilsætningsstoffer til at holde stoffet stabilt eller til andre formål, der påvirker stoffets klassificering, betragtes som en opløsning eller en blanding (se underafsnit 2.1.3.3).

2.1.2.4 Farligt gods, som er nævnt eller defineret i underafsnit 2.2.x.2^{*} i de enkelte klasser er det ikke tilladt at transportere.

2.1.2.5 Gods, der ikke er nævnt udtrykkeligt ved dets navn, f.eks. gods, som ikke er opført med en individuel betegnelse i tabel A i kapitel 3.2, og ej heller er nævnt eller defineret i et af de ovenfor nævnte underafsnit 2.2.x.2^{*}, skal henføres til den relevante klasse i henhold til fremgangsmåden i afsnit 2.1.3. Desuden skal eventuelle sekundære fare samt eventuel emballagegruppe bestemmes. Efter fastlæggelse af klassen, eventuelle sekundære farer samt eventuel emballagegruppe, skal det relevante UN-nummer bestemmes. I beslutningstræet i underafsnit 2.2.x.3^{*} (fortegnelse over klassens samlebetegnelser) i slutningen af afsnittet for hver klasse er opført parametrene for udvælgelsen af den korrekte samlebetegnelse (UN-nummer). I alle tilfælde skal den samlebetegnelse, der svarer bedst til stoffets eller genstandens egenskaber, vælges ved hjælp af den rangfølge, der udgøres af bogstaverne B, C og D i underafsnit 2.1.1.2. Kun i det tilfælde, hvor stoffet eller genstanden ifølge underafsnit 2.1.1.2 ikke kan henføres til type B eller C, skal stoffet eller genstanden henføres til en betegnelse af type D.

2.1.2.6 Hvis det på grundlag af prøvningsmetoderne i kapitel 2.3 og ifølge kriterierne nævnt i underafsnit 2.2.x.1 for de klasser, hvor dette er angivet, kan konstateres, at et stof, en opløsning eller en blanding, som er angivet specifikt ved navn i tabel A i kapitel 3.2, *ikke* opfylder kriterierne for den klasse, som tabellen angiver, skal stoffet, opløsningen eller blandingen *ikke* henføres til denne klasse.

2.1.2.7 Ved klassificering skal stoffer betragtes som væsker, hvis de ved et tryk på 101,3 kPa har et smeltepunkt på eller en begyndende smeltning ved 20 °C eller derunder. Et viskøst stof, for hvilket der ikke kan bestemmes et specifikt smeltepunkt, skal underkastes prøvningsmetode ASTM D 4359-90 eller den i afsnit 2.3.4 beskrevne fremgangsmåde til bestemmelse af viskositeten (penetrometermetoden).

^{*} (DK-red): x = Nummer for klassen på det farlige stof eller den farlige genstand, uden punktum (f.eks. 2.2.61.1 for klasse 6.1).

2.1.3 Klassificering af stoffer inkl. opløsninger og blandinger (såsom præparater, præparationer og affald), som ikke er nævnt ved navn.

2.1.3.1 Stoffer inkl. opløsninger og blandinger, der ikke er nævnt ved navn skal klassificeres i henhold til deres farlighedsgrad, under anvendelse af kriterierne i punkt 2.2.x.1^{*} i de relevante klasser. Den fare eller de farer, der er forbundet med et stof, skal bestemmes på grundlag af dets fysiske, kemiske og fysiologiske egenskaber. Sådanne egenskaber skal også lægges til grund, når de erfaringsmæssigt fører til en strengere klassificering.

2.1.3.2 Et stof, der ikke er nævnt ved navn i tabel A i kapitel 3.2, og som kun udviser en enkelt fare, skal henføres til en af de samlebetegnelser, som er nævnt i underafsnit 2.2.x.3^{*} i den relevante klasse.

2.1.3.3 En opløsning eller blanding, som består af et enkelt dominerende stof, der er angivet ved navn i tabel A i kapitel 3.2, og et eller flere stoffer, som ikke er underlagt RID, og/eller spor af et eller flere stoffer, der er angivet ved navn i tabel A i kapitel 3.2, henføres til UN-nummeret og den officielle godsbetegnelse for det dominerende stof, der er angivet ved navn i tabel A i kapitel 3.2, medmindre:

- a) opløsningen eller blandingen er angivet ved navn i tabel A i kapitel 3.2,
- b) navnet på og beskrivelsen af stoffet, der er angivet ved navn i tabel A i kapitel 3.2, specifikt viser, at de kun gælder det rene stof,
- c) opløsningens eller blandingens klasse, klassifikationskode, emballagegruppe eller fysiske tilstand adskiller sig fra det stof, der er angivet ved navn i tabel A i kapitel 3.2, eller
- d) opløsningens eller blandingens farekategori og egenskaber nødvendiggør andre beredskabsforanstaltninger end dem, der er påkrævet i forbindelse med det stof, der er angivet ved navn i tabel A i kapitel 3.2.

I disse andre tilfælde, med undtagelse af det, der er beskrevet i litra a), klassificeres opløsningen eller blandingen som et stof, der ikke er angivet ved navn i den relevante klasse under en samlebetegnelse i underafsnit 2.2.x.3 for den pågældende klasse, idet der tages højde for eventuelle sekundære risici i forbindelse med den pågældende opløsning eller blanding, medmindre opløsningen eller blandingen ikke opfylder kriterierne for nogen klasse. I så fald er disse ikke underlagt RID.

2.1.3.4 Opløsninger og blandinger indeholdende et stof, der hører til en af betegnelserne nævnt i punkt 2.1.3.4.1 eller 2.1.3.4.2, skal klassificeres i overensstemmelse med bestemmelserne i nævnte afsnit.

2.1.3.4.1 Opløsninger og blandinger, der indeholder et af følgende ved navn nævnte stoffer, skal altid henføres til dette stof, forudsat at opløsningen og blandingen ikke har de fareegenskaber som angivet i underafsnit 2.1.3.5.3:

- Klasse 3
 - UN 1921 PROPYLENIMIN, STABILISERET
 - UN 3064 NITROGLYCERIN, OPLØSNING I ALKOHOL med mere end 1 %, men højst 5 % nitroglycerin
- Klasse 6.1
 - UN 1051 HYDROGENCYANID, STABILISERET der indeholder mindre end 3 % vand
 - UN 1185 ETHYLENIMIN, STABILISERET
 - UN 1259 NIKKELCARBONYL
 - UN 1613 HYDRoGENCYANID, VANDIG OPLØSNING (Blåsyre) med højst 20 % hydrogencyanid
 - UN 1614 HYDROGENCYANID, STABILISERET, absorberet i porøst inaktivt materiale og indeholdende mindre end 3 % vand
 - UN 1994 JERNPENTACARBONYL
 - UN 2480 METHYLISOCYANAT
 - UN 2481 ETHYLISOCYANAT

^{*} (DK-red): x = Nummer for klassen på det farlige stof eller den farlige genstand, uden punktum (f.eks. 2.2.61.1 for klasse 6.1).

- UN 3294 HYDROGENCYANID, OPLØSNING I ALKOHOL med højst 45 % hydrogencyanid
- Klasse 8
- UN 1052 HYDROGENFLUORID, VANDFRI
- UN 1744 BROM eller UN 1744 BROMOPLØSNING
- UN 1790 FLUSSYRE med mere end 85 % hydrogenfluorid
- UN 2576 PHOSPHOROXYBROMID, SMELTET

2.1.3.4.2 Opløsninger og blandinger indeholdende et stof, der hører til en af følgende betegnelser i klasse 9:

- UN 2315 POLYCHLOREREDE BIPHENYLER, FLYDENDE
- UN 3432 POLYCHLOREREDE BIPHENYLER, FASTE
- UN 3151 POLYHALOGENEREREDE BIPHENYLER, FLYDENDE
- UN 3151 POLYHALOGENEREREDE TERPHENYLER, FLYDENDE
- UN 3152 POLYHALOGENEREREDE BIPHENYLER, FASTE
- UN 3152 POLYHALOGENEREREDE TERPHENYLER, FASTE,

skal altid klassificeres under samme betegnelse i klasse 9 forudsat, at:

- de ikke indeholder andre farlige komponenter end komponenter i emballagegruppe III hørende til klasse 3, 4.1, 4.2, 4.3, 5.1, 6.1 eller 8, og
- de ikke har de farlige egenskaber som angivet i punkt 2.1.3.5.3.

2.1.3.5 Stoffer, som ikke udtrykkelig er nævnt ved navn i tabel A i kapitel 3.2, og som har flere fareegenskaber samt opløsninger og blandinger, der indeholder flere farlige stoffer, skal henføres til en samlebetegnelse i den relevante klasse (se underafsnit 2.1.2.5) og en emballagegruppe i overensstemmelse med deres fareegenskaber. Ved klassificeringen på basis af de farlige egenskaber anvendes følgende fremgangsmåde:

2.1.3.5.1 De fysiske, kemiske og fysiologiske egenskaber skal bestemmes gennem målinger eller beregninger, og klassificeringen af stoffet, opløsningen eller blandingen skal ske efter kriterierne i underafsnit 2.2.x.1 for de respektive klasser.

2.1.3.5.2 Såfremt en gennemførelse af denne bestemmelse ikke kan foretages uden uforholdsmæssigt store omkostninger eller arbejde (f.eks. i forbindelse med visse former for affald), skal stoffet, opløsningen eller blandingen henføres til den klasse, som omfatter den bestanddel, der udgør hovedfaren.

2.1.3.5.3 Såfremt de farlige egenskaber af et stof, en opløsning eller en blanding falder ind under flere af de nedenfor nævnte klasser eller stofgrupper, skal stoffet, opløsningen eller blandingen henføres til den klasse eller stofgruppe, der udgør hovedfaren svarende til den nedenfor nævnte rækkefølge:

- a) stoffer hørende til klasse 7 (undtagen radioaktive stoffer i undtagelseskolli, der er omfattet af særlig bestemmelse 290 i kapitel 3.3, hvor andre farlige egenskaber er overvejende);
- b) stoffer hørende til klasse 1;
- c) stoffer hørende til klasse 2;
- d) flydende desensibiliserede eksplosive stoffer hørende til klasse 3;
- e) Selvnedbrydende stoffer og faste desensibiliserede eksplosive stoffer hørende til klasse 4.1;
- f) pyrofore stoffer hørende til klasse 4.2;
- g) stoffer hørende til klasse 5.2;
- h) stoffer hørende til klasse 6.1 eller klasse 3, som på grundlag af deres giftighed ved indånding skal henføres til emballagegruppe I [stoffer, der opfylder klassificeringskriterierne for klasse 8 og som udviser en giftighed ved indånding af støv og tåge (LC₅₀), som svarer til emballagegruppe I, men som udviser en giftighed ved indtagelse eller ved absorption gennem huden, der kun svarer til emballagegruppe III, eller mindre, skal henføres til klasse 8];
- i) smittefarlige stoffer hørende til klasse 6.2.

- 2.1.3.5.4** Såfremt de farlige egenskaber af et stof falder ind under mere end én klasse eller stofgruppe, som ikke er nævnt i punkt 2.1.3.5.3, skal stoffet klassificeres efter den samme procedure, dog skal den relevante klasse vælges ud fra tabellen for den overvejende fare i underafsnit 2.1.3.10.
- 2.1.3.5.5** Såfremt der er tale om et affaldsstof, hvis nøjagtige sammensætning ikke kendes, kan dets henføring til et UN-nr. og emballagegruppe i overensstemmelse med punkt 2.1.3.5.2 være baseret på afsenderens kendskab til affaldet, herunder alle tilgængelige tekniske data og sikkerhedsdata i henhold til gældende sikkerheds- og miljølovgivning¹.
- I tvivlstilfælde anvendes det højeste fareniveau.
- Hvis det ud fra kendskab til affaldets sammensætning og de identificerede komponenters fysiske og kemiske egenskaber er muligt at påvise, at affaldets egenskaber ikke er i overensstemmelse med niveauet for emballagegruppe I, kan affaldet dog som standard klassificeres under den mest hensigtsmæssige n.o.s.-betegnelse i emballagegruppe II.
- Denne procedure kan ikke benyttes til affald indeholdende stoffer, der er nævnt i punkt 2.1.3.5.3, stoffer hørende til klasse 4.3, stoffer i det i underafsnit 2.1.3.7 nævnte tilfælde eller stoffer, der ikke er godkendt til transport i henhold til underafsnit 2.2.x.2.
- 2.1.3.6** Der skal altid anvendes den til enhver tid mest passende samlebetegnelse (se underafsnit 2.1.2.5), dvs. en almindelig n.o.s.-betegnelse må kun anvendes, hvis der ikke kan anvendes en gruppebetegnelse eller en specifik n.o.s.-betegnelse.
- 2.1.3.7** Opløsninger og blandinger med oxiderende stoffer eller stoffer med sekundær faren oxiderende kan have eksplosive egenskaber. I så tilfælde er det ikke tilladt at transportere disse, medmindre de opfylder bestemmelserne for klasse 1.
- 2.1.3.8** Stoffer i klasse 1-9, som ikke henføres til UN 3077 eller 3082, og som opfylder kriterierne i punkt 2.2.9.1.10, anses ud over deres farlighed i henhold til klasse 1-9 for at være miljøfarlige stoffer. Andre stoffer, der opfylder kriterierne i punkt 2.2.9.1.10, henføres til UN 3077 eller 3082.
- 2.1.3.9** Affald, der ikke opfylder klassifikationskriterierne i klasse 1 til 9, men som er omfattet af Baselkonventionen om kontrol med grænseoverskridende overførsel af farligt affald og bortskaffelsen heraf, kan transporteres under UN 3077 eller UN 3082.

¹ Denne lovgivning omfatter bl.a. Kommissionens beslutning 2000/532/EF af 3. maj 2000 om afløsning af beslutning 94/3/EF om udarbejdelse af en liste over affald i henhold til artikel 1, litra a), i Rådets direktiv 75/442/EØF om affald (afløst af Europa-Parlamentets og Rådets direktiv 2006/12/EF (EU-Tidende nr. L 114 af 27. april 2006, s. 9) og Rådets beslutning 94/904/EF om udarbejdelse af en liste over farligt affald i henhold til artikel 1, stk. 4, i Rådets direktiv 91/689/EØF om farligt affald (EU-Tidende nr. L 226 af 6. september 2000, s. 3).

2.1.3.10 Tabel for fastlæggelse af den overvejende fare.

Klasse og emballage-gruppe	4.1-II	4.1-III	4.2-II	4.2-III	4.3-I	4.3-II	4.3-III	5.1-I	5.1-II	5.1-III	6.1-I DERMAL	6.1-I ORAL	6.1-II	6.1-III	8-I	8-II	8-III	9	
3-I	SOL 4.1 LIQ 3-I	SOL 4.1 LIQ 3-I	SOL 4.2 LIQ 3-I	SOL 4.2 LIQ 3-I	4.3-I	4.3-I	4.3-I	SOL 5.1-I LIQ 3-I	SOL 5.1-I LIQ 3-I	SOL 5.1-I LIQ 3-I	3-I	3-I	3-I	3-I	3-I	3-I	3-I	3-I	
3-II	SOL 4.1 LIQ 3-II	SOL 4.1 LIQ 3-II	SOL 4.2 LIQ 3-II	SOL 4.2 LIQ 3-II	4.3-I	4.3-II	4.3-II	SOL 5.1-I LIQ 3-I	SOL 5.1-II LIQ 3-II	SOL 5.1-II LIQ 3-II	3-I	3-I	3-II	3-II	8-I	3-II	3-II	3-II	
3-III	SOL 4.1 LIQ 3-II	SOL 4.1 LIQ 3-III	SOL 4.2 LIQ 3-II	SOL 4.2 LIQ 3-III	4.3-I	4.3-II	4.3-III	SOL 5.1-I LIQ 3-I	SOL 5.1-II LIQ 3-II	SOL 5.1-III LIQ 3-III	6.1-I	6.1-I	6.1-II	3-III *)	8-I	8-II	3-III	3-III	
4.1-II			4.2-II	4.2-II	4.3-I	4.3-II	4.3-II	5.1-I	4.1-II	4.1-II	6.1-I	6.1-I	SOL 4.1-II LIQ 6.1-II	SOL 4.1-II LIQ 6.1-II	8-I	SOL 4.1-II LIQ 8-II	SOL 4.1-II LIQ 8-II	4.1-II	
4.1-III			4.2-II	4.2-III	4.3-I	4.3-II	4.3-III	5.1-I	4.1-II	4.1-III	6.1-I	6.1-I	6.1-II	SOL 4.1-III LIQ 6.1-III	8-I	8-II	SOL 4.1-III LIQ	4.1-III	
4.2-II					4.3-I	4.3-II	4.3-II	5.1-I	4.2-II	4.2-II	6.1-I	6.1-I	4.2-II	4.2-II	8-I	4.2-II	4.2-II	4.2-II	
4.2-III					4.3-I	4.3-II	4.3-III	5.1-I	5.1-II	4.2-III	6.1-I	6.1-I	6.1-II	4.2-III	8-I	8-II	4.2-III	4.2-III	
4.3-I								5.1-I	4.3-I	4.3-I	6.1-I	4.3-I	4.3-I	4.3-I	4.3-I	4.3-I	4.3-I	4.3-I	
4.3-II								5.1-I	4.3-II	4.3-II	6.1-I	4.3-I	4.3-II	4.3-II	8-I	4.3-II	4.3-II	4.3-II	
4.3-III								5.1-I	5.1-II	4.3-III	6.1-I	6.1-I	6.1-II	4.3-III	8-I	8-II	4.3-III	4.3-III	
5.1-I											5.1-I	5.1-I	5.1-I	5.1-I	5.1-I	5.1-I	5.1-I	5.1-I	
5.1-II											6.1-I	5.1-I	5.1-II	5.1-II	8-I	5.1-II	5.1-II	5.1-II	
5.1-III											6.1-I	6.1-I	6.1-II	5.1-III	8-I	8-II	5.1-III	5.1-III	
6.1-I DERMAL															SOL 6.1-I LIQ 8-I	6.1-I	6.1-I	6.1-I	
6.1-I ORAL															SOL 6.1-I LIQ 8-I	6.1-I	6.1-I	6.1-I	
6.1-II INHAL															SOL 6.1-I LIQ 8-I	6.1-II	6.1-II	6.1-II	
6.1-II DERMAL															SOL 6.1-I LIQ 8-I	SOL 6.1-II LIQ 8-II	6.1-II	6.1-II	
6.1-II ORAL															8-I	SOL 6.1-II LIQ 8-II	6.1-II	6.1-II	
6.1-III			SOL	= fast stof eller blanding												8-I	8-II	8-III	6.1-III
8-I			LIQ	= flydende stof, blanding eller opløsning															8-I
8-II			DERMAL	= giftig ved absorption gennem huden															8-II
8-III			ORAL	= giftig ved indtagelse gennem munden															8-III
			INHAL	= giftig ved indånding															
			*) klasse 6.1 for pesticider																

Anm.: 1. Eksempler på anvendelse af tabellen
Klassificering af et enkelt stof
Beskrivelse af det stof, der skal klassificeres:

Et amin, som ikke specifikt er nævnt ved navn, som svarer såvel til kriterierne for klasse 3, emballagegruppe II som til kriterierne for klasse 8, emballagegruppe I.

Fremgangsmåde:

Skæringspunktet mellem linje 3-II og kolonne 8-I giver 8-I. Dette amin skal således henføres til klasse 8 under UN 2734 AMINER, FLYDENDE, ÆTSENDE, BRANDFARLIGE, N.O.S., emballagegruppe I; eller under UN 2734 POLYAMINER, FLYDENDE, ÆTSENDE, BRANDFARLIGE, N.O.S., emballagegruppe I.

Klassificering af en blandingBeskrivelse af den blanding, som skal klassificeres:

En blanding som består af en brandfarlig væske, der er klassificeret under klasse 3, emballagegruppe III, et giftigt stof, som er klassificeret under klasse 6.1, emballagegruppe II samt et ætsende flydende stof, som er klassificeret under klasse 8, emballagegruppe I.

Fremgangsmåde:

Skæringspunktet mellem linje 3-III og kolonne 6.1-II giver 6.1-II.

Skæringspunktet mellem linje 6.1-II og kolonne 8-I LIQ giver 8-I.

Denne ikke nærmere definerede blanding skal derfor henføres til klasse 8, under UN 2922 ÆTSENDE VÆSKE, GIFTIG, N.O.S., emballagegruppe I.

2. Eksempler på klassificering af blandinger og opløsninger under en klasse og emballagegruppe:

En opløsning af phenol i klasse 6.1 emballagegruppe II i benzen i klasse 3, emballagegruppe II skal henføres til klasse 3, emballagegruppe II. På grund af phenolens giftighed skal denne opløsning henføres til UN 1992 BRANDFARLIG VÆSKE, GIFTIG, N.O.S. i klasse 3, emballagegruppe II.

En fast blanding bestående af natriumarsenat hørende til klasse 6.1, emballagegruppe II og natriumhydroxid hørende til klasse 8, emballagegruppe II skal henføres til UN 3290 GIFTIGT UORGANISK FAST STOF, ÆTSENDE, N.O.S. i klasse 6.1, emballagegruppe II.

En opløsning af naphtalen, rå eller raffineret hørende til klasse 4.1, emballagegruppe III i benzin hørende til klasse 3, emballagegruppe II skal henføres til UN 3295 CARBONHYDRIDER, FLYDENDE, N.O.S. i klasse 3, emballagegruppe II.

En blanding af carbonhydrider hørende til klasse 3, emballagegruppe III og polychlorede biphenyler (PCB) hørende til klasse 9, emballagegruppe II skal henføres til UN 2315 POLYCHLOREREDE BIPHENYLER, FLYDENDE eller UN 3432 POLYCHLOREREDE BIPHENYLER, FASTE i klasse 9, emballagegruppe II.

En blanding af propylenimin hørende til klasse 3 og polychlorede biphenyler hørende til klasse 9, emballagegruppe II skal henføres til UN 1921 PROPYLENIMIN, STABILISERET i klasse 3.

2.1.4 Klassificering af prøver**2.1.4.1**

Såfremt der hersker usikkerhed om, hvilken klasse et stof tilhører og stoffet transporteres til videre prøvning, skal stoffet på baggrund af afsenderens kendskab til stoffet henføres til en foreløbig klasse, en officiel godsbetegnelse for transporten samt tildeles et UN-nummer, og dette skal ske under anvendelse af:

- klassificeringskriterier i kapitel 2.2 og
- bestemmelserne i dette kapitel.

Der skal anvendes den strengest mulige emballagegruppe, for den valgte officielle godsbetegnelse for transporten.

Såfremt denne bestemmelse anvendes, skal den officielle godsbetegnelse for transporten suppleres med udtrykket «PRØVE» (f.eks. «BRANDFARLIGT FLYDENDE STOF, N.O.S., PRØVE»). I visse tilfælde, hvor der er fastsat en bestemt officiel godsbetegnelse for en prøve af et stof, for hvilket man antager, at det svarer til bestemte klassificeringskriterier, (f.eks. «UN 3167 GASPRØVE, IKKE SAT UNDER TRYK, BRANDFARLIG, N.O.S.»), så skal den officielle godsbetegnelse anvendes.

des. Såfremt der for en prøve anvendes en n.o.s.-betegnelse, behøver den officielle godsbetegnelse for transporten ikke at blive suppleret med den tekniske betegnelse, sådan som det er krævet i den særlige bestemmelse nr. 274 i kapitel 3.3.

2.1.4.2

Prøver af stoffet skal transporteres i overensstemmelse med de bestemmelser, der skal anvendes for den foreløbig tildelte officielle benævnelse for transporten, forudsat at:

- a) stoffet antages ikke at være et stof, som er forbudt at transportere i henhold til underafsnit 2.2.x.2 i kapitel 2.2 eller kapitel 3.2,
- b) stoffet antages ikke at være et stof, der opfylder kriterierne i klasse 1 og ej heller antages at være et smittefarligt eller radioaktivt stof,
- c) stoffet opfylder bestemmelserne i punkt 2.2.41.1.15 eller 2.2.52.1.9, såfremt det drejer sig om et selvdekomponerende stof eller et organisk peroxid,
- d) prøven transporteres i en kombinationsemballage med en nettomasse på maksimalt 2,5 kg pr. kolli, og
- e) prøven ikke emballeres sammen med andet gods i et kolli.

Kapitel 2.2 Specifikke bestemmelser for de enkelte klasser

2.2.1 Klasse 1 Eksplosivstoffer og genstande med eksplosivstoffer

2.2.1.1 Kriterier

2.2.1.1.1 Stoffer og genstande, der omfattes af klasse 1's betydning er:

a) Eksplosivstoffer: faste eller flydende stoffer (eller blandinger af stoffer), der ved kemisk reaktion er i stand til at udvikle gasser med en temperatur og et tryk og med en sådan hastighed, at de forårsager skader på omgivelserne.

Pyrotekniske stoffer: stoffer eller blandinger af stoffer, der er beregnet på at frembringe en virkning ved varme, lys, lyd, gas eller røg eller en kombination af disse som følge af ikke detonerende, selvforbrændende, eksoterme, kemiske reaktioner.

Anm.: 1. Stoffer, der ikke i sig selv er eksplosive, men som kan danne en eksplosiv blanding af gas, damp eller støv, er ikke omfattet af klasse 1.

2. Følgende eksplosivstoffer er ikke omfattet af klasse 1: Vand- eller alkoholfugtede eksplosivstoffer med et indhold af vand eller alkohol, der overskrider de angivne grænser; eksplosivstoffer med blødgøringsmidler, som er omfattet af klasse 3 eller 4.1; samt de eksplosivstoffer, som på grund af deres hovedfare hører til klasse 5.2.

b) Eksplosive genstande: genstande, der indeholder ét eller flere eksplosivstoffer og/eller pyrotekniske stoffer.

Anm.: Genstande, der indeholder eksplosivstoffer og/eller pyrotekniske stoffer i så små mængder eller af en sådan art, at utilsigtet tænding eller initiering, f.eks. i tilfælde af et uheld under transporten, ikke vil give anledning til nogen virkning uden for genstanden i form af spredning af sprængstykker, brand, røg, varme eller knald, er ikke underlagt bestemmelserne i klasse 1.

c) Stoffer og genstande, der ikke er omtalt under a) eller b) ovenfor, men som er fremstillet med henblik på at frembringe en praktisk virkning ved eksplosion eller en pyroteknisk virkning.

Med henblik på klasse 1 gælder følgende definitioner:

Flegmatiseret betyder, at der er tilsat et stof (eller et "flegmatiseringsmiddel") til et eksplosivt stof for at gøre det mere sikkert at håndtere og transportere. Flegmatiseringsmidlet gør det eksplosive stof ufølsomt eller mindre følsomt over for følgende: varme, rystelser, stød, slag eller friktion. Typiske flegmatiseringsmidler indeholder, men er ikke begrænset til: voks, papir, vand, polymerer (f.eks. chlorfluorpolymerer), alkohol og olier (f.eks. vaseline og paraffin).

2.2.1.1.2 Stoffer og genstande, der har eller kan have eksplosive egenskaber, skal tages i betragtning til en klassificering i klasse 1 i henhold til de prøvninger, fremgangsmåder og kriterier, der er anført i "Manual of Tests and Criteria", del I.

Et stof eller en genstand hørende til klasse 1 må kun transporteres, når det/den er henført til en af de officielle godsbetegnelser (herunder n.o.s.-betegnelser), der er opført i tabel A i kapitel 3.2, og det/den opfylder kriterierne i "Manual of Tests and Criteria".

2.2.1.1.3 Stoffer og genstande, hørende til klasse 1, skal henføres til et UN-nummer med den dertil hørende officielle godsbetegnelse (herunder n.o.s.-betegnelse). Fortolkningen af betegnelserne på de ved navn nævnte stoffer og genstande i tabel A sker på grundlag af ordforklaringerne i punkt 2.2.1.1.8.

Prøver af nye eller eksisterende eksplosivstoffer eller genstande med eksplosivstof, undtagen initierende eksplosivstof, der transporteres med henblik på afprøvning, klassificering, kvalitetskontrol i forbindelse med forskning, og udvikling, eller som vareprøve, kan henføres til den officielle godsbetegnelse UN 0190 EKSPLOSIVSTOF, PRØVE.

Henføring til en n.o.s.-betegnelse eller til betegnelsen UN 0190 EKSPLOSIVSTOF, PRØVE af stoffer og genstande, der ikke er angivet specifikt ved navn i tabel A i kapitel 3.2, samt henføring af visse stoffer og genstande, hvis transport i henhold til de særlige bestemmelser i tabel A, kolonne (6)

* (DK-red.): Se nærmere vedrørende håndbogen i afsnit 1.2.1.

er betinget af en særlig tilladelse, skal foretages af den kompetente myndighed i oprindelseslandet. Tilladelsen, som skal være skriftlig, skal også indeholde de af den kompetente myndighed godkendte vilkår for transport af disse stoffer og genstande.

Er oprindelseslandet ikke en **RID-kontraherende stat**, skal klassificeringen og transportvilkårene være godkendt af den kompetente myndighed i den første **RID-kontraherende stat**, der berøres af forsendelsen.

2.2.1.1.4 Stoffer og genstande hørende til klasse 1 skal være henført til en underklasse i overensstemmelse med punkt 2.2.1.1.5 og en forenelighedsgruppe i overensstemmelse med punkt 2.2.1.1.6.

Henføringen til en underklasse skal være baseret på resultaterne af de i afsnit 2.3.0 og 2.3.1 angivne prøvninger, og ved anvendelse af de definitioner, der er anført i punkt 2.2.1.1.5. Forenelighedsgruppen skal fastlægges i overensstemmelse med definitionerne i punkt 2.2.1.1.6.

Nummeret på underklassen samt bogstavet for forenelighedsgruppen danner tilsammen klassifikationskoden.

2.2.1.1.5 **Definition af underklasser**

Underklasse 1.1 Stoffer og genstande, som frembyder fare for masseeksplosion (en masseeksplosion er en eksplosion, der næsten omgående vil berøre hele ladningen).

Underklasse 1.2 Stoffer og genstande, der frembyder fare for udslyngning af sprængstykker, men ikke risiko for masseeksplosion.

Underklasse 1.3 Stoffer og genstande, der ikke frembyder fare for masseeksplosion, men som er brandfarlige, og frembyder enten mindre fare for trykbølgevirkning eller mindre fare for udslyngning af sprængstykker eller begge dele,

a) hvis forbrænding medfører stærk udvikling af strålevarme; eller

b) som brænder enkeltvis efter hinanden, hvorved der frembringes mindre trykbølger eller udslyngning af sprængstykker eller begge dele.

Underklasse 1.4 Stoffer og genstande, der kun frembyder begrænset fare for eksplosion i tilfælde af antændelse eller initiering under transport. Virkningerne vil stort set være begrænset til det enkelte kolli, og der kan kun forventes udslyngning af små sprængstykker med kortere rækkevidde. En ydre brand må ikke kunne forårsage næsten omgående masseeksplosion af størstedelen af indholdet i kolliet.

Underklasse 1.5 Meget ufølsomme stoffer, som frembyder fare for masseeksplosion, men som er så ufølsomme, at sandsynligheden for initiering eller udvikling fra brand til eksplosion er meget lille under normale transportforhold. Som minimumskrav må de ikke eksplodere i den ydre brandprøve.

Underklasse 1.6 Ekstremt ufølsomme genstande, der ikke frembyder fare for masseeksplosion. Genstandene indeholder kun ekstremt ufølsomme detonerende stoffer, og udviser en negligerbar sandsynlighed for utilsigtet initiering eller udbredelse.

Anm.: Faren ved genstande hørende til underklasse 1.6 er begrænset eksplosion af en enkelt genstand.

2.2.1.1.6 **Definition af forenelighedsgrupper for stoffer og genstande**

A. Primære eksplosivstoffer.

B. Genstande, der indeholder et primært eksplosivstof, og som ikke har mindst to effektive sikringsanordninger. Indbefattet er visse genstande som f.eks. detonatorer til sprængning, detonatorsamlinger og fænghætter, selvom disse ikke indeholder primære eksplosivstoffer.

C. Drivmidler eller andre deflagrerende eksplosivstoffer eller genstande, der indeholder sådanne eksplosivstoffer.

D. Sekundære, detonerende eksplosivstoffer eller sortkrudt eller genstande, der indeholder et sekundært, detonerende eksplosivstof (i alle tilfælde uden egne initieringsmidler og uden en drivladning), eller genstande, der indeholder et primært eksplosivstof, og som er forsynet med mindst to effektive sikringsanordninger.

- E. Genstande, der indeholder et sekundært, detonerende eksplosivstof, uden eget initieringsmiddel, men med drivladning (undtagen ladninger, der indeholder brandfarlige væsker eller gel eller hypergolske væsker).
- F. Genstande, der indeholder et sekundært, detonerende eksplosivstof med egne initieringsmidler samt med drivladning (undtagen ladninger, der indeholder brandfarlige væsker eller gel eller hypergolske væsker) eller uden drivladning.
- G. Pyrotekniske stoffer eller genstande, der indeholder et pyroteknisk stof, eller genstande, der indeholder både et eksplosivstof og et lys-, brand-, røg- eller tårefremkaldende stof (undtagen genstande, der aktiveres af vand, eller genstande, der indeholder hvidt fosfor, phosphider, et pyrofort stof, en brandfarlig væske eller gel, eller hypergolske væsker).
- H. Genstande, der indeholder både et eksplosivstof og hvidt fosfor.
- J. Genstande, der indeholder både et eksplosivstof og en brandfarlig væske eller gel.
- K. Genstande, der indeholder både et eksplosivstof og et giftigt, kemisk virkende stof.
- L. Eksplosivstoffer eller genstande, der indeholder et eksplosivstof, som frembyder en særlig fare (f.eks. på grund af aktivering med vand eller tilstedeværelse af hypergolske væsker, phosphider eller et pyrofort stof), der nødvendiggør, at hver enkelt type skal holdes isoleret fra de andre.
- N. Genstande, der kun indeholder ekstremt ufølsomme detonerende stoffer.
- S. Stoffer eller genstande, der er pakket eller konstrueret således, at en mulig farlig virkning som følge af fejlfunktion begrænser sig til kolliet, medmindre emballagen er blevet ødelagt ved brand, i hvilket tilfælde alle trykbølgevirkninger og udslyngning af sprængstykker er begrænset i et sådant omfang, at de ikke i væsentlig grad er til gene eller hindring for brandslukning eller andet redningsarbejde i umiddelbar nærhed af kolliet.

Anm.: 1. Stoffer eller genstande, pakket i en nærmere angivet emballage, må kun henføres til en enkelt forenelighedsgruppe. Eftersom kriteriet for forenelighedsgruppe S er empirisk, er henføring til denne gruppe nødvendigvis knyttet til de prøvninger, der foretages med henblik på tildeling af klassifikationskode.

- 2. Genstande, hørende til forenelighedsgruppe D eller E, kan udstyres eller emballeres sammen med deres egne initieringsmidler, forudsat at disse er udstyret med mindst to effektive sikringsmekanismer, der er beregnet på at hindre en eksplosion i tilfælde af utilsigtet aktivering af initieringsmidlet. Sådanne genstande og kolli skal henføres til forenelighedsgruppe D eller E.
- 3. Genstande, hørende til forenelighedsgruppe D eller E, kan emballeres sammen med deres egne initieringsmidler, som ikke har to effektive sikringsmekanismer (dvs. initieringsmidler, der hører til forenelighedsgruppe B), forudsat at bestemmelse MP21 i afsnit 4.1.10 for sammenpakning er overholdt. Sådanne kolli skal henføres til forenelighedsgruppe D eller E.
- 4. Genstande kan emballeres eller udstyres med deres egne tændingsanordninger, forudsat at disse ikke kan træde i funktion under normale transportforhold.
- 5. Genstande, hørende til forenelighedsgrupperne C, D eller E, kan emballeres sammen. Sådanne kolli skal henføres til forenelighedsgruppe E.

2.2.1.1.7 *Henføring af fyrværkeri til underklasser*

2.2.1.1.7.1 Fyrværkeri henføres normalt til underklasse 1.1, 1.2, 1.3 og 1.4 på grundlag af prøvningsdata fra prøvningsserie 6 i "Manual of Tests and Criteria". Da sortimentet af disse artikler er meget omfattende, og der kan være begrænsede prøvningsfaciliteter til rådighed, kan henføringen til underklasser også ske i henhold til proceduren i punkt 2.2.1.1.7.2.

2.2.1.1.7.2 Fyrværkeri kan, uden at der er behov for prøvning i prøvningsserie 6, henføres til UN 0333, UN 0334, UN 0335 og UN 0336 på grundlag af overensstemmelse i henhold til standardklassifikationstabellen for fyrværkeri i punkt 2.2.1.1.7.5. En sådan henføring skal godkendes af den kompetente myndighed. Artikler, der ikke er anført i tabellen, skal klassificeres på grundlag af prøvningsdata fra prøvningsserie 6.

Anm.: 1. Tilføjelse af andre typer fyrværkeri i kolonne (1) i tabellen i punkt 2.2.1.1.7.5 skal udelukkende ske på grundlag af fuldstændige prøvningsdata indsendt til behandling i FN's ekspertunderkomité vedrørende transport af farligt gods.

2. Prøvningsdata fra kompetente myndigheder, der underbygger eller modsiger henføringen af fyrværkeri, der er anført i kolonne (4) i tabellen i punkt 2.2.1.1.7.5, til underklasser i kolonne (5), skal indsendes til orientering til FN's ekspertunderkomité vedrørende transport af farligt gods.

2.2.1.1.7.3 Hvor fyrværkeri i mere end en underklasse pakkes i samme kolli, skal dette klassificeres på grundlag af den farligste underklasse, medmindre prøvningsdata fra prøvningsserie 6 angiver andet.

2.2.1.1.7.4 Klassifikationen i tabellen i punkt 2.2.1.1.7.5 gælder kun artikler pakket i papkasser (4G).

2.2.1.1.7.5 *Standardklassifikationstabel for fyrværkeri*²

Anm.: 1. Medmindre andet er nævnt, henviser procentangivelser i tabellen, til massen af alle pyrotekniske stoffer (f.eks. raketmotorer, opskydningsats, spredningssatser og effektsatser).

2. I tabellen er "udslag" de pyrotekniske stoffer i form af krudt eller pyrotekniske enheder i fyrværkeriartiklerne, hvis funktion er at frembringe en lydeffekt eller at indgå som spredningssats eller opskydningsats, medmindre det kan påvises, at trykstigningen tager over 8 ms for 0,5 g af de pyrotekniske stoffer, i "HSL Flash Composition Test" i bilag 7 i "Manual of Tests and Criteria".

3. Dimensioner i mm henviser til:

- diameteren af den kugleformede del af luftbomben, når det gælder kugleformede eller peanutfornede luftbomber,
- længden, når det gælder cylindriske luftbomber,
- den indre diameter af røret, der udgør eller indeholder fyrværkeriartiklen, når det gælder luftbomber i affyringsrør, romerlys, fyrværkerirør eller miner (pot à feu),
- den indre diameter af affyringsrøret, når det gælder poseminer eller cylindriske miner.

² Denne tabel indeholder en liste over fyrværkeriklassifikationer, der kan anvendes i mangel af data fra prøvningsserie 6 (se punkt 2.2.1.1.7.2).

Type	Omfatter: / (synonymer):	Definition	Specifikation	Klassifikation
Luftbombe, kugleformet eller cylindrisk	Kugleformet professionel bombe: luftbombe, chrysantembombe, farvebombe, multi-effektbombe, nautisk bombe, faldskærmsbombe, røgbombe, stjernebombe Salutbombe: kanonslag, salut, lydbombe, torden-skrald	Artikel med eller uden opskydnings-sats, med tempering og spredningssats og med pyroteknisk(e) enhed(er) eller løst anbragt pyroteknisk stof og konstrueret til at blive afskudt fra et affyringsrør	Alle salutbomber	1.1G
			Chrysantembombe og lign: ≥ 180 mm	1.1G
			Chrysantembombe og lign: < 180 mm med > 25 % udslag som løst pulver og/eller som saluteffekt	1.1G
			Chrysantembombe og lign: < 180 mm med ≤ 25 % udslag som løst pulver og/eller som saluteffekt	1.3G
			Chrysantembombe og lign: ≤ 50 mm eller ≤ 60 g pyroteknisk stof med ≤ 2 % udslag som løst pulver og/eller saluteffekt	1.4G
	Peanutformet luftbombe (peanut shell)	Artikel med to eller flere kugleformede luftbomber i fælles indpakning, drevet af samme opskydnings-sats, med separate temperinger	Den farligste kugleformede luftbombe bestemmer klassifikationen	
	Færdigladet affyringsrør, luftbombe i affyringsrør (shell in mortar)	Samlet enhed bestående af en kugleformet eller cylindrisk luftbombe i et affyringsrør, fra hvilket luftbomben er konstrueret til at blive afskudt	Alle salutbomber	1.1G
			Chrysantembombe og lign: ≥ 180 mm	1.1G
			Chrysantembombe og lign: > 25 % udslag som løst pulver og/eller saluteffekt	1.1G
			Chrysantembombe og lign: > 50 mm og < 180 mm	1.2G
		Chrysantembombe og lign: ≤ 50 mm eller ≤ 60 g pyroteknisk stof med ≤ 25 % udslag som løst pulver og/eller saluteffekt	1.3G	
Luftbombe af kugleformede luftbomber (shell of shells (spherical)) (procentsatserne er i forhold til bruttovægten af fyrværkeriartiklen)	Artikel uden opskydnings-sats, med tempering og spredningssats, indeholdende salutbomber og inert materiale og konstrueret til at blive afskudt fra et affyringsrør	> 120 mm	1.1G	
		≤ 120 mm	1.3G	
		> 300 mm	1.1G	
		Artikel uden opskydnings-sats, med tempering og spredningssats, indeholdende chrysantembomber eller lign. og/eller pyrotekniske enheder, og konstrueret til at blive afskudt fra et affyringsrør		

Type	Omfatter: / (synonymer):	Definition	Specifikation	Klassifikation
		Artikel uden opskydnings-sats, med tempering og spredningssats, indeholdende chrysantembomber eller lign. ≤ 70 mm og/eller pyrotekniske enheder med ≤ 25 % udslag og ≤ 60 % pyroteknisk stof, og konstrueret til at blive afskudt fra et affyringsrør	> 200 mm og ≤ 300 mm	1.3G
		Artikel med opskydnings-sats, med tempering og spredningssats, indeholdende chrysantembomber eller lign. ≤ 70 mm og/eller pyrotekniske enheder med ≤ 25 % udslag og ≤ 60 % pyroteknisk stof, og konstrueret til at blive afskudt fra et affyringsrør	≤ 200 mm	1.3G
Batteri/kombination	Batteri, kanonslagsbatterier, kanonslagsbatteri med blitzknald ("barrage", "bombardos", "cakes", "finale box", "flowerbed", "hybrid", "multiple tubes", "shell cakes", "flash banger batteries")	Samlet enhed bestående af flere elementer, indeholdende enten den samme type eller forskellige typer fyrværkeriartikler, der hver især svarer til en af typerne anført i denne tabel, med et eller to antændelsessteder	Den farligste type fyrværkeriartikel bestemmer klassifikationen	
Romerlys	Romerlys, bombette	Rør indeholdende en serie af pyrotekniske enheder med skiftevis pyroteknisk stof, opskydnings-sats og kommunikation (stupin)	≥ 50 mm indvendig diameter og indeholdende udslag eller < 50 mm med > 25 % udslag	1.1G
			≥ 50 mm indvendig diameter og ikke indeholdende udslag	1.2G
			< 50 mm indvendig diameter og med ≤ 25 % udslag	1.3G
			≤ 30 mm indvendig diameter, hver pyroteknisk enhed ≤ 25 g og med ≤ 5 % udslag	1.4G
Fyrværkeri-rør	Enkeltskuds romerlys, lille færdigladet affyringsrør	Rør indeholdende en pyroteknisk enhed med pyroteknisk stof og opskydnings-sats, med eller uden stupin	≤ 30 mm indvendig diameter og pyroteknisk enhed > 25 g, eller med > 5 % og ≤ 25 % udslag	1.3G
			≤ 30 mm indvendig diameter, pyroteknisk enhed ≤ 25 g og ≤ 5 % udslag	1.4G
Raket	Signalraket, flaske-raket, raketmissil ("Avalanche rocket", "whistling rocket", "bottle rocket", "sky rocket", "table rocket")	Rør indeholdende pyroteknisk stof og/eller pyrotekniske enheder, forsynet med pind(e) eller anden anordning til stabilisering af flugt i luften og konstrueret til at blive drevet op i luften	Kun effekter fra udslag	1.1G
			Udslag > 25 % af det pyrotekniske stof	1.1G
			> 20 g pyroteknisk stof og med ≤ 25 % udslag	1.3G
			≤ 20 g pyroteknisk stof, spredningssats af sortkrudt og $\leq 0,13$ g udslag pr. salut og ≤ 1 g udslag i alt	1.4G
Mine	Pot-a-feu, posemine, cylindrisk mine ("ground mine", "bag mine")	Rør indeholdende opskydnings-sats og pyrotekniske enheder og konstrueret til at stå på eller blive fastgjort i jorden. Den primære effekt er udkast af alle de pyrotekniske enheder på én gang, hvorved der frembringes en	Med > 25 % udslag som løst pulver og/eller som saluteffekter	1.1G
			≥ 180 mm og med ≤ 25 % udslag som løst pulver og/eller som saluteffekter	1.1G

Type	Omfatter: / (synonymer):	Definition	Specifikation	Klassifikation
		vidt spredt visuel effekt og/eller en lydeffekt i luften eller: Stof- eller papirpose eller stof- eller papircylinder indeholdende opskydnings-sats og pyrotekniske enheder, konstrueret til at blive anbragt i et affyringsrør og med funktion som en mine	< 180 mm og ≤ 25 % udslag som løst pulver og/eller som saluteffekter ≤ 150 g pyroteknisk stof indeholdende ≤ 5 % udslag som løst pulver og/eller som saluteffekter. Hver pyroteknisk enhed ≤ 25 g, hver saluteffekt < 2 g, hver evt. fløjte ≤ 3 g	1.3G 1.4G
Fontæne	Vulkan, gerbs, lanser, bengalsk ild, cylindriske fontæner, konisk fontæne, lysfakkel ("showers", "flitter sparkle")	Ikke-metallisk beholder indeholdende presset eller stampet pyroteknisk stof med gnist- og flammegivende effekt	≥ 1 kg pyroteknisk stof < 1 kg pyroteknisk stof	1.3G 1.4G
Stjerne-kaster	Håndholdte stjerne-kastere, ikke håndholdte stjerne-kastere ("wire sparklers")	Stiv ståltråd delvist dækket (i den ene ende) med en langsomt brændende pyroteknisk stof med eller uden antændelsesspids	Stjerne-kastere baseret på perchlorat: > 5 g pr. stk. eller > 10 stk. pr. pakke Stjerne-kastere baseret på perchlorat: ≤ 5 g pr. stk. og ≤ 10 stk. pr. Pakke. Stjerne-kastere baseret på nitrat: ≤ 30 g pr. stk.	1.3G 1.4G
Bengalsk fakkel	Træstav med pyroteknisk stof	Ikke-metallisk stav delvist belagt (i den ene ende) med langsomt brændende pyroteknisk stof og beregnet til at holde i hånden	Artikler baseret på perchlorat: > 5 g pr. stk. eller > 10 stk. pr. pakke Artikler baseret på perchlorat: ≤ 5 g pr. stk. og ≤ 10 stk. pr. Pakke. Artikler baseret på nitrat: ≤ 30 g pr. stk.	1.3 G 1.4G
Fyrværkeri- og spøg- og skæmt artikler med lille fare-moment	Bordbomber, knald-perler, knitrende granulat, røgkomponent, slanger, knald-trækbånd, trækbord-bombe ("fog", "glow worm")	Artikler beregnet til at sprede meget begrænset synlig effekt og/eller lydeffekt, og som indeholder små mængder pyroteknisk og/eller eksplosiv stof	Knaldperler og knaldtrækbånd må indeholde op til 1,6 mg sølvfulminat. Knaldtrækbånd og trækbord-bomber må indeholde op til 16 mg blanding af kaliumchlorat og rød phosphor. Andre artikler må indeholde op til 5 g pyroteknisk stof, men ikke udslag	1.4G
Jordsol mv.	Flyvende spinner, helikopter, jordsol ("chaser")	Ikke-metallisk(e) rør indeholdende en gas- eller gnistproducerende pyroteknisk stof, med eller uden lydfrembringende sats og med eller uden påhæftede vinger	> 20 g pyroteknisk stof pr. stk., med ≤ 3 % udslag som saluteffekt, eller med ≤ 5 g fløjtesats ≤ 20 g pyroteknisk stof pr. stk., med ≤ 3 % udslag som saluteffekt, eller med ≤ 5 g fløjtesats	1.3G 1.4G
Sole	("Catherine wheels", "Saxon")	Samlet enhed bestående af drivende enheder indeholdende pyroteknisk stof og forsynet med en anordning til fastgørelse til egnet støtte, så artiklen kan rotere	≥ 1 kg total pyroteknisk stof, ingen saluteffekt, hver fløjte (såfremt den findes) ≤ 25 g og ≤ 50 g fløjtesats pr. sol < 1 kg total pyroteknisk stof, ingen saluteffekt, hver fløjte (såfremt den findes) ≤ 5 g og ≤ 10 g fløjtesats pr. sol	1.3G 1.4G

Type	Omfatter: / (synonymer):	Definition	Specifikation	Klassifikation
Flyvende sole	UFOer ("Flying Saxon", "rising crown")	Rør indeholdende opskydningsætter og pyrotekniske stoffer med gnist-, flamme- og/eller lydfrembringende effekt, rørene er fastgjort på en støttende ring	> 200 g total pyroteknisk stof eller > 60 g pyroteknisk blanding pr. drivende enhed, med ≤ 3 % udslag som saluteffekt, hver fløjte (såfremt den findes) ≤ 25 g og ≤ 50 g fløjtesats pr. sol	1.3G
			≤ 200 g total pyroteknisk stof og ≤ 60 g pyroteknisk stof pr. drivende enhed, med ≤ 3 % udslag som saluteffekt, hver fløjte (såfremt den findes) ≤ 5 g og ≤ 10 g fløjtesats pr. sol	1.4G
Sortiment	Fyrværkeriblandinger til inden- og udendørsbrug	En pakke med mere end en artikeltype, der hver især svarer til en af typerne anført i denne tabel	Den farligste type fyrværkeriartikel bestemmer klassifikationen	
Kineser	("Celebration cracker", "celebration roll", "string cracker")	Samling af rør (papir eller pap) forbundet med en pyroteknisk lunte, hvor hvert rør er konstrueret til at frembringe en lydeffekt	Hvert rør indeholder ≤ 140 mg udslag eller ≤ 1 g sortkrudt	1.4G
Kanonslag	Kanonslag ("Salute", "flash banger", "lady cracker")	Ikke-metallisk rør indeholdende et pyroteknisk stof med saluteffekt	> 2 g udslag pr. stk.	1.1G
			≤ 2 g udslag pr. stk. og ≤ 10 g pr. æske eller anden indvendig emballage	1.3G
			≤ 1 g udslag pr. stk. og ≤ 10 g pr. æske eller anden indvendig emballage, eller ≤ 10 g sortkrudt pr. stk.	1.4G

2.2.1.1.8 **Ordliste for godsbetegnelserne**

- Anm.: 1.** Beskrivelserne i ordlisten har hverken til formål at erstatte prøvningerne eller fareklassificeringen af et stof eller en genstand, hørende til klasse 1. Henføring til den rigtige underklasse og afgørelsen af, om et produkt skal henføres til forenelighedsgruppe S, skal ske på grundlag af prøvninger af produktet efter "Manual of Tests and Criteria" * del I eller efter analogi med tilsvarende produkter, der allerede er prøvet og klassificeret i overensstemmelse med fremgangsmåderne i "Manual of Tests and Criteria" del I.
- 2.** Efter godsbetegnelserne er de respektive UN-numre (kolonne (1) i tabel A i kapitel 3.2) anført. Med hensyn til klassifikationskoden, se punkt 2.2.1.1.4.

AIRBAG-OPPUSTERE eller **AIRBAG-MODULER** eller **SELESTRAMMERE**: UN-nummer: 0503

Genstande, som indeholder pyrotekniske stoffer og som anvendes i forbindelse med airbags eller sikkerhedsseler til beskyttelse af personer i køretøjer.

AMMUNITION, BRANDSTIFTENDE, med eller uden sprængladning, udkasterladning eller drivladning: UN-numrene: 0009; 0010; 0300

Ammunition, der indeholder et brændbart stof. Hvis det brændbare stof i sig selv ikke er eksplosivt, indeholder ammunitionen desuden en eller flere af følgende komponenter: en drivladning med tændladning og tændsats; et brandrør med spræng- eller udkasterladning.

AMMUNITION, BRANDSTIFTENDE, flydende eller i form af gel, med sprængladning, udkasterladning eller drivladning: UN-nummer: 0247

Ammunition, der indeholder et brændbart stof i flydende form eller i form af gel. Hvis det brændbare stof i sig selv ikke er eksplosivt, indeholder ammunitionen desuden en eller flere af følgende komponenter: en drivladning med tændladning og tændsats; et brandrør med spræng- eller udkasterladning.

AMMUNITION, BRANDSTIFTENDE, HVIDT PHOSPHOR, med sprængladning, udkasterladning eller drivladning: UN-numrene: 0243; 0244

Ammunition, der indeholder hvidt fosfor som brændbart stof. Den indeholder desuden en eller flere af følgende komponenter: en drivladning med tændladning og tændsats; et brandrør med spræng- eller udkasterladning.

AMMUNITION, KALIBRERINGS-: UN-nummer: 0363

Ammunition, der indeholder pyrotekniske stoffer og tjener til prøvning af ydelse eller kraft af ny ammunition, nye våbenkomponenter eller komplette våben.

AMMUNITION, LYS-, med eller uden sprængladning, udkasterladning eller drivladning: UN-numrene: 0171; 0254; 0297

Ammunition, der kan frembringe en enkelt intens lyskilde til oplysning af et landområde. Betegnelsen omfatter lyspatroner, lysgranater og lysprojektiler samt målidifikationsbomber.

Anm.: Følgende genstande falder ikke ind under denne betegnelse: LYSBOMBER, LUFT [UN-numrene 0093; 0403; 0404; 0420; 0421]; NØDSIGNALER [UN-numrene 0194; 0195; 0505; 0506]; PATRONER, SIGNAL- [UN-numrene 0054; 0312; 0405]; SIGNALBLUS, HÅND- [UN-numrene 0191; 0373]; samt SIGNALBLUS, JORD [UN-numrene 0092; 0418; 0419]. De er optaget særskilt i denne ordliste.

AMMUNITION, RØG-, HVIDT PHOSPHOR, med sprængladning, udkasterladning eller drivladning: UN-numrene: 0245; 0246

Ammunition, der indeholder hvidt fosfor som røgfrembringende stof. Den indeholder desuden en eller flere af følgende komponenter: en drivladning med tændladning og tændsats; et brandrør med spræng- eller udkasterladning. Betegnelsen omfatter røggranater.

AMMUNITION, RØG-, med eller uden sprængladning, udkasterladning eller drivladning: UN-numrene: 0015; 0016; 0303

* (DK-red.): Se nærmere vedrørende håndbogen i afsnit 1.2.1.

Ammunition, der indeholder et røgfrembringende stof som f.eks. chloresulfonsyreblanding, titan-tetrachlorid eller en røgfrembringende pyroteknisk blanding baseret på hexachlorethan eller rødt phosphor. Hvis det røgfrembringende stof ikke i sig selv er eksplosivt, indeholder ammunitionen desuden en eller flere af følgende komponenter: en drivladning med tændladning og tændsats; et brandrør med spræng- eller udkasterladning. Betegnelsen omfatter røggranater.

Anm.: Følgende genstande falder ikke ind under denne betegnelse: RØGSIGNALER [UN-numrene 0196; 0197; 0313; 0487; 0507]. De er optaget særskilt i denne ordliste.

AMMUNITION, TÅREFREMKALENDE, med sprængladning, udkasterladning eller drivladning: UN-numrene: 0018; 0019; 0301

Ammunition, der indeholder et tårefremkaldende stof. Det indeholder desuden en eller flere af følgende komponenter: et pyroteknisk stof; en drivladning med tændladning og tændsats; et brandrør med spræng- eller udkasterladning.

AMMUNITION, ØVELSES-: UN-numrene: 0362; 0488

Ammunition uden hovedsprængladning. Den indeholder en spræng- eller udkasterladning. Sædvanligvis indeholder ammunitionen også et brandrør og en drivladning.

Anm.: Følgende genstande falder ikke ind under denne betegnelse: GRANATER, ØVELSES- [UN-numrene 0110; 0318; 0372; 0452]. De er optaget særskilt i denne ordliste.

ANORDNINGER, DER AKTIVERES AF VAND, med sprængladning, udkasterladning eller drivladning: UN-numrene: 0248; 0249

Genstande, hvis funktion afhænger af indholdets fysisk-kemiske reaktion med vand.

BESTANDDELE, TÆNDKÆDE, N.O.S.: UN-numrene: 0382; 0383; 0384; 0461

Genstande indeholdende et eksplosivstof, bestemt til at overføre en denotation eller en deflagration i en tændkæde.

BLITZLYSPULVER: UN-numrene: 0094; 0305

Pyroteknisk stof, der ved antænding frembringer et intenst lys.

BOMBER MED BRANDFARLIG VÆSKE, med sprængladning: UN-numrene: 0399; 0400

Genstande, der udkastes fra fly. De består af en beholder, der indeholder en brandfarlig væske, samt en sprængladning.

BOMBER med sprængladning: UN-numrene: 0034; 0035

Eksplosive genstande, der udkastes fra fly. De er enten uden initieringsmiddel eller med initieringsmidler, der har mindst to effektive sikringsmekanismer.

BOMBER med sprængladning: UN-numrene: 0033; 0291

Eksplosive genstande, der udkastes fra luftfartøjer. De indeholder et tændmiddel, der har mindre end to effektive sikringsmekanismer.

BRANDRØR, ANTÆNDE: UN-numrene: 0316; 0317; 0368

Genstande med komponenter af primære eksplosivstoffer bestemt til at udløse en deflagration i ammunition. De indeholder mekaniske, elektriske, kemiske eller hydrostatiske komponenter til udløsning af deflagrationen. De er som regel forsynet med sikringsmekanismer.

BRANDRØR, DETONERENDE: UN-numrene: 0106; 0107; 0257; 0367

Genstande med eksplosive bestanddele, der er bestemt til at udløse en detonation i ammunition. De indeholder mekaniske, elektriske, kemiske eller hydrostatiske komponenter til udløsning af detonationen. De er som regel forsynet med sikringsmekanismer.

BRANDRØR, DETONERENDE, med sikringsmekanismer: UN-numrene: 0408; 0409; 0410

Genstande med eksplosive bestanddele, der er bestemt til at udløse en detonation i ammunition. De indeholder mekaniske, elektriske, kemiske eller hydrostatisk komponenter til udløsning af detonationen. De detonerende brandrør skal være forsynet med mindst to effektive sikringsmekanismer.

BRANDRØR, metalbeklædt: UN-nummer: 0103

Genstande bestående af et metalrør med en kerne af deflagrerende eksplosivstof.

BRONDBORINGSTORPEDOER, MED LADNING, til olieboringer, uden detonator: UN-numrene: 0124; 0494

Genstande bestående af et stålrør eller metalbånd, hvori der er indsat hulladninger. Hulladningerne er indbyrdes forbundet med sprængsnor. Genstandene indeholder intet initieringsmiddel.

DETONATORER TIL AMMUNITION: UN-numrene: 0073; 0364; 0365; 0366

Genstande bestående af et lille metal- eller plastrør med eksplosivstoffer, f.eks. blyazid, PETN eller kombinationer af eksplosivstoffer. Genstandene er bestemt til udløsning af en detonationskæde.

DETONATORER, ELEKTRISKE, til sprængningsformål: UN-numrene: 0030; 0255; 0456

Genstande, der er specielt konstrueret til initiering af sprængstoffer til industrielt brug. Sådanne detonatorer kan være konstrueret til at detonere omgående eller kan indeholde en forsinkelsesanordning. Elektriske detonatorer aktiveres med elektrisk strøm.

DETONATORER, IKKE-ELEKTRISKE, til sprængningsformål: UN-numrene: 0029; 0267; 0455

Genstande, der er specielt konstrueret til initiering af sprængstoffer til industrielt brug. Sådanne detonatorer kan være konstrueret til at detonere omgående eller kan indeholde en forsinkelsesanordning. Ikke-elektriske detonatorer aktiveres ved hjælp af slagrør, brandrør, sikkerhedslunte, andre tændanordninger eller bøjelig sprængsnor. Betegnelsen omfatter detonerende relæer uden sprængsnor.

DETONATORSAMLINGER, IKKE-ELEKTRISKE, til sprængningsformål: UN-numrene: 0360; 0361; 0500.

Ikke-elektriske detonatorer, som er forbundet med og aktiveres ved hjælp af midler som f.eks. sikkerhedslunte, slagrør, brandrør eller sprængsnor. De kan være konstrueret til at detonere omgående eller kan indeholde en forsinkelsesanordning. Betegnelsen omfatter detonerende relæer, hvori der indgår sprængsnor.

DRIVLADNINGER: UN-numrene: 0271; 0272; 0415; 0491

Genstande bestående af en drivladning i en hvilken som helst fysisk form med eller uden hylster. De anvendes som bestanddele til raketmotorer og til at mindske luftmodstandens indvirkning på projektiler.

DRIVLADNINGER TIL KANONER: UN-numrene: 0242; 0279; 0414

Drivladninger i en hvilken som helst fysisk form til separat ladning af ammunition til kanoner.

DRIVMIDDEL, FAST: UN-numrene: 0498; 0499; 0501

Stof, der består af deflagrerende, fast eksplosivstof og anvendes til fremdrift.

DRIVMIDDEL, FLYDENDE: UN-numrene: 0495; 0497

Stof, der består af deflagrerende, flydende eksplosivstof og anvendes til fremdrift.

DYBVANDSBOMBER: UN-nummer: 0056

Genstande bestående af en tromle eller et projektil, der indeholder en ladning af et detonerende eksplosivstof. De er enten uden initieringsmiddel eller med et initieringsmiddel, der har mindst to effektive sikringsmekanismer. Genstandene er beregnet til at detonere under vand.

DYBVANDSBOMBER, EKSPLOSIVE: UN-numrene: 0374; 0375

Genstande bestående af en ladning detonerende eksplosivstof. De er enten uden initieringsmiddel eller med initieringsmiddel, der har mindst to effektive sikringsmekanismer. Genstandene udkastes fra skibe og træder i funktion, når de når en forudbestemt dybde eller havbunden.

DYBVANDSBOMBER, EKSPLOSIVE: UN-numrene: 0204; 0296

Genstande bestående af en ladning detonerende eksplosivstof. De indeholder et initieringsmiddel, der ikke har mindst to effektive sikringsmekanismer. Genstandene udkastes fra skibe og træder i funktion, når de når en forudbestemt dybde eller havbunden.

EKSPLOSIVSTOF, PRØVE, andet end initierende eksplosivstof: UN-nummer: 0190

Nye eller eksisterende eksplosivstoffer eller genstande med eksplosivstof, der endnu ikke er henført til en officiel godsbetegnelse i tabel A i kapitel 3.2, og som i henhold til den kompetente myndigheds instrukser generelt transporteres i små mængder med henblik på afprøvning, klassificering, kvalitetskontrol i forbindelse med forskning og udvikling eller som vareprøve.

Anm.: Eksplosivstoffer og genstande med eksplosivstof, der allerede er henført til en anden officiel godsbetegnelse i tabel A i kapitel 3.2, falder ikke ind under denne betegnelse.

EKSPLOSIVSTOFFER, MEGET UFØLSOMME (EKSPLOSIVSTOFFER, EVI), N.O.S.: UN-nummer: 0482

Stoffer, der frembyder fare for masseeksplosion, men imidlertid er så ufølsomme, at sandsynligheden for initiering eller udvikling fra brand til eksplosion er meget lille under normale transportforhold. Disse stoffer skal have bestået prøveserie nr. 5 i "Manual of Tests and Criteria".

FOTOBOMBER: UN-nummer: 0038

Eksplosive genstande, der udkastes fra fly med det formål at give en kortvarig, intens oplysning af et område med henblik på fotografering. De indeholder en ladning af et detonerende eksplosivstof uden initieringsmiddel eller med et initieringsmiddel, der har mindst to effektive sikringsmekanismer.

FOTOBOMBER: UN-nummer: 0037

Eksplosive genstande, der udkastes fra fly med det formål at give en kortvarig, intens oplysning af et område med henblik på fotografering. De indeholder en ladning af et detonerende eksplosivstof med et initieringsmiddel, der ikke har mindst to effektive sikringsmekanismer.

FOTOBOMBER: UN-numrene: 0039; 0299

Eksplosive genstande, der udkastes fra fly med det formål at give en kortvarig, intens oplysning af et område med henblik på fotografering. De indeholder en bliztsats.

FYRVÆRKERI: UN-numrene: 0333; 0334; 0335; 0336; 0337

Pyrotekniske genstande beregnet til underholdning.

FÆNGHÆTTER: UN-numrene: 0044; 0377; 0378;

Genstande bestående af en metal- eller plasthætte, der indeholder en ringe mængde af en blanding af primære eksplosivstoffer, der let kan antændes ved stød. Genstandene tjener som fængmiddel-dele i patroner til håndskydevåben eller som perkussionstændmiddel til drivladninger.

FÆNGMIDLER: UN-numrene: 0121; 0314; 0315; 0325; 0454

Genstande indeholdende et eller flere eksplosivstoffer beregnet til at udløse en deflagration i en tændkæde. Genstandene kan udløses kemisk, elektrisk eller mekanisk.

Anm.: Følgende genstande falder ikke ind under denne betegnelse: BRANDRØR [UN 0103]; BRANDRØR, ANTÆNDENDE [UN-numrene 0316; 0317; 0368]; FÆNGHÆTTER [UN-numrene 0044; 0377; 0378]; LUNTETÆNDERE [UN 0131]; TÆNDPATRONER [UN-numrene 0319; 0320; 0376]; TÆNDSNOR [UN 0066]; TÆNDSNOR, IKKE-DETONERENDE [UN 0101]. De er optaget særskilt i ordlisten.

GENSTANDE, EKSPLOSIVE, EKSTREMT UFØLSOMME (GENSTANDE, EEI): UN-nummer: 0486

Genstande, der kun indeholder ekstremt ufølsomme detonerende stoffer (EIDS), som under normale transportbetingelser kun udviser en negligerbar sandsynlighed for en utilsigtet initiering eller udbredelse, og som har bestået prøveserie nr. 7 i "Manual of Tests and Criteria".

GENSTANDE, PYROFORE: UN-nummer: 0380

Genstande, der indeholder et pyrofort stof (selvantændeligt ved kontakt med luft) og et eksplosivstof eller en eksplosiv komponent. Betegnelsen omfatter ikke genstande, der indeholder hvidt fosfor.

GRANATER, hånd- eller gevær-, med sprængladning: UN-numrene: 0284; 0285

Genstande, der er beregnet til at blive kastet med hånden eller udskudt af et gevær. De indeholder ikke initieringsmidler, eller de indeholder initieringsmidler, der har mindst to effektive sikringsmekanismer.

GRANATER, hånd- eller gevær-, med sprængladning: UN-numrene: 0292; 0293

Genstande, der er beregnet til at blive kastet med hånden eller udskudt fra et gevær. De indeholder initieringsmidler, der ikke har mindst to effektive sikringsmekanismer.

GRANATER, ØVELSES-, hånd- eller gevær-: UN-numrene: 0110; 0318; 0372; 0452

Genstande uden hovedsprængladning. De er beregnet til at blive kastet med hånden eller udskudt fra et gevær. De indeholder en forladning og kan indeholde en markeringsladning.

HEXOLIT (HEXOTOL), tørt eller fugtet med mindre end 15 vægt-% vand: UN-nummer: 0118

Et stof, der består af en homogen blanding af cyclotrimethyltrinitramin (RDX) og trinitrotoluen (TNT). Betegnelsen omfatter "Composition B".

HEXOTONAL: UN-nummer: 0393

Et stof, der består af en homogen blanding af cyclotrimethyltrinitramin (RDX), trinitrotoluen (TNT) og aluminium

HULLADNINGER uden detonator: UN-numrene: 0059; 0439; 0440; 0441

Genstande, der består af et hylster med en ladning af et detonerende eksplosivstof uden initieringsmiddel. Ladningen har en hulning, der er indvendigt beklædt med et uelastisk materiale. Genstandene er beregnet til at frembringe en kraftig, gennembrydende strålevirkning.

HULLADNINGER, BØJELIGE, LINEÆRE: UN-numrene: 0237; 0288

Genstande, der består af en V-formet kerne af et detonerende eksplosivstof beklædt med en bøjelig kappe.

INITIALLADNINGER (BOOSTERLADNINGER) MED DETONATOR: UN-numrene: 0225; 0268

Genstande, der indeholder et detonerende eksplosivstof og et initieringsmiddel. De tjener til forstærkning af initieringsimpulsen fra detonatorer eller sprængsnor.

INITIALLADNINGER (BOOSTERLADNINGER) uden detonator: UN-numrene: 0042; 0283

Genstande, der indeholder et detonerende eksplosivstof uden initieringsmiddel. De tjener til forstærkning af initieringsimpulsen fra detonatorer eller sprængsnor.

KABELCUTTERE, EKSPLOSIVE: UN-nummer: 0070

Genstande, der består af en knivlignende indretning, som ved hjælp af en lille ladning deflagrerende eksplosivstof drives mod et modhold.

KNALDKAPSLER, JERNBANE-: UN-numrene: 0192; 0193; 0492; 0493

Genstande, der indeholder et pyroteknisk stof, der eksploderer med et højt knald, når genstandene knuses. Genstandene er bestemt til at blive anbragt på jernbaneskinner.

KRUDT, RØGSVAGT: UN-numrene: 0160; 0161, 0509

Stoffer, der er baseret på nitrocellulose, og som anvendes som drivmiddel. Betegnelsen omfatter drivmidler med et enkelt basisstof (nitrocellulose (NC) alene), to basisstoffer (som f.eks. NC med nitroglycerin (NG)) eller tre basisstoffer (som f.eks. NC/NG/nitroguanidin).

Anm.: Støbte eller pressede ladninger og ladninger i poser er optaget under DRIVLADNINGER [UN-numrene 0271; 0272; 0415; 0491] eller DRIVLADNINGER TIL KANONER [UN-numrene 0242; 0279; 0414].

KRUDTKAGE (KRUDTMASSE), FUGTET med mindst 17 vægt-% alkohol: UN-nummer: 0433 - og

KRUDTKAGE (KRUDTMASSE), FUGTET med mindst 25 vægt-% vand: UN-nummer: 0159

Et stof, der består af nitrocellulose imprægneret med højst 60 % nitroglycerin eller med andre flydende, organiske nitrater eller blandinger deraf.

LADNINGER TIL NEDBRYDNING SARBEJDER: UN-nummer: 0048

Genstande, der består af en ladning af et detonerende eksplosivstof i et hylster af pap, plast, metal eller andet materiale. De indeholder ingen initieringsmidler eller et initieringsmiddel med mindst to effektive sikringsmekanismer.

Anm.: Følgende genstande er ikke omfattet af denne betegnelse: BOMBER, MINER og PROJEKTILER. De er optaget særskilt i denne ordliste.

LADNINGER, EKSPLOSIVE, TIL INDUSTRIEL BRUG, uden detonator: UN-numrene: 0442; 0443; 0444; 0445

Genstande, der består af en ladning af et detonerende eksplosivstof uden initieringsmiddel. De anvendes til sprængsvejsning, sprængplattering, sprængformning eller andre metallurgiske processer.

LUNTETÆNDERE: UN-nummer: 0131

Genstande, der kan være konstrueret på forskellige måder, og som tjener til antænding af sikkerhedstændsnor (sikkerhedslunte). De udløses ved rivning eller perkussion (slag) eller elektrisk.

LYSBOMBER, LUFT: UN-numrene: 0093; 0403; 0404; 0420; 0421

Genstande, der indeholder pyrotekniske stoffer, og som er beregnet til at blive udkastet fra fly med det formål at skaffe belysning, at opklare, give signal eller advarsel.

LYSSPOR TIL AMMUNITION: UN-numrene: 0212; 0306

Lukkede genstande, der indeholder pyrotekniske stoffer, og som er beregnet til at gøre projektilers flyvebane synlig.

MINER med sprængladning: UN-numrene: 0137; 0138

Genstande, der sædvanligvis består af beholdere af metal eller kombinerede materialer. Beholderne indeholder et detonerende eksplosivstof uden initieringsmiddel eller med et initieringsmiddel, der har mindst to effektive sikringsmekanismer. Genstandene er bestemt til at udløses ved passage af skibe, køretøjer eller mennesker. Betegnelsen omfatter også "Bangalore-torpedoer".

MINER med sprængladning: UN-numrene: 0136; 0294

Genstande, der sædvanligvis består af beholdere af metal eller kombinerede materialer. Beholderne indeholder et detonerende eksplosivstof med initieringsmidler, der ikke har mindst to effektive sikringsmekanismer. Genstandene er bestemt til at udløses ved passage af skibe, køretøjer eller mennesker. Betegnelsen omfatter også "Bangalore-torpedoer".

NØDSIGNALER, skibe: UN-numrene: 0194; 0195; 0505; 0506

Genstande, der indeholder et pyroteknisk stof, og som er bestemt til at udsende signaler i form af lyd, flammer eller røg eller en kombination af disse.

OCTOLIT (OCTOL), tørt eller fugtet med mindre end 15 vægt-% vand: UN-nummer: 0266

Et stof, der består af en homogen blanding af cyclotetramethylentetranitramin (HMX) og trinitrotoluen (TNT).

OCTONAL: UN-nummer: 0496

Et stof, der består af en homogen blanding af cyclotetramethylentetranitramin (HMX), trinitrotoluen (TNT) og aluminium.

PATRONER TIL SKYDEVÅBEN med sprængladning: UN-numrene: 0006; 0321; 0412

Ammunition, der består af et projektil med sprængladning uden initieringsmiddel eller med et initieringsmiddel, der har mindst to effektive sikringsmekanismer. Desuden indgår en drivladning med eller uden fængmiddel. Betegnelsen omfatter samlet ammunition, delvist samlet ammunition og ammunition med separat ladning, såfremt de enkelte dele er sammenpakket.

PATRONER TIL SKYDEVÅBEN med sprængladning: UN-numrene: 0005; 0007; 0348

Ammunition, der består af et projektil med sprængladning med et initieringsmiddel, der ikke har mindst to effektive sikringsmekanismer. Desuden indgår en drivladning med eller uden fængmiddel. Betegnelsen omfatter samlet ammunition, delvist samlet ammunition og ammunition med separat ladning, såfremt de enkelte dele er sammenpakket.

PATRONER TIL SKYDEVÅBEN, LØSE: UN-numrene: 0014; 0326; 0327; 0338; 0413

Ammunition, der består af et lukket patronhylster med central- eller randtænding og en ladning af røgsvagt krudt eller sortkrudt. Patronhylstret indeholder ingen projektiler. Genstandene tjener til at frembringe et højt knald og anvendes til øvelsesformål, til salutskydning, som drivladning og til startpistoler osv. Betegnelsen omfatter løs ammunition.

PATRONER TIL HÅNSKYDEVÅBEN, LØSE: UN-numrene: 0014; 0327; 0338

Ammunition, der består af et lukket patronhylster med central- eller randtænding og en ladning af røgsvagt krudt eller sortkrudt. Patronhylstret indeholder ingen projektiler. Patronerne er beregnet til at blive affyret fra et våben med en største kaliber på 19,1 mm og tjener til at frembringe et højt knald og anvendes til øvelsesformål, til salutskydning, som drivladning og til startpistoler osv.

PATRONER TIL SKYDEVÅBEN, SKARPE: UN-numrene: 0012; 0328; 0339; 0417

Ammunition, der består af et projektil uden sprængladning og en drivladning med eller uden fængmiddel. Ammunitionen kan indeholde et lysspormiddel, dog under forudsætning af, at hovedfaren stammer fra drivladningen.

PATRONER TIL HÅNSKYDEVÅBEN: UN-numrene: 0012; 0339; 0417

Ammunition, der består af et patronhylster med central- eller randtænding og indeholder såvel en drivladning som et projektil. Patronerne er bestemt til at blive udskudt fra våben med en kaliber på højst 19,1 mm. Patroner til haglgevær er uanset kaliber omfattet af denne betegnelse.

Anm.: Betegnelsen omfatter ikke PATRONER TIL SKYDEVÅBEN, LØSE [UN-numrene 0014; 0326; 0327; 0338; 0413], idet disse er opført separat. Visse patroner til militære håndvåben er heller ikke omfattet af denne betegnelse, de falder ind under betegnelsen PATRONER TIL SKYDEVÅBEN, SKARPE [UN-numrene 0012; 0328; 0339; 0417].

PATRONER, DRIV-, til tekniske formål: UN-numrene: 0275; 0276; 0323; 0381

Genstande, der er beregnet til at udføre et mekanisk arbejde. De består af et hylster med en ladning af et deflagrerende eksplosivstof og et antændelsesmiddel. De gasformige forbrændingsprodukter fører til en oppustning, en lineær eller roterende bevægelse, til aktivering af kontakter, membraner eller ventiler, eller de udstøder fastgørelsesindretninger eller slukningsmidler.

PATRONER, LYS-: UN-numrene: 0049; 0050

Genstande, der består af et hylster, et fængmiddel og blitzlyssats. Alle bestanddele er samlet til én genstand, der er klar til affyring.

PATRONER, OLIEBORINGS-: UN-numrene: 0277; 0278

Genstande, der består af et hylster af tyndt pap, metal eller andet materiale og som udelukkende indeholder en drivladning, der udkaster et hærdet projektil for derved at perforere rørvæggene i oliebrønde.

Anm.: HULLADNINGER [UN-numrene 0059; 0439; 0440; 0441] er ikke omfattet af denne betegnelse. De er optaget særskilt i denne ordliste.

PATRONER, SIGNAL-: UN-numrene: 0054; 0312; 0405

Genstande, der er beregnet til at udsende farvede signalblus eller andre signaler. De affyres fra signal pistoler o.lign.

PATRONHYLSTRE, BRÆNDBARE, TOMME, UDEN TÆNDLADNING: UN-numrene: 0446; 0447

Genstande, der består af et patronhylster, der helt eller delvist er fremstillet af nitrocellulose.

PATRONHYLSTRE, TOMME, MED TÆNDLADNING: UN-numrene: 0055; 0379

Genstande, der består af et patronhylster af metal, plast eller et andet, ikke brændbart materiale. Genstandenes eneste eksplosive bestanddel er tændladningen.

PENTOLIT, tørt eller fugtet med mindre end 15 vægt-% vand: UN-nummer: 0151

Et stof, der består af en homogen blanding af pentaerythrittetranitrat (pentaerythritoltetranitrat, PETN) og trinitrotoluen (TNT).

PERFORERINGSGLADNINGER, EKSPLOSIVE uden detonator, til olieboringer: UN-nummer: 0099

Genstande, der består af et hylster med et detonerende eksplosivstof uden initieringsmiddel. Genstandene bliver brugt til at sprænge klippemateriale omkring et borehul for derved at gøre det lettere for råolien at trænge ud af klippegrunden.

PROJEKTILER med sprængladning: UN-numrene: 0168; 0169; 0344

Genstande, såsom granater eller kugler, der udskydes fra kanoner eller andre artillerivåben. Genstandene indeholder ikke nogen initieringsmidler, eller de indeholder initieringsmidler, der har mindst to effektive sikringsmekanismer.

PROJEKTILER med sprængladning: UN-numrene: 0167; 0324

Genstande, såsom granater eller kugler, der udskydes fra kanoner eller andre artillerivåben. Genstandene indeholder initieringsmidler, der ikke har mindst to effektive sikringsmekanismer.

PROJEKTILER, med sprængladning eller udkasterladning: UN-numrene: 0346; 0347

Genstande, såsom granater eller kugler, der udskydes fra kanoner eller andre artillerivåben. De indeholder ingen initieringsmidler, eller de indeholder initieringsmidler, der har mindst to effektive sikringsmekanismer. Genstandene anvendes til spredning af farvemarkeringer eller andre inerte materialer.

PROJEKTILER med sprængladning eller udkasterladning: UN-numrene: 0426; 0427

Genstande, såsom granater eller kugler, der udskydes fra kanoner eller andre artillerivåben. De indeholder initieringsmidler, der ikke har mindst to effektive sikringsmekanismer. Genstandene anvendes til spredning af farvemarkeringer eller andre inerte materialer.

PROJEKTILER med sprængladning eller udkasterladning: UN-numrene: 0434; 0435

Genstande, såsom granater eller kugler, der udskydes fra kanoner eller andre artillerivåben eller fra geværer eller andre håndvåben. Genstandene anvendes til spredning af farvemarkeringer eller andre inerte materialer.

PROJEKTILER, inerte med lysspor: UN-numrene: 0345; 0424; 0425

Genstande, såsom granater eller kugler, der udskydes fra kanoner eller andre artillerivåben eller fra geværer eller andre håndvåben.

PYROTEKNISKE GENSTANDE til tekniske formål: UN-numrene: 0428; 0429; 0430; 0431; 0432

Genstande, der indeholder pyrotekniske stoffer og som anvendes til tekniske formål, som f.eks. frembringelse af varme eller gasser, teatereffekter osv.

Anm.: Følgende genstande er ikke omfattet af denne betegnelse: alle former for ammunition; FYRVÆRKER [UN-numrene 0333; 0334; 0335; 0336; 0337]; KABELCUTTERE, EKSPLOSIVE [UN 0070]; KNALDKAPSLER, JERNBANE- [UN-numrene 0192; 0193; 0492; 0493]; LYSBOMBER, LUFT [UN-numrene 0093; 0403; 0404; 0420; 0421]; NØDSIGNALER [UN-numrene 0194; 0195; 0505; 0506];

PATRONER, SIGNAL- [UN-numrene 0054; 0312; 0405]; RØGSIGNALER [UN-numrene 0196; 0197; 0313; 0487; 0507]; SIGNALBLUS, HÅND- [UN-numrene 0191; 0373]; SIGNALBLUS, JORD [UN-numrene 0092; 0418; 0419]; SPRÆNGNITTER [UN 0174]; UDLØSERANORDNINGER, EKSPLOSIVE [UN 0173]. De er optaget særskilt i denne ordliste.

RAKETHOVEDER med sprængladning: UN-numrene: 0286; 0287

Genstande, der indeholder et detonerende eksplosivstof. De indeholder ingen initieringsmidler, eller de indeholder initieringsmidler, der har mindst to effektive sikringsmekanismer. Genstandene er beregnet til at blive fastgjort til en raket. Betegnelsen omfatter også rakethoveder til fjernstyrede missiler.

RAKETHOVEDER med sprængladning: UN-nummer: 0369

Genstande, der indeholder et detonerende eksplosivstof. De indeholder initieringsmidler, der har mindre end to effektive sikringsmekanismer. Genstandene er beregnet til at blive forbundet med en raket. Under begrebet falder også rakethoveder til styrede missiler.

RAKETHOVEDER med sprængladning eller udkasterladning: UN-nummer: 0370

Genstande, der indeholder en inert nyttelast og en lille ladning af et detonerende eller deflagrerende eksplosivstof. De indeholder ingen initieringsmidler, eller de indeholder initieringsmidler, der har mindst to effektive sikringsmekanismer. Genstandene er beregnet til at blive forbundet med en raket med det formål at sprede det inerte materiale. Betegnelsen omfatter også rakethoveder til fjernstyrede missiler.

RAKETHOVEDER med sprængladning eller udkasterladning: UN-nummer: 0371

Genstande, der indeholder en inert nyttelast og en lille ladning af et detonerende eller deflagrerende eksplosivstof. De indeholder initieringsmidler, der ikke har mindst to effektive sikringsmekanismer. Genstandene er beregnet til at blive forbundet med en raket med det formål at sprede det inerte materiale. Betegnelsen omfatter også rakethoveder til fjernstyrede missiler.

RAKETMOTORER: UN-numrene: 0186; 0280; 0281

Genstande, der indeholder en ladning af et eksplosivstof (sædvanligvis et fast drivmiddel), der er indeholdt i en cylinder med en eller flere dyser. Genstandene er beregnet til fremdrift af en raket eller et fjernstyret missil.

RAKETMOTORER MED FLYDENDE BRÆNDSTOF: UN-numrene: 0395; 0396

Genstande, der består af en cylinder med en eller flere dyser, der indeholder et flydende brændstof. Genstandene er bestemt til fremdrift af en raket eller et fjernstyret missil.

RAKETMOTORER MED HYPERGOLSKE VÆSKER, med eller uden udkasterladning: UN-numrene: 0250; 0322

Genstande, der består af en cylinder med en eller flere dyser, der indeholder et hypergolsk drivmiddel. Genstandene er beregnet til fremdrift af en raket eller et fjernstyret missil.

RAKETTER MED FLYDENDE BRÆNDSTOF, med sprængladning: UN-numrene: 0397; 0398

Genstande, der består af en cylinder, der er fyldt med flydende brændstof, og som er forsynet med en eller flere dyser og et sprænghoved. Betegnelse omfatter også fjernstyrede missiler.

RAKETTER med inert sprænghoved: UN-numrene: 0183; 0502

Genstande, der består af en raketmotor og et inert rakethoved. Betegnelsen omfatter også fjernstyrede missiler.

RAKETTER med sprængladning: UN-numrene: 0181; 0182

Genstande, der består af en raketmotor og et sprænghoved uden initieringsmidler, eller med et initieringsmiddel, der har mindst to effektive sikringsmekanismer. Betegnelse omfatter også fjernstyrede missiler.

RAKETTER med sprængladning: UN-numrene: 0180; 0295

Genstande, der består af en raketmotor og et sprænghoved med et initieringsmiddel, der ikke har mindst to effektive sikringsmekanismer. Betegnelse omfatter også fjernstyrede missiler.

RAKETTER med udkasterladning: UN-numrene: 0436; 0437; 0438

Genstande, der består af en raketmotor og en udkasterladning til udkastning af nyttelasten i raket-hovedet. Betegnelsen omfatter også fjernstyrede missiler.

RAKETTER, LINEBÆRENDE: UN-numrene: 0238; 0240; 0453

Genstande, der består af en raketmotor og som er beregnet til fremføring af en line.

RØGSIGNALER: UN-numrene: 0196; 0197; 0313; 0487; 0507

Genstande, der indeholder pyrotekniske stoffer, der udsender røg. De kan desuden indeholde indretninger til udsendelse af hørbare signaler.

SIGNALBLUS, HÅND-: UN-numrene: 0191; 0373

Bærbare genstande, der indeholder pyrotekniske stoffer, der frembringer visuelle signaler eller advarselstegn. Betegnelsen omfatter også små signalblus til opstilling på jorden, f.eks. vejfakler, jernbanefakler, og små nødblus.

SIGNALBLUS, JORD: UN-numrene: 0092; 0418; 0419

Genstande, der indeholder pyrotekniske stoffer og som er beregnet til anvendelse på jorden med henblik på oplysning, identifikation, signalering eller advarsel.

SORTKRUDT granulat eller i pulverform: UN-nummer: 0027

Et stof, der består af en ensartet blanding af trækul eller anden form for kulstof og enten kaliumnitrat eller natriumnitrat med eller uden svovl.

SORTKRUDT, PRESSET eller **SORTKRUDT, I PILLEFORM:** UN-nummer: 0028

Et stof, der består af formet sortkrudt.

SPRÆNGHOVEDER, TORPEDO med sprængladning: UN-nummer: 0221

Genstande, der indeholder et detonerende eksplosivstof uden initieringsmidler, eller med initieringsmidler, der har mindst to effektive sikringsmekanismer. Genstandene er beregnet til at blive forbundet med en torpedo.

SPRÆENGLADNINGER, eksplosive: UN-nummer: 0043

Genstande, der indeholder en lille ladning af et eksplosivstof, der anvendes til at åbne projektiler eller anden ammunition med det formål at sprede disses indhold.

SPRÆENGLADNINGER, PLASTBUNDNE: UN-numrene: 0457; 0458; 0459; 0460

Genstande, der indeholder en ladning af et detonerende eksplosivstof i et plastbindemiddel. De er fremstillet i en særlig form uden hylster og indeholder ikke nogen initieringsmidler. De anvendes som komponenter i ammunition såsom sprænghoveder.

SPRÆENGNITTER: UN-nummer: 0174

Genstande, der består af en lille ladning af et eksplosivstof indeni en metalnitte.

SPRÆENGSNOR, bøjelig: UN-numrene: 0065; 0289

Genstande, der består af en kerne af et detonerende eksplosivstof, omgivet af spundet tekstil og med eller uden et overtræk af plast. Hvis det spundne tekstil er støvtæt, er plastovertrækket ikke nødvendigt.

SPRÆENGSNOR, metalbeklædt: UN-numrene: 0102; 0290

Genstande, der består af en kerne af et detonerende eksplosivstof i et rør af blødt metal med eller uden beskyttelseslag.

SPRÆENGSNOR, MODERAT VIRKENDE, metalbeklædt: UN-nummer: 0104

Genstande, der består af en kerne af et detonerende eksplosivstof i et rør af blødt metal med eller uden beskyttelseslag. Mængden af eksplosivstof er så lille, at der udadtil kun forekommer en moderat virkning.

SPRÆNGSTOF, TYPE A: UN-nummer: 0081

Stoffer, der består af flydende, organiske nitrater som nitroglycerin eller en blanding af sådanne stoffer. De indeholder desuden en eller flere af følgende bestanddele: nitrocellulose, ammoniumnitrat eller andre uorganiske nitrater, aromatiske nitroforbindelser eller brændbare stoffer som træmel eller aluminiumpulver. Stofferne kan desuden indeholde inerte bestanddele såsom kiselgur eller tilsætningsstoffer såsom farvestoffer og stabilisatorer. Sprængstofferne har en pulverformet, gelatinøs eller elastisk konsistens. Betegnelsen omfatter også dynamit, sprænggelatine og gelatinedynamitter.

SPRÆNGSTOF, TYPE B: UN-numrene: 0082; 0331

Stoffer, der består af

- a) en blanding af ammoniumnitrat eller andre uorganiske nitrater med et eksplosivstof, som f.eks. trinitrotoluen (TNT), der også kan indeholde andre stoffer såsom træmel og aluminiumpulver; eller
- b) en blanding af ammoniumnitrat eller andre uorganiske nitrater med andre brændbare, ikke-eksplosive stoffer.

I begge tilfælde kan sprængstofferne indeholde inerte bestanddele såsom kiselgur og tilsætningsstoffer såsom farvestoffer og stabilisatorer. Disse sprængstoffer må ikke indeholde nitroglycerin eller lignende flydende organiske nitrater eller chlorater.

SPRÆNGSTOF, TYPE C: UN-nummer: 0083

Stof, der består af en blanding af enten kalium- eller natriumchlorat eller kalium-, natrium- eller ammoniumperchlorat og organiske nitroforbindelser eller brændbare stoffer som træmel, aluminiumpulver eller carbonhydrid (kulbrinter). Stofferne kan også indeholde inerte bestanddele såsom kiselgur og tilsætningsstoffer såsom farvestoffer og stabilisatorer. Disse sprængstoffer må ikke indeholde nitroglycerin eller lignende flydende, organiske nitrater.

SPRÆNGSTOF, TYPE D: UN-nummer: 0084

Stof, der består af en blanding af organiske, nitrerede forbindelser og brændbare stoffer såsom carbonhydrider (kulbrinter) og aluminiumpulver. Stofferne kan indeholde inerte bestanddele såsom kiselgur og tilsætningsstoffer såsom farvestoffer og stabilisatorer. Disse sprængstoffer må ikke indeholde nitroglycerin eller lignende, flydende, organiske nitrater, chlorater eller ammoniumnitrat. Betegnelsen omfatter i almindelighed plastiske sprængstoffer.

SPRÆNGSTOF, TYPE E: UN-numrene: 0241; 0332

Stof, der består af vand som en væsentlig bestanddel og en høj andel af ammoniumnitrat eller andre oxiderende stoffer, hvoraf nogle eller alle kan befinde sig i opløsning. De øvrige bestanddele kan omfatte nitroforbindelser såsom trinitrotoluen, carbonhydrider (kulbrinter) eller aluminiumpulver. Stofferne kan indeholde inerte bestanddele såsom kiselgur og tilsætningsstoffer såsom farvestoffer og stabilisatorer. Betegnelsen omfatter også emulsionssprængstoffer, opslæmmede sprængstoffer og sprængstoffer i vandgele.

SUPPLERINGSGLADNINGER, EKSPLOSIVE: UN-nummer: 0060

Genstande, der består af en lille, udtagelig forstærkningsladning, der er anbragt i projektiler i hulrummet mellem brandrøret og sprængladningen.

TORPEDOER MED FLYDENDE BRÆNDSTOF, med eller uden sprængladning: UN-nummer: 0449

Genstande, der består enten af et drivsystem med flydende eksplosivt brændstof, der får torpedoen til at bevæge sig gennem vandet, med eller uden sprænghoved, eller af et drivsystem med flydende ikke-eksplosivt brændstof, der får torpedoen til at bevæge sig gennem vandet, med et sprænghoved.

TORPEDOER MED FLYDENDE BRÆNDSTOF, med inert sprænghoved: UN-nummer: 0450

Genstande, der består af et drivsystem med flydende eksplosivt brændstof, der får torpedoen til at bevæge sig gennem vandet, og et inert hoved.

TORPEDOER med sprængladning: UN-nummer: 0451

Genstande, der består af et ikke-eksplosivt drivsystem, der får torpedoen til at bevæge sig gennem vandet, samt et sprænghoved uden initieringsmiddel eller med et initieringsmiddel, der har mindst to effektive sikringsmekanismer.

TORPEDOER med sprængladning: UN-nummer: 0329

Genstande, der består af et eksplosivt drivsystem, der får torpedoen til at bevæge sig gennem vandet, samt et sprænghoved uden initieringsmiddel eller med et initieringsmiddel, der har mindst to effektive sikringsmekanismer.

TORPEDOER med sprængladning: UN-nummer: 0330

Genstande, der består af et eksplosivt eller et ikke-eksplosivt drivsystem, der får torpedoen til at bevæge sig gennem vandet, samt et sprænghoved med et initieringsmiddel, der ikke har mindst to effektive sikringsmekanismer.

TRITONAL: UN-nummer: 0390

Et stof, der består af trinitrotoluen (TNT) blandet med aluminium.

TÆNDPATRONER: UN-numrene: 0319; 0320; 0376

Genstande, der består af et fængmiddel til tænding og en hjælpeladning af et deflagrerende eksplosivstof såsom sortkrudt. De anvendes som fængmiddel til drivladningen i hylstre til kanoner osv.

TÆNDSNOR: UN-nummer: 0066

Genstande, der består enten af tekstilgarn, der er belagt med sortkrudt eller med en anden hurtigtbrændende pyroteknisk blanding, og som endvidere er forsynet med en bøjelig beskyttelsesbeklædning, eller af en kerne af sortkrudt omgivet af et bøjeligt, vævet stof. Genstandene brænder i længderetningen med en åben flamme og anvendes til at overføre tænding fra en anordning til en ladning eller et fængmiddel.

TÆNDSNOR, IKKE-DETONERENDE: UN-nummer: 0101

Genstande, der består af bomuldsgarn, der er imprægneret med finkornet sortkrudt (quickmatch). De brænder med åben flamme og anvendes i tændkæder til fyrværkeri osv.

TÆNDSNOR, SIKKERHEDS- (SIKKERHEDSLUNTE): UN-nummer: 0105

Genstande, der består af en kerne af finkornet sortkrudt omgivet af et bøjeligt vævet stof med en eller flere ydre beskyttelsesbeklædninger. Ved antændelse brænder genstandene med en forudbestemt hastighed uden nogen form for eksplosiv virkning.

UDLØSERANORDNINGER, EKSPLOSIVE: UN-nummer: 0173

Genstande, der består af en lille ladning af et eksplosivstof med et initieringsmiddel samt en stang eller andet forbindelsesstykke. De anvendes til hurtig udløsning af indretninger ved, at de overskærer stangen eller forbindelsesstykket.

2.2.1.2 Stoffer og genstande, som det ikke er tilladt at transportere

2.2.1.2.1 Det er ikke tilladt at transportere eksplosive stoffer, som ifølge kriterierne i "Manual of Tests and Criteria" del I udviser en ikke tilladt høj følsomhed eller hos hvilke, der kan indtræde en spontan reaktion, samt eksplosive stoffer og genstande med eksplosivstof, som ikke kan henføres til en officiel godsbetegnelse (herunder en n.o.s.-betegnelse) i overensstemmelse med tabel A i kapitel 3.2.

2.2.1.2.2 [Stoffer hørende til forenelighedsgruppe A \(1.1A UN-numrene 0074, 0113, 0114, 0129, 0130, 0135, 0224 og 0473\)](#) er det ikke tilladt at transportere [med jernbane](#) ^{**} (hvorimod vejtransport er tilladt).

Genstande hørende til forenelighedsgruppe K (UN 0020 i forenelighedsgruppe 1.2K og UN 0021 i forenelighedsgruppe 1.3K) er det ikke tilladt at transportere.

* (DK-red.): Se nærmere vedrørende håndbogen i afsnit 1.2.1.

** (DK-red.): Forbudet gælder også jernbanetransport af disse stoffer i Huckepacktrafik. [Se afsnit 1.1.4.4.](#)

2.2.1.3 Fortegnelse over klassens samlebetegnelser

Klassifikationskode (se punkt 2.2.1.1.4)	UN-nr.	Officiel godsbetegnelse for stoffet eller genstanden
1.1A	0473	EKSPLOSIVSTOFFER, N.O.S. (Jernbane-transport ikke tilladt, jf. pkt. 2.2.1.2.2)
1.1B	0461	BESTANDDELE, TÆNDKÆDE, N.O.S.
1.1C	0462	GENSTANDE, EKSPLOSIVE, N.O.S.
	0474	EKSPLOSIVSTOFFER, N.O.S.
	0497	DRIVMIDDEL, FLYDENDE
1.1D	0498	DRIVMIDDEL, FAST
	0463	GENSTANDE, EKSPLOSIVE, N.O.S.
1.1E	0475	EKSPLOSIVSTOFFER, N.O.S.
1.1F	0464	GENSTANDE, EKSPLOSIVE, N.O.S.
1.1G	0465	GENSTANDE, EKSPLOSIVE, N.O.S.
1.1H	0476	EKSPLOSIVSTOFFER, N.O.S.
1.1L	0354	GENSTANDE, EKSPLOSIVE, N.O.S.
	0357	EKSPLOSIVSTOFFER, N.O.S.
1.2B	0382	BESTANDDELE, TÆNDKÆDE, N.O.S.
1.2C	0466	GENSTANDE, EKSPLOSIVE, N.O.S.
1.2D	0467	GENSTANDE, EKSPLOSIVE, N.O.S.
1.2E	0468	GENSTANDE, EKSPLOSIVE, N.O.S.
1.2F	0469	GENSTANDE, EKSPLOSIVE, N.O.S.
1.2L	0248	ANORDNINGER, DER AKTIVERES AF VAND, med sprængladning, udkasterladning eller drivladning
	0355	GENSTANDE, EKSPLOSIVE, N.O.S.
	0358	EKSPLOSIVSTOFFER, N.O.S.
1.3C	0132	DEFLAGRERENDE METALSALTE AF AROMATISKE NITROFORBINDELSER, N.O.S.
	0470	GENSTANDE, EKSPLOSIVE, N.O.S.
	0477	EKSPLOSIVSTOFFER, N.O.S.
	0495	DRIVMIDDEL, FLYDENDE
	0499	DRIVMIDDEL, FAST
1.3G	0478	EKSPLOSIVSTOFFER, N.O.S.
1.3L	0249	ANORDNINGER, DER AKTIVERES AF VAND, med spræng-, udkaster- eller drivladning
	0356	GENSTANDE, EKSPLOSIVE, N.O.S.
	0359	EKSPLOSIVSTOFFER, N.O.S.
1.4B	0350	GENSTANDE, EKSPLOSIVE, N.O.S.
	0383	BESTANDDELE, TÆNDKÆDE, N.O.S.
1.4C	0351	GENSTANDE, EKSPLOSIVE, N.O.S.
	0479	EKSPLOSIVSTOFFER, N.O.S.
	0501	DRIVMIDDEL, FAST
1.4D	0352	GENSTANDE, EKSPLOSIVE, N.O.S.
	0480	EKSPLOSIVSTOFFER, N.O.S.
1.4E	0471	GENSTANDE, EKSPLOSIVE, N.O.S.
1.4F	0472	GENSTANDE, EKSPLOSIVE, N.O.S.
1.4G	0353	GENSTANDE, EKSPLOSIVE, N.O.S.
	0485	EKSPLOSIVSTOFFER, N.O.S.
1.4S	0349	GENSTANDE, EKSPLOSIVE, N.O.S.
	0384	BESTANDDELE, TÆNDKÆDE, N.O.S.
	0481	EKSPLOSIVSTOFFER, N.O.S.
1.5D	0482	EKSPLOSIVSTOFFER, MEGET UFØLSOMME (EKSPLOSIVSTOFFER, EVI), N.O.S. *

* (DK-red): EVI = forkortelsen af det engelske "explosive, very insensitive".

1.6N	0486 GENSTANDE, EKSPLOSIVE, EKSTREMT UFØLSOMME (GENSTANDE, EEI) [*] .
	0190 EKSPLOSIVSTOF, PRØVE, andet end initierende eksplosivstof Anm.: Underklassen og forenelighedsgruppen bestemmes i samråd med den kompetente myndighed og i overensstemmelse med principperne i punkt 2.2.1.1.4.

^{*} (DK-red): EEI = forkortelsen af det engelske "explosive, extremely insensitive".

2.2.2 Klasse 2 Gasser

2.2.2.1 Kriterier

2.2.2.1.1 Klasse 2 omfatter rene gasser, blandinger af gasser, blandinger af en eller flere gasser med et eller flere andre stoffer samt genstande, der indeholder sådanne stoffer.

Gasser er stoffer, som

- ved 50 °C har et damptryk på mere end 300 kPa (3 bar) eller
- er fuldstændigt gasformige ved 20 °C og standardtrykket på 101,3 kPa.

Anm.: 1. UN 1052 hydrogenfluorid hører til klasse 8.

2. En ren gas kan indeholde andre bestanddele, der stammer fra produktionsprocessen, eller som tilsættes for at opretholde produktets stabilitet, forudsat, at koncentrationen af disse bestanddele ikke bevirker en ændring i klassificering eller i de anvendte transportbestemmelser, f.eks. med hensyn til fyldningsgrad, fyldningstryk eller prøvningstryk.

3. N.O.S.-betegnelserne i underafsnit 2.2.2.3 inkluderer både rene gasser og blandinger.

2.2.2.1.2 Stoffer og genstande, hørende til klasse 2, inddeles på følgende måde:

1. *Komprimerede gasser:* Gasser, som ved emballering under tryk til transport er fuldstændigt gasformige ved -50 °C. Denne kategori omfatter alle gasser, hvis kritiske temperatur er lavere end eller lig med -50 °C.

2. *Fordråbede gasser:* Gasser, som ved emballering under tryk til transport er delvist væskeformige ved temperaturer over -50°C. Der skelnes mellem:

Fordråbede gasser under højt tryk: Gasser, hvis kritiske temperatur er højere end -50 °C og lavere end eller lig med +65 °C.

Fordråbede gasser under lavt tryk: Gasser, hvis kritiske temperatur er højere end +65 °C.

3. *Kølede, fordråbede gasser:* Gasser, som ved emballering under tryk til transport gøres delvist væskeformige på grund af deres lave temperatur.

4. *Opløste gasser:* Gasser, som ved emballering under tryk til transport er opløst i et væskefaseopløsningsmiddel.

5. Aerosolbeholdere og beholdere, små, der indeholder gas (gaspatroner)

6. Andre genstande, som indeholder gasser under tryk

7. Gasser, der ikke er under tryk, og er undergivet specielle forskrifter (gasprøver)

2.2.2.1.3 Stoffer og genstande (undtagen aerosoler) henføres på grundlag af deres farlige egenskaber til én af følgende grupper:

- | | |
|-----|--------------------------------|
| A | Kvælende |
| O | Oxiderende |
| F | Brandfarlige |
| T | Giftige |
| TF | Giftige, brandfarlige |
| TC | Giftige, ætsende |
| TO | Giftige, oxiderende |
| TFC | Giftige, brandfarlige, ætsende |
| TOC | Giftige, oxiderende, ætsende |

Hvis gasser eller blandinger af gasser har farlige egenskaber, der kan henføres til mere end én gruppe, har de grupper, der er betegnet med bogstavet T, forrang frem for alle andre grupper. De grupper, der er betegnet med bogstavet F har forrang frem for de grupper, der er betegnet med bogstaverne A eller O.

Anm.: 1. I UN Model Regulations, i IMDG-koden og i ICAO Technical Instructions, klassificeres gasser i en af følgende tre underklasser på grundlag af deres hovedfare:

Underklasse 2.1: brandfarlige gasser (svarer til de grupper, der er betegnet med bogstav F)

Underklasse 2.2: ikke brandfarlige, ikke giftige gasser (svarer til de grupper, der er betegnet med bogstaverne A eller O)

Underklasse 2.3: giftige gasser (svarer til de grupper, der er betegnet med bogstaverne T dvs. T, TF, TC, TO, TFC og TOC).

2. Beholdere, små, indeholdende gas (UN 2037) henføres til grupperne A til TOC, svarende til den fare, indholdet frembyder. Vedrørende aerosoler (UN 1950), se punkt 2.2.2.1.6.

3. Ætsende gasser betragtes som giftige og henføres derfor til gruppe TC, TFC eller TOC.

2.2.2.1.4 Hvis en blanding, hørende til klasse 2 og angivet med navn i tabel A i kapitel 3.2, svarer til andre kriterier end de som er nævnt i punkt 2.2.2.1.2 og 2.2.2.1.5, skal den pågældende blanding klassificeres i henhold til kriterierne og henføres til en egnet n.o.s.-betegnelse.

2.2.2.1.5 Stoffer og genstande (undtagen aerosoler), der ikke er angivet ved navn i tabel A i kapitel 3.2, klassificeres i henhold til de i punkt 2.2.2.1.2 og 2.2.2.1.3 angivne kriterier og henføres til en af de i underafsnit 2.2.2.3 angivne n.o.s.-betegnelser.

Til inddeling efter farlige egenskaber anvendes følgende kriterier:

Kvælende gasser

Ikke brandfarlige, ikke oxiderende og ikke giftige gasser, der fortynder eller fortrænger det oxygen, der normalt findes i atmosfæren.

Brandfarlige gasser

Gasser, som ved 20 °C og standardtrykket 101,3 kPa

a) er antændelige i en blanding af højst 13 volumen-% gas med luft eller

b) har et eksplosionsområde i luft på mindst 12 procentpoint uanset den nedre eksplosionsgrænse.

Antændeligheden skal fastslås gennem forsøg eller ved beregninger i overensstemmelse med de af ISO godkendte metoder (se standarden ISO 10156:1996).

Såfremt der ikke står tilstrækkelige data til rådighed til at anvende disse metoder, kan der anvendes prøvninger efter sammenlignelige metoder, der er anerkendt af den kompetente myndighed i oprindelseslandet.

Er oprindelseslandet ikke en [RID-kontraherende stat](#), skal metoderne godkendes af den kompetente myndighed i den første [RID-kontraherende stat](#), der berøres af forsendelsen.

Oxiderende gasser

Gasser, som, ved afgivelse af oxygen i almindelighed, vil kunne forårsage eller begunstige forbrænding af andre stoffer i højere grad end luft kan. Der er tale om rene gasser eller gasblandinger med en oxidationsevne på mere end 23,5 % som fastslået ved en metode angivet i ISO 10156:1996 eller ISO 10156-2:2005).

Giftige gasser

Anm.: Gasser, der på grund af deres ætsende virkning helt eller delvis opfylder kriterierne for giftighed, skal klassificeres som giftige. Vedrørende eventuel tillægsfare i form af ætsende virkning, se også kriterierne under overskriften "Ætsende gasser".

Gasser,

- der er kendt for at virke så giftigt eller ætsende på mennesker, at de udgør en sundhedsfare, eller
- om hvilke det formodes, at de virker giftigt eller ætsende på mennesker, fordi de ved prøvning i henhold til underafsnit 2.2.61.1 har en LC₅₀-værdi for akut giftighed på højst 5000 ml/m³ (ppm).

Til klassificering af blandinger af gasser (inklusive dampe af stoffer, der hører til andre klasser) kan følgende formel anvendes:

$$LC_{50} \text{ giftig(blanding)} = \frac{1}{\sum_{i=1}^n \frac{f_i}{T_i}}$$

hvor

f_i = molbrøk for den i'te bestanddel af blandingen

T_i = giftighedsindeks for den i'te bestanddel af blandingen.

T_i-værdien svarer til LC₅₀-værdien efter emballeringsforskrift P200 i underafsnit 4.1.4.1. Er LC₅₀-værdien ikke opført i emballeringsforskrift P200 i underafsnit 4.1.4.1, anvendes den LC₅₀-værdi, der angives i den videnskabelige litteratur. Hvis LC₅₀-værdien ikke kendes, bestemmes giftighedsindekset ved hjælp af den laveste LC₅₀-værdi for stoffer med lignende fysiologiske og kemiske virkninger, eller den bestemmes ved forsøg, hvis dette er den eneste praktiske mulighed.

Ætsende gasser

Gasser eller blandinger af gasser, der på grund af deres ætsende virkning fuldt ud opfylder kriterierne for giftighed, skal klassificeres som giftige med tillægsgaren ætsende.

En blanding af gasser, som betragtes som giftig på grund af kombinationen ætsende virkning og giftighed, har tillægsgaren ætsende virkning, hvis det på grund af erfaringsværdier for mennesker vides, at blandingen er skadelig for hud, øjne eller slimhinder, eller hvis LC₅₀-værdien for de ætsende bestanddele af blandingen ved beregning efter følgende formel højst udgør 5000 ml/m³ (ppm):

$$LC_{50} \text{ ætsende(blanding)} = \frac{1}{\sum_{i=1}^n \frac{f_i}{T_{c_i}}}$$

hvor

f_{c_i} = molbrøk for den i'te ætsende bestanddel af blandingen

T_{c_i} = giftighedsindeks for den i'te ætsende bestanddel af blandingen.

T_{c_i}-værdien svarer til LC₅₀-værdien efter emballeringsforskrift P200 i underafsnit 4.1.4.1. Er LC₅₀-værdien ikke opført i emballeringsforskrift P200 i underafsnit 4.1.4.1, anvendes den LC₅₀-værdi, der

angives i den videnskabelige litteratur. Hvis LC₅₀-værdien ikke kendes, bestemmes giftighedsindekset ved hjælp af den laveste LC₅₀-værdi for stoffer med lignende fysiologiske og kemiske virkninger, eller den bestemmes ved forsøg, hvis dette er den eneste praktiske mulighed.

2.2.2.1.6 Aerosoler

Aerosoler (UN 1950) henføres til en af følgende grupper i overensstemmelse med deres giftighed som følger:

A	kvælende
O	oxiderende
F	brandfarlige
T	giftige
C	ætsende
CO	ætsende, oxiderende
FC	brandfarlige, ætsende
TF	giftige, brandfarlige
TC	giftige, ætsende
TO	giftige, oxiderende
TFC	giftige, brandfarlige, ætsende
TOC	giftige, oxiderende, ætsende

Klassifikationen afhænger af indholdet af aerosolbeholderen.

Anm.: Gasser, som opfylder kriterierne i definitionen af giftige gasser i punkt 2.2.2.1.5 eller af pyrofore gasser i overensstemmelse med emballeringsforskrift P200 i underafsnit 4.1.4.1, må ikke anvendes som drivmiddel i aerosolbeholdere. Det er ikke tilladt at transportere aerosoler, hvis indhold opfylder kriterierne for emballagegruppe I med hensyn til giftighed eller ætsningsevne (se også punkt 2.2.2.2.2).

Der gælder følgende kriterier:

- Der henføres til gruppe A, når indholdet ikke opfylder kriterierne for andre grupper i overensstemmelse med punkt b) til f) nedenfor.
- Der henføres til gruppe O, når aerosolet indeholder en oxiderende gas i overensstemmelse med punkt 2.2.2.1.5.
- Der henføres til gruppe F, hvis indholdet omfatter 85 vægt-% eller flere brandfarlige komponenter, og den kemiske forbrændingsvarme er 30 kJ/g eller mere.

Der henføres IKKE til gruppe F, hvis indholdet har 1 vægt-% eller færre brandfarlige komponenter, og den kemiske forbrændingsvarme er mindre end 20 kJ/g.

Ellers skal aerosolen prøves for antændelighed i overensstemmelse med prøvningerne beskrevet i "Manual of Tests and Criteria", del III, afsnit 31. Meget brandfarlige og brandfarlige aerosoler henføres til gruppe F.

Anm.: Brandfarlige komponenter er brandfarlige væsker, brandfarlige faste stoffer eller brandfarlige gasser og gasblandinger som defineret i anmærkning 1 til 3 i underafsnit 31.1.3 i del III i "Manual of Tests and Criteria". Henføringen omfatter ikke pyrofore stoffer, selvopvarmende stoffer eller stoffer, der reagerer med vand. Den kemiske forbrændingsvarme bestemmes ved en af følgende metoder: ASTM D 240, ISO/FDIS 13943:1999 (E/F) 86.1 til 86.3 eller NFPA 30B.

- Der henføres til gruppe T, når indholdet, bortset fra drivmidlet, klassificeres som klasse 6.1, emballagegruppe II eller III.
- Der henføres til gruppe C, når indholdet, bortset fra drivmidlet, opfylder kriterierne for klasse 8, emballagegruppe II eller III.
- Når kriterierne for mere end en gruppe blandt grupperne O, F, T og C er opfyldt, henføres til gruppe CO, FC, TF, TC TO, TFC eller TOC, alt efter hvad der er relevant.

2.2.2.2 Gasser, som det ikke er tilladt at transportere

2.2.2.2.1 Stoffer, hørende til klasse 2, som betegnes som kemisk ustabile, må kun modtages til transport, hvis der er truffet de nødvendige forholdsregler til under normale transportbetingelser at forhindre enhver mulighed for en farlig reaktion, som f.eks. nedbrydning, spaltning eller polymerisation. Med henblik på dette skal der særlig sørges for, at beholdere og tanke ikke indeholder stoffer, som begrundstiger disse reaktioner.

2.2.2.2.2 Følgende stoffer og blandinger er det ikke tilladt at transportere:

- UN 2186 HYDROGENCHLORID, KØLET, FLYDENDE;
- UN 2421 DINITROGENTRIOXID;
- UN 2455 METHYLNITRIT;
- kølede fordråbede gasser, som ikke kan henføres til klassifikationskoderne 3A, 3O eller 3F;
- opløste gasser, som ikke kan henføres til UN 1001, UN 2073 eller UN 3318;
- Aerosoler, hvor gasser, der er giftige ifølge punkt 2.2.2.1.5 eller pyrofore ifølge emballeringsforskrift P200 i underafsnit 4.1.4.1, anvendes som drivmidler
- Aerosoler, hvis indhold opfylder kriterierne for emballagegruppe I med hensyn til giftighed eller ætsningsevne (se underafsnit 2.2.61 og afsnit 2.2.8)
- Beholdere, små, indeholdende gasser, som er meget giftige (LC_{50} -værdien er under 200 ppm) eller pyrofore ifølge emballeringsforskrift P200 i underafsnit 4.1.4.1.

2.2.2.3 Fortegnelse over klassens samlebetegnelser

Komprimerede gasser		
Klassifikations-kode	UN-nr.	Officiel godsbetegnelse for stoffet eller genstanden
1A	1956	KOMPRIMERET GAS, N.O.S.
1O	3156	KOMPRIMERET GAS, OXIDERENDE, N.O.S.
1F	1954	KOMPRIMERET GAS, BRANDFARLIG, N.O.S.
	1964	CARBONHYDRID GASBLANDING, KOMPRIMERET, N.O.S.
1T	1955	KOMPRIMERET GAS, GIFTIG, N.O.S.
1TF	1953	KOMPRIMERET GAS, GIFTIG, BRANDFARLIG, N.O.S.
1TC	3304	KOMPRIMERET GAS, GIFTIG, ÆTSENDE, N.O.S.
1TO	3303	KOMPRIMERET GAS, GIFTIG, OXIDERENDE, N.O.S.
1TFC	3305	KOMPRIMERET GAS, GIFTIG, BRANDFARLIG, ÆTSENDE, N.O.S.
1TOC	3306	KOMPRIMERET GAS, GIFTIG, OXIDERENDE, ÆTSENDE, N.O.S.

Fordråbede gasser		
Klassifikations-kode	UN-nr.	Officiel godsbetegnelse for stoffet eller genstanden
2A	1058	FORDRÅBEDE GASSER, ikke-brandfarlige, ladet med nitrogen, carbondioxid eller luft
	1078	KØLEMIDDEL, N.O.S., som blandinger af gasser med betegnelsen R..., der som <i>blanding F1</i> har et damptryk ved 70 °C på højst 1,3 MPa (13 bar) og ved 50 °C har en massefylde, der mindst svarer til den for dichlorfluormethan (1,30 kg/l), <i>blanding F2</i> har et damptryk ved 70 °C på højst 1,9 MPa (19 bar) og ved 50 °C har en massefylde, der mindst svarer til den for dichlordifluormethan (1,21 kg/l), eller <i>blanding F3</i> har et damptryk ved 70 °C på højst 3 MPa (30 bar) og ved 50 °C har en massefylde, der mindst svarer til den for chlordifluormethan (1,09 kg/l). Anm.: Trichlorfluormethan (kølemiddel R11), 1,1,2-trichlor-1,2,2-trifluorethan (kølemiddel R113), 1,1,1-trichlor-2,2,2-trifluorethan (kølemiddel R113a), 1-chlor-1,2,2-trifluorethan (kølemiddel R133), samt 1-chlor-1,1,2-trifluorethan (kølemiddel R133b) er ikke stoffer hørende til klasse 2. De kan dog være en bestanddel i blandingerne F1, F2 eller F3.
	1968	INSEKTBEKÆMPELSESMIDDEL, GASFORMIGT, N.O.S.
	3163	FORDRÅBET GAS, N.O.S.
2O	3157	FORDRÅBET GAS, OXIDERENDE, N.O.S.
2F	1010	BUTADIENER OG CARBONHYDRIDER, BLANDING, STABILISERET, der har et damptryk ved 70 °C, som ikke overstiger 1,1 MPa (11 bar) og en massefylde ved 50 °C, der ikke er lavere end 0,525 kg/liter Anm.: BUTADIENER, STABILISERET henføres også til UN 1010, jf. tabel A i kapitel 3.2.
	1060	METHYLACETYLEN OG PROPADIEN, BLANDING, STABILISERET, som blandinger af methylacetylen og propadien med carbonhydrider (kulbrinter), der som <i>blanding P1</i> højst indeholder 63 volumen-% methylacetylen og propadien og højst 24 volumen-% propan og propylen(propen), mens procentsatsen af mættet carbonhydrid (kulbrinte) C ₄ andrager mindst 14 volumen-%, <i>blanding P2</i> højst indeholder 48 volumen-% methylacetylen og propadien og højst 50 volumen-% propan og propylen(propen), mens procentsatsen af mættet carbonhydrid (kulbrinte) C ₄ andrager mindst 5 volumen-%, samt <i>blandinger</i> af propadien med 1 %-4 % methylacetylen.

Fordråbede gasser		
Klassifikationskode	UN-nr.	Officiel godsbetegnelse for stoffet eller genstanden
2F (fortsat)	1965	CARBONHYDRID GASBLANDING, FORDRÅBET, N.O.S., som blandinger, der som <i>blanding A</i> ved 70 °C har et damptryk på højst 1,1 MPa (11 bar) og ved 50 °C har en massefylde på mindst 0,525 kg/l, <i>blanding A 01</i> ved 70 °C har et damptryk på højst 1,6 MPa (16 bar) og ved 50 °C har en massefylde på mindst 0,516 kg/l, <i>blanding A 02</i> ved 70 °C har et damptryk på højst 1,6 MPa (16 bar) og ved 50 °C har en massefylde på mindst 0,505 kg/l, <i>blanding A 0</i> ved 70 °C har et damptryk på højst 1,6 MPa (16 bar) og ved 50 °C har en massefylde på mindst 0,495 kg/l, <i>blanding A 1</i> ved 70 °C har et damptryk på højst 2,1 MPa (21 bar) og ved 50 °C har en massefylde på mindst 0,485 kg/l, <i>blanding B 1</i> ved 70 °C har et damptryk på højst 2,6 MPa (26 bar) og ved 50 °C har en massefylde på mindst 0,474 kg/l, <i>blanding B 2</i> ved 70 °C har et damptryk på højst 2,6 MPa (26 bar) og ved 50 °C har en massefylde på mindst 0,463 kg/l, <i>blanding B</i> ved 70 °C har et damptryk på højst 2,6 MPa (26 bar) og ved 50 °C har en massefylde på mindst 0,450 kg/l, <i>blanding C</i> ved 70 °C har et damptryk på højst 3,1 MPa (31 bar) og ved 50 °C har en massefylde på mindst 0,440 kg/l. Anm.: 1. For de ovenfor nævnte blandinger er følgende handelsnavne også tilladt som teknisk betegnelse: for <i>blanding A</i> , <i>A 01</i> , <i>A 02</i> og <i>A 0</i> betegnelsen <i>Butan</i> , og for <i>blanding C</i> betegnelsen <i>Propan</i> . 2. Når en sø- eller lufttransport går forud eller følger efter, må der for UN 1965 CARBONHYDRID GASBLANDING, FORDRÅBET, N.O.S. anvendes UN 1075 F-GAS (LPG) [eng.: UN 1075 PETROLEUM GASES, LIQUEFIED]
	3161	FORDRÅBET GAS, BRANDFARLIG, N.O.S.
	3354	INSEKTBEKÆMPELSESMIDDEL, GASFORMIGT, BRANDFARLIGT, N.O.S.
	2T	1967
	3162	FORDRÅBET GAS, GIFTIG, N.O.S.
2TF	3160	FORDRÅBET GAS, GIFTIG, BRANDFARLIG, N.O.S.
	3355	INSEKTBEKÆMPELSESMIDDEL, GASFORMIGT, GIFTIGT, BRANDFARLIGT, N.O.S.
2TC	3308	FORDRÅBET GAS, GIFTIG, ÆTSENDE, N.O.S.
2TO	3307	FORDRÅBET GAS, GIFTIG, OXIDERENDE, N.O.S.
2TFC	3309	FORDRÅBET GAS, GIFTIG, BRANDFARLIG, ÆTSENDE, N.O.S.
2TOC	3310	FORDRÅBET GAS, GIFTIG, OXIDERENDE, ÆTSENDE, N.O.S.

Kølede, fordråbede gasser		
Klassifikationskode	UN-nr.	Officiel godsbetegnelse for stoffet eller genstanden
3A	3158	GAS, KØLET, FLYDENDE, N.O.S.
3O	3311	GAS, KØLET, FLYDENDE, OXIDERENDE, N.O.S.
3F	3312	GAS, KØLET, FLYDENDE, BRANDFARLIG, N.O.S.

Opløste gasser		
Klassifikationskode	UN-nr.	Officiel godsbetegnelse for stoffet eller genstanden
4		Kun de i tabel A i kapitel 3.2 oplyste stoffer er tilladt til transport

Aerosolbeholdere og beholdere, små, indeholdende gas (gaspatroner)		
Klassifikationskode	UN-nr.	Officiel godsbetegnelse for stoffet eller genstanden
5	1950	AEROSOLER
	2037	BEHOLDERE, SMÅ, INDEHOLDENDE GAS (GASPATRONER) uden en udløseranordning, ikke-genopfyldelige

Andre genstande, som indeholder gasser under tryk		
Klassifikationskode	UN-nr.	Officiel godsbetegnelse for stoffet eller genstanden
6A	2857	KØLEMASKINER der indeholder ikke-brandfarlige, ikke-giftige gasser eller ammoniakopløsninger (UN 2672)
	3164	GENSTANDE SAT UNDER PNEUMATISK TRYK (indeholdende ikke-brandfarlig gas)
	3164	GENSTANDE SAT UNDER HYDRAULISK TRYK (indeholdende ikke-brandfarlig gas)
6F	3150	APPARATER, SMÅ, DREVET MED CARBONHYDRIDGAS, med udløsermekanisme
	3150	REFILLER MED CARBONHYDRIDGAS TIL SMÅ APPARATER, med udløsermekanisme
	3478	BRÆNDELSELSCELLEPATRONER indeholdende fordråbet brandfarlig gas eller
	3478	BRÆNDELSELSCELLEPATRONER I UDSTYR indeholdende fordråbet brandfarlig gas eller
	3478	BRÆNDELSELSCELLEPATRONER EMBALLERET MED UDSTYR indeholdende fordråbet brandfarlig gas eller
	3479	BRÆNDELSELSCELLEPATRONER indeholdende hydrogen i metalhydrid eller
	3479	BRÆNDELSELSCELLEPATRONER I UDSTYR indeholdende hydrogen i metalhydrid eller
3479	BRÆNDELSELSCELLEPATRONER EMBALLERET MED UDSTYR indeholdende hydrogen i metalhydrid	

Gasprøver		
Klassifikationskode	UN-nr.	Officiel godsbetegnelse for stoffet eller genstanden
7F	3167	GASPRØVE, IKKE SAT UNDER TRYK, BRANDFARLIG, N.O.S., ikke kølet fordråbet gas
7T	3169	GASPRØVE, IKKE SAT UNDER TRYK, GIFTIG, N.O.S., ikke kølet fordråbet gas
7TF	3168	GASPRØVE, IKKE SAT UNDER TRYK, GIFTIG, BRANDFARLIG, N.O.S., ikke kølet fordråbet gas

2.2.3 Klasse 3 Brandfarlige væsker

2.2.3.1 Kriterier

2.2.3.1.1 Til klasse 3 hører stoffer samt genstande, der indeholder stoffer hørende til denne klasse, som:

- er væsker i henhold til punkt a) i definitionen for "væske" i afsnit 1.2.1, har et damptryk ved 50 °C på højst 300 kPa (3 bar), og som ikke er fuldstændigt gasformige ved 20 °C og et standardtryk på 101,3 kPa,
- har et flammepunkt på højst 60 °C (vedr. den relevante prøvning se underafsnit 2.3.3.1).

Til klasse 3 hører også væsker og faste stoffer i smeltet tilstand med et flammepunkt over 60 °C, som afleveres til transport og transporteres ved en temperatur på eller over deres flammepunkt. Disse stoffer klassificeres under UN 3256.

Til klasse 3 hører også desensibiliserede eksplosive væsker. Desensibiliserede eksplosive væsker er eksplosive stoffer, som er opløst eller suspenderet i vand eller i andre væsker, således at de danner en homogen flydende blanding for at undertrykke deres eksplosive egenskaber. I tabel A i kapitel 3.2 er det UN 1204, UN 2059, UN 3064, UN 3343, UN 3357 og UN 3379.

- Anm.:**
1. Ikke giftige og ikke ætsende stoffer med et flammepunkt på over 35 °C, som i henhold til de i "Manual of Tests and Criteria" ^{*}, del III, afsnit 32.2.5 fastlagte kriterier ikke kan opretholde en selvstændig forbrænding, hører ikke til klasse 3. Hvis disse stoffer imidlertid er opvarmet til eller over deres flammepunkt, når de modtages til transport og transporteres, hører disse stoffer dog til klasse 3.
 2. Afvigende fra punkt 2.2.3.1.1 hører dieselolie, gasolie og let fyringsolie, med et flammepunkt over 60 °C men højst 100 °C, dog til UN-nummer 1202 i klasse 3.
 3. Væsker, der er meget giftige ved indånding, med et flammepunkt under 23 °C, samt giftige stoffer med et flammepunkt på 23 °C eller derover, hører til klasse 6.1 (se punkt 2.2.61.1).
 4. Brandfarlige væsker og præparater, der anvendes som pesticider, og som er meget giftige, giftige eller mindre giftige, og som har et flammepunkt på 23 °C eller derover, hører til klasse 6.1 (se punkt 2.2.61.1).

2.2.3.1.2 Stoffer og genstande, hørende til klasse 3, er opdelt på følgende måde:

- F Brandfarlige væsker uden sekundære farer
 - F1 Brandfarlige væsker med et flammepunkt på højst 60 °C
 - F2 Brandfarlige væsker med et flammepunkt over 60 °C, som afleveres til transport eller transporteres ved eller over deres flammepunkt (opvarmede produkter).
- FT Brandfarlige, giftige væsker
 - FT1 Brandfarlige, giftige væsker
 - FT2 Pesticider
- FC Brandfarlige, ætsende væsker
- FTC Brandfarlige, giftige, ætsende væsker
- D Desensibiliserede eksplosive væsker

* (DK-red): Se nærmere vedr. håndbogen i afsnit 1.2.1.

2.2.3.1.3 Stoffer og genstande hørende til klasse 3 er opført i tabel A i kapitel 3.2. Stoffer og genstande, der ikke er angivet ved navn i tabel A i kapitel 3.2, klassificeres i henhold til den relevante betegnelse i underafsnit 2.2.3.3 og den relevante emballagegruppe i overensstemmelse med bestemmelserne i dette afsnit.

Brandfarlige væsker skal på grundlag af den fare, som de udgør under transporten, henføres til en af følgende emballagegrupper:

Emballagegruppe	Flammepunkt (lukket kop)	Begyndelses-kogepunkt
I	-	≤ 35 °C
II ^{a)}	< 23 °C	> 35 °C
III ^{a)}	≥ 23 °C og ≤ 60 °C	> 35 °C

a) Se også punkt 2.2.3.1.4.

I forbindelse med en væske med en eller flere sekundære farer skal emballagegruppen fastsat i henhold til tabellen ovenfor og emballagegruppen baseret på den eller de sekundære farer tages i betragtning, hvorefter klassificeringen og emballagegruppen skal fastsættes i overensstemmelse med tabellen for fastlæggelse af den overvejende fare i underafsnit 2.1.3.10.

2.2.3.1.4 Flydende eller viskøse blandinger, præparater, og præparationer, inklusive sådanne med højst 20 % nitrocellulose og med et nitrogenindhold på højst 12,6 % tørstof, skal henføres til emballagegruppe III, hvis de opfylder følgende betingelser:

- den mængde opløsningsmiddel, der udskilles ved prøvningen for udskillelse af opløsningsmiddel (se "Manual of Tests and Criteria", del III, afsnit 32.5.1) skal være under 3 % af prøvens samlede højde, og
- viskositet ³ og flammepunkt skal stemme overens med nedenstående tabel:

Ekstrapoleret kinematisk viskositet ν (ved et forskydningsforhold nær 0) i mm ² /s ved 23 °C	Udløbstid t efter standarden ISO 2431:1993		Flammepunkt i °C
	i sekunder	ved udløbsdysediameter i mm	
20 < ν ≤ 80	20 < t ≤ 60	4	> 17
80 < ν ≤ 135	60 < t ≤ 100	4	> 10
135 < ν ≤ 220	20 < t ≤ 32	6	> 5
220 < ν ≤ 300	32 < t ≤ 44	6	> -1
300 < ν ≤ 700	44 < t ≤ 100	6	> -5
700 < ν	100 < t	6	≤ -5

Anm.: Blandinger med mere end 20 % men højst 55 % nitrocellulose, med et nitrogenindhold på højst 12,6 % (tørvægt) hører til UN-nummer 2059.

Blandinger med et flammepunkt under 23 °C

- med mere end 55 % nitrocellulose med et hvilket som helst nitrogenindhold eller
- med højst 55 % nitrocellulose med et nitrogenindhold på mere end 12,6 % (tørvægt)

³ **Bestemmelse af viskositet:** Hvis det pågældende stof er ikke-newtonsk, eller såfremt en metode med ISO-cup til bestemmelse af viskositeten af andre grunde er uegnet, skal der anvendes et variabelt viskosimeter til måling af forskydningsforhold til bestemmelse af stoffets dynamiske viskositetskoefficient ved 23 °C, ved et antal forskellige forskydningsforhold. De opnåede værdier sættes i forhold til værdierne for forskydningsforholdet og ekstrapoleres dernæst til et forskydningsforhold på nul. Den derved fundne dynamiske viskositet, divideret med massefylden, giver den tilsyneladende kinematiske viskositet ved et forskydningsforhold nær nul.

hører til klasse 1 (UN 0340 eller UN 0342) eller til klasse 4.1 (UN 2555, UN 2556 eller UN 2557).

- 2.2.3.1.5** Opløsninger og homogene blandinger, som ikke er giftige, ætsende eller miljøfarlige, med et flamme-punkt på 23 °C eller derover (viskøse stoffer, som farvestoffer eller lakker, bortset fra stoffer, der indeholder mere end 20 % nitrocellulose), som er emballeret i beholdere med en kapacitet på højst 450 liter er ikke undergivet bestemmelserne i RID, såfremt højden af det udskilte lag af opløsningsmiddel er mindre end 3 % af den samlede højde ved forsøg til udskillelse af opløsningsmiddel (se "Manual of Tests and Criteria", del III, afsnit 32.5.1), og såfremt stofferne i overensstemmelse med standarden ISO 2431:1993 ved en temperatur på 23 °C og med en udløbsdysse på 6 mm i diameter har en udløbstid fra et udløbsbæger på:
- a) mindst 60 sekunder eller
 - b) mindst 40 sekunder, når indholdet af stoffer, hørende til klasse 3 ikke overstiger 60 %.
- 2.2.3.1.6** Såfremt stofferne, tilhørende klasse 3, gennem tilsætninger falder under andre farlighedsområder end de, hvortil stofferne i henhold til tabel A i kapitel 3.2 hører, skal en sådan blanding henføres til den officielle godsbetegnelse, hvortil den på grund af dens faktiske farlighed hører.
- Anm.:** For klassificering af opløsninger og blandinger (som f.eks. præparater, præparationer og affald) se tillige afsnit 2.1.3.
- 2.2.3.1.7** På grundlag af kriterierne for prøvning i underafsnit 2.3.3.1 samt afsnit 2.3.4 og kriterierne i punkt 2.2.3.1.1 kan det tillige konstateres, om en opløsning eller blanding, der er nævnt ved navn eller en opløsning eller blanding, der indeholder et stof nævnt ved navn, er af en sådan beskaffenhed, at denne opløsning eller blanding ikke er undergivet bestemmelserne for denne klasse (se også afsnit 2.1.3).
- 2.2.3.2** **Stoffer, som det ikke er tilladt at transportere**
- 2.2.3.2.1** Stoffer, hørende til klasse 3, der let danner peroxider (som f.eks. etherer eller visse heterocykliske oxygenholdige forbindelser), må kun transporteres, når deres peroxidindhold ikke overstiger 0,3 %, beregnet som hydrogenperoxid (H₂O₂). Peroxidindholdet bestemmes som angivet i underafsnit 2.3.3.3.
- 2.2.3.2.2** Kemisk ustabile stoffer, hørende til klasse 3, må kun transporteres, når der er truffet de nødvendige forholdsregler til at forhindre farlig nedbrydning eller farlig polymerisation under transporten. Med henblik herpå skal det særligt sikres, at beholdere og tanke ikke indeholder stoffer, der kan fremme sådanne reaktioner.
- 2.2.3.2.3** Desensibiliserede eksplosive væsker, som ikke er nævnt i tabel A i kapitel 3.2, må ikke transporteres under klasse 3.

2.2.3.3 Fortegnelse over klassens samlebetegnelser

Sekundær fare	Klassifikationskode	UN-nr.	Officiel godsbetegnelse for stoffet eller genstanden
---------------	---------------------	--------	--

Brandfarlige væsker

uden sekundær fare	F1	1133	ADHÆSIVER (KLÆBESTOFFER), der indeholder brandfarlig væske
		1136	TJÆREDESTILLATER, BRANDFARLIGE
F	F1	1139	OVERFLADEBEHANDLINGSMIDLER (COATING), (inkl. overfladebeh.midler og coatings, til industrielle eller andre formål, fx. ved undervognsbeh. eller foring af tromler)
		1169	AROMASTOFFER, FLYDENDE
F	F1	1197	SMAGSSTOFFER, FLYDENDE
		1210	TRYKFARVE, brandfarlig
F	F1	1210	TRYKFARVERELATEREDE PRODUKTER (inkl. trykfarvefortynder og opløsningsmidler), brandfarlige
		1224	KETONER, FLYDENDE, N.O.S.
F	F1	1263	MALING (inkl. farve, lak, emalje, bejdse, shellak, fernis, politur, flydende filler og flydende grunder)
		1263	MALINGRELATEREDE PRODUKTER (inkl. malingsfortynder og -opløsningsmidler)
F	F1	1266	PARFUMEPRODUKTER med brandfarlige opløsningsmidler
		1268	PETROLEUMDESTILLATER, N.O.S.
F	F1	1268	PETROLEUMSPRODUKTER, N.O.S.
		1293	TINKTURER, MEDICINSKE
F	F1	1306	TRÆBESKYTTELSESMIDLER, FLYDENDE
		1866	HARPIKSOPLØSNING, brandfarlig
F	F1	1987	ALKOHOLER, N.O.S.
		1989	ALDEHYDER, N.O.S.
F	F1	1993	BRANDFARLIG VÆSKE, N.O.S.
		1999	TJÆRE, FLYDENDE, inkl. vejolier og bitumen-cutbacks (skåret bitumen)
F	F1	2319	TERPENER, N.O.S.
		3065	ALKOHOLISKE DRIKKEVARER
F	F1	3269	POLYESTERHARPIKS FLERKOMPONENTSYSTEMER
		3271	ETHERE, N.O.S.
F	F1	3272	ESTERE, N.O.S.
		3295	CARBONHYDRIDER, FLYDENDE, N.O.S.
F	F1	3336	THIOLER (MERCAPTANER), FLYDENDE, BRANDFARLIGE, N.O.S.
		3336	THIOLER (MERCAPTANER), BLANDING, FLYDENDE, BRANDFARLIG, N.O.S.
	opvarmet stof F2	3256	OPVARMET VÆSKE, BRANDFARLIG, N.O.S. med flammepkt > 60 °C, ved en temperatur lig med eller over flammepunktet

Sekundær fare	Klassifikationskode	UN-nr.	Officiel godsbetegnelse for stoffet eller genstanden
giftig FT	FT1	1228	THIOLER (MERCAPTANER), FLYDENDE, BRANDFARLIGE, GIFTIGE, N.O.S.
		1228	THIOLER (MERCAPTANER), BLANDING, FLYDENDE, BRANDFARLIG, GIFTIG, N.O.S.
1986		ALKOHOLER, BRANDFARLIGE, GIFTIGE, N.O.S.	
1988		ALDEHYDER, BRANDFARLIGE, GIFTIGE, N.O.S.	
1992		BRANDFARLIG VÆSKE, GIFTIG, N.O.S.	
2478		ISOCYANATER, BRANDFARLIGE, GIFTIGE, N.O.S.	
2478		ISOCYANATER, OPLØSNING, BRANDFARLIG, GIFTIG, N.O.S.	
3248		MEDICIN, FLYDENDE, BRANDFARLIG, GIFTIG, N.O.S.	
3273		NITRILER, BRANDFARLIGE, GIFTIGE, N.O.S.	
		Pesticider (flammepunkt. < 23 °C) FT2	2758
	2760		ARSENHOLDIGT PESTICID, FLYDENDE, BRANDFARLIGT, GIFTIGT
	2762		ORGANOCHLOR-PESTICID, FLYDENDE, BRANDFARLIGT, GIFTIGT
	2764		TRIAZIN-PESTICID, FLYDENDE, BRANDFARLIGT, GIFTIGT
	2772		THIOCARBAMAT-PESTICID, FLYDENDE, BRANDFARLIGT, GIFTIGT
	2776		KOBBERHOLDIGT PESTICID, FLYDENDE, BRANDFARLIGT, GIFTIGT
	2778		KVIKSØLVHOLDIGT PESTICID, FLYDENDE, BRANDFARLIGT, GIFTIGT
	2780		NITROPHENOLSUBSTITUERET PESTICID, FLYDENDE, BRANDFARLIGT, GIFTIGT
	2782		BIPYRIDYLDERIVAT-PESTICID, FLYDENDE, BRANDFARLIGT, GIFTIGT
	2784		ORGANOPHOSPHOR-PESTICID, FLYDENDE, BRANDFARLIGT, GIFTIGT
	2787		ORGANOTIN-PESTICID, FLYDENDE, BRANDFARLIGT, GIFTIGT
	3021		PESTICID, FLYDENDE, BRANDFARLIGT, GIFTIGT, N.O.S.
	3024		COUMARINDERIVAT-PESTICID, FLYDENDE, BRANDFARLIGT, GIFTIGT
	3346		PHENOXYEDDIKESYREDERIVAT-PESTICID, FLYDENDE, BRANDFARLIGT, GIFTIGT
	3350		PYRETHROID-PESTICID, FLYDENDE, BRANDFARLIGT, GIFTIGT
		Anm.: Klassificeringen af et pesticid skal ske på grundlag af aktivstoffet, præparatets tilstand samt alle de mulige sekundære farer.	

Sekundær fare	Klassifikationskode	UN-nr.	Officiel godsbetegnelse for stoffet eller genstanden
		3469	MALING, BRANDFARLIG, ÆTSENDE (herunder farve, lak, emalje, bejdse, shellak, fernis, politur, flydende filler og flydende grunder)
		3469	MALINGRELATEREDE PRODUKTER, BRANDFARLIG, ÆTSENDE (herunder fortynder og reducerende forbindelser)
		2733	AMINER, BRANDFARLIGE, ÆTSENDE, N.O.S.
		2733	POLYAMINER, BRANDFARLIGE, ÆTSENDE, N.O.S.
ætsende	FC	2924	BRANDFARLIG VÆSKE, ÆTSENDE, N.O.S.
		2985	CHLORSILANER, BRANDFARLIGE, ÆTSENDE, N.O.S.
		3274	ALKOHOLATER, OPLØSNING, N.O.S., i alkohol
giftig, ætsende	FTC	3286	BRANDFARLIG VÆSKE, GIFTIG, ÆTSENDE, N.O.S.
desensibiliseret eksplosiv væske	D	3343	NITROGLYCERIN, BLANDING, DESENSIBILISERET, FLYDENDE, BRANDFARLIG, N.O.S., med højst 30 vægt-% nitroglycerin
		3357	NITROGLYCERIN, BLANDING, DESENSIBILISERET, FLYDENDE, N.O.S., med højst 30 vægt-% nitroglycerin
		3379	DESENSIBILISERET EKSPLOSIVSTOF, FLYDENDE, N.O.S.

2.2.41 Klasse 4.1 Brandfarlige faste stoffer, selvnedbrydende stoffer og desensibiliserede faste eksplosivstoffer

2.2.41.1 Kriterier

2.2.41.1.1 Klasse 4.1 omfatter brandfarlige stoffer og genstande, desensibiliserede eksplosivstoffer, som er faste stoffer i henhold til punkt a) i definitionen i afsnit 1.2.1 for "fast stof", samt selvnedbrydende flydende og faste stoffer.

Til klasse 4.1 henføres:

- brandfarlige faste stoffer og genstande (se punkt 2.2.41.1.3 - 2.2.41.1.8),
- selvnedbrydende faste stoffer eller væsker, (se punkt 2.2.41.1.9 - 2.2.41.1.16),
- desensibiliserede faste eksplosivstoffer (se punkt 2.2.41.1.18), og
- stoffer beslægtet med selvnedbrydende stoffer (se punkt 2.2.41.1.19).

2.2.41.1.2 De til klasse 4.1 hørende stoffer og genstande er opdelt på følgende måde:

- | | |
|-----|--|
| F | Brandfarlige faste stoffer uden sekundære farer |
| F1 | Organiske stoffer |
| F2 | Organiske stoffer, smeltede |
| F3 | Uorganiske stoffer |
| FO | Brandfarlige faste stoffer, oxiderende |
| FT | Brandfarlige faste stoffer, giftige |
| FT1 | Organiske stoffer, brandfarlige, giftige |
| FT2 | Uorganiske stoffer, brandfarlige, giftige |
| FC | Brandfarlige faste stoffer, ætsende |
| FC1 | Organiske stoffer, brandfarlige, ætsende |
| FC2 | Uorganiske stoffer, brandfarlige, ætsende |
| D | Desensibiliserede faste eksplosivstoffer uden sekundære farer |
| DT | Desensibiliserede faste eksplosivstoffer, giftige |
| SR | Selvnedbrydende stoffer |
| SR1 | Stoffer, som ikke kræver temperaturkontrol |
| SR2 | Stoffer, som kræver temperaturkontrol. (Disse stoffer er det ikke tilladt at transportere med jernbane). |

Brandfarlige faste stoffer

Definitioner og egenskaber

2.2.41.1.3 *Brandfarlige faste stoffer* er let antændelige faste stoffer samt faste stoffer, som kan antændes gennem friktion.

Let antændelige faste stoffer er pulverformige, granulerede eller pastaformige stoffer, som er farlige, hvis de let kan antændes ved en kortvarig kontakt med en tændkilde (f.eks. med en brændende tændstik), eller hvis flammerne hurtigt breder sig efter antænding. Faren kan ikke alene udgå fra branden, men også fra giftige forbrændingsprodukter. Metalpulver er særligt farligt, idet det er vanskeligt at slukke en brand, fordi almindelige slukningsmidler såsom kuldioxid eller vand kan øge faren.

Klassificering

2.2.41.1.4 Stoffer og genstande, der er klassificeret som brandfarlige faste stoffer hørende til klasse 4.1, er angivet i tabel A i kapitel 3.2.

Organiske stoffer og genstande, der ikke er angivet ved navn i tabel A i kapitel 3.2, henføres til den i underafsnit 2.2.41.3 relevante samlebetegnelse i overensstemmelse med bestemmelserne i kapitel

2.1 på grundlag af erfaringer eller resultaterne af prøvninger udført i overensstemmelse med "Manual of Tests and Criteria" del III underafsnit 33.2.1. *Uorganiske* stoffer og genstande, der ikke er angivet ved navn i tabel A i kapitel 3.2, henføres til den i underafsnit 2.2.41.3 relevante samlebetegnelse på grundlag af resultaterne af prøvninger udført i overensstemmelse med "Manual of Tests and Criteria", del III, underafsnit 33.2.1, hvorved der også skal tages hensyn til erfaringer, hvis disse fører til en strengere klassifikation.

2.2.41.1.5 Når stoffer og genstande, der ikke er angivet ved navn i tabel A i kapitel 3.2, henføres til en af samlebetegnelserne i underafsnit 2.2.41.3 på grundlag af prøvningsmetoderne i "Manual of Tests and Criteria", del III, underafsnit 33.2.1, gælder følgende kriterier:

- a) Pulverformige, granulerede eller pastaformige stoffer - med undtagelse af metalpulver og pulver af metallegeringer - henføres til klasse 4.1, når disse let antændes ved kort kontakt med en tændkilde (f.eks. en brændende tændstik), eller hvis flammen hurtigt breder sig ved tænding, dvs. forbrændingstiden er under 45 sekunder for en målelængde på 100 mm eller forbrændingshastigheden er større end 2,2 mm/s.
- b) Metalpulver eller pulver af metallegeringer henføres til klasse 4.1, når disse kan antændes af en flamme, og reaktionen breder sig over hele prøven på inden for højst 10 minutter.

Faste stoffer, der kan antændes gennem friktion, skal henføres til klasse 4.1 ved sammenligning med eksisterende betegnelser (f.eks. tændstikker) eller i overensstemmelse med eventuelle relevante særlige bestemmelser.

2.2.41.1.6 På grundlag af prøvningsmetoden i del III, underafsnit 33.2.1 i "Manual of Tests and Criteria" og kriterierne i punkt 2.2.41.1.4 og 2.2.41.1.5 kan det ligeledes fastslås, om et stof anført ved navn i tabel A i kapitel 3.2 er af en sådan beskaffenhed, at det ikke er undergivet bestemmelserne i denne klasse.

2.2.41.1.7 Såfremt et stof, hørende til klasse 4.1, gennem tilsætning af andre stoffer falder under en anden farekategori end den, som stoffet, der er nævnt ved navn i tabel A i kapitel 3.2, tilhører, skal en sådan blanding henføres til den godsbetegnelse, som den tilhører på grundlag af dens faktiske farlighed.

Anm.: Mht. klassificering af opløsninger og blandinger (f.eks. præparater og affald), se tillige afsnit 2.1.3.

Henføring til emballagegruppe

2.2.41.1.8 Brandfarlige faste stoffer henført til de forskellige betegnelser i tabel A i kapitel 3.2 tabel skal på grundlag af prøvningsmetoderne i "Manual of Tests and Criteria", del III, underafsnit 33.2.1 henføres til henholdsvis emballagegruppe II eller III efter følgende kriterier:

- a) Brandfarlige faste stoffer, der ved prøvningen har en forbrændingstid på under 45 sekunder for en målelængde på 100 mm, skal henføres til:
 - (i) emballagegruppe II, hvis flammen gennemløber den befugtede zone, eller
 - (ii) emballagegruppe III, hvis flammen stoppes i den befugtede zone i mindst 4 minutter.
- b) Metalpulver eller pulver af metallegeringer skal henføres til
 - (i) emballagegruppe II, hvis reaktionen ved prøvningen breder sig over hele prøven i løbet af højst 5 minutter, eller
 - (ii) emballagegruppe III, hvis reaktionen ved prøvningen breder sig over hele prøven i løbet af mere end 5 minutter.

Faste stoffer, som kan antændes ved friktion, skal henføres til en emballagegruppe ved sammenligning med eksisterende klassifikationer eller i overensstemmelse med en eventuel relevant særlig bestemmelse.

* (DK-red): Se nærmere vedrørende håndbogen i afsnit 1.2.1.

Selvnedbrydende stoffer

Definitioner

2.2.41.1.9 I RID er selvnedbrydende stoffer termisk ustabile stoffer, som er tilbøjelige til at dekomponere stærkt eksotermt, selv uden tilstedeværelse af oxygen (luft). Stofferne anses ikke som værende selvnedbrydende stoffer i klasse 4.1, hvis

- a) de er eksplosive stoffer ifølge kriterierne for klasse 1,
- b) de er oxiderende stoffer ifølge kriterierne for klasse 5.1 (se underafsnit 2.2.51.1), bortset fra, at blandinger af oxiderende stoffer, der indeholder 5 % eller derover brandbare organiske stoffer, skal klassificeres i henhold til Anm. 2,
- c) de er organiske peroxider ifølge kriterierne for klasse 5.2 (se underafsnit 2.2.52.1),
- d) deres dekompositionsvarme er mindre end 300 J/g, eller
- e) deres selvaccelererende dekompositionstemperatur (SADT) (se Anm. 3 nedenfor) er højere end 75 °C for et kolli på 50 kg.

Anm.: 1. Dekompositionsvarmen kan bestemmes ved en internationalt anerkendt metode, f.eks. dynamisk differens-kalorimetri og adiabatisk kalorimetri.

2. Blandinger af oxiderende stoffer, som opfylder kriterierne i klasse 5.1, og som indeholder 5 % brandbare organiske stoffer eller derover, der ikke opfylder kriterierne i a), c), d) eller e) herover, skal klassificeres i henhold til proceduren for selvnedbrydelige stoffer.

En blanding, der udviser træk, som er karakteristiske for selvnedbrydelige stoffer af type B - F, skal klassificeres som et selvnedbrydeligt stof i klasse 4.1.

En blanding, der udviser træk, som er karakteristiske for selvnedbrydelige stoffer af type G i overensstemmelse med princippet i punkt 20.4.3 (g) i "Manual of Tests and Criteria", Part II, skal klassificeres som et stof i klasse 5.1 (se underafsnit 2.2.51.1).

3. Den selvaccelererende dekompositionstemperatur (SADT) er den laveste temperatur, ved hvilken et stof i forsendelsesemballagen kan dekomponere eksotermt. De nødvendige forskrifter til bestemmelse af denne temperatur findes i "Manual of Tests and Criteria", del II, kapitel 20, afsnit 28.4.
4. Stoffer, som udviser selvnedbrydende egenskaber, skal henføres til klasse 4.1, selv om de ifølge punkt 2.2.42.1.5 måtte udvise et positivt prøvningsresultat for henføring til klasse 4.2.

Egenskaber

2.2.41.1.10 Dekompositionen af de selvnedbrydende stoffer kan udløses af varme, kontakt med katalytiske urenheder (f.eks. syrer, tungmetallforbindelser eller baser), friktion eller stød. Dekompositionshastigheden tiltager med temperaturen og er forskellig for hvert stof. Dekompositionen kan, specielt hvis der ikke sker en antændelse, medføre udvikling af giftige gasser eller dampe. Ved bestemte selvnedbrydende stoffer skal temperaturen overvåges. Nogle selvnedbrydende stoffer kan, først og fremmest ved indeslutning, dekomponere eksplosivt. Denne egenskab kan ændres ved tilsætning af fortyndingsmidler eller ved anvendelse af egnede emballager. Nogle selvnedbrydende stoffer brænder kraftigt. Selvnedbrydende stoffer er f.eks. bestemte forbindelser af følgende typer:

alifatiske azoforbindelser (-C-N=N-C-),

organiske azider (-C-N₃),

diazoniumsalte (-CN₂⁺Z⁻),

N-nitrosoforbindelser (-N-N=O), og

aromatiske sulfohydrazider (-SO₂-NH-NH₂).

Denne opstilling er ufuldstændig. Stoffer med andre reaktive grupper og bestemte stofblandinger kan have lignende egenskaber.

Klassificering

- 2.2.41.1.11** Selvnedbrydende stoffer inddeles i 7 typer alt efter deres farlighedsgrad. Typerne af selvnedbrydende stoffer strækker sig fra type A, der ikke må transporteres i den emballage, i hvilken den er blevet prøvet, til type G, som ikke er omfattet af bestemmelserne for selvnedbrydende stoffer hørende til klasse 4.1. Inddelingerne i typerne B til F relaterer sig umiddelbart til den højst tilladte mængde i en emballage.

Grundlaget for inddelingen af stofferne, den anvendelige metode for klassificering, prøvningsmetode og kriterier samt paradigme for en egnet prøvningsrapport er anført i "Manual of Tests and Criteria", del II.

- 2.2.41.1.12** Selvnedbrydende stoffer, der allerede er klassificeret og allerede godkendt til transport i emballager, er angivet i underafsnit 2.2.41.4. Stoffer, som allerede er godkendt til transport i IBC'er, er angivet i underafsnit 4.1.4.2, emballeringsforskrift IBC520. Stoffer, som allerede er godkendt til transport i tanke i henhold til kapitel 4.2, er angivet i underafsnit 4.2.5.2, tankanvisning T23. Ethvert godkendt stof, der er angivet, henføres til en samlebetegnelse i tabel A i kapitel 3.2 (UN 3221 til 3240), og passende sekundære farer og bemærkninger med relevante transportoplysninger oplyses.

Samlebetegnelserne bestemmer:

- typen (B - F) af det selvnedbrydende stof, se punkt 2.2.41.1.11,
- tilstandsformen (flydende/fast).

Klassifikationerne i underafsnit 2.2.41.4 tager udgangspunkt i de teknisk rene stoffer, medmindre der er angivet en mindre koncentration end 100 %.

- 2.2.41.1.13** Klassificeringen af selvnedbrydende stoffer eller præparationer af selvnedbrydende stoffer, som ikke er nævnt i underafsnit 2.2.41.4, i underafsnit 4.1.4.2, emballeringsforskrift IBC520 eller i underafsnit 4.2.5.2, tankanvisning T23, såvel som deres henføring til en samlebetegnelse, skal foretages af oprindelseslandets kompetente myndighed på grundlag af en prøvningsrapport. Godkendelsesdokumentet skal indeholde klassifikationen samt de tilhørende transportbetingelser.

Er oprindelseslandet ikke en [RID-kontraherende stat](#), skal klassifikationen og transportbetingelserne godkendes af den kompetente myndighed i den første [RID-kontraherende stat](#), som forsendelsen kommer til.

- 2.2.41.1.14** Aktiverende stoffer så som zinkforbindelser kan tilsættes bestemte selvnedbrydende stoffer for at forandre deres reaktionsevne. Alt efter type og koncentration af det aktiverende stof kan dette medføre en nedsættelse af den termiske stabilitet og en forandring af de eksplosive egenskaber. Hvis en af disse egenskaber forandres, skal det nye præparat klassificeres i henhold til klassificeringsproceduren.

- 2.2.41.1.15** Prøver af selvnedbrydende stoffer og præparationer af selvnedbrydende stoffer, som ikke er nævnt i underafsnit 2.2.41.4, for hvilke der ikke foreligger et komplet sæt prøvedata, og som transporteres med henblik på gennemførelse af yderligere test og analyser, skal henføres til en af de relevante samlebetegnelser for selvnedbrydende stoffer af type C, forudsat

- at det af de tilgængelige data fremgår, at prøven ikke er farligere end et selvnedbrydende stof af type B,
- at prøven er emballeret ifølge emballeringsmetoden OP2, og mængden ikke overstiger 10 kg pr. transporterende enhed.

[Prøver, som kræver temperaturkontrol, er udelukket fra transport med jernbane.](#)

Desensibilisering

2.2.41.1.16 Af hensyn til transportsikkerheden bliver selvnedbrydende stoffer i mange tilfælde desensibiliseret ved brug af et fortyndingsmiddel. Hvor et procentindhold for et stof er fastsat, henviser dette til vægtprocenten oprundet til nærmeste hele tal. Anvendes et fortyndingsmiddel, skal det selvnedbrydende stof prøves sammen med fortyndingsmidlet i den ved transporten anvendte koncentration og form. Fortyndingsmidler, som medfører en opkoncentrering af det selvnedbrydende stof til en farlig grad i tilfælde af udslip fra emballagen, må ikke benyttes. Alle fortyndingsmidler skal være forenelige med det selvnedbrydende stof. I denne henseende er forenelige fortyndingsmidler faste eller flydende stoffer, som ikke har en negativ indvirkning på det selvnedbrydende stofs termiske stabilitet og faretype.

2.2.41.1.17 (Reserveret)

Desensibiliserede faste eksplosivstoffer

2.2.41.1.18 Desensibiliserede faste eksplosivstoffer er stoffer, som er befugtet med vand eller alkoholer eller fortyndet med andre stoffer for at undertrykke deres eksplosive egenskaber. I tabel A i kapitel 3.2 er dette gældende for betegnelserne med følgende UN-numre:

1310, 1320, 1321, 1322, 1336, 1337, 1344, 1347, 1348, 1349, 1354, 1355, 1356, 1357, 1517, 1571, 2555, 2556, 2557, 2852, 2907, 3317, 3319, 3344, 3364, 3365, 3366, 3367, 3368, 3369, 3370, 3376, 3380 og 3474.

Stoffer beslægtet med selvnedbrydende stoffer

2.2.41.1.19 Stoffer, som

- a) i henhold til prøveserie nr. 1 og 2 er blevet foreløbigt henført til klasse 1, men gennem prøveserie nr. 6 samtidig kan fritstilles fra klasse 1,
 - b) ikke er selvnedbrydende stoffer i henhold til definitionen for klasse 4.1,
 - c) ikke hører til klasse 5.1 eller 5.2,
- henføres også til klasse 4.1. UN 2956, UN 3241, UN 3242 og UN 3251 er eksempler herpå.

2.2.41.2 Stoffer, som det ikke er tilladt at transport

2.2.41.2.1 Det er ikke tilladt at transportere kemisk ustabile stoffer hørende til klasse 4.1, medmindre der er truffet de nødvendige forholdsregler for at undgå stoffernes farlige nedbrydnings- eller polymerisationsreaktion under transporten. Med henblik herpå skal det især sikres, at beholdere og tanke ikke indeholder stoffer, der kan fremme en sådan reaktion.

2.2.41.2.2 Det er ikke tilladt at transportere brandfarlige faste stoffer, oxiderende, der er henført til UN 3097, medmindre de opfylder bestemmelserne for klasse 1 (se også underafsnit 2.1.3.7).

2.2.41.2.3 Det er ikke tilladt at transportere følgende stoffer:

- selvnedbrydende stoffer hørende til type A (se "Manual of Tests and Criteria", del II, pkt. 20.4.2 a)),
- phosphorsulfider, som ikke er fri for hvidt eller gult phosphor,
- uorganiske brandfarlige stoffer i smeltet tilstand, med undtagelse af UN 2448 SVOVL, SMELTET,

Det er ikke tilladt at transportere følgende stoffer med jernbane * :

- bariumazid med et vandindhold på mindre end 50 vægt-%.
- selvnedbrydende stoffer med en SADT på ≤ 55 °C for hvilke en temperaturkontrol er nødvendig:

UN 3231 SELVNEDBRYDENDE VÆSKE, TYPE B, MED TEMPERATURKONTROL;

UN 3232 SELVNEDBRYDENDE FAST STOF, TYPE B, MED TEMPERATURKONTROL;

* (DK-red): Forbudet gælder også jernbanetransport af disse stoffer i Huckepacktrafik. Se afsnit 1.1.4.4.

- UN 3233 SELVNEDBRYDENDE VÆSKE, TYPE C, MED TEMPERATURKONTROL;
- UN 3234 SELVNEDBRYDENDE FAST STOF, TYPE C, MED TEMPERATURKONTROL;
- UN 3235 SELVNEDBRYDENDE VÆSKE, TYPE D, MED TEMPERATURKONTROL;
- UN 3236 SELVNEDBRYDENDE FAST STOF, TYPE D, MED TEMPERATURKONTROL;
- UN 3237 SELVNEDBRYDENDE VÆSKE, TYPE E, MED TEMPERATURKONTROL;
- UN 3238 SELVNEDBRYDENDE FAST STOF, TYPE E, MED TEMPERATURKONTROL;
- UN 3239 SELVNEDBRYDENDE VÆSKE, TYPE F, MED TEMPERATURKONTROL;
- UN 3240 SELVNEDBRYDENDE FAST STOF, TYPE F, MED TEMPERATURKONTROL.

2.2.41.3 Fortegnelse over klassens samlebetegnelser

Sekundære farer	Klassifikationskode	UN-nr.	Officiel godsbetegnelse for stoffet eller genstanden
Brandfarlige faste stoffer, selvnedbrydende stoffer og desensibiliserede faste eksplosivstoffer			
brandfarlige faste stoffer F	uden sekundær fare	organiske F1	1325 BRANDFARLIGT ORGANISK FAST STOF, N.O.S.
			1353 FIBRE, IMPRÆGNERET MED SVAGT NITRERET CELLULOSE, N.O.S.
			1353 VÆVEDE STOFFER, IMPRÆGNERET MED SVAGT NITRERET CELLULOSE, N.O.S.
			3175 FASTE STOFFER, DER INDEHOLDER BRANDFARLIG VÆSKE, N.O.S.
	uden sekundær fare	organiske, smeltede F2	3176 BRANDFARLIGT, ORGANISK, FAST STOF, SMELTET, N.O.S.
			3089 METALPULVER, BRANDFARLIGT, N.O.S. ^{a), b)}
	uorganiske F3	3178 BRANDFARLIGT UORGANISK FAST STOF, N.O.S.	
		3181 METALSALTE AF ORGANISKE FORBINDELSER, BRANDFARLIGE, N.O.S.	
		3182 METALHYDRIDER, BRANDFARLIGE, N.O.S. ^{c)}	
		oxiderende FO	3097 BRANDFARLIGT FAST STOF, OXIDERENDE, N.O.S. (transport ikke tilladt, jf. punkt 2.2.41.2.2)
giftige FT	organiske FT1	2926 BRANDFARLIGT ORGANISK FAST STOF, GIFTIGT, N.O.S.	
		uorganiske FT2	3179 BRANDFARLIGT UORGANISK FAST STOF, GIFTIGT, N.O.S.
	ætsende FC	organiske FC1	2925 BRANDFARLIGT ORGANISK FAST STOF, ÆTSENDE, N.O.S.
uorganiske FC2		3180 BRANDFARLIGT UORGANISK FAST STOF, ÆTSENDE, N.O.S.	
desensibiliserede faste eksplosivstoffer	uden sekundærfare D	3319 NITROGLYCERIN, BLANDING, DESENSIBILISERET, FAST, N.O.S., med mere end 2 vægt-% men højst 10 vægt-% nitroglycerin	
		3344 PENTAERYTHRITETRANITRAT (PENTAERYTHRITOL TETRANITRAT, PETN), BLANDING, DESENSIBILISERET, FAST, N.O.S., med mere end 10 og højst 20 vægt-% PETN	

Sekundære farer	Klassifikationskode	UN-nr.	Officiel godsbetegnelse for stoffet eller genstanden
		3380	DESENSIBILISERET EKSPLOSIVSTOF, FAST, N.O.S.
		Kun de i tabel A i kapitel 3.2 angivne stoffer tillades transporteret under klasse 4.1	
	giftige	DT	<p>SELVNEDBRYDENDE FAST STOF, TYPE A (transport ikke tilladt, jf. punkt 2.2.41.2.3)</p> <p>SELVNEDBRYDENDE VÆSKE, TYPE A (transport ikke tilladt, jf. punkt 2.2.41.2.3)</p> <p>3221 SELVNEDBRYDENDE VÆSKE, TYPE B</p> <p>3222 SELVNEDBRYDENDE FAST STOF, TYPE B</p> <p>3223 SELVNEDBRYDENDE VÆSKE, TYPE C</p> <p>3224 SELVNEDBRYDENDE FAST STOF, TYPE C</p>
	ingen temperaturkontrol nødvendig	SR1	<p>3225 SELVNEDBRYDENDE VÆSKE, TYPE D</p> <p>3226 SELVNEDBRYDENDE FAST STOF, TYPE D</p> <p>3227 SELVNEDBRYDENDE VÆSKE, TYPE E</p> <p>3228 SELVNEDBRYDENDE FAST STOF, TYPE E</p> <p>3229 SELVNEDBRYDENDE VÆSKE, TYPE F</p> <p>3230 SELVNEDBRYDENDE FAST STOF, TYPE F</p> <p>SELVNEDBRYDENDE VÆSKE, TYPE G (ikke undergivet bestemmelserne for klasse 4.1, jf. punkt 2.2.41.1.11)</p> <p>SELVNEDBRYDENDE FAST STOF, TYPE G (ikke undergivet bestemmelserne for klasse 4.1, jf. punkt 2.2.41.1.11)</p>
selvnedbrydende stoffer SR			<p>3231 SELVNEDBRYDENDE VÆSKE, TYPE B, MED TEMPERATURKONTROL (jernbane-transport ikke tilladt, jf. punkt 2.2.41.2.3)</p> <p>3232 SELVNEDBRYDENDE FAST STOF, TYPE B, MED TEMPERATURKONTROL (jernbane-transport ikke tilladt, jf. punkt 2.2.41.2.3)</p> <p>3233 SELVNEDBRYDENDE VÆSKE, TYPE C, MED TEMPERATURKONTROL (jernbane-transport ikke tilladt, jf. punkt 2.2.41.2.3)</p> <p>3234 SELVNEDBRYDENDE FAST STOF, TYPE C, MED TEMPERATURKONTROL (jernbane-transport ikke tilladt, jf. punkt 2.2.41.2.3)</p>

Sekundære farer	Klassifikationskode	UN-nr.	Officiel godsbetegnelse for stoffet eller genstanden
temperaturkontrol nødvendig	SR2	3235	SELVNEDBRYDENDE VÆSKE, TYPE D, MED TEMPERATURKONTROL (jernbane-transport ikke tilladt, jf. punkt 2.2.41.2.3)
		3236	SELVNEDBRYDENDE FAST STOF, TYPE D, MED TEMPERATURKONTROL (jernbane-transport ikke tilladt, jf. punkt 2.2.41.2.3)
		3237	SELVNEDBRYDENDE VÆSKE, TYPE E, MED TEMPERATURKONTROL (jernbane-transport ikke tilladt, jf. punkt 2.2.41.2.3)
		3238	SELVNEDBRYDENDE FAST STOF, TYPE E, MED TEMPERATURKONTROL (jernbane-transport ikke tilladt, jf. punkt 2.2.41.2.3)
		3239	SELVNEDBRYDENDE VÆSKE, TYPE F, MED TEMPERATURKONTROL (jernbane-transport ikke tilladt, jf. punkt 2.2.41.2.3)
		3240	SELVNEDBRYDENDE FAST STOF, TYPE F, MED TEMPERATURKONTROL (jernbane-transport ikke tilladt, jf. punkt 2.2.41.2.3)

Noter til fortegnelse over klassens samlebetegnelser:

- a) Metaller og metallegeringer i pulverform eller anden brandfarlig form, som er selvantændelige, er stoffer hørende til klasse 4.2.
- b) Metaller og metallegeringer i pulverform eller anden brandfarlig form, som udvikler brandfarlige gasser ved kontakt med vand, er stoffer hørende til klasse 4.3.
- c) Metalhydrider, som udvikler brandfarlige gasser ved kontakt med vand, er stoffer hørende til klasse 4.3. Aluminiumborhydrid eller aluminiumborhydrid i apparater hører til klasse 4.2, UN 2870.

2.2.41.4 Fortegnelse over selvnedbrydende stoffer

I kolonnen "Emballeringsmetode" henviser koderne "OP1" til "OP8" til emballeringsmetoderne i underafsnit 4.1.4.1, emballeringsforskrift P520 (se også underafsnit 4.1.7.1). Selvnedbrydende stoffer, der skal transporteres, skal opfylde klassificeringen som anført. Mht. stoffer tilladt til transport i IBC'er, se underafsnit 4.1.4.2, emballeringsforskrift IBC520, og mht. stoffer tilladt til transport i tanke i henhold til kapitel 4.2, se underafsnit 4.2.5.2, tankanvisning T23.

- Anm.: 1.** Klassifikationen i denne tabel er baseret på det teknisk rene stof (undtagen hvor der er angivet en koncentration på under 100 %). Ved andre koncentrationer kan stoffet klassificeres anderledes ved at følge procedurerne i "Manual of Tests and Criteria", del II.
- 2.** (DK-red): Når der i tabellens yderste højre kolonne med titlen "**Jernbanetransport FORBUDT**" er angivet «**ADR**» betyder det, at jernbanetransport af det pågældende stof er forbudt, men at vejtransport derimod er tilladt (på de i ADR angivne betingelser !!).

Selvedbrydende stoffer	Koncentration	Emballerings- metode	UN-nr for sam- lebetegnelse	Bemærkninger			Jernbanetrans- port FORBUDT
	(%)						
ACETONE-PYROGALLOL- COPOLYMER 2-DIAZO-1-NAPHTOL-5- SULPHONAT	100	OP8	3228				
AZODICARBONAMID, PRÆPARAT TYPE B, MED TEMPERATURKONTROL	< 100	OP5	3232				ADR
AZODICARBONAMID, PRÆPARAT TYPE C	< 100	OP6	3224	(3)			
AZODICARBONAMID, PRÆPARAT TYPE C, MED TEMPERATURKONTROL	< 100	OP6	3234				ADR
AZODICARBONAMID, PRÆPARAT TYPE D	< 100	OP7	3226	(5)			
AZODICARBONAMID, PRÆPARAT TYPE D, MED TEMPERATURKONTROL	< 100	OP7	3236				ADR
2,2'-AZODI-(2,4-DIMETHYL-4- METHOXYVALERONITRIL)	100	OP7	3236				ADR
2,2'-AZODI-(2,4- DIMETHYLVALERONITRIL)	100	OP7	3236				ADR
2,2'-AZODI-(ETHYL-2- METHYLPROPIONAT)	100	OP7	3235				ADR
1,1-AZODI- (HEXAHYDROBENZONITRIL)	100	OP7	3226				
2,2'-AZODI-(ISOBUTYRONITRIL)	100	OP6	3234				ADR
2,2'-AZODI-(ISOBUTYRONITRIL), som pasta på vandbasis	≤ 50	OP6	3224				
2,2'-AZODI-(2-METHYLBUTYRONITRIL)	100	OP7	3236				ADR
BENZEN-1,3-DISULFONYLHYDRAZID, som pasta	52	OP7	3226				
BENZENSULFONYLHYDRAZID	100	OP7	3226				
4-(BENZYL(ETHYL)AMINO)-3- ETHOXYBENZENDIAZONIUM- ZINKCHLORID	100	OP7	3226				
4-(BENZYL(METHYL)-AMINO)-3- ETHOXYBENZENDIAZONIUM- ZINKCHLORID	100	OP7	3236				ADR
3-CHLOR-4-DIETHYLAMINO BENZEN- DIAZONIUM-ZINKCHLORID	100	OP7	3226				
2-DIAZO-1-NAPHTHOL-4- SULFONYLCHLORID	100	OP5	3222	(2)			
2-DIAZO-1-NAPHTHOL-5- SULFONYLCHLORID	100	OP5	3222	(2)			
2-DIAZO-1-NAPHTHOL- SULFONSYREESTERBLANDING, TYPE D	< 100	OP7	3226	(9)			
2,5-DIBUTOXY-4-(4-MORPHOLINYL)- BENZENDIAZONIUM, TETRACHLORZINKAT (2:1)	100	OP8	3228				
2,5-DIETHOXY-4- MORPHOLINO BENZEN- DIAZONIUM- ZINKCHLORID	67-100	OP7	3236				ADR
2,5-DIETHOXY-4-MORPHOLINO- BENZENDIAZONIUM-ZINKCHLORID	66	OP7	3236				ADR

Selvedbrydende stoffer	Koncentration (%)	Emballerings- metode	UN-nr for sam- lebetegnelse	Bemærkninger			Jernbanetrans- port FORBUDT
2,5-DIETHOXY-4-MORPHOLINOBENZEN-DIAZONIUM-TETRAFLUORBORAT	100	OP7	3236				ADR
2,5-DIETHOXY-4-(4-MORPHOLINYL)-BENZENDIAZONIUMSULFAT	100	OP7	3226				
2,5-DIETHOXY-4-(PHENYLSULFONYL)-BENZEN-DIAZONIUM-ZINKCHLORID	67	OP7	3236				ADR
DIETHYLENGLYCOL-BIS-(ALLYLCARBONAT) + DIISOPROPYLPEROXYDICARBONAT	≥ 88 + ≤ 12	OP8	3237				ADR
2,5-DIMETHOXY-4-(4-METHYLPHENYLSULFONYL)-BENZEN-DIAZONIUM-ZINKCHLORID	79	OP7	3236				ADR
4-(DIMETHYLAMINO)-BENZENDIAZONIUMTRICHLORZINKAT (-1)	100	OP8	3228				
4-DIMETHYLAMINO-6-(2-DIMETHYLAMINO-ETHOXY)TOLUEN-2-DIAZONIUM-ZINKCHLORID	100	OP7	3236				ADR
N,N'-DINITROSO-N,N'-DIMETHYLTEREPHTHALAMID, som pasta	72	OP6	3224				
N,N'-DINITROSOPENTAMETHYLENTETRAMIN	82	OP6	3224	(7)			
DIPHENYLOXID-4,4'-DISULFONYLHYDRAZID	100	OP7	3226				
4-DIPROPYLAMINOBENZENDIAZONIUM-ZINKCHLORID	100	OP7	3226				
2-(N,N-ETHOXYCARBONYLPHENYLAMINO)-3-METHOXY-4-(N-METHYL-N-CYCLOHEXYLAMINO)-BENZENDIAZONIUM-ZINKCHLORID	63-92	OP7	3236				ADR
2-(N,N-ETHOXYCARBONYLPHENYLAMINO)-3-METHOXY-4-(N-METHYL-N-CYCLOHEXYLAMINO)-BENZENDIAZONIUM-ZINKCHLORID	62	OP7	3236				ADR
N-FORMYL-2-(NITROMETHYLEN)-1,3-PERHYDROTHIAZIN	100	OP7	3236				ADR
2-(2-HYDROXYETHOXY)-1-(PYRROLIDIN-1-YL)-BENZEN-4-DIAZONIUM-ZINKCHLORID	100	OP7	3236				ADR
3-(2-HYDROXYETHOXY)-4-(PYRROLIDIN-1-YL)-BENZENDIAZONIUM-ZINKCHLORID	100	OP7	3236				ADR
2-(N,N-METHYLAMINOETHYLCARBONYL)-4-(3,4-DIMETHYLPHENYLSULFONYL)-BENZENDIAZONIUM-HYDROGENSULFAT	96	OP7	3236				ADR
4-METHYLBENZENSULFONYLHYDRAZID	100	OP7	3226				

Selvnedbrydende stoffer	Koncentration (%)	Emballerings- metode	UN-nr for sam- lebetegnelse	Bemærkninger			Jernbanetrans- port FORBUDT
3-METHYL-4-(PYRROLIDIN-1-YL)- BENZENDIAZONIUM- TETRAFLUORBORAT	95	OP6	3234				ADR
NATRIUM-2-DIAZO-1-NAPHTHOL-4- SULFONAT	100	OP7	3226				
NATRIUM-2-DIAZO-1-NAPHTHOL-5- SULFONAT	100	OP7	3226				
4-NITROSOPHENOL	100	OP7	3236				ADR
SELVNEDBRYDENDE VÆSKE, PRØVE		OP2	3223	(8)			
SELVNEDBRYDENDE VÆSKE, PRØVE, MED TEMPERATURKONTROL		OP2	3233				ADR
SELVNEDBRYDENDE FAST STOF, PRØVE		OP2	3224	(8)			
SELVNEDBRYDENDE FAST STOF, PRØVE, MED TEMPERATURKONTROL		OP2	3234				ADR
TETRAMINOPALLADIUM-(II)-NITRAT	100	OP6	3234				ADR

Bemærkningerne til tabellen: (5. kolonne fra venstre)

- (1) (Reserveret)
- (2) Fareseddel i overensstemmelse med model nr. 1 («eksplosiv») (se punkt 5.2.2.2.2) kræves.
- (3) Azodicarbonamid præparater, som opfylder kriterierne i "Manual of Tests and Criteria" del II punkt 20.4.2 c).
- (4) (Reserveret)
- (5) Azodicarbonamid præparater, som opfylder kriterierne i "Manual of Tests and Criteria" del II punkt 20.4.2 d).
- (6) (Reserveret)
- (7) Med et foreneligt fortyndingsmiddel med et kogepunkt på mindst 150 °C.
- (8) Se punkt 2.2.41.1.15.
- (9) Dette punkt vedrører blandinger af estere af 2-diazo-1-naphthol-4-sulfonsyre og 2 diazo-1-naphthol-5-sulfonsyre, som opfylder kriterierne i "Manual of Test and Criteria", underafsnit 20.4.2 d).

2.2.42 Klasse 4.2 Selvantændelige stoffer
2.2.42.1 Kriterier
2.2.42.1.1 Klasse 4.2 omfatter:

- *pyrofore stoffer*, som er stoffer, inkl. blandinger og opløsninger (flydende eller faste), som selv i små mængder inden for 5 minutter selvantænder ved kontakt med luft; disse stoffer er de lettest selvantændelige i klasse 4.2, og
- *selvopvarmende stoffer og genstande*, som er stoffer og genstande, inkl. blandinger og opløsninger, som ved kontakt med luft og uden energitilførsel udvikler varme. Disse stoffer er kun selvantændelige i større mængder (flere kilogram) og efter længere tids forløb (timer eller dage).

2.2.42.1.2 De til klasse 4.2 hørende stoffer og genstande er opdelt på følgende måde:

S	Selvantændelige stoffer uden sekundære farer
S1	Organiske væsker
S2	Organiske faste stoffer
S3	Uorganiske væsker
S4	Uorganiske faste stoffer
S5	Organometaliske stoffer
SW	Selvantændelige stoffer, som ved kontakt med vand udvikler brandfarlige gasser
SO	Selvantændelige, oxiderende stoffer
ST	Selvantændelige, giftige stoffer
ST1	Organiske, giftige væsker
ST2	Organiske, giftige faste stoffer
ST3	Uorganiske, giftige væsker
ST4	Uorganiske, giftige faste stoffer
SC	Selvantændelige, ætsende stoffer
SC1	Organiske, ætsende væsker
SC2	Organiske, ætsende faste stoffer
SC3	Uorganiske, ætsende væsker
SC4	Uorganiske, ætsende faste stoffer

Egenskaber

2.2.42.1.3 Selvopvarmning af et stof er en proces, hvor stoffets gradvise reaktion med oxygen (i atmosfærisk luft) genererer varme. Hvis mængden af den varme, der udvikles, er større end den mængde, der afgives, stiger stoffets temperatur, og dette kan efter en induktionsperiode medføre selvantænding og forbrænding.

Klassificering

2.2.42.1.4 Stoffer og genstande, der hører til klasse 4.2, er angivet i tabel A i kapitel 3.2.

Stoffer og genstande, der ikke er angivet ved navn i tabel A i kapitel 3.2, kan henføres til en af de i underafsnit 2.2.42.3 anførte relevante specifikke samlebetegnelser i overensstemmelse med bestemmelserne i kapitel 2.1 på grundlag af erfaringer eller resultaterne af prøvninger udført i overensstemmelse med "Manual of Tests and Criteria", del III, afsnit 33.3. Henføring til en i underafsnit 2.2.42.3 anført generel samlebetegnelse skal ske på grundlag af resultaterne af prøvninger udført i overensstemmelse med "Manual of Tests and Criteria", del III, afsnit 33.3, hvorved der også skal tages hensyn til erfaringer, hvis disse fører til en strengere klassifikation.

2.2.42.1.5 Når stoffer og genstande, der ikke er angivet ved navn i tabel A i kapitel 3., henføres til en af samlebetegnelserne i underafsnit 2.2.42.3 på grundlag af prøvningsmetoderne i "Manual of Tests and Criteria", del III, afsnit 33.3, gælder følgende kriterier:

- a) Selvantændelige (pyrofore) faste stoffer henføres til klasse 4.2, hvis de bryder i brand ved et fald fra 1 meters højde eller inden for 5 minutter.
- b) Selvantændelige (pyrofore) væsker henføres til klasse 4.2, hvis de
 - (i) bryder i brand inden for et tidsrum af 5 minutter, når de overhældes på et inert bæremateriale, eller
 - (ii) ved negativt prøvningsresultat i henhold til (i), når de overhældt på et tørt, plisseret filterpapir (Whatman-filtrerpapir nr. 3), antænder eller forkuller dette papir inden for et tidsrum af 5 minutter.
- c) Stoffer, hvor der i en prøveterning med en kantlængde på 10 cm ved en forsøgstemperatur på 140 °C inden for 24 timer sker en selvantændelse eller en temperaturstigning til over 200 °C, skal henføres til klasse 4.2. Dette kriterium er baseret på selvantændelsestemperaturen for trækul, som er 50 °C i en prøveterning på 27 m³. Stoffer med en selvantændelsestemperatur, der er højere end 50 °C ved et volumen på 27 m³, skal ikke henføres til klasse 4.2.

Anm.: 1. Stoffer, der transporteres i kolli med et volumen på højst 3 m³, er ikke undergivet bestemmelserne for klasse 4.2, hvis der ved prøvning af en prøveterning med en kantlængde på 10 cm ved 120 °C inden for 24 timer ikke observeres en selvantændelse eller en temperaturstigning til over 180 °C.

2. Stoffer, der transporteres i kolli med et volumen på højst 450 liter, er ikke undergivet bestemmelserne for klasse 4.2, hvis der ved prøvning af en prøveterning med en kantlængde på 10 cm ved 100 °C inden for 24 timer ikke observeres en selvantændelse eller en temperaturstigning til over 160 °C.

3. Da organometaliske stoffer kan henføres til klasse 4.2 eller 4.3 med yderligere sekundære farer afhængig af deres egenskaber, indeholder afsnit 2.3.5 et specifikt klassificeringsflowskema for disse stoffer.

2.2.42.1.6 Såfremt et stof, hørende til klasse 4.2, gennem tilsætning af andre stoffer falder under en anden farekategori end den, som stoffet, der er nævnt ved navn i tabel A i kapitel 3.2, tilhører, skal en sådan blanding henføres til den godsbetegnelse, som den tilhører på grundlag af dens faktiske farlighed.

Anm.: Mht. klassificering af opløsninger og blandinger (f.eks. præparater og affald), se tillige afsnit 2.1.3.

2.2.42.1.7 På grundlag af prøvningsmetoden i "Manual of Tests and Criteria", del III, afsnit 33.3 og kriterierne i RID punkt 2.2.42.1.5 kan det fastslås, om et ved navn anført stof har sådanne egenskaber, at det ikke er omfattet af bestemmelserne for denne klasse.

Henføring til emballagegruppe

2.2.42.1.8 Stoffer og genstande, der er henført til de forskellige klassifikationer anført i tabel A i kapitel, skal, på grundlag af de i "Manual of Tests and Criteria", del III, afsnit 33.3 angivne prøvningsmetoder, henføres til henholdsvis emballagegruppe I, II eller III efter følgende kriterier:

- a) Selvantændelige (pyrofore) stoffer skal henføres til emballagegruppe I.
- b) Selvopvarmende stoffer og genstande, hvor der i en prøveterning med en kantlængde på 2,5 cm ved en forsøgstemperatur på 140 °C inden for 24 timer sker en selvantændelse eller en temperaturstigning til over 200 °C, skal henføres til emballagegruppe II. Stoffer med en selvantændelsestemperatur på over 50 °C ved et volumen på 450 liter skal ikke henføres til emballagegruppe II.
- c) Svagt selvopvarmende stoffer, hvor der i en prøveterning med en kantlængde på 2,5 cm ikke optræder de under b) nævnte fænomener under de dér nævnte betingelser, men hvor der i en prøveterning med en kantlængde på 10 cm ved en forsøgstemperatur på 140 °C inden for 24 timer opstår en selvantændelse eller en temperaturstigning til over 200 °C, skal henføres til emballagegruppe III.

2.2.42.2 Stoffer, som det ikke er tilladt at transportere

Det er ikke tilladt at transportere følgende selvantændelige stoffer:

- UN 3255 tert-BUTYLHYPOCHLORIT
- Selvopvarmende, oxiderende faste stoffer henført til UN 3127, medmindre de opfylder kriterierne for klasse 1 (se underafsnit 2.1.3.7).

2.2.42.3 Fortegnelse over klassens samlebetegnelser

Sekundære farer	Klassifikations-kode	UN-nr.	Officiel godsbetegnelse for stoffet eller genstanden
uden sekundære farer S	organisk	væske S1	2845 PYROFOR ORGANISK VÆSKE, N.O.S. 3183 SELVOPVARMENDE ORGANISK VÆSKE, N.O.S.
		fast S2	1373 FIBRE, ANIMALSKE eller VEGETABILSKE eller SYNTETISKE, N.O.S., olieholdige 1373 VÆVEDE STOFFER, ANIMALSKE eller VEGETABILSKE eller SYNTETISKE, N.O.S., olieholdige 2006 PLAST, NITROCELLULOSEBASERET, SELVOPVARMENDE, N.O.S. 2846 PYROFORT ORGANISK FAST STOF, N.O.S. 3088 SELVOPVARMENDE ORGANISK FAST STOF, N.O.S. 3313 ORGANISKE PIGMENTER, SELVOPVARMENDE
	uorganisk	væske S3	3186 SELVOPVARMENDE UORGANISK VÆSKE, N.O.S. 3194 PYROFOR UORGANISK VÆSKE, N.O.S.
		fast S4	1378 METALKATALYSATOR, FUGTET med et synligt overskud af væske 1383 PYROFORT METAL, N.O.S. 1383 PYROFOR LEGERING, N.O.S. 2881 METALKATALYSATOR, TØR 3189 METALPULVER, SELVOPVARMENDE, N.O.S. ^{a)} 3190 SELVOPVARMENDE UORGANISK FAST STOF, N.O.S. 3200 PYROFORT UORGANISK FAST STOF, N.O.S. 3205 JORDALKALIMETALALKOHOLATER, N.O.S.
	organometallisk S5	3391 ORGANOMETALLISK STOF, FAST, PYROFORT 3400 ORGANOMETALLISK STOF, FAST, SELVOPVARMENDE 3392 ORGANOMETALLISK STOF, FLYDENDE, PYROFORT	
	reagerer med vand	SW	3393 ORGANOMETALLISK STOF, FAST, PYROFORT, DER REAGERER MED VAND 3394 ORGANOMETALLISK STOF, FLYDENDE, PYROFORT, DER REAGERER MED VAND

Sekundære farer	Klassifikations-kode	UN-nr.	Officiel godsbetegnelse for stoffet eller genstanden		
oxiderende giftig ST ætsende SC	SO	3127	SELVOPVARMENDE FAST STOF, OXIDERENDE, N.O.S. (transport ikke tilladt, jf. punkt 2.2.42.2)		
	orga-nisk	væske ST1	3184	SELVOPVARMENDE ORGANISK VÆSKE, GIFTIG, N.O.S.	
		fast ST2	3128	SELVOPVARMENDE ORGANISK FAST STOF, GIFTIGT, N.O.S.	
	uorga-nisk	væske ST3	3187	SELVOPVARMENDE UORGANISK VÆSKE, GIFTIG, N.O.S.	
		fast ST4	3191	SELVOPVARMENDE UORGANISK FAST STOF, GIFTIGT, N.O.S.	
	orga-nisk	væske SC1	3185	SELVOPVARMENDE ORGANISK VÆSKE, ÆTSENDE, N.O.S.	
		fast SC2	3126	SELVOPVARMENDE ORGANISK FAST STOF, ÆTSENDE, N.O.S.	
		uorga-nisk	væske SC3	3188	SELVOPVARMENDE UORGANISK VÆSKE, ÆTSENDE, N.O.S.
			fast SC4	3192 3206	SELVOPVARMENDE UORGANISK FAST STOF, ÆTSENDE, N.O.S. ALKALIMETALALKOHOLATER, SELVOPVARMENDE, ÆTSENDE, N.O.S.

Noter til fortegnelse over klassens samlebetegnelser:

- a) Støv og pulver fra metaller, ikke-giftigt, i ikke-selvantændelig form, men som ved kontakt med vand udvikler brandfarlige gasser, er stoffer, som hører til klasse 4.3.

2.2.43 Klasse 4.3 Stoffer som ved kontakt med vand udvikler brandfarlige gasser

2.2.43.1 Kriterier

2.2.43.1.1 Klasse 4.3 omfatter stoffer, som ved kontakt med vand udvikler brandfarlige gasser, der kan danne eksplosive blandinger med luft, samt genstande, der indeholder sådanne stoffer.

2.2.43.1.2 De til klasse 4.3 hørende stoffer og genstande er opdelt på følgende måde:

W Stoffer, som ved kontakt med vand udvikler brandfarlige gasser, uden sekundære farer, samt genstande, der indeholder sådanne stoffer.

W1 Væsker

W2 Faste stoffer

W3 Genstande

WF Stoffer, som ved kontakt med vand udvikler brandfarlige gasser, brandfarlige

WF1 Væsker,

WF2 Faste stoffer

WS Faste stoffer, som ved kontakt med vand udvikler brandfarlige gasser, selvopvarmende

WO Faste stoffer, som ved kontakt med vand udvikler brandfarlige gasser, oxiderende

WT Stoffer, som ved kontakt med vand udvikler brandfarlige gasser, giftige

WT1 Væsker

WT2 Faste stoffer

WC Stoffer, som ved kontakt med vand udvikler brandfarlige gasser, ætsende

WC1 Væsker

WC2 faste stoffer

WFC Stoffer, som ved kontakt med vand udvikler brandfarlige gasser, brandfarlige, ætsende

Egenskaber

2.2.43.1.3 Bestemte stoffer kan, når de kommer i kontakt med vand, udvikle brandfarlige gasser, som med luft kan danne eksplosive blandinger. Sådanne blandinger kan let antændes af almindelige tændkilder, såsom åben ild, gnister stammende fra et værktøj, eller ubeskyttede glødepærer. De trykbølger og flammer, som derved opstår, kan være farlige for mennesker og miljøet. Prøvemethoden, som omtales i punkt 2.2.43.1.4, anvendes for at fastslå, om et stofs reaktion med vand medfører udviklingen af en farlig mængde muligt antændelige gasser. Denne prøvningsmetode må ikke anvendes ved pyrofore stoffer.

Klassificering

2.2.43.1.4 Stoffer og genstande, der hører til klasse 4.3, er angivet i tabel A i kapitel 3.2.

Stoffer og genstande, der ikke er angivet ved navn i tabel A i kapitel 3.2, henføres til den i underafsnit 2.2.43.3 relevante samlebetegnelse med grundlag i resultaterne af prøver udført i overensstemmelse med "Manual of Tests and Criteria" del III underafsnit 33.4, hvorved der også skal tages hensyn til erfaringer, hvis disse fører til en strengere klassificering.

2.2.43.1.5 Når stoffer og genstande, der ikke er angivet ved navn i tabel A i kapitel 3.2, på grundlag af prøvningsmetoden i "Manual of Tests and Criteria" del III, underafsnit 33.4, klassificeres under en af samlebetegnelserne i RID underafsnit 2.2.43.3, gælder følgende kriterier:

Et stof henføres til klasse 4.3, når

- den udviklede gas på et tidspunkt under prøvningen selvantænder, eller
- udviklingshastigheden af brandfarlig gas er større end 1 liter pr kg prøve pr time.

* (DK-red): Se nærmere vedrørende håndbogen i afsnit 1.2.1.

Anm.: Da organometaliske stoffer kan henføres til klasse 4.2 eller 4.3 med yderligere sekundære farer afhængig af deres egenskaber, indeholder afsnit 2.3.5 et specifikt klassificeringsflowskema for disse stoffer.

2.2.43.1.6 Såfremt stofferne, hørende til klasse 4.3, gennem tilsætninger falder under andre farlighedsområder end de, hvortil stofferne i henhold til tabel A i kapitel 3.2 hører, skal en sådan blanding henføres til den officielle godsbetegnelse, hvortil den på grund af dens faktiske farlighed hører.

Anm.: Om klassificering af opløsninger og blandinger (f.eks. præparater, præparationer og affald), se tillige afsnit 2.1.3.

2.2.43.1.7 Med prøvningsmetoden i "Manual of Tests and Criteria" del III, afsnit 33.4 og kriterierne i RID punkt 2.2.43.1.5 kan det fastslås, om et ved navn anført stof er af en sådan beskaffenhed, at det ikke er undergivet forskrifterne i denne klasse.

Henføring til emballagegruppe

2.2.43.1.8 De i de forskellige linier i tabel A i kapitel 3.2 angivne stoffer, som ved kontakt med vand udvikler brandfarlige gasser, skal, på grundlag af den i "Manual of Tests and Criteria" del III, afsnit 33.4 angivne prøvemethode, henføres til hhv. emballagegruppe I, II eller III efter følgende kriterier:

- a) Stoffet henføres til emballagegruppe I, hvis det ved stuetemperatur reagerer kraftigt med vand og den udviklede gas selvantænder, eller hvis det ved stuetemperatur reagerer let med vand og udviklingshastigheden af den brandfarlige gas er større end eller lig med 10 liter pr kg prøve inden for et minut.
- b) Stoffet henføres til emballagegruppe II, hvis det ved stuetemperatur reagerer let med vand og udviklingshastigheden af den brandfarlige gas er større end eller lig med 20 liter pr kg prøve pr time og det ikke opfylder ovennævnte kriterier for emballagegruppe I.
- c) Stoffet henføres til emballagegruppe III, hvis det ved stuetemperatur reagerer langsomt med vand og udviklingshastigheden af den brandfarlige gas er større end eller lig med 1 liter pr kg prøve pr time og det ikke opfylder ovennævnte kriterier for emballagegruppe I eller II.

2.2.43.2 **Stoffer, som det ikke er tilladt at transportere**

Følgende stof, som ved kontakt med vand udvikler brandfarlige gasser, er det ikke tilladt at transportere:

- UN 3133 FAST OXIDERENDE STOF, DER REAGERER MED VAND, N.O.S.,
medmindre det svarer til forskrifterne for klasse 1 (se underafsnit 2.1.3.7).

2.2.43.3 Fortegnelse over klassens samlebetegnelser

Sekundære farer	Klassifikations-kode	UN-nr.	Officiel godsbetegnelse for stoffet eller genstanden
-----------------	----------------------	--------	--

Stoffer, som ved kontakt med vand udvikler brandfarlige gasser

uden sekundær fare W	væske W1	1389	ALKALIMETALAMALGAM, FLYDENDE
		1391	ALKALIMETALDISPERSION
		1391	JORDALKALIMETALDISPERSION
		1392	JORDALKALIMETALAMALGAM, FLYDENDE
		1420	KALIUMMETALLEGERINGER, FLYDENDE
		1421	ALKALIMETALLEGERING, FLYDENDE, N.O.S.
		1422	KALIUM-NATRIUM-LEGERINGER, FLYDENDE
		3398	ORGANOMETALLISK STOF, FLYDENDE, DER REAGERER MED VAND
		3148	VÆSKE, DER REAGERER MED VAND, N.O.S.
		1390	ALKALIMETALAMIDER
		3401	ALKALIMETALAMALGAM, FAST
		3402	JORDALKALIMETALAMALGAM, FAST
		3170	BIPRODUKTER FRA ALUMINIUMFREMSTILLING
	fast ^{a)} W2	3170	BIPRODUKTER FRA ALUMINIUMSMELTNING
		3403	KALIUMMETALLEGERINGER, FASTE
		3404	KALIUM-NATRIUM-LEGERINGER, FASTE
		1393	JORDALKALIMETALLEGERING, N.O.S.
		1409	METALHYDRIDER, DER REAGERER MED VAND, N.O.S.
		3208	METALLISK STOF, DER REAGERER MED VAND, N.O.S.
		3395	ORGANOMETALLISK STOF, FAST, DER REAGERER MED VAND
		2813	FAST STOF, DER REAGERER MED VAND, N.O.S.
	gen-stande W3	3292	BATTERICELLER, INDEHOLDENDE NATRIUM
		3292	BATTERIER, INDEHOLDENDE NATRIUM
brandfarlige stoffer	væske WF1	3482	ALKALIMETALDISPERSION, BRANDFARLIG
		3482	JORDALKALIMETALDISPERSION, BRANDFARLIG
		3399	ORGANOMETALLISK STOF, FLYDENDE, DER REAGERER MED VAND, BRANDFARLIGT
	fast WF2	3396	ORGANOMETALLISK STOF, FAST, DER REAGERER MED VAND, BRANDFARLIGT
		3132	BRANDFARLIGT FAST STOF, DER REAGERER MED VAND, N.O.S.

Sekundære farer	Klassifikations-kode	UN-nr.	Officiel godsbetegnelse for stoffet eller genstanden
		3397	ORGANOMETALLISK STOF, FAST, DER REAGERER MED VAND, SELVOPVARMENDE
		3135	FAST STOF, REAGERER MED VAND, SELVOPVARMENDE, N.O.S.
selvopvarmende fast stof ^{b)}	WS	3209	METALLISK STOF, DER REAGERER MED VAND, SELVOPVARMENDE, N.O.S.
oxiderende fast stof	WO	3133	OXIDERENDE STOF, DER REAGERER MED VAND, N.O.S. (transport ikke tilladt, jf. punkt 2.2.43.2)
	væske WT1	3130	VÆSKE, DER REAGERER MED VAND, GIFTIG, N.O.S.
giftig WT	Fast WT2	3134	FAST STOF, DER REAGERER MED VAND, GIFTIGT, N.O.S.
	væske WC1	3129	VÆSKE, DER REAGERER MED VAND, ÆTSENDE, N.O.S.
ætsende WC	Fast WC2	3131	FAST STOF, DER REAGERER MED VAND, ÆTSENDE, N.O.S.
brandfarlig, ætsende ^{c)}	WFC	2988	CHLORSILANER, DER REAGERER MED VAND, BRANDFARLIGE, ÆTSENDE, N.O.S. (Ingen andre samlebetegnelser kan anvendes. Hvis nødvendigt skal klassificering ske i henhold til tabel for fastlæggelse af den overvejende fare, se underafsnit 2.1.3.10).

Noter til fortegnelse over klassens samlebetegnelser:

- Metaller og metallegeringer, som med vand ikke udvikler brandfarlige gasser, ikke er pyrofore eller selvopvarmende, men er brandfarlige, hører til klasse 4.1.
 Jordalkalimetaller og jordalkalimetallegeringer i pyrofor form, hører til klasse 4.2.
 Støv og pulver af metaller i pyrofor tilstand hører til klasse 4.2.
 Metaller og metallegeringer i pyrofor tilstand hører til klasse 4.2.
 Forbindelser af phosphor med tungmetaller som jern, kobber osv., er ikke underlagt forskrifterne i RID.
- Metaller og metallegeringer i pyrofor tilstand hører til klasse 4.2.
- Chlorsilaner med et flammepunkt under 23 °C, som ved kontakt med vand ikke udvikler brandfarlige gasser, hører til klasse 3. Chlorsilaner med et flammepunkt på 23 °C og derover, som ved kontakt med vand ikke udvikler brandfarlige gasser, hører til klasse 8.

2.2.51 Klasse 5.1 Oxiderende stoffer**2.2.51.1 Kriterier**

2.2.51.1.1 Klasse 5.1 omfatter stoffer, der, selv om de ikke i sig selv nødvendigvis er brændbare, generelt ved afgivelse af oxygen (ilt) kan forårsage en brand eller kan nære andre stoffers brand, samt genstande, der indeholder sådanne stoffer.

2.2.51.1.2 De til klasse 5.1 hørende stoffer og genstande er opdelt på følgende måde:

O Oxiderende stoffer, uden sekundære farer, samt genstande, der indeholder sådanne stoffer.

O1 Væsker

O2 Faste stoffer

O3 Genstande

OF Oxiderende faste stoffer, brandfarlige

OS Oxiderende faste stoffer, selvopvarmende

OW Oxiderende faste stoffer, der udvikler brandfarlige gasser ved kontakt med vand

OT Oxiderende stoffer, giftige

OT1 Væsker

OT2 Faste stoffer

OC Oxiderende stoffer, ætsende

OC1 Væsker

OC2 Faste stoffer

OTC Oxiderende stoffer, giftige, ætsende

2.2.51.1.3 Stoffer og genstande, der hører til klasse 5.1, er angivet i tabel A i kapitel 3.2.

Stoffer og genstande, der ikke er angivet ved navn i tabel A i kapitel 3.2, henføres til den i underafsnit 2.2.51.3 relevante samlebetegnelse i henhold til bestemmelserne i kapitel 2.1 og på grundlag af prøvninger, metoder og kriterier ifølge punkt 2.2.51.1.6 - 2.2.51.1.9 og "Manual of Tests and Criteria" del III, afsnit 34.4. Såfremt prøvningsresultaterne afviger fra kendte erfaringer, skal henføringen ske i overensstemmelse med de kendte erfaringer frem for prøvningsresultaterne.

2.2.51.1.4 Såfremt et stof hørende til klasse 5.1 gennem tilsætning af andre stoffer falder under en anden farekategori end den, som stoffet, der er nævnt ved navn i tabel A i kapitel 3.2, tilhører, skal en sådan blanding henføres til den godsbetegnelse, som den tilhører på grundlag af dens faktiske farlighed.

Anm.: Mht. klassificering af opløsninger og blandinger (f.eks. præparater, præparationer og affald), se tillige afsnit 2.1.3.

* (DK-red.): Se nærmere vedrørende håndbogen i afsnit 1.2.1.

Oxiderende faste stoffer*Klassificering*

2.2.51.1.5 Med prøvningsmetoden i "Manual of Tests and Criteria", del III, afsnit 34.4 og kriterierne i punkt 2.2.51.1.6 - 2.2.51.1.9 kan det også fastslås, om et stof anført ved navn i tabel A i kapitel 3.2 er af en sådan beskaffenhed, at det ikke er undergivet bestemmelserne i denne klasse.

2.2.51.1.6 Når oxiderende faste stoffer, der ikke er angivet ved navn i tabel A i kapitel 3.2, henføres til en af samlebetegnelserne i underafsnit 2.2.51.3 på grundlag af prøvningsmetoden i "Manual of Tests and Criteria", del III, underafsnit 34.4.1, gælder følgende kriterier:

Et fast stof henføres til klasse 5.1, når det i en blanding med cellulose i masseforholdet 4:1 eller 1:1 antænder eller brænder eller udviser en gennemsnitlig kortere brændetid end en blanding af kaliumbromat og cellulose i masseforholdet 3:7.

Henføring til emballagegruppe

2.2.51.1.7 Oxiderende faste stoffer under de enkelte betegnelser i tabel A i kapitel 3.2 skal på grundlag af den i "Manual of Tests and Criteria", del III, underafsnit 34.4.1 angivne prøvemethode henføres til henholdsvis emballagegruppe I, II eller III efter følgende kriterier:

- a) Stoffet henføres til emballagegruppe I, hvis det i en blanding med cellulose i masseforholdet 4:1 eller 1:1 udviser en gennemsnitlig kortere brændetid end en blanding af kaliumbromat og cellulose i masseforholdet 3:2.
- b) Stoffet henføres til emballagegruppe II, hvis det i en blanding med cellulose i masseforholdet 4:1 eller 1:1 udviser en tilsvarende eller en gennemsnitlig kortere brændetid end en blanding af kaliumbromat og cellulose i masseforholdet 2:3, og det ikke opfylder ovennævnte kriterier for emballagegruppe I.
- c) Stoffet henføres til emballagegruppe III, hvis det i en blanding med cellulose i masseforholdet 4:1 eller 1:1 udviser en tilsvarende eller en gennemsnitlig kortere brændetid end en blanding af kaliumbromat og cellulose i masseforholdet 3:7, og det ikke opfylder ovennævnte kriterier for emballagegruppe I eller II.

Oxiderende væsker*Klassificering*

2.2.51.1.8 Såfremt stoffer og genstande, der ikke er nævnt ved navn i tabel A i kapitel 3.2, henføres til en af samlebetegnelserne i underafsnit 2.2.51.3 på grundlag af prøvningsmetoden i "Manual of Tests and Criteria", del III, underafsnit 34.4.2, gælder følgende kriterier:

En væske henføres til klasse 5.1, når den i en blanding med cellulose i masseforholdet 1:1 udviser en trykstigning på 2070 kPa eller mere, og udviser en gennemsnitligt kortere trykstigningstid end en blanding af 65 % vandig salpetersyre og cellulose i masseforholdet 1:1.

Henføring til emballagegruppe

2.2.51.1.9 Oxiderende væsker, der er klassificeret under de enkelte betegnelser i tabel A i kapitel 3.2, skal på grundlag af den i "Manual of Tests and Criteria" del III, underafsnit 34.4.2 angivne prøvemethode henføres til henholdsvis emballagegruppe I, II eller III efter følgende kriterier:

- a) Stoffet henføres til emballagegruppe I, hvis det i en blanding med cellulose i masseforholdet 1:1 spontant antænder eller udviser en gennemsnitlig kortere trykstigningstid end en blanding af 50 % perchlorsyre og cellulose i masseforholdet 1:1.
- b) Stoffet henføres til emballagegruppe II, hvis det i en blanding med cellulose i masseforholdet 1:1 udviser en tilsvarende eller gennemsnitlig kortere trykstigningstid end en blanding af 40 % vandig opløsning af natriumchlorat og cellulose i masseforholdet 1:1, og det ikke opfylder ovennævnte kriterier for emballagegruppe I.
- c) Stoffet henføres til emballagegruppe III, hvis det i en blanding med cellulose i masseforholdet 1:1 udviser en tilsvarende eller gennemsnitlig kortere trykstigningstid end en blanding af 65 % vandig opløsning af salpetersyre og cellulose i masseforholdet 1:1, og det ikke opfylder ovennævnte kriterier for emballagegruppe I eller II.

2.2.51.2 Stoffer, som det ikke er tilladt at transportere

2.2.51.2.1 Det er ikke tilladt at transportere kemisk ustabile stoffer hørende til klasse 5.1, medmindre der er truffet de nødvendige forholdsregler for at undgå stoffernes farlige dekomponerings- eller polymerisationsreaktion under transporten. Med henblik herpå skal især sikres, at beholdere og tanke ikke indeholder stoffer, der kan fremme en sådan reaktion.

2.2.51.2.2 Det er ikke tilladt at transportere følgende stoffer og blandinger:

- oxiderende faste stoffer, selvopvarmende, der er henført til UN 3100, oxiderende faste stoffer, der reagerer med vand, henført til UN 3121 og oxiderende faste stoffer, brandfarlige, der er henført til UN 3137, medmindre de opfylder bestemmelserne for klasse 1 (se underafsnit 2.1.3.7),
- ikke-stabiliseret hydrogenperoxid eller ikke-stabiliserede vandige opløsninger af hydrogenperoxid med mere end 60 % hydrogenperoxid,
- tetranitromethan, som ikke er fri for brændbare urenheder,
- opløsninger af perchlorsyre med mere end 72 vægt-% ren syre eller blandinger af perchlorsyre med en anden væske end vand,
- opløsning af chlorsyre med mere end 10 % chlorsyre eller blandinger af chlorsyre med en anden væske end vand,
- halogenerede fluorforbindelser, bortset fra UN 1745 BROMPENTAFLUORID, UN 1746 BROMTRIFLUORID og UN 2495 IODPENTAFLUORID hørende til klasse 5.1, samt UN 1749 CHLORTRIFLUORID og UN 2548 CHLORPENTAFLUORID hørende til klasse 2,
- ammoniumchlorat og vandige opløsninger heraf samt blandinger af et chlorat med et ammoniumsalt,
- ammoniumchlorit og vandige opløsninger heraf samt blandinger af et chlorit med et ammoniumsalt,
- hypochloritblandinger med et ammoniumsalt,
- ammoniumbromat og vandige opløsninger heraf samt blandinger af et bromat med et ammoniumsalt,
- ammoniumpermanganat og vandige opløsninger heraf samt blandinger af et permanganat med et ammoniumsalt,
- ammoniumnitrat med mere end 0,2 % brændbare stoffer (inklusive organiske stoffer som kulstof), medmindre det er en bestanddel af et stof eller en genstand hørende til klasse 1,
- kunstgødning indeholdende ammoniumnitrat (ved bestemmelse af ammoniumnitratindholdet skal alle nitrationer, for hvilke der i blandingen er en ækvivalent mængde af ammoniumioner, beregnes som ammoniumnitrat) eller indeholdende brændbare stoffer, som overstiger værdierne specificeret i den særlige bestemmelse 307, medmindre de opfylder bestemmelserne for klasse 1,
- ammoniumnitrit og vandige opløsninger heraf samt blandinger af et uorganisk nitrit med et ammoniumsalt, og
- blandinger af kaliumnitrat, natriumnitrit og et ammoniumsalt.

2.2.51.3 Fortegnelse over klassens samlebetegnelser

Sekundære farer	Klassifikationskode	UN-nr.	Officiel godsbetegnelse for stoffet eller genstanden
Oxiderende stoffer			
	væske O1	3139	OXIDERENDE VÆSKE, N.O.S.
		3210	CHLORATER, UORGANISKE, VANDIG OPLØSNING, N.O.S.
		3211	PERCHLORATER, UORGANISKE, VANDIG OPLØSNING, N.O.S.
		3213	BROMATER, UORGANISKE, VANDIG OPLØSNING, N.O.S.
		3214	PERMANGANATER, UORGANISKE, VANDIG OPLØSNING, N.O.S.
		3216	PERSULFATER, UORGANISKE, VANDIG OPLØSNING, N.O.S.
		3218	NITRATER, UORGANISKE, VANDIG OPLØSNING, N.O.S.
		3219	NITRITER, UORGANISKE, VANDIG OPLØSNING, N.O.S.
uden sekundær fare O		1450	BROMATER, UORGANISKE, N.O.S.
		1461	CHLORATER, UORGANISKE, N.O.S.
		1462	CHLORITER, UORGANISKE, N.O.S.
		1477	NITRATER, UORGANISKE, N.O.S.
		1479	OXIDERENDE FAST STOF, N.O.S.
	fast O2	1481	PERCHLORATER, UORGANISKE, N.O.S.
		1482	PERMANGANATER, UORGANISKE, N.O.S.
		1483	PEROXIDER, UORGANISKE, N.O.S.
		2627	NITRITER, UORGANISKE, N.O.S.
		3212	HYPOCHLORITER, UORGANISKE, N.O.S.
		3215	PERSULFATER, UORGANISKE, N.O.S.
	genstande O3	3356	OXYGENGENERATOR, KEMISK
faste, brandfarlige	OF	3137	OXIDERENDE FAST STOF, BRANDFARLIGT, N.O.S. (transport ikke tilladt, jf. underafsnit 2.2.51.2)
faste, selvopvarmende	OS	3100	OXIDERENDE FAST STOF, SELVOPVARMENDE, N.O.S. (transport ikke tilladt, jf. underafsnit 2.2.51.2)
reagerer med vand, fast	OW	3121	OXIDERENDE FAST STOF, DER REAGERER MED VAND, N.O.S. (transport ikke tilladt, jf. underafsnit 2.2.51.2)
	væske OT1	3099	OXIDERENDE VÆSKE, GIFTIG, N.O.S.
giftige OT	fast OT2	3087	OXIDERENDE FAST STOF, GIFTIGT, N.O.S.

Sekundære farer	Klassifikations- kode	UN- nr.	Officiel godsbetegnelse for stoffet eller genstanden
ætsende OC	væske OC1	3098	OXIDERENDE VÆSKE, ÆTSENDE, N.O.S.
	fast OC2	3085	OXIDERENDE FAST STOF, ÆTSENDE, N.O.S.
giftige, ætsende	OTC		(Samlebetegnelse foreligger ikke. Hvis nødvendigt skal klassificering ske i henhold til tabel for fastlæggelse af den overvejende fare, se underafsnit 2.1.3.10).

2.2.52 Klasse 5.2 Organiske peroxider
2.2.52.1 Kriterier

2.2.52.1.1 Klasse 5.2 omfatter organiske peroxider og præparater af organiske peroxider.

2.2.52.1.2 De i klasse 5.2 hørende stoffer og genstande er opdelt på følgende måde:

P1 Organiske peroxider, for hvilke ingen temperaturkontrol er nødvendig.

P2 Organiske peroxider, for hvilke temperaturkontrol er nødvendig. (Disse stoffer er det ikke tilladt at transportere med jernbane).

Definition

2.2.52.1.3 *Organiske peroxider* er organiske stoffer, der indeholder den divalente -O-O-struktur, og som kan anses som derivater af hydrogenperoxid, i hvilken et hydrogenatom eller begge hydrogenatomer erstattes af organiske radikaler.

Egenskaber

2.2.52.1.4 Organiske peroxider kan dekomponere eksotermt ved almindelige eller forhøjede temperaturer. Dekompositionen kan udløses af varme, kontakt med urenheder (f.eks. syrer, tungmetallforbindelser og aminer), friktion eller slag. Dekompositionshastigheden stiger med temperaturen og afhænger af det organiske peroxids sammensætning. Ved dekompositionen kan der udvikles skadelige eller brandfarlige gasser. Nogle organiske peroxider kan dekomponere eksplosionsagtigt, især under indeslutning. Denne egenskab kan ændres ved tilførsel af fortyndingsmidler eller ved anvendelse af egnede emballager. Mange organiske peroxider brænder kraftigt. Det skal undgås, at organiske peroxider kommer i berøring med øjnene. Nogle organiske peroxider forårsager allerede efter kort berøring alvorlige hornhindedskader eller hudætsninger.

Anm.: Prøvemethode til bestemmelse af organiske peroxidens brandfarlighed findes i "Manual of Tests and Criteria" del III afsnit 32.4. Da organiske peroxider ved opvarmning kan reagere voldsomt, anbefales det at prøve til bestemmelse af flammepunkt kun udføres med en lille stofmængde, jf. beskrivelse i standarden ISO 3679:1983.

Klassificering

2.2.52.1.5 Alle organiske peroxider skal henføres til klasse 5.2, medmindre de:

a) indeholder højst 1,0 % aktivoxygen ved højst 1,0 % hydrogenperoxid;

b) indeholder højst 0,5 % aktivoxygen ved mere end 1,0 % men højst 7,0 % hydrogenperoxid.

Anm.: Aktivoxygenindholdet (%) i præparater af et organisk peroxid udregnes efter formelen:

$$16 \times \sum (n_i \times \frac{c_i}{m_i}),$$

hvor

n_i = antallet af peroxygrupper pr molekyle af et organisk peroxid i ;

c_i = koncentration (masse-%) af et organisk peroxid i ;

m_i = det organiske peroxid i 's molekulære masse.

* (DK-red.): Se nærmere vedrørende håndbogen i afsnit 1.2.1.

2.2.52.1.6 Alt efter farlighedsgraden bliver de organiske peroxider inddelt i 7 typer. Typerne rækker fra type A, som ikke modtages til transport i den emballage, de er prøvet i, indtil type G, som ikke er undergivet forskrifterne i klasse 5.2. Klassificeringen under typerne B til F hænger umiddelbart sammen med den maksimalt tilladelige mængde i en emballage. Reglerne for klassificering af stoffer, som ikke er nævnt i underafsnit 2.2.52.4, er anført i "Manual of Tests and Criteria" del II.

2.2.52.1.7 Organiske peroxider, der allerede er klassificeret og allerede godkendt til transport i emballager er angivet i underafsnit 2.2.52.4. Stoffer, som allerede er godkendt til transport i IBC'er, er angivet i underafsnit 4.1.4.2, emballeringsforskrift IBC520. Stoffer, som allerede er godkendt til transport i tanke i henhold til kapitlerne 4.2 og 4.3, er angivet i underafsnit 4.2.5.2, tankanvisning T23. Ethvert godkendt stof, der er angivet, henføres til en samlebetegnelse i tabel A i kapitel 3.2 (UN 3101 til 3120), og passende sekundære farer og bemærkninger med relevante transportoplysninger oplyses.

Samlebetegnelserne bestemmer:

- typen (fra B til F) af det organiske peroxid, se punkt 2.2.52.1.6;
- tilstandsformen (flydende/fast stof).

Blandinger af disse præparater kan sidestilles med den type af organisk peroxid, som er den farligste bestanddel, og må transporteres efter de transportbestemmelser, der gælder for den farligste bestanddel. Hvis to stabile bestanddele kan danne en termisk mindre stabil blanding, skal blandingsens selvaccelererende dekompositionstemperatur SADT bestemmes

2.2.52.1.8 Klassificeringen af organiske peroxider, som ikke er nævnt i underafsnit 2.2.52.4, i underafsnit 4.1.4.2, emballeringsforskrift IBC520 eller i underafsnit 4.2.5.2, tankanvisning T23, samt deres henføring til en samlebetegnelse foretages af den kompetente myndighed i oprindelseslandet. Godkendelsesattesten skal indeholde klassificeringen samt de tilhørende transportbetingelser.

Er oprindelseslandet ikke en [RID-kontraherende stat](#), skal klassificeringen og de tilhørende transportbetingelser være godkendt af den kompetente myndighed i den første [RID-kontraherende stat](#), der berøres af forsendelsen.

2.2.52.1.9 Prøver af organiske peroxider, præparater og præparationer af organiske peroxider, som ikke er nævnt i underafsnit 2.2.52.4, for hvilke der ikke foreligger en fuldstændig prøvedatarapport, og som transporteres med henblik på gennemførelse af yderligere test og analyser, skal henføres til en af samlebetegnelserne for organiske peroxider af type C, forudsat at

- prøven efter de tilgængelige data ikke er farligere end et organiske peroxider af type B;
- prøven er pakket ifølge emballeringsmetoden OP2 og mængden ikke omfatter mere end 10 kg pr [vogn](#).

[Prøver, som kræver temperaturkontrol, er udelukket fra transport med jernbane.](#)

Desensibilisering af organiske peroxider

2.2.52.1.10 For at udføre en sikker transport, desensibiliseres organiske stoffer ofte ved hjælp af organiske flydende eller faste stoffer, uorganiske, faste stoffer eller vand. Når et stofs indhold i procent er fastsat, refererer denne til masseindholdet, rundet op til det nærmeste hele tal. Som hovedregel skal desensibiliseringen foretages på en sådan måde, at der ved spild/udløb ikke opstår farlig opkoncentrering af et organisk peroxid.

2.2.52.1.11 Såfremt der for et enkelt præparat af et organisk peroxid ikke er bestemt andet, gælder efterfølgende definitioner for fortyndingsmiddel, som anvendes til desensibiliseringen:

- Fortyndingsmiddel af type A er organiske væsker, som er forenelig med det organiske peroxid, og som har et kogepunkt på mindst 150 °C. Fortyndingsmidler af type A må anvendes til desensibilisering af alle organiske peroxider.
- Fortyndingsmiddel af type B er organiske væsker, som er forenelig med det organiske peroxid, og som har et kogepunkt under 150 °C men dog ikke under 60 °C, samt har et flammepunkt på ikke under 5 °C.

Fortyndingsmiddel af type B må anvendes til desensibilisering af organiske peroxider under forudsætning af, at kogepunktet for væsken er mindst 60 °C højere end SADT i et kolli på 50 kg.

2.2.52.1.12 Andre fortyndingsmidler, end midler af type A og B, må iblandes de i underafsnit 2.2.52.4 nævnte præparater af organiske peroxider, hvis de er forenelige med disse. Den fuldstændige eller delvise erstatning af fortyndingsmidlerne A eller B med et andet fortyndingsmiddel med andre egenskaber, kræver dog en ny klassificering af præparatet efter de normale procedurer for klasse 5.2.

2.2.52.1.13 Vand må som desensibilisering kun tilsættes de organiske peroxider, der benævnes med "vandtilsætning" eller "stabile dispersioner i vand" i underafsnit 2.2.52.4 eller i tilladelsen fra den kompetente myndighed ifølge punkt 2.2.52.1.8. Prøver af organiske peroxider eller af præparater af organiske peroxider, som ikke er nævnt i underafsnit 2.2.52.4, må ligeledes desensibiliseres med vand, under forudsætning af, at forskrifterne i punkt 2.2.52.1.9 er opfyldt.

2.2.52.1.14 Organiske og uorganiske, faste stoffer må bruges til desensibilisering af organiske peroxider, hvis de er forenelige med disse. Væsker og faste stoffer, gælder som forenelige, hvis de ikke har en negativ indflydelse på den termiske stabilitet og faretypen for præparatet af det organiske peroxid.

**2.2.52.1.15-
2.2.52.1.18** (Reserveret).

2.2.52.2 Stoffer, som det ikke er tilladt at transportere

Følgende organiske peroxider er det ikke tilladt at transportere:

- Organisk peroxid type A (se "Manual of Tests and Criteria" del II punkt 20.4.3 a))

Følgende organiske peroxider, for hvilke en temperaturkontrol er nødvendig, er det ikke tilladt at transportere med jernbane :

- Organisk peroxider type B eller C med en selvaccelererende dekompositionstemperatur (SADT) på ≤ 50 °C:

UN 3111 ORGANISK PEROXID TYPE B, FLYDENDE, MED TEMPERATURKONTROL;

UN 3112 ORGANISK PEROXID TYPE B, FAST, MED TEMPERATURKONTROL;

UN 3113 ORGANISK PEROXID TYPE C, FLYDENDE, MED TEMPERATURKONTROL;

UN 3114 ORGANISK PEROXID TYPE C, FAST, MED TEMPERATURKONTROL;

- Organiske peroxider type D, som udviser en middel kraftig reaktion, når de opvarmes i lukket rum, og har en SADT ≤ 50 °C eller udviser ringe eller ingen reaktion, når de opvarmes i lukket rum, og har en SADT ≤ 45 °C:

UN 3115 ORGANISK PEROXID TYPE D, FLYDENDE, MED TEMPERATURKONTROL;

UN 3116 ORGANISK PEROXID TYPE D, FAST, MED TEMPERATURKONTROL;

- Organiske peroxider type E eller F med en SADT ≤ 45 °C.:

UN 3117 ORGANISK PEROXID TYPE E, FLYDENDE, MED TEMPERATURKONTROL;

UN 3118 ORGANISK PEROXID TYPE E, FAST, MED TEMPERATURKONTROL;

UN 3119 ORGANISK PEROXID TYPE F, FLYDENDE, MED TEMPERATURKONTROL;

UN 3120 ORGANISK PEROXID TYPE F, FAST, MED TEMPERATURKONTROL.

* (DK-red): Forbudet gælder også jernbanetransport af disse stoffer i Huckepacktrafik. Se afsnit 1.1.4.4.

2.2.52.3 Fortegnelse over klassens samlebetegnelser

	Klassifikations- kode	UN- nr.	Officiel gods- betegnelse for stoffet eller genstanden
Organiske peroxider			
			ORGANISK PEROXID TYPE A, FLYDENDE (transport ikke tilladt, jf. underafsnit 2.2.52.2) ORGANISK PEROXID TYPE A, FAST (transport ikke tilladt, jf. underafsnit 2.2.52.2)
		3101	ORGANISK PEROXID TYPE B, FLYDENDE
		3102	ORGANISK PEROXID TYPE B, FAST
		3103	ORGANISK PEROXID TYPE C, FLYDENDE
		3104	ORGANISK PEROXID TYPE C, FAST
		3105	ORGANISK PEROXID TYPE D, FLYDENDE
temperaturkontrol ikke nødvendig	P1		3106 ORGANISK PEROXID TYPE D, FAST 3107 ORGANISK PEROXID TYPE E, FLYDENDE 3108 ORGANISK PEROXID TYPE E, FAST 3109 ORGANISK PEROXID TYPE F, FLYDENDE 3110 ORGANISK PEROXID TYPE F, FAST ORGANISK PEROXID TYPE G, FLYDENDE (er ikke undergivet forskrifterne for klasse 5.2, jf. punkt 2.2.52.1.6) ORGANISK PEROXID TYPE G, FAST (er ikke undergivet forskrifterne for klasse 5.2, jf. punkt 2.2.52.1.6)
temperaturkontrol nødvendig	P2		3111 ORGANISK PEROXID TYPE B, FLYDENDE, MED TEMPERATURKONTROL (jernbane- transport ikke tilladt, jf. underafsnit 2.2.52.2) 3112 ORGANISK PEROXID TYPE B, FAST, MED TEMPERATURKONTROL (jernbane-transport ikke tilladt, jf. underafsnit 2.2.52.2) 3113 ORGANISK PEROXID TYPE C, FLYDENDE, MED TEMPERATURKONTROL (jernbane- transport ikke tilladt, jf. underafsnit 2.2.52.2) 3114 ORGANISK PEROXID TYPE C, FAST, MED TEMPERATURKONTROL (jernbane-transport ikke tilladt, jf. underafsnit 2.2.52.2) 3115 ORGANISK PEROXID TYPE D, FLYDENDE, MED TEMPERATURKONTROL (jernbane- transport ikke tilladt, jf. underafsnit 2.2.52.2) 3116 ORGANISK PEROXID TYPE D, FAST, MED TEMPERATURKONTROL (jernbane-transport ikke tilladt, jf. underafsnit 2.2.52.2) 3117 ORGANISK PEROXID TYPE E, FLYDENDE, MED TEMPERATURKONTROL (jernbane- transport ikke tilladt, jf. underafsnit 2.2.52.2) 3118 ORGANISK PEROXID TYPE E, FAST, MED TEMPERATURKONTROL (jernbane-transport ikke tilladt, jf. underafsnit 2.2.52.2) 3119 ORGANISK PEROXID TYPE F, FLYDENDE, MED TEMPERATURKONTROL (jernbane- transport ikke tilladt, jf. underafsnit 2.2.52.2) 3120 ORGANISK PEROXID TYPE F, FAST, MED TEMPERATURKONTROL (jernbane-transport ikke tilladt, jf. underafsnit 2.2.52.2)

2.2.52.4 Fortegnelse over allerede henførte organiske peroxider i emballager

I kolonnen "Emballeringsmetode" i nedenstående tabel henviser koderne "OP1" til "OP8" til emballeringsmetoderne i underafsnit 4.1.4.1, emballeringsforskrift P520 (se også underafsnit 4.1.7.1). Organiske peroxider, der skal transporteres, skal opfylde klassificeringen som anført. Mht. stoffer tilladt til transport i IBC'er, se underafsnit 4.1.4.2, emballeringsforskrift IBC520, og mht. stoffer tilladt til transport i tanke i henhold til kapitel 4.2 og 4.3, se underafsnit 4.2.5.2, tankanvisning T23.

Anm.: (DK-red): Når der i tabellens yderste højre kolonne med titlen "**Jernbanetransport FORBUDT**" er angivet «**ADR**» betyder det, at jernbanetransport af det pågældende stof er forbudt, men at vejtransport derimod er tilladt (på de i ADR angivne betingelser !!).

Organisk peroxid	Koncentration (%)	Fortyndingsmiddel type		Inert fast stof (%)	Vand (%)	Emballeringsmetode	UN-nr for samlebetegnelse	Bemærkninger			Jernbanetransport FORBUDT
		A (%)	B ⁽¹⁾ (%)								
ACETYLACETONEPEROXID	≤42	≥48			≥8	OP7	3105	(2)			
ACETYLACETONEPEROXID(som pasta)	≤32					OP7	3106	(20)			
ACETYLCYCLOHEXANSULFONYL-PEROXID	≤82				≥12		3112				ADR
ACETYLCYCLOHEXANSULFONYL-PEROXID	≤32		≥68				3115				ADR
tert-AMYLHYDROPEROXID	≤88	≥6			≥6	OP8	3107				
tert-AMYLPEROXYACETAT	≤62	≥38				OP7	3105				
tert-AMYLPEROXYBENZOAT	≤100					OP5	3103				
tert-AMYLPEROXY-2-ETHYLHEXANOAT	≤100						3115				ADR
tert-AMYLPEROXY-2-ETHYLHEXYL-CARBONAT	≤100					OP7	3105				
tert-AMYLPEROXYISOPROPYL-CARBONAT	≤ 77	≥23				OP5	3103				
tert-AMYLPEROXYNEODECANOAT	≤77		≥23				3115				ADR
tert-AMYLPEROXYNEODECANOAT	≤ 47	≥53					3119				ADR
tert-AMYLPEROXYPIVALAT	≤77		≥23				3113				ADR
tert-AMYLPEROXY-3,5,5-TRIMETHYLHEXANOAT	≤100					OP7	3105				
tert-BUTYLCUMYLPEROXID	>42-100					OP8	3107				
tert-BUTYLCUMYLPEROXID	≤52			≥48		OP8	3108				
n-BUTYL-4,4-DI-(tert-BUTYLPEROXY)-VALERAT	>52-100					OP5	3103				
n-BUTYL-4,4-DI-(tert-BUTYLPEROXY)-VALERAT	≤52			≥48		OP8	3108				
tert-BUTYLHYDROPEROXID	>79-90				≥10	OP5	3103	(13)			
tert-BUTYLHYDROPEROXID	≤80	≥20				OP7	3105	(4), (13)			
tert-BUTYLHYDROPEROXID	≤79				>14	OP8	3107	(13), (23)			
tert-BUTYLHYDROPEROXID	≤72				≥28	OP8	3109	(13)			
tert-BUTYLHYDROPEROXID + DI-tert-BUTYLPEROXID	<82 + >9				≥7	OP5	3103	(13)			
tert-BUTYLMONOPEROXYMALEAT	>52-100					OP5	3102	(3)			
tert-BUTYLMONOPEROXYMALEAT	≤52	≥48				OP6	3103				

Organisk peroxid	Koncentration (%)	Fortyndingsmiddel type		Inert fast stof (%)	Vand (%)	Emballeringsmetode	UN-nr for samlebetegnelse	Bemærkninger			Jernbanetransport FORBUDT
		A (%)	B ⁽¹⁾ (%)								
tert-BUTYLMONOPEROXYMALEAT	≤52			≥48		OP8	3108				
tert-BUTYLMONOPEROXYMALEAT (som pasta)	≤52					OP8	3108				
tert-BUTYLPEROXYACETAT	>52-77	≥23				OP5	3101	(3)			
tert-BUTYLPEROXYACETAT	>32-52	≥48				OP6	3103				
tert-BUTYLPEROXYACETAT	≤32		≥68			OP8	3109				
tert-BUTYLPEROXYBENZOAT	>77-100					OP5	3103				
tert-BUTYLPEROXYBENZOAT	>52-77	≥23				OP7	3105				
tert-BUTYLPEROXYBENZOAT	≤52			≥48		OP7	3106				
tert-BUTYLPEROXYBUTYLFUMARAT	≤52	≥48				OP7	3105				
1,6-Di-(tert-BUTYLPEROXY-CARBONYLOXY)HEXAN	≤ 72	≥28				OP5	3103				
tert-BUTYLPEROXYCROTONAT	≤77	≥23				OP7	3105				
tert-BUTYLPEROXYDIETHYLACETAT	≤100						3113				ADR
tert-BUTYLPEROXY-2-ETHYL-HEXANOAT	>52-100						3113				ADR
tert-BUTYLPEROXY-2-ETHYL-HEXANOAT	>32-52		≥48				3117				ADR
tert-BUTYLPEROXY-2-ETHYL-HEXANOAT	≤52			≥48			3118				ADR
tert-BUTYLPEROXY-2-ETHYL-HEXANOAT	≤32		≥68				3119				ADR
tert-BUTYLPEROXY-2-ETHYL-HEXANOAT + 2,2-DI-(tert-BUTYLPEROXY)-BUTAN	≤12 + ≤14	≥14		≥60		OP7	3106				
tert-BUTYLPEROXY-2-ETHYL-HEXANOAT + 2,2-DI-(tert-BUTYLPEROXY)-BUTAN	≤31 + ≤36		≥33				3115				ADR
tert-BUTYLPEROXY-2-ETHYLHEXYL-CARBONAT	≤100					OP7	3105				
tert-BUTYLPEROXYISOBUTYRAT	>52-77		≥23				3111				ADR
tert-BUTYLPEROXYISOBUTYRAT	≤52		≥48				3115				ADR
tert-BUTYLPEROXYISOPROPYL-CARBONAT	≤77	≥23				OP5	3103				
1-(2-tert-BUTYLPEROXY-ISOPROPYL)-3-ISOPROPENYL-BENZEN	≤77	≥23				OP7	3105				
1-(2-tert-BUTYLPEROXY-ISOPROPYL)-3-ISOPROPENYL-BENZEN	≤42			≥58		OP8	3108				
tert-BUTYLPEROXY-2-METHYL-BENZOAT	≤100					OP5	3103				
tert-BUTYLPEROXYNEODECANOAT	>77-100						3115				ADR
tert-BUTYLPEROXYNEODECANOAT	≤77		≥23				3115				ADR
tert-BUTYLPEROXYNEODECANOAT (som stabil dispersion i vand)	≤52						3119				ADR
tert-BUTYLPEROXYNEODECANOAT (som stabil dispersion i vand (frossen))	≤42						3118				ADR
tert-BUTYLPEROXYNEODECANOAT	≤32	≥68					3119				ADR
tert-BUTYLPEROXYNEOHEPTANOAT	≤77	≥23					3115				ADR

Organisk peroxid	Koncentration (%)	Fortyndings- middel type		Inert fast stof (%)	Vand (%)	Emballerings- metode	UN-nr for samlebetegnelse	Bemærkninger			Jernbanetrans- port FORBUDT
		A (%)	B (1) (%)								
tert-BUTYLPEROXYNEOHEPTANOAT (som stabil dispersion i vand)	≤42						3117				ADR
tert-BUTYLPEROXYPIVALAT	>67-77	≥23					3113				ADR
tert-BUTYLPEROXYPIVALAT	>27-67		≥33				3115				ADR
tert-BUTYLPEROXYPIVALAT	≤27		≥73				3119				ADR
tert- BUTYLPEROXYSTEARYLCARBONAT	≤100					OP7	3106				
tert-BUTYLPEROXY-3,5,5- TRIMETHYLHEXANOAT	>32-100					OP7	3105				
tert-BUTYL PEROXY 3,5,5- TRIMETHYLHEXANOATE	≤ 42			≥ 58		OP7	3106				
tert-BUTYLPEROXY-3,5,5- TRIMETHYLHEXANOAT	≤32		≥68			OP8	3109				
3-CHLORPEROXYBENZoesyre	>57-86			≥14		OP1	3102	(3)			
3-CHLORPEROXYBENZoesyre	≤57			≥3	≥40	OP7	3106				
3-CHLORPEROXYBENZoesyre	≤77			≥6	≥17	OP7	3106				
CUMYLHYDROPEROXID	>90-98	≤10				OP8	3107	(13)			
CUMYLHYDROPEROXID	≤90	≥10				OP8	3109	(13), (18)			
CUMYLPEROXYNEODECANOAT	≤77		≥23				3115				ADR
CUMYLPEROXYNEODECANOAT	≤ 87	≥13					3115				ADR
CUMYLPEROXYNEODECANOAT (som stabil dispersion i vand)	≤52						3119				ADR
CUMYLPEROXYNEOHEPTANOAT	≤77	≥23					3115				ADR
CUMYLPEROXYPIVALAT	≤77		≥23				3115				ADR
CYCLOHEXANONPEROXID(ER)	≤91				≥9	OP6	3104	(13)			
CYCLOHEXANONPEROXID(ER)	≤72	≥28				OP7	3105	(5)			
CYCLOHEXANONPEROXID(ER) (som pasta)	≤72					OP7	3106	(5), (20)			
CYCLOHEXANONPEROXID(ER)	≤32			≥68				(29)			
DIACETONEALKOHOLPEROXIDER	≤57		≥26		≥8		3115				ADR
DIACETYLPEROXID	≤27		≥73				3115				ADR
DI-tert-AMYLPEROXID	≤100					OP8	3107				
1,1-DI-(tert-AMYLPEROXY)- CYCLOHEXAN	≤82	≥18				OP6	3103				
DIBENZOYLPEROXID	>51-100			≤48		OP2	3102	(3)			
DIBENZOYLPEROXID	>77-94				≥6	OP4	3102	(3)			
DIBENZOYLPEROXID	≤77				≥23	OP6	3104				
DIBENZOYLPEROXID	≤62			≥28	≥10	OP7	3106				
DIBENZOYLPEROXID (som pasta)	>52-62					OP7	3106	(20)			
DIBENZOYLPEROXID	>35-52			≥48		OP7	3106				
DIBENZOYLPEROXID	>36-42	≥18			≤40	OP8	3107				
DIBENZOYLPEROXID (som pasta)	≤56,5				≥15	OP8	3108				
DIBENZOYLPEROXID (som pasta)	≤52					OP8	3108	(20)			
DIBENZOYLPEROXID (som stabil dispersion i vand)	≤42					OP8	3109				
DIBENZOYLPEROXID	≤35			≥65				(29)			
2,2-DI-(tert-AMYLPEROXY)-BUTAN	≤ 57	≥43				OP7	3105				

Organisk peroxid	Koncentration (%)	Fortyndingsmiddel type		Inert fast stof (%)	Vand (%)	Emballerings- metode	UN-nr for samlebetegnelse	Bemærkninger			Jernbanetrans- port FORBUDT
		A (%)	B (1) (%)								
DI-(4-tert-BUTYLCYCLOHEXYL)-PEROXYDICARBONAT	≤100						3114				ADR
DI-(4-tert-BUTYLCYCLOHEXYL)-PEROXYDICARBONAT (som stabil dispersion i vand)	≤42						3119				ADR
DI-tert-BUTYLPEROXID	>52-100					OP8	3107				
DI-tert-BUTYLPEROXID	≤52		≥48			OP8	3109	(25)			
DI-tert-BUTYLPEROXYAZELAT	≤52	≥48				OP7	3105				
2,2-DI-(tert-BUTYLPEROXY)-BUTAN	≤52	≥48				OP6	3103				
1,1-DI-(tert-BUTYLPEROXY)-CYCLOHEXAN	>80-100					OP5	3101	(3)			
1,1-DI-(tert-BUTYLPEROXY)-CYCLOHEXAN	>52-80	≥20				OP5	3103				
1,1-DI-(tert-BUTYLPEROXY)-CYCLOHEXAN	≤72		≥28			OP5	3103	(30)			
1,1-DI-(tert-BUTYLPEROXY)-CYCLOHEXAN	>42-52	≥48				OP7	3105				
1,1-DI-(tert-BUTYLPEROXY)-CYCLOHEXAN	≤42	≥13		≥45		OP7	3106				
1,1-DI-(tert-BUTYLPEROXY)-CYCLOHEXAN	≤27	≥25				OP8	3107	(21)			
1,1-DI-(tert-BUTYLPEROXY)-CYCLOHEXAN	≤42	≥58				OP8	3109				
1,1-DI-(tert-BUTYLPEROXY)-CYCLOHEXAN	≤13	≥13	≥74			OP8	3109				
1,1-DI-(tert-BUTYLPEROXY)-CYCLOHEXAN + tert-BUTYLPEROXY-2-ETHYLHEXANOAT	≤43 + ≤16	≥41				OP7	3105				
DI-n-BUTYLPEROXYDICARBONAT	>27-52		≥48				3115				ADR
DI-n-BUTYLPEROXYDICARBONAT	≤27		≥73				3117				ADR
DI-n-BUTYLPEROXYDICARBONAT (som stabil dispersion i vand (frossen))	≤42						3118				ADR
DI-sec-BUTYLPEROXYDICARBONAT	>52-100						3113				ADR
DI-sec-BUTYLPEROXYDICARBONAT	≤52		≥48				3115				ADR
DI-(tert-BUTYLPEROXYISOPROPYL)-BENZEN(ER)	>42-100			≤57		OP7	3106				
DI-(2-tert-BUTYLPEROXY-ISOPROPYL)-BENZEN(ER)	≤42			≥58				(29)			
DI-(tert-BUTYLPEROXY)-PHTHALAT	>42-52	≥48				OP7	3105				
DI-(tert-BUTYLPEROXY)-PHTHALAT (som pasta)	≤52					OP7	3106	(20)			
DI-(tert-BUTYLPEROXY)-PHTHALAT	≤42	≥58				OP8	3107				
2,2-DI-(tert-BUTYLPEROXY)-PROPAN	≤52	≥48				OP7	3105				
2,2-DI-(tert-BUTYLPEROXY)-PROPAN	≤42	≥13		≥45		OP7	3106				
1,1-DI-(tert-BUTYLPEROXY)-3,3,5-TRIMETHYLCYCLOHEXAN	>90-100					OP5	3101	(3)			
1,1-DI-(tert-BUTYLPEROXY)-3,3,5-TRIMETHYLCYCLOHEXAN	>57-90	≥10				OP5	3103				
1,1-DI-(tert-BUTYLPEROXY)-3,3,5-TRIMETHYLCYCLOHEXAN	≤90		≥10			OP5	3103	(30)			

Organisk peroxid	Koncentration (%)	Fortynningsmiddel type		Inert fast stof (%)	Vand (%)	Emballeringsmetode	UN-nr for samlebetegnelse	Bemærkninger			Jernbanetransport FORBUDT
		A (%)	B ⁽¹⁾ (%)								
1,1-DI-(tert-BUTYLPEROXY)-3,3,5-TRIMETHYLCYCLOHEXAN	≤77		≥23			OP5	3103				
1,1-DI-(tert-BUTYLPEROXY)-3,3,5-TRIMETHYLCYCLOHEXAN	≤57			≥43		OP8	3110				
1,1-DI-(tert-BUTYLPEROXY)-3,3,5-TRIMETHYLCYCLOHEXAN	≤57	≥43				OP8	3107				
1,1-DI-(tert-BUTYLPEROXY)-3,3,5-TRIMETHYLCYCLOHEXAN	≤32	≥26	≥42			OP8	3107				
DICETYLPEROXYDICARBONAT	≤100						3116				ADR
DICETYLPEROXYDICARBONAT (som stabil dispersion i vand)	≤42						3119				ADR
DI-(4-CHLORBENZOYL)-PEROXID	≤77				≥23	OP5	3102	(3)			
DI-(4-CHLORBENZOYL)-PEROXID (som pasta)	≤52					OP7	3106	(20)			
DI-(4-CHLORBENZOYL)-PEROXID	≤32			≥68				(29)			
DICUMYLPEROXID	>52-100					OP8	3110	(12)			
DICUMYLPEROXID	≤52			≥48				(29)			
DICYCLOHEXYLPEROXY-DICARBONAT	>91-100						3112				ADR
DICYCLOHEXYLPEROXY-DICARBONAT	≤91				≥9		3114				ADR
DICYCLOHEXYLPEROXY-DICARBONAT (som stabil dispersion i vand)	≤42						3119				ADR
DIDECANOYLPEROXID	≤100						3114				ADR
2,2-DI-(4,4-DI-(tert-BUTYLPEROXY)-CYCLOHEXYL)-PROPAN	≤42			≥58		OP7	3106				
2,2-DI-(4,4-DI-(tert-BUTYLPEROXY)-CYCLOHEXYL)-PROPAN	≤22		≥78			OP8	3107				
DI-(2,4-DICHLORBENZOYL)-PEROXID	≤77				≥23	OP5	3102	(3)			
DI-2,4-DICHLORBENZOYLPEROXID	≤ 52 som pasta						3118				ADR
DI-(2,4-DICHLORBENZOYL)-PEROXID (som pasta med silikoneolie)	≤52					OP7	3106				
DI-(2-ETHYLHEXYL)-PEROXYDICARBONAT	>77-100						3113				ADR
DI-(2-ETHYLHEXYL)-PEROXYDICARBONAT	≤77		≥23				3115				ADR
DI-(2-ETHYLHEXYL)-PEROXYDICARBONAT (som stabil dispersion i vand)	≤62						3119				ADR
DI-(2-ETHYLHEXYL)-PEROXYDICARBONAT (som stabil dispersion i vand (frossen))	≤52						3120				ADR
2,2-DIHYDROPEROXYPROPAN	≤27			≥73		OP5	3102	(3)			
DI-(1-HYDROXYCYCLOHEXYL)-PEROXID	≤100					OP7	3106				
DIISOBUTYRYLPEROXID	>32-52		≥48				3111				ADR
DIISOBUTYRYLPEROXID	≤32		≥68				3115				ADR

Organisk peroxid	Koncentration (%)	Fortyndingsmiddel type		Inert fast stof (%)	Vand (%)	Emballeringsmetode	UN-nr for samlebetegnelse	Bemærkninger			Jernbanetransport FORBUDT
		A (%)	B ⁽¹⁾ (%)								
DI-ISOPROPYL-BENZEN-DIHYDROPEROXID	≤82	≥5			≥5	OP7	3106	(24)			
DI-ISOPROPYL-PEROXYDICARBONAT	>52-100						3112				ADR
DI-ISOPROPYL-PEROXYDICARBONAT	≤52		≥48				3115				ADR
DI-ISOPROPYL-PEROXYDICARBONAT	≤28	≥72					3115				ADR
DILAULOYLPEROXID	≤100					OP7	3106				
DILAULOYLPEROXID (som stabil dispersion i vand)	≤42					OP8	3109				
DI-(3-METHOXYBUTYL)-PEROXYDICARBONAT	≤52		≥48				3115				ADR
DI-(2-METHYLBENZOYL)-PEROXID	≤87				≥13		3112				ADR
DI-(3-METHYLBENZOYL)-PEROXID + BENZOYL-(3-METHYLBENZOYL)-PEROXID + DIBENZOYLPEROXID	≤20 + ≤18 + ≤4		≥58				3115				ADR
DI-(4-METHYLBENZOYL)-PEROXID (som pasta med silikoneolie)	≤52					OP7	3106				
2,5-DIMETHYL-2,5-DI-(BENZOYLPEROXY)-HEXAN	>82-100					OP5	3102	(3)			
2,5-DIMETHYL-2,5-DI-(BENZOYLPEROXY)-HEXAN	≤82			≥18		OP7	3106				
2,5-DIMETHYL-2,5-DI-(BENZOYLPEROXY)-HEXAN	≤82				≥18	OP5	3104				
2,5-DIMETHYL-2,5-DI-(tert-BUTYLPEROXY)-HEXAN	>90-100					OP5	3103				
2,5-DIMETHYL-2,5-DI-(tert-BUTYLPEROXY)-HEXAN	>52-90	≥10				OP7	3105				
2,5-DIMETHYL-2,5-DI-(tert-BUTYLPEROXY)-HEXAN	≤77			≥23		OP8	3108				
2,5-DIMETHYL-2,5-DI-(tert-BUTYLPEROXY)-HEXAN	≤52	≥48				OP8	3109				
2,5-DIMETHYL-2,5-DI-(tert-BUTYLPEROXY)-HEXAN (som pasta)	≤47					OP8	3108				
2,5-DIMETHYL-2,5-DI-(tert-BUTYLPEROXY)-HEX-3-YN	>86-100					OP5	3101	(3)			
2,5-DIMETHYL-2,5-DI-(tert-BUTYLPEROXY)-HEX-3-YN	>52-86	≥14				OP5	3103	(26)			
2,5-DIMETHYL-2,5-DI-(tert-BUTYLPEROXY)-HEX-3-YN	≤52			≥48		OP7	3106				
2,5-DIMETHYL-2,5-DI-(2-ETHYLHEXANOYLPEROXY)-HEXAN	≤100						3113				ADR
2,5-DIMETHYL-2,5-DIHYDROPEROXYHEXAN	≤82				≥18	OP6	3104				
2,5-DIMETHYL-2,5-DI-(3,5,5-TRIMETHYLHEXANOYLPEROXY)-HEXAN	≤77	≥23				OP7	3105				
1,1-DIMETHYL-3-HYDROXYBUTYL-PEROXYNEOHEPTANOAT	≤52	≥48					3117				ADR
DIMYRISTYLPEROXYDICARBONAT	≤100						3116				ADR

Organisk peroxid	Koncentration (%)	Fortyndingsmiddel type		Inert fast stof (%)	Vand (%)	Emballerings- metode	UN-nr for samlebetegnelse	Bemærkninger			Jernbanetrans- port FORBUDT
		A (%)	B (1) (%)								
DIMYRISTYLPEROXYDICARBONAT (som stabil dispersion i vand)	≤42						3119				ADR
DI-(2-NEODECANOYLPEROXY- ISOPROPYL)-BENZEN	≤52	≥48					3115				ADR
DI-n-NONANOYLPEROXID	≤100						3116				ADR
DI-n-OCTANOYLPEROXID	≤100						3114				ADR
DI-(2-PHENOXYETHYL)- PEROXYDICARBONAT	>85-100					OP5	3102	(3)			
DI-(2-PHENOXYETHYL)- PEROXYDICARBONAT	≤85				≥15	OP7	3106				
DIPROPIONYLPEROXID	≤27		≥73				3117				ADR
DI-n-PROPYLPEROXYDICARBONAT	≤100						3113				ADR
DI-n-PROPYLPEROXYDICARBONAT	≤77		≤23				3113				ADR
DISUCCINSYREPEROXID	>72-100					OP4	3102	(3), (17)			
DISUCCINSYREPEROXID	≤72				≥28		3116				ADR
DI-(3,5,5-TRIMETHYLHEXANOYL)- PEROXID	>38-82	≥18					3115				ADR
DI-(3,5,5-TRIMETHYLHEXANOYL)- PEROXID (som stabil dispersion i vand)	≤52						3119				ADR
DI-(3,5,5-TRIMETHYLHEXANOYL)- PEROXID	≤38	≥62					3119				ADR
ETHYL-3,3-DI-(tert-AMYLPEROXY)- BUTYRAT	≤67	≥33				OP7	3105				
ETHYL-3,3-DI-(tert-BUTYLPEROXY)- BUTYRAT	>77-100					OP5	3103				
ETHYL-3,3-DI-(tert-BUTYLPEROXY)- BUTYRAT	≤77	≥23				OP7	3105				
ETHYL-3,3-DI-(tert-BUTYLPEROXY)- BUTYRAT	≤52			≥48		OP7	3106				
1-(2-ETHYLHEXANOYLPEROXY)-1,3- DIMETHYLBUTYLPEROXYPIVALAT	≤52	≥45	≥10				3115				ADR
tert-HEXYLPEROXYNEODECANOAT	≤71	≥29					3115				ADR
tert-HEXYLPEROXYPIVALAT	≤72		≥28				3115				ADR
3-HYDROXY-1,1-DIMETHYLBUTYL PEROXYNEODECANOAT	≤ 77	≥ 23					3115				ADR
3-HYDROXY-1,1- DIMETHYLBUTYLPEROXYNEO- DECANOAT	≤ 52 som stabil dispersion i vand						3119				ADR
3-HYDROXY-1,1-DIMETHYLBUTYL- PEROXYNEODECANOAT	≤ 52	≥ 48					3117				ADR
ISOPROPYL-sec-BUTYLPEROXY- DICARBONAT + DI-sec-BUTYLPEROXYDICARBONAT + DI- ISOPROPYLPEROXYDICARBONAT	≤32 + ≤15-18 + ≤12-15	≥38					3115				ADR
ISOPROPYL-sec-BUTYLPEROXY- DICARBONAT + DI-sec-BUTYLPEROXYDICARBONAT +	≤52 + ≤28 + ≤22						3111				ADR

Organisk peroxid	Koncentration (%)	Fortyndingsmiddel type		Inert fast stof (%)	Vand (%)	Emballeringsmetode	UN-nr for samlebetegnelse	Bemærkninger			Jernbanetransport FORBUDT
		A (%)	B ⁽¹⁾ (%)								
ISOPROPYLCUMYLHYDROPEROXID	≤72	≥28				OP8	3109	(13)			
p-MENTHYLHYDROPEROXID	>72-100					OP7	3105	(13)			
p-MENTHYLHYDROPEROXID	≤72	≥28				OP8	3109	(27)			
METHYLCYCLOHEXANON-PEROXID(ER)	≤67		≥33				3115				ADR
METHYLETHYLKETONPEROXID(ER)	se bem. (8)	≥48				OP5	3101	(3), (8), (13)			
METHYLETHYLKETONPEROXID(ER)	se bem. (9)	≥55				OP7	3105	(9)			
METHYLETHYLKETONPEROXID(ER)	se bem. (10)	≥60				OP8	3107	(10)			
METHYLISOBUTYLKETON-PEROXID(ER)	≤62	≥19				OP7	3105	(22)			
METHYLISOPROPYLKETON-PEROXID(ER)	Se bem. (31)	≥70				OP8	3109	(31)			
ORGANISK PEROXID, FAST, PRØVE						OP2	3104	(11)			
ORGANISK PEROXID, FAST, PRØVE, MED TEMPERATURKONTROL							3114				ADR
ORGANISK PEROXID, FLYDENDE, PRØVE						OP2	3103	(11)			
ORGANISK PEROXID, FLYDENDE, PRØVE, MED TEMPERATURKONTROL							3113				ADR
3,3,5,7,7-PENTAMETHYL-1,2,4-TRIOXEPAN	≤ 100					OP8	3107				
PEROXYEDDIKESYRE, DESTILLERET, TYPE F, stabiliseret	≤41						3119				ADR
PEROXYEDDIKESYRE, TYPE D, stabiliseret	≤43					OP7	3105	(13), (14), (19)			
PEROXYEDDIKESYRE, TYPE E, stabiliseret	≤43					OP8	3107	(13), (15), (19)			
PEROXYEDDIKESYRE, TYPE F, stabiliseret	≤43					OP8	3109	(13), (16), (19)			
PEROXYLAURINSYRE	≤100						3118				ADR
PINANYLHYDROPEROXID	>56-100					OP7	3105	(13)			
PINANYLHYDROPEROXID	≤56	≥44				OP8	3109				
POLYETHER-POLY-tert-BUTYLPEROXYCARBONAT	≤52		≥48			OP8	3107				
1,1,3,3-TETRAMETHYLBUTYL-HYDROPEROXID	≤100					OP7	3105				
1,1,3,3-TETRAMETHYLBUTYL-PEROXY-2-ETHYLHEXANOAT	≤100						3115				ADR
1,1,3,3-TETRAMETHYLBUTYL-PEROXYNEODECANOAT	≤72		≥28				3115				ADR
1,1,3,3-TETRAMETHYLBUTYL-PEROXYNEODECANOAT (som stabil dispersion i vand)	≤52						3119				ADR
1,1,3,3-TETRAMETHYLBUTYL-PEROXYPIVALAT	≤77	≥23					3115				ADR

Organisk peroxid	Koncentration (%)	Fortyndingsmiddel type		Inert fast stof (%)	Vand (%)	Emballeringsmetode	UN-nr for samlebetegnelse	Bemærkninger			Jernbanetransport FORBUDT
		A (%)	B ⁽¹⁾ (%)								
3,6,9-TRIETHYL-3,6,9-TRIMETHYL-1,4,7-TRIPEROXONAN	≤42	≥58				OP7	3105	(28)			

Bemærkningerne til tabellen: (9. kolonne fra venstre)

- (1) Fortyndingsmiddel type B må altid erstattes med fortyndingsmiddel type A. Kogepunktet for fortyndingsmiddel type B skal være mindst 60 °C højere end SADT for det organiske peroxid.
- (2) Aktivt oxygen ≤ 4,7 %.
- (3) Fareseddel i overensstemmelse med model nr. 1 ("eksplosiv") (se punkt 5.2.2.2.2) kræves.
- (4) Fortyndingsmidlet kan erstattes af di-tert-butylperoxid.
- (5) Aktivt oxygen ≤ 9 %.
- (6) [\(Reserveret\)](#)
- (7) [\(Reserveret\)](#)
- (8) Aktivt oxygen > 10 % og ≤ 10,7 %, med eller uden vand.
- (9) Aktivt oxygen ≤ 10 %, med eller uden vand.
- (10) Aktivt oxygen ≤ 8,2 %, med eller uden vand.
- (11) Se punkt 2.2.52.1.9.
- (12) Kan i mængde indtil 2000 kg pr. beholder og på baggrund af prøver i stor skala henføres til ORGANISK PEROXID TYPE F.
- (13) Fareseddel i overensstemmelse med model nr. 8 ("ætsende") (se punkt 5.2.2.2.2) kræves.
- (14) Præparater af peroxyeddikesyre, som opfylder kriterierne i "Manual of Tests and Criteria", del II, punkt 20.4.3 d).
- (15) Præparater af peroxyeddikesyre, som opfylder kriterierne i "Manual of Tests and Criteria", del II, punkt 20.4.3 e).
- (16) Præparater af peroxyeddikesyre, som opfylder kriterierne i "Manual of Tests and Criteria", del II, punkt 20.4.3 f).
- (17) Dette peroxids termiske stabilitet nedsættes ved vandtilsætning.
- (18) Ved en koncentration < 80 %, er en fareseddel i overensstemmelse med model nr. 8 ("ætsende") (se punkt 5.2.2.2.2) ikke krævet.
- (19) Blandinger af hydrogenperoxid, vand og syre(r).
- (20) Med fortyndingsmiddel type A, med eller uden vand.
- (21) Med ≥ 25 vægt-% fortyndingsmiddel type A og desuden ethylbenzen
- (22) Med ≥ 19 vægt-% fortyndingsmiddel type A og desuden methylisobutylketon.
- (23) Med < 6 % di-tert-butylperoxid.
- (24) Med ≤ 8 % 1-isopropylhydroperoxy-4- isopropylhydroxybenzen.
- (25) Fortyndingsmiddel type B med et kogepunkt > 110 °C.
- (26) Med < 0,5 % indhold af hydroperoxid.
- (27) Ved en koncentration > 56 % er en fareseddel i overensstemmelse med model nr. 8 ("ætsende") (se punkt 5.2.2.2.2) tillige krævet.
- (28) Aktivt oxygen ≤ 7,6 % i fortyndingsmiddel type A med et fordampningstab på 95 % i temperaturområdet 200 °C - 260 °C.
- (29) Ikke omfattet af bestemmelserne for klasse 5.2 i RID.
- (30) Fortyndingsmiddel type B med et kogepunkt > 130 °C.
- (31) Aktivt oxygen ≤ 6,7 %.

2.2.61 Klasse 6.1 Giftige stoffer
2.2.61.1 Kriterier

2.2.61.1.1 Klasse 6.1 omfatter giftige stoffer, hvorom det erfaringsmæssigt vides eller efter dyreforsøg må antages, at de i relativt små mængder ved en enkelt eller kortvarig påvirkning, kan skade menneskers helbred eller medføre døden som følge af indånding, optagelse gennem huden eller indtagelse gennem munden.

Anm.: Genetisk modificerede mikroorganismer og organismer henføres til denne klasse, hvis de opfylder betingelserne for klassen.

2.2.61.1.2 Stoffer, hørende til klasse 6.1, er opdelt på følgende måde:

T Giftige stoffer uden sekundære farer:

- T1 Organiske væsker
- T2 Organiske faste stoffer
- T3 Organometalliske stoffer
- T4 Uorganiske væsker
- T5 Uorganiske faste stoffer
- T6 Pesticider, væsker
- T7 Pesticider, faste stoffer
- T8 Prøver
- T9 Andre giftige stoffer

TF Giftige stoffer, brandfarlige:

- TF1 Væsker
- TF2 Væsker, der anvendes som pesticider
- TF3 Faste stoffer

TS Giftige faste stoffer, selvopvarmende

TW Giftige stoffer, der danner brandfarlige gasser ved kontakt med vand:

- TW1 Væsker
- TW2 Faste stoffer

TO Giftige stoffer, oxiderende:

- TO1 Væsker
- TO2 Faste stoffer

TC Giftige stoffer, ætsende:

- TC1 Organiske væsker
- TC2 Organiske faste stoffer
- TC3 Uorganiske væsker
- TC4 Uorganiske faste stoffer

TFC Giftige stoffer, brandfarlige, ætsende

TFW Giftige stoffer, brandfarlige, der danner brandfarlige gasser ved kontakt med vand

Definitioner

2.2.61.1.3 I RID betyder:

LD₅₀-værdi (den mediane letale dosis) for akut giftighed ved indtagelse gennem munden: Den statistisk beregnede enkeltdosis af et stof, indtaget oralt, der forventes at bevirke, at 50% af unge,

voksne albinorotter dør i løbet af 14 dage. LD₅₀-værdien udtrykkes ved prøvestofs masse pr. prøvedyrs masse (mg/kg).

LD₅₀-værdi for akut giftighed ved optagelse gennem huden: Den mængde stof, der ved 24 timers berøring med den nøgne hud på albinokaniner med stor sandsynlighed vil bevirke, at halvdelen af forsøgsdyrene dør i løbet af 14 dage. Antallet af forsøgsdyr skal være tilstrækkeligt til at give et statistisk signifikant resultat og fastsættes efter forsvarlig farmakologisk praksis. Resultatet skal udtrykkes i mg/kg legemsmasse.

LC₅₀-værdi for akut giftighed ved indånding: Den koncentration af damp, tåge eller støv, som efter uafbrudt indånding i 1 time med stor sandsynlighed vil bevirke, at halvdelen af en forsøgsgruppe bestående af unge, voksne han- og hunalbinorotter dør i løbet af 14 dage. Et fast stof skal underkastes en prøvning, såfremt mindst 10% af dets samlede masse med stor sandsynlighed består af støv, som kan indåndes, dvs. når den aerodynamiske diameter af partikeldelen er 10 µm eller derunder. En væske skal underkastes en prøvning, såfremt det er sandsynligt, at der dannes en tåge ved utæthed i den beholder, der anvendes til transporten. Både ved faste stoffer og ved væsker skal over 90 masseprocent af en prøve, der er klargjort til prøvning, bestå af partikler, der som ovenfor beskrevet kan indåndes. Resultatet udtrykkes i mg/liter luft for støv og tåge og i ml/m³ luft (ppm) for damp.

Klassificering og henføring til emballagegruppe

2.2.61.1.4 Stofferne i klasse 6.1 skal på grundlag af den fare, som de udgør under transporten, henføres til en af følgende emballagegrupper:

- Emballagegruppe I: meget giftige stoffer;
- Emballagegruppe II: giftige stoffer;
- Emballagegruppe III: mindre giftige stoffer.

2.2.61.1.5 Stoffer, opløsninger, blandinger og genstande hørende til klasse 6.1 er opført i tabel A i kapitel 3.2.

Henføring af stoffer, opløsninger, blandinger og genstande, der ikke er angivet ved navn i tabel A i kapitel 3.2, til den i underafsnit 2.2.61.3 relevante samlebetegnelse og til den relevante emballagegruppe i henhold til bestemmelserne i kapitel 2.1 skal ske i overensstemmelse med kriterierne angivet i punkt 2.2.61.1.6 - 2.2.61.1.11:

2.2.61.1.6 Ved vurderingen af graden af giftighed skal erfaringer fra forgiftningstilfælde hos mennesker lægges til grund. Derudover skal der tages hensyn til stoffets særlige egenskaber, f.eks. om det er flydende, meget flygtigt, om sandsynligheden for optagelsen gennem huden er stor, og om det har særlige biologiske virkninger.

2.2.61.1.7 Såfremt der ikke foreligger erfaringer fra virkninger på mennesker, skal giftigheden vurderes på grundlag af undersøgelser fra dyreforsøg efter nedenstående tabel:

	Emballagegruppe	Giftighed ved indtagelse gennem munden LD ₅₀ (mg/kg)	Giftighed ved optagelse gennem huden LD ₅₀ (mg/kg)	Giftighed ved indånding af støv og tåge LC ₅₀ (mg/liter)
meget giftigt	I	≤ 5	≤ 50	≤ 0,2
giftigt	II	> 5 og ≤ 50	> 50 og ≤ 200	> 0,2 og ≤ 2
mindre giftigt	III ^{a)}	> 50 og ≤ 300	> 200 og ≤ 1000	> 2 og ≤ 4

a) Tåregasstoffer (til fremstilling af tåregas) henføres til emballagegruppe II, selvom oplysningerne om deres giftighed svarer til kriterierne for emballagegruppe III.

- 2.2.61.1.7.1** Hvis et stof udviser giftighed ved to eller flere former for eksponering, skal klassificering ske på baggrund af den højeste grad af giftighed.
- 2.2.61.1.7.2** Stoffer, der opfylder kriterierne i klasse 8 og udviser en giftighed ved indånding af støv og tåge (LC_{50}) svarende til emballagegruppe I, må kun henføres til klasse 6.1, såfremt giftigheden samtidig ved indtagelse gennem munden eller ved optagelse gennem huden svarer til mindst emballagegruppe I eller II. I modsat fald henføres stoffet, såfremt nødvendigt, til klasse 8 (se punkt 2.2.8.1.5).
- 2.2.61.1.7.3** Kriterierne for giftigheden ved indånding af støv og tåge er baseret på LC_{50} -værdier for en eksponering på en time, og disse værdier skal anvendes, når de er tilgængelige. Men hvis kun LC_{50} -værdier for eksponering over 4 timer står til rådighed, kan disse værdier multipliceres med 4 og resultatet kan bruges i stedet for det ovenfor nævnte kriterium, dvs. den firedobbelte LC_{50} -værdi (4 timer) sættes ækvivalent med LC_{50} -værdien (1 time).

Giftighed ved indånding af dampe

- 2.2.61.1.8** Væsker, som afgiver giftige dampe, skal henføres til følgende grupper, hvor bogstavet «V» angiver den mættede dampkoncentration (flygtighed) (i ml/m^3 luft) ved 20 °C og standardatmosfæretryk:

	Emballagegruppe	
meget giftig	I	hvor $\geq 10 LC_{50}$ og $LC_{50} \leq 1000 ml/m^3$
giftig	II	hvor $V \geq LC_{50}$ og $LC_{50} \leq 3000 ml/m^3$ og kriterierne for emballagegruppe I ikke er opfyldt
mindre giftig	III ^{a)}	hvor $V \geq 1/5 LC_{50}$ og $LC_{50} \leq 5000 ml/m^3$ og kriterierne for emballagegrupperne I og II ikke er opfyldt

- a) Tåregasstoffer (til fremstilling af tåregas) henføres til emballagegruppe II, selvom oplysningerne om deres giftighed svarer til kriterierne for emballagegruppe III.

Disse kriterier er baseret på LC_{50} -værdier ved 1 times eksponering, og disse værdier skal anvendes, når de er tilgængelige.

Hvis der imidlertid kun står LC_{50} -værdier for 4 timers eksponering til rådighed, kan disse værdier multipliceres med 2 og resultatet kan anvendes i stedet for det ovenfor nævnte kriterium, dvs. den dobbelte LC_{50} -værdi (4 timer) sættes ækvivalent med LC_{50} -værdien (1 time).

Grænselinier for emballagegrupper – giftighed ved indånding af dampe

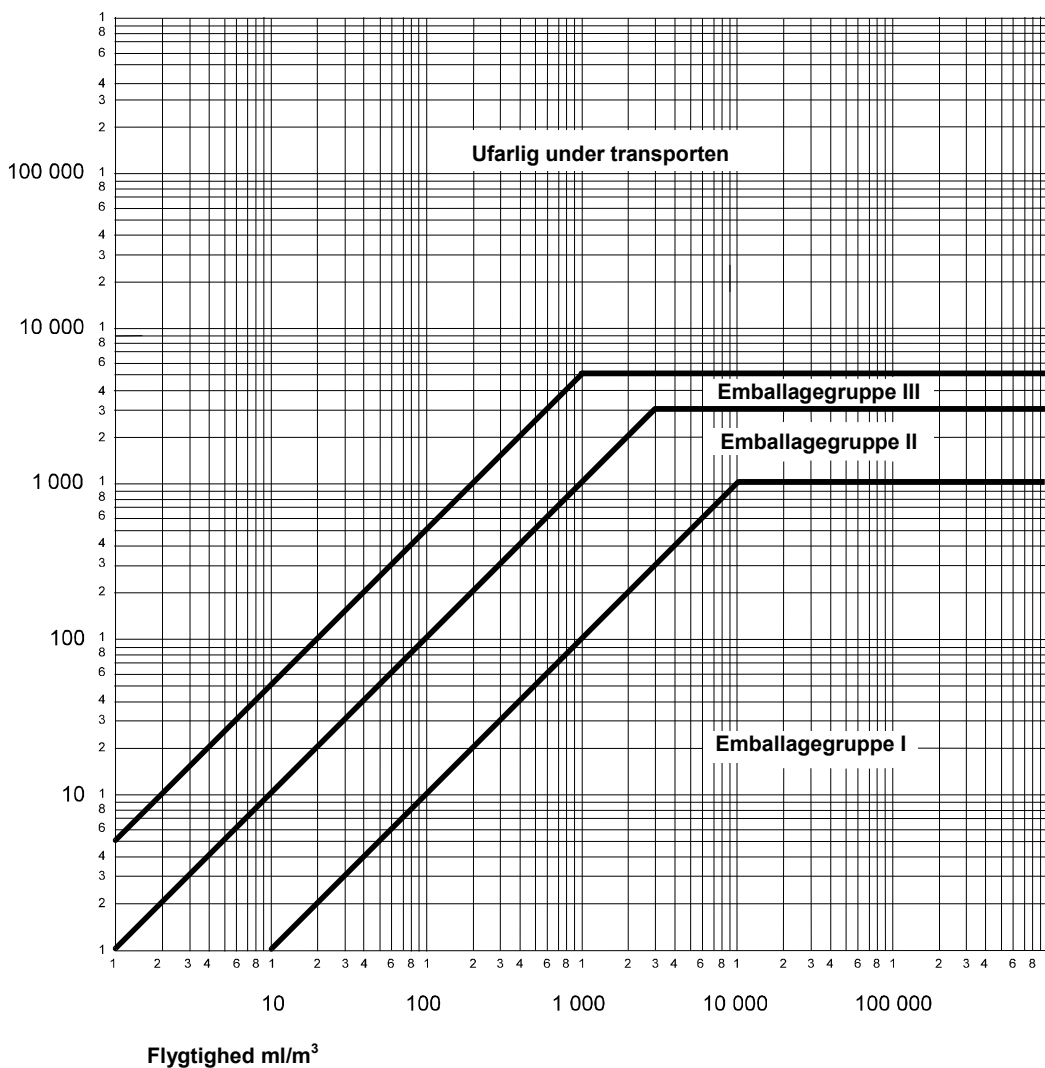

På denne figur er kriterierne vist i grafisk form for at lette anvendelsen heraf. På grund af den kun tilnærmelsesvis nøjagtighed af grafiske opstillinger må stoffer, der ligger i umiddelbar nærhed af eller på grænselinierne, kun klassificeres ved hjælp af de numeriske kriterier.

Blandinger af væsker:

2.2.61.1.9 Blandinger af væsker, der er giftige ved indånding, skal henføres til en emballagegruppe under iagttagelse af nedenstående kriterier:

2.2.61.1.9.1 Kendes LC₅₀-værdien for hvert giftigt stof, der er en bestanddel af blandingen, kan blandingens emballagegruppe bestemmes på følgende måde:

a) Beregning af blandingens LC₅₀-værdi:

$$LC_{50}(\text{blanding}) = \frac{1}{\sum_{i=1}^n \frac{f_i}{LC_{50i}}}$$

hvor

f_i = molbrøk for den i'te bestanddel af blandingen

LC_{50i} = gennemsnitlige dødelige koncentration for den i'te bestanddel i ml/m³.

b) Beregning af flygtigheden af hver bestanddel i blandingen:

$$V_i = P_i \times \frac{10^6}{101,3} \text{ ml/m}^3$$

hvor

P_i = den i 'te bestanddels partialtryk i kPa ved 20 °C og standard atmosfære tryk.

c) Beregning af flygtigheden i forhold til LC₅₀-værdien:

$$R = \sum_{i=1}^n \frac{V_i}{LC_{50i}}$$

d) De beregnede LC₅₀-værdier (blanding) og R anvendes herefter til bestemmelse af blandingens emballagegruppe således:

Emballagegruppe I: $R \geq 10$ og LC₅₀ (blanding) $\leq 1000 \text{ ml/m}^3$

Emballagegruppe II: $R \geq 1$ og LC₅₀ (blanding) $\leq 3000 \text{ ml/m}^3$ såfremt blandingen ikke opfylder kriterierne for emballagegruppe I.

Emballagegruppe III: $R \geq 1/5$ og LC₅₀ (blanding) $\leq 5000 \text{ ml/m}^3$ såfremt blandingen ikke opfylder kriterierne for emballagegrupperne I og II.

2.2.61.1.9.2 Kendes de giftige bestanddeles LC₅₀-værdier ikke, kan blandingen henføres til en emballagegruppe i henhold til den nedenstående forenklede prøvning af tærskelværdien for giftigheden. I sådanne tilfælde skal den strengeste emballagegruppe bestemmes og anvendes ved transport af blandingen.

2.2.61.1.9.3 En blanding henføres kun til emballagegruppe I, når den opfylder begge disse 2 kriterier:

a) En prøve af den flydende blanding fordampes og fortyndes med luft, således at der skabes en prøveatmosfære med 1000 ml fordampet blanding pr. m³ luft. 10 albinorotter (fem hanner og fem hunner) udsættes for denne prøveatmosfære i 1 time, og iagttages derefter i de næste 14 døgn. Dør fem eller flere af dyrene i forsøgsgruppen i løbet af iagttagelsesperioden, antages det, at blandingen har en LC₅₀-værdi på 1000 ml/m³ eller derunder.

b) En prøve af damp, som er i ligevægt med den flydende blanding, fortyndes med et luftvolumen på 9 gange prøvens (gassens) luftvolumen og danner den endelige prøveatmosfære. 10 albinorotter (fem hanner og fem hunner) udsættes for denne prøveatmosfære i 1 time, og iagttages derefter i de næste 14 døgn. Dør fem eller flere af dyrene i forsøgsgruppen i løbet af iagttagelsesperioden, antages det, at blandingen har en flygtighed, der svarer til eller er større end 10 gange LC₅₀-værdien.

2.2.61.1.9.4 En blanding henføres kun til emballagegruppe II, når den opfylder følgende to kriterier, og såfremt den ikke opfylder kriterierne for emballagegruppe I:

a) En prøve af den flydende blanding fordampes og fortyndes med luft, således at der skabes en prøveatmosfære med 3000 ml fordampet blanding pr m³ luft. 10 albinorotter (fem hanner og fem hunner) udsættes for denne prøveatmosfære i 1 time, og iagttages derefter i de næste 14 døgn. Dør fem eller flere af dyrene i forsøgsgruppen i løbet af iagttagelsesperioden, antages det, at blandingen har en LC₅₀-værdi på 3000 ml/m³ eller derunder.

b) En prøve af dampen, som er i ligevægt med den flydende blanding anvendes som prøveatmosfære. 10 albinorotter (fem hanner og fem hunner) udsættes for denne prøveatmosfære i 1 time, og iagttages derefter i de næste 14 døgn. Dør fem eller flere af dyrene i forsøgsgruppen i løbet af iagttagelsesperioden, antages det, at blandingen har en flygtighed, der svarer til eller er større end LC₅₀-værdien.

2.2.61.1.9.5 En blanding henføres kun til emballagegruppe III, når den opfylder følgende to kriterier, og såfremt den ikke opfylder ovennævnte kriterier for emballagegruppe I eller II:

a) En prøve af den flydende blanding forstøves og fortyndes med luft, således at der skabes en prøveatmosfære med 5000 ml forstøvet blanding pr m³ luft. 10 albinorotter (fem hanner og fem hunner) udsættes for denne prøveatmosfære i 1 time, og iagttages derefter i de næste 14 døgn. Dør fem eller flere af dyrene i forsøgsgruppen i løbet af iagttagelsesperioden, antages det, at blandingen har en LC₅₀-værdi på 5000 ml/m³ eller derunder.

- b) Dampkoncentrationen (flygtigheden) af den flydende blanding måles, og såfremt den er lig med eller større end 1000 ml/m³, antages det, at blandingen har en flygtighed, der svarer til eller er større end 1/5 af blandingens LC₅₀-værdi.

Metoder til beregning af giftigheden ved indtagelse og ved optagelse gennem huden af blandinger

- 2.2.61.1.10** Til klassificering af blandingerne i klasse 6.1 og til bestemmelse af den emballagegruppe, der er passende i henhold til kriterierne for giftighed ved indtagelse gennem munden og ved optagelse gennem huden (se punkt 2.2.61.1.3) er det nødvendigt at beregne blandingens akutte LD₅₀-værdi.

- 2.2.61.1.10.1** Såfremt en blanding kun indeholder ét aktivt stof, hvis LD₅₀-værdi er kendt, og der mangler pålidelige data for den akutte giftighed ved indtagelse gennem munden eller optagelse gennem huden af den blanding, der skal transporteres, kan LD₅₀-værdien for indtagelse gennem munden og optagelse gennem huden bestemmes på følgende måde:

$$\text{LD}_{50}\text{-værdi af blandingen} = \frac{\text{LD}_{50}\text{-værdi af aktivt stof} \times 100}{\text{andel aktivt stof (vægt-\%)}}$$

- 2.2.61.1.10.2** Hvis en blanding indeholder mere end ét aktivt stof, kan der anvendes tre mulige metoder til beregning af LD₅₀-værdien for indtagelse gennem munden eller optagelse gennem huden. Den foretrukne metode består i at opnå pålidelige data for den akutte giftighed ved indtagelse gennem munden eller ved optagelse gennem huden af den blanding, der faktisk skal transporteres. Såfremt der ikke foreligger pålidelige og nøjagtige data, skal der benyttes én af følgende metoder:

- a) Klassificering af blandingen på basis af det farligste aktive stof i blandingen, hvor det antages, at dette stof er til stede i samme koncentration som den samlede koncentration af alle aktivstoffer, eller

- b) Anvende formlen:

$$\frac{C_A}{T_A} + \frac{C_B}{T_B} + \dots + \frac{C_Z}{T_Z} = \frac{100}{T_{\text{blanding}}}$$

hvor:

C = koncentration i procent af blandingens bestanddel A, B, ..., Z

T = LD₅₀-værdien for indtagelse gennem munden af bestanddelen A, B, ..., Z

T_{blanding} = LD₅₀-værdien for indtagelse gennem munden af blandingen.

Anm.: Denne formel kan også anvendes til bestemmelse af giftigheden ved optagelse gennem huden, forudsat, at disse informationer foreligger på samme måde for alle bestanddele. Anvendelse af formlen tager ikke hensyn til eventuelle forstærkende eller beskyttende virkninger.

Klassificering af pesticider

- 2.2.61.1.11** Alle aktive pesticidstoffer og deres præparater, for hvilke LC₅₀- og/eller LD₅₀-værdier er kendt, og som er klassificeret i klasse 6.1, skal henføres til de dertil svarende emballagegrupper i overensstemmelse med kriterierne i punkt 2.2.61.1.6 - 2.2.61.1.9. Stoffer og præparater, som udviser sekundære farer, skal klassificeres i overensstemmelse med tabel for fastlæggelse af den overvejende fare i underafsnit 2.1.3.10 med den dertil svarende emballagegruppe.

- 2.2.61.1.11.1** Er LD₅₀-værdien for et pesticidpræparat for indtagelse gennem munden eller optagelse gennem huden ikke kendt, men derimod aktivstoffets/aktivstofferens LD₅₀-værdi, kan LD₅₀-værdien bestemmes ved anvendelse af den i punkt 2.2.61.1.10 angivne procedure.

Anm.: LD₅₀-værdier for giftigheden af et antal almindeligt brugte pesticider findes i den nyeste udgave af dokumentet "The WHO Recommended Classification of Pesticides by Hazard and Guidelines to Classification", som kan rekvireres via Verdenssundhedsorganisationen (WHO), Internal Programme on Chemical Safety, CH-1211 Geneve 27, Schweiz. Selv om dokumentet må anvendes som kilde til LD₅₀-værdier for pesticider, må klassificeringssystemet imidlertid ikke anvendes med henblik på transportklassifikation af pesticider eller til fastlæggelse af emballagegrupper for pesticider, idet det skal ske efter bestemmelserne i RID.

2.2.61.1.11.2 Den officielle godsbetegnelse, der anvendes for transporten af et pesticid, skal udvælges på basis af den aktive bestanddel, pesticidets fysiske tilstand samt pesticidets sekundære fareegenskaber (se afsnit 3.1.2).

2.2.61.1.12 Såfremt et stof, hørende til klasse 6.1, gennem tilsætning af andre stoffer falder under en anden farekategori end den, som stoffet, der er nævnt ved navn i tabel A i kapitel 3.2, tilhører, skal en sådan blanding henføres til den godsbetegnelse, som den tilhører på grundlag af dens faktiske farlighed.

Anm.: Mht. klassificering af opløsninger og blandinger (f.eks. præparater og affald), se tillige afsnit 2.1.3.

2.2.61.1.13 På grundlag af kriterierne i punkt 2.2.61.1.6 - 2.2.61.1.11 kan det tillige fastslås, om en opløsning eller blanding, der er nævnt ved navn eller en opløsning eller blanding, der indeholder et stof nævnt ved navn, har sådanne egenskaber, at denne opløsning eller blanding ikke er omfattet af bestemmelserne for denne klasse.

2.2.61.1.14 Stoffer, opløsninger og blandinger, med undtagelse af de, der anvendes til fremstilling af pesticider, som ikke opfylder kriterierne angivet i direktiverne 67/548/EØF⁴ eller 1999/45/EF⁵ i disses til enhver tid gældende udgaver, og som derfor i henhold til disse direktiver ikke er indordnet som meget giftig, giftig eller sundhedsskadelig, kan anses som ikke hørende til klasse 6.1.

2.2.61.2 Stoffer, som det ikke er tilladt at transportere

2.2.61.2.1 Det er ikke tilladt at transportere kemisk ustabile stoffer hørende til klasse 6.1, medmindre der er truffet de nødvendige forholdsregler for at undgå stoffernes farlige nedbrydnings- eller polymerisationsreaktion under transporten. Med henblik herpå skal det særligt sikres, at beholdere og tanke ikke indeholder stoffer, der kan fremme en sådan reaktion.

2.2.61.2.2 Det er ikke tilladt at transportere følgende giftige stoffer og blandinger:

- Hydrogencyanid, vandfrit, og hydrogencyanidopløsninger, der ikke opfylder betingelserne for UN 1051, UN 1613, UN 1614 eller UN 3294,
- Metalcarbonyler, andre end UN 1259 NIKKELCARBONYL og UN 1994 JERNPENTACARBONYL, med et flammepunkt under 23 °C,
- 2,3,7,8-tetrachlordibenzo-1,4-dioxin (TCDD) i en koncentration, der i henhold til kriterierne i underafsnit 2.2.61.1.7 anses for meget giftig,
- UN 2249 DICHLORDIMETHYLETHER, SYMMETRISK, og
- Præparater af phosphider uden additiver, der modvirker udviklingen af giftige brandfarlige gasser.

Følgende giftige stoffer er det ikke tilladt at transportere med jernbane:^{*}

- Bariumazid, tørt eller med mindre end 50 % vand eller alkohol;
- UN 0135 KVIKSØLVFULMINAT, FUGTET.

⁴ Rådets direktiv 67/548/EØF af 27. juni 1967 om tilnærmelse af lovgivning om klassificering, emballering og etikettering af farlige stoffer (EF-tidende L196 af 16.08.1967, side 1).

⁵ Rådets og Europaparlamentets direktiv 1999/45/EC af 31. Maj 1999 om indbyrdes tilnærmelse af medlemsstaternes love og administrative bestemmelser om klassificering, emballering og etikettering af farlige præparater (EF-tidende L200 af 30. Juli 1999, side 1 - 68).

^{*} (DK-red): Forbudet gælder også jernbanetransport af disse stoffer i Huckepacktrafik. Se afsnit 1.1.4.4.

2.2.61.3 Fortegnelse over klassens samlebetegnelser

Sekundære farer	Klassifikationskode	UN-nr.	Officiel godsbetegnelse for stoffet eller genstanden
Giftige stoffer			
	væske T1 a)		1583 CHLORPICRIN, BLANDING, N.O.S. 1602 FARVESTOF, FLYDENDE, GIFTIGT, N.O.S. 1602 FARVESTOF MELLEMPRODUKT, FLYDENDE, GIFTIGT, N.O.S. 1693 TÅREGASSTOF, FLYDENDE, N.O.S. 1851 MEDICIN, FLYDENDE, GIFTIG, N.O.S. 2206 ISOCYANATER, GIFTIGE, N.O.S. 2206 ISOCYANAT, OPLØSNING, GIFTIG, N.O.S. 3140 ALKALOIDER, FLYDENDE, N.O.S. 3140 ALKALOIDSALTE, FLYDENDE, N.O.S. 3142 DESINFEKTIONSMIDDEL, FLYDENDE, GIFTIGT, N.O.S. 3144 NICOTINFORBINDELSE, FLYDENDE, N.O.S. 3144 NICOTINPRÆPARAT, FLYDENDE, N.O.S. 3172 TOKSINER, UDVUNDET AF LEVENDE ORGANISMER, FLYDENDE, N.O.S. 3276 NITRILER, GIFTIGE, FLYDENDE, N.O.S. 3278 ORGANOPHOSPHORFORBINDELSE, GIFTIG, FLYDENDE, N.O.S. 3381 VÆSKE, DER ER GIFTIG VED INDÅNDING, N.O.S. med en giftighed ved indånding på 200 ml/m ³ eller derunder og en mættet dampkoncentration på 500 LC ₅₀ eller derover. 3382 VÆSKE, DER ER GIFTIG VED INDÅNDING, N.O.S. med en giftighed ved indånding på 1000 ml/m ³ eller derunder og en mættet dampkoncentration på 10 LC ₅₀ eller derover. 2810 GIFTIG ORGANISK VÆSKE, N.O.S.
	organisk		
uden sekundære	fast a), b) T2		1544 ALKALOIDER, FASTE, N.O.S. 1544 ALKALOIDSALTE, FASTE, N.O.S. 1601 DESINFEKTIONSMIDDEL, FAST, GIFTIGT, N.O.S. 1655 NICOTINFORBINDELSE, FAST, N.O.S. 1655 NICOTINPRÆPARAT, FAST, N.O.S. 3448 TÅREGASSTOF, FAST, N.O.S. 3143 FARVESTOF, FAST, GIFTIGT, N.O.S. 3143 FARVESTOF MELLEMPRODUKT, FAST, GIFTIGT, N.O.S. 3462 TOKSINER, UDVUNDET AF LEVENDE ORGANISMER, FASTE, N.O.S. 3249 MEDICIN, FAST, GIFTIG, N.O.S. 3464 ORGANOPHOSPHORFORBINDELSE, GIFTIG, FAST, N.O.S. 3439 NITRILER, GIFTIGE, FASTE, N.O.S.

Sekundære farer	Klassifikationskode	UN-nr.	Officiel godsbetegnelse for stoffet eller genstanden
farer		2811	GIFTIGT ORGANISK FAST STOF, N.O.S.
		2026	PHENYLKVIKSØLV(II)FORBINDELSE, N.O.S.
		2788	ORGANOTINFORBINDELSE, FLYDENDE, N.O.S.
		3146	ORGANOTINFORBINDELSE, FAST, N.O.S.
		3280	ORGANOARSENFORBINDELSE, FLYDENDE, N.O.S.
		3465	ORGANOARSENFORBINDELSE, FAST, N.O.S.
		3466	METALCARBONYLER, FASTE, N.O.S.
	organometallisk c), d)	T3	3281 METALCARBONYLER, FLYDENDE, N.O.S.
		3282	METALORGANISK FORBINDELSE, GIFTIG, FLYDENDE, N.O.S.
		3467	ORGANOMETALLISK FORBINDELSE, GIFTIG, FAST, N.O.S.
		1556	ARSENFORBINDELSE, FLYDENDE, N.O.S., uorganisk (inkl. arsenater n.o.s., arseniter n.o.s. og arsensulfider n.o.s.)
		1935	CYANID, OPLØSNING, N.O.S.
	væske ^{e)}	T4	2024 KVIKSØLVFORBINDELSE, FLYDENDE, N.O.S.
		3141	ANTIMONFORBINDELSE, UORGANISK, FLYDENDE, N.O.S.
		3440	SELENFORBINDELSE, FLYDENDE, N.O.S.
		3381	VÆSKE, DER ER GIFTIG VED INDÅNDING, N.O.S. med en giftighed ved indånding på 200 ml/m ³ eller derunder og en mættet dampkoncentration på 500 LC ₅₀ eller derover.
		3382	VÆSKE, DER ER GIFTIG VED INDÅNDING, N.O.S. med en giftighed ved indånding på 1000 ml/m ³ eller derunder og en mættet dampkoncentration på 10 LC ₅₀ eller derover.
		3287	GIFTIG UORGANISK VÆSKE, N.O.S.
	uorganisk		1549 ANTIMONFORBINDELSE, UORGANISK, FAST, N.O.S.
		1557	ARSENFORBINDELSE, FAST, N.O.S., uorganisk (inkl. arsenater n.o.s., arseniter n.o.s. og arsensulfider n.o.s.)
		1564	BARIUMFORBINDELSE, N.O.S.
		1566	BERYLLIUMFORBINDELSE, N.O.S.
		1588	CYANIDER, UORGANISKE, FASTE, N.O.S.
		1707	THALLIUMFORBINDELSE, N.O.S.
		2025	KVIKSØLVFORBINDELSE, FAST, N.O.S.

Sekundære farer	Klassifikationskode	UN-nr.	Officiel godsbetegnelse for stoffet eller genstanden
	fast ^{f), g)} T5	2291	BLYFORBINDELSE, OPLØSELIG, N.O.S.
		2570	CADMIUMFORBINDELSE
		2630	SELENATER
		2630	SELENITER
		2856	FLUORSILIKATER, N.O.S.
		3283	SELENFORBINDELSE, FAST, N.O.S.
		3284	TELLURFORBINDELSE, N.O.S.
		3285	VANADIUMFORBINDELSE, N.O.S.
		3288	GIFTIGT UORGANISK FAST STOF, N.O.S.
		2902	PESTICID, FLYDENDE, GIFTIGT, N.O.S.
		2992	CARBAMAT-PESTICID, FLYDENDE, GIFTIGT
		2994	ARSENHOLDIGT PESTICID, FLYDENDE, GIFTIGT
		2996	ORGANOCHLOR-PESTICID, FLYDENDE, GIFTIGT
		2998	TRIAZIN-PESTICID, FLYDENDE, GIFTIGT
		3006	THIOCARBAMAT-PESTICID, FLYDENDE, GIFTIGT
		3010	KOBBERHOLDIGT PESTICID, FLYDENDE, GIFTIGT
		3012	KVIKSØLVHOLDIGT PESTICID, FLYDENDE, GIFTIGT
	Væske T6 ^{h)}	3014	NITROPHENOLSUBSTITUERET PESTICID, FLYDENDE, GIFTIGT
		3016	BIPYRIDYLDERIVAT-PESTICID, FLYDENDE, GIFTIGT
		3018	ORGANOPHOSPHOR-PESTICID, FLYDENDE, GIFTIGT
		3020	ORGANOTIN-PESTICID, FLYDENDE, GIFTIGT
		3026	COUMARINDERIVAT-PESTICID, FLYDENDE, GIFTIGT
		3348	PHENOXYEDDIKESYREDERIVAT-PESTICID, FLYDENDE, GIFTIGT
		3352	PYRETHROID-PESTICID, FLYDENDE, GIFTIGT
	pesticider	2588	PESTICID, FAST, GIFTIGT, N.O.S.
		2757	CARBAMAT-PESTICID, FAST, GIFTIGT
		2759	ARSENHOLDIGT PESTICID, FAST, GIFTIGT
		2761	ORGANOCHLOR-PESTICID, FAST, GIFTIGT
		2763	TRIAZIN-PESTICID, FAST, GIFTIGT
		2771	THIOCARBAMAT-PESTICID, FAST, GIFTIGT
		2775	KOBBERHOLDIGT PESTICID, FAST, GIFTIGT
		2777	KVIKSØLVHOLDIGT PESTICID, FAST, GIFTIGT

Sekundære farer	Klassifikationskode	UN-nr.	Officiel godsbetegnelse for stoffet eller genstanden		
	Fast ^{h)} T7	2779	NITROPHENOLSUBSTITUERET PESTICID, FAST, GIFTIGT		
		2781	BIPYRIDYLDERIVAT-PESTICID, FAST, GIFTIGT		
		2783	ORGANOPHOSPHOR-PESTICID, FAST, GIFTIGT		
		2786	ORGANOTIN-PESTICID, FAST, GIFTIGT		
		3027	COUMARINDERIVAT-PESTICID, FAST, GIFTIGT		
		3048	ALUMINIUMPHOSPHID-PESTICID		
		3345	PHENOXYEDDIKESYREDERIVAT-PESTICID, FAST, GIFTIGT		
		3349	PYRETHROID-PESTICID, FAST, GIFTIGT		
		prøver	T8	3315	KEMIKALIEPRØVE, GIFTIG
		andre giftige stoffer ⁱ⁾	T9	3243	FASTE STOFFER MED GIFTIG VÆSKE, N.O.S.
	væske ^{j), k)} TF1	3071	THIOLER (MERCAPTANER), FLYDENDE, GIFTIGE, BRANDFARLIGE, N.O.S.		
		3071	THIOLER (MERCAPTANER), BLANDING, FLYDENDE, GIFTIG, BRANDFARLIGE, N.O.S.		
		3080	ISOCYANATER, GIFTIGE, BRANDFARLIGE, N.O.S.		
		3080	ISOCYANAT, OPLØSNING, GIFTIG, BRANDFARLIG, N.O.S.		
		3275	NITRILER, GIFTIGE, BRANDFARLIGE, N.O.S.		
		3279	ORGANOPHOSPHORFORBINDELSE, GIFTIG, BRANDFARLIG, N.O.S.		
		3383	VÆSKE, DER ER GIFTIG VED INDÅNDING, BRANDFARLIG, N.O.S. med en giftighed ved indånding på 200 ml/m ³ eller derunder og en mættet dampkoncentration på 500 LC ₅₀ eller derover.		
		3384	VÆSKE, DER ER GIFTIG VED INDÅNDING, BRANDFARLIG, N.O.S. med en giftighed ved indånding på 1000 ml/m ³ eller derunder og en mættet dampkoncentration på 10 LC ₅₀ eller derover.		
		2929	GIFTIG ORGANISK VÆSKE, BRANDFARLIG, N.O.S.		
		brandfarlig TF		2903	PESTICID, FLYDENDE, GIFTIGT, BRANDFARLIGT, N.O.S.
	2991		CARBAMAT-PESTICID, FLYDENDE, GIFTIGT, BRANDFARLIGT		
	2993		ARSENHOLDIGT PESTICID, FLYDENDE, GIFTIGT, BRANDFARLIGT		
	2995		ORGANOCHLOR-PESTICID, FLYDENDE, GIFTIGT, BRANDFARLIGT		

Sekundære farer	Klassifikationskode	UN-nr.	Officiel godsbetegnelse for stoffet eller genstanden
	pesticider TF2 (flammepunkt ≥ 23 °C)	2997	TRIAZIN-PESTICID, FLYDENDE, GIFTIGT, BRANDFARLIGT
		3005	THIOCARBAMAT-PESTICID, FLYDENDE, GIFTIGT, BRANDFARLIGT
		3009	KOBBERHOLDIGT PESTICID, FLYDENDE, GIFTIGT, BRANDFARLIGT
		3011	KVIKSØLVHOLDIGT PESTICID, FLYDENDE, GIFTIGT, BRANDFARLIGT
		3013	NITROPHENOLSUBSTITUERET PESTICID, FLYDENDE, GIFTIGT, BRANDFARLIGT
		3015	BIPYRIDYLDERIVAT-PESTICID, FLYDENDE, GIFTIGT, BRANDFARLIGT
		3017	ORGANOPHOSPHOR-PESTICID, FLYDENDE, GIFTIGT, BRANDFARLIGT
		3019	ORGANOTIN-PESTICID, FLYDENDE, GIFTIGT, BRANDFARLIGT
		3025	COUMARINDERIVAT-PESTICID, FLYDENDE, GIFTIGT, BRANDFARLIGT
		3347	PHENOXYEDDIKESYREDERIVAT-PESTICID, FLYDENDE, GIFTIGT, BRANDFARLIGT
		3351	PYRETHROID-PESTICID, FLYDENDE, GIFTIGT, BRANDFARLIGT
Fast	TF3	1700	TÅREGASKERTER
		2930	GIFTIGT ORGANISK FAST STOF, BRANDFARLIGT, N.O.S.
Selvopvarmende, fast ^{c)}	TS	3124	GIFTIGT FAST STOF, SELVOPVARMENDE, N.O.S.
reagerer med vand ^{d)} TW	væske TW1	3385	VÆSKE, DER ER GIFTIG VED INDÅNDING OG REAGERER MED VAND, N.O.S. med en giftighed ved indånding på 200 ml/m ³ eller derunder og en mættet dampkoncentration på 500 LC ₅₀ eller derover.
		3386	VÆSKE, DER ER GIFTIG VED INDÅNDING OG REAGERER MED VAND, N.O.S. med en giftighed ved indånding på 1000 ml/m ³ eller derunder og en mættet dampkoncentration på 10 LC ₅₀ eller derover.
		3123	GIFTIG VÆSKE, DER REAGERER MED VAND, N.O.S.
	fast ¹⁾ TW2	3125	GIFTIGT FAST STOF, DER REAGERER MED VAND, N.O.S.
	Væske TO1	3387	VÆSKE, DER ER GIFTIG VED INDÅNDING, OXIDERENDE, N.O.S. med en giftighed ved indånding på 200 ml/m ³ eller derunder og en mættet dampkoncentration på 500 LC ₅₀ eller derover.

Sekundære farer	Klassifikationskode	UN-nr.	Officiel godsbetegnelse for stoffet eller genstanden	
oxiderende TO ^{m)}		3388	VÆSKE, DER ER GIFTIG VED INDÅNDING, OXIDERENDE, N.O.S. med en giftighed ved indånding på 1000 ml/m ³ eller derunder og en mættet dampkoncentration på 10 LC ₅₀ eller derover.	
		3122	GIFTIG VÆSKE, OXIDERENDE, N.O.S.	
	organisk	fast TC2	3086	GIFTIGT FAST STOF, OXIDERENDE, N.O.S.
			væske TC1	3277 CHLORFORMIATER, GIFTIGE, ÆTSENDE, N.O.S. 3361 CHLORSILANER, GIFTIGE, ÆTSENDE, N.O.S. 3389 VÆSKE, DER ER GIFTIG VED INDÅNDING, ÆTSENDE, N.O.S. med en giftighed ved indånding på 200 ml/m ³ eller derunder og en mættet dampkoncentration på 500 LC ₅₀ eller derover. 3390 VÆSKE, DER ER GIFTIG VED INDÅNDING, ÆTSENDE, N.O.S. med en giftighed ved indånding på 1000 ml/m ³ eller derunder og en mættet dampkoncentration på 10 LC ₅₀ eller derover. 2927 GIFTIG ORGANISK VÆSKE, ÆTSENDE, N.O.S.
	ætsende TC ⁿ⁾	uorganisk	fast TC2	2928 GIFTIGT ORGANISK FAST STOF, ÆTSENDE, N.O.S.
			væske TC3	3389 VÆSKE, DER ER GIFTIG VED INDÅNDING, ÆTSENDE, N.O.S. med en giftighed ved indånding på 200 ml/m ³ eller derunder og en mættet dampkoncentration på 500 LC ₅₀ eller derover. 3390 VÆSKE, DER ER GIFTIG VED INDÅNDING, ÆTSENDE, N.O.S. med en giftighed ved indånding på 1000 ml/m ³ eller derunder og en mættet dampkoncentration på 10 LC ₅₀ eller derover. 3289 GIFTIG UORGANISK VÆSKE, ÆTSENDE, N.O.S.
			fast TC4	3290 GIFTIGT UORGANISK, FAST STOF, ÆTSENDE, N.O.S.
			2742	CHLORFORMIATER, GIFTIGE, ÆTSENDE, BRANDFARLIGE, N.O.S.
			3362	CHLORSILANER, GIFTIGE, ÆTSENDE, BRANDFARLIGE, N.O.S.

Sekundære farer	Klassifikationskode	UN-nr.	Officiel godsbetegnelse for stoffet eller genstanden
brandfarlig, ætsende	TFC	3488	VÆSKE, DER ER GIFTIG VED INDÅNDING, BRANDFARLIG, ÆTSENDE, N.O.S. med en giftighed ved indånding på 200 ml/m ³ eller derunder og en mættet dampkoncentration på 500 LC ₅₀ eller derover
		3489	VÆSKE, DER ER GIFTIG VED INDÅNDING, BRANDFARLIG, ÆTSENDE, N.O.S. med en giftighed ved indånding på 1000 ml/m ³ eller derunder og en mættet dampkoncentration på 10 LC ₅₀ eller derover
		3492	VÆSKE, DER ER GIFTIG VED INDÅNDING, ÆTSENDE, BRANDFARLIG, N.O.S. med en giftighed ved indånding på 200 ml/m ³ eller derunder og en mættet dampkoncentration på 500 LC ₅₀ eller derover
		3493	VÆSKE, DER ER GIFTIG VED INDÅNDING, ÆTSENDE, BRANDFARLIG, N.O.S. med en giftighed ved indånding på 1000 ml/m ³ eller derunder og en mættet dampkoncentration på 10 LC ₅₀ eller derover
brandfarlig, reagerer med vand	TFW	3490	VÆSKE, DER ER GIFTIG VED INDÅNDING, OG SOM REAGERER MED VAND, BRANDFARLIG, N.O.S. med en giftighed ved indånding på 200 ml/m ³ eller derunder og en mættet dampkoncentration på 500 LC ₅₀ eller derover
		3491	VÆSKE, DER ER GIFTIG VED INDÅNDING, OG SOM REAGERER MED VAND, BRANDFARLIG, N.O.S. med en giftighed ved indånding på 1000 ml/m ³ eller derunder og en mættet dampkoncentration på 10 LC ₅₀ eller derover

Noter til fortegnelse over klassens samlebetegnelser:

- Stoffer og præparater, der anvendes som pesticider, og som indeholder alkaloider eller nicotin, skal henføres til UN 2588 PESTICID, FAST, GIFTIGT, N.O.S., UN 2902 PESTICID, FLYDENDE, GIFTIGT, N.O.S., eller UN 2903 PESTICID, FLYDENDE, GIFTIGT, BRANDFARLIGT, N.O.S.
- Aktive stoffer og pulvere eller blandinger af stoffer beregnet til brug i laboratorier, ved eksperimenter og til fremstilling af farmaceutiske produkter sammen med andre stoffer, skal klassificeres i henhold til deres giftighed (se punkt 2.2.61.1.7 - 2.2.61.1.11).
- Selvopvarmende stoffer, mindre giftige, og selvantændelige, metalorganiske forbindelser hører til klasse 4.2.
- Mindre giftige stoffer, der udvikler brandfarlige gasser ved kontakt med vand, og metalorganiske stoffer, der udvikler brandfarlige gasser ved kontakt med vand, hører til klasse 4.3.
- Kviksølvfulminat, fugtet med mindst 20 vægt-% vand eller blanding af alkohol og vand, hører til klasse 1 UN 0135; **og det er ikke tilladt at transportere med jernbane (se punkt 2.2.61.2.2).**
- Jern(II)cyanider, jern(III)cyanider og alkali- og ammoniumthiocyanater (rhodanider), er ikke undergivet forskrifterne i RID.

- g) Blysalte og blypigmenter, der, hvis de blandes med 0,07M saltsyre i forholdet 1:1000 ved en temperatur på $23\text{ °C} \pm 2\text{ °C}$ og omrøres i en time, udviser en opløselighed på 5 % eller derunder, er ikke undergivet forskrifterne i RID.
- h) Genstande, der er imprægneret med dette pesticid, f.eks. papplader, papirstrimler, vatkugler, plader af plastmateriale, i hermetisk lukket indpakning, er ikke omfattet af bestemmelserne i RID.
- i) Blandinger af faste stoffer, der ikke er undergivet forskrifterne i RID, med giftige væsker, må transporteres under UN 3243 FASTE STOFFER MED GIFTIG VÆSKE, N.O.S. uden anvendelse af klassificeringskriterierne for klasse 6.1, forudsat, at der ved læsning af stoffet eller ved lukning af emballagen, containeren, [vognen](#) ikke er nogen overskydende væske synlig. Al emballage skal være af en beskaffenhed, der har bestået en tæthedsprøve for emballagegruppe II. Dette UN-nummer må ikke anvendes til faste stoffer, der indeholder væsker hørende til emballagegruppe I.
- j) Meget giftige eller giftige brandfarlige væsker med et flammepunkt under 23 °C (med undtagelse af de stoffer, der er meget giftige ved indånding, dvs. UN-numrene 1051, 1092, 1098, 1143, 1163, 1182, 1185, 1238, 1239, 1244, 1251, 1259, 1613, 1614, 1695, 1994, 2334, 2382, 2407, 2438, 2480, 2482, 2484, 2485, 2606, 2929, 3279 og 3294), hører til klasse 3.
- k) Mindre giftige, brandfarlige væsker med et flammepunkt ikke under 23 °C og ikke over 60 °C , med undtagelse af pesticider, hører til klasse 3.
- l) Metalphosphiderne UN 1360 CALCIUMPHOSPHID, UN 1397 ALUMINIUMPHOSPHID, UN 1432 NATRIUMPHOSPHID, UN 1714 ZINKPHOSPHID, UN 2011 MAGNESIUMPHOSPHID, og UN 2013 STRONTIUMPHOSPHID hører til klasse 4.3.
- m) Mindre giftige, oxiderende stoffer hører til klasse 5.1.
- n) Mindre giftige, mindre ætsende stoffer henføres til klasse 8.

2.2.62 Klasse 6.2 Smittefarlige stoffer
2.2.62.1 Kriterier

2.2.62.1.1 Klasse 6.2 omfatter smittefarlige stoffer. Smittefarlige stoffer er i RID stoffer, om hvilke det vides eller formodes, at de indeholder patogener. Patogener er defineret som mikroorganismer (herunder bakterier, vira, rickettsia, parasitter og svampe) og andre agenser såsom prioner, der kan fremkalde sygdom hos mennesker eller dyr.

Anm.: 1. Genetisk modificerede mikroorganismer og organismer, biologiske produkter, diagnostiske prøver og inficerede, levende dyr skal henføres til denne klasse, hvis de opfylder bestemmelserne for denne klasse.

2. Toksiner fra planter, dyr eller bakterier, som ikke indeholder smittefarlige stoffer eller organismer, eller som ikke er indeholdt i smittefarlige stoffer eller organismer, hører til klasse 6.1, UN 3172 eller UN 3462.

2.2.62.1.2 Stoffer, hørende til klasse 6.2, er opdelt på følgende måde:

- I1 Smittefarlige stoffer, farlige for mennesker
- I2 Smittefarlige stoffer, kun farlige for dyr
- I3 Klinisk affald
- I4 Biologiske stoffer

Definitioner

2.2.62.1.3 I RID gælder følgende definitioner:

Biologiske produkter: Produkter af levende organismer, som fremstilles og distribueres i overensstemmelse med kravene fra kompetente nationale myndigheder, der kan have særlige licensudstedende krav, og som enten anvendes til forebyggelse, behandling eller diagnose af sygdomme hos mennesker eller dyr, eller til udviklings-, forsøgs- eller undersøgelsesformål. De omfatter, men er ikke begrænset til, færdigvarer eller mellemprodukter som vacciner.

Kulturer: Resultatet af en proces, hvor patogener formeres bevidst. Denne definition omfatter ikke humane eller animalske patientprøver som defineret i dette afsnit.

Medicinsk eller klinisk affald: Affald, der stammer fra medicinsk behandling af dyr eller mennesker eller fra biologisk forskning.

Patientprøver: Prøver taget direkte fra mennesker eller dyr, herunder, men ikke begrænset til, ekskrementer, sekreter, blod og blodkomponenter, væv og vatpinde eller lignende med vævsvæske, og kropsdele, der transporteres med henblik på f.eks. forskning, undersøgelse, diagnosticering, sygdomsbehandling og forebyggelse.

Klassificering

2.2.62.1.4 Smittefarlige stoffer skal henføres til klasse 6.2, UN 2814, 2900, 3291 eller 3373.

Smittefarlige stoffer er opdelt i følgende kategorier:

2.2.62.1.4.1 Kategori A: Et smittefarligt stof, der transporteres i en form, som ved eksponering herfor kan forårsage vedvarende invaliditet eller livstruende eller dødbringende sygdomme hos i øvrigt raske mennesker eller dyr. Tabellen i dette afsnit indeholder vejledende eksempler på stoffer, som opfylder disse kriterier.

Anm.: Eksponering forekommer, når et smittefarligt stof frigøres uden for den beskyttende emballage og medfører fysisk kontakt med mennesker eller dyr.

a) Smittefarlige stoffer, der opfylder disse kriterier, og som kan forårsage sygdomme hos mennesker eller hos både mennesker og dyr, henføres til UN 2814. Smittefarlige stoffer, som kun kan forårsage sygdomme hos dyr, henføres til UN 2900.

b) Henføring til UN 2814 eller UN 2900 skal baseres på kildepersonens eller -dyrets kendte anamnese og symptomer, endemiske lokale forhold eller en professionel bedømmelse af kildepersonens eller -dyrets individuelle omstændigheder.

- Anm.:** 1. Den officielle godsbetegnelse for UN 2814 er "SMITTEFARLIGT STOF, FARLIGT FOR MENNESKER". Den officielle godsbetegnelse for UN 2900 er "SMITTEFARLIGT STOF, kun FARLIGT FOR DYR".
2. Følgende tabel er ikke udtømmende. Smittefarlige stoffer, inklusive nye patogener eller patogener under udvikling, som ikke fremgår af tabellen, men som opfylder de samme kriterier, henføres til kategori A. Hvis der endvidere er tvivl om, hvorvidt et stof opfylder kriterierne, henføres det til kategori A.
3. I følgende tabel er de mikroorganismer, der er skrevet med kursiv, bakterier, mycoplasmaer, rickettsia eller svampe.

Vejledende eksempler på smittefarlige stoffer i enhver form (medmindre andet er angivet) henført til kategori A (2.2.62.1.4.1)	
UN-nr. og betegnelse	Mikroorganisme
UN 2814 Smittefarligt stof, farligt for mennesker	<i>Bacillus anthracis</i> – Miltbrand (kun kulturer)
	<i>Brucella abortus</i> – Kalvekastningsbacillen (kun kulturer)
	<i>Brucella melitensis</i> – Kalveafkastningsbacillen (kun kulturer)
	<i>Brucella suis</i> – Kalveafkastningsbacillen (kun kulturer)
	<i>Burkholderia mallei</i> - <i>Pseudomonas mallei</i> – Snive (kun kulturer)
	<i>Burkholderia pseudomallei</i> – <i>Pseudomonas pseudomallei</i> - Melioidose (kun kulturer)
	<i>Chlamydia psittaci</i> – fuglestammer (kun kulturer)
	<i>Clostridium botulinum</i> – Botulisme (kun kulturer)
	<i>Coccidioides immitis</i> (kun kulturer)
	<i>Coxiella burnetii</i> – Q feber (kun kulturer)
	Crimean-Congo haemorrhagic fever virus
	Dengue virus (kun kulturer)
	Eastern equine encephalitis virus (kun kulturer)
	<i>Escherichia coli</i> , verotoxinproducerende (kun kulturer) ^{a)}
	Ebola virus
	Flexal virus
	<i>Francisella tularensis</i> – Harepest (kun kulturer)
	Meget patogen fugle influenza virus (kun kulturer)
	Guanarito virus
	Hantaan virus
	Hantavira der forårsager hæmoragisk feber med renalt syndrom
	Hendra virus
	Hepatitis B virus (kun kulturer)
	Herpes B virus (kun kulturer)
	HIV (kun kulturer)
	Japanese Encephalitis virus (kun kulturer)
	Junin virus
	Kyasanur Forest disease virus
	Lassa virus
	Machupo virus
	Marburg virus
	Monkeypox virus
	<i>Mycobacterium tuberculosis</i> – Tuberkulose (kun kulturer) ^{a)}
	Nipah virus
Omsk haemorrhagic fever virus	
Poliovirus (kun kulturer)	
Rabiesvirus – Hundegalskab (kun kulturer)	
<i>Rickettsia prowazekii</i> – Plettyfus (kun kulturer)	
<i>Rickettsia rickettsii</i> – Rocky Mountain spotted fever (kun kulturer)	

Vejledende eksempler på smittefarlige stoffer i enhver form (medmindre andet er angivet) henført til kategori A (2.2.62.1.4.1)	
UN-nr. og betegnelse	Mikroorganisme
	Rift Valley fever virus (kun kulturer)
	Russian spring-summer encephalitis virus (kun kulturer)
	Sabia virus
	<i>Shigella dysenteriae</i> type 1 – Bacillær dysenteri (kun kulturer) ^{a)}
	Tick-borne encephalitis virus (kun kulturer)
	Koppevirus
	Venezuelan equine encephalitis virus (kun kulturer)
	West Nile virus (kun kulturer)
	Gul feber virus (kun kulturer)
	<i>Yersinia pestis</i> – Pest (kun kulturer)
UN 2900	Asfivirus - Afrikansk svinepest (kun kulturer)
Smittefarligt stof,	Paramyxovirus type 1 – Velogenic Newcastle disease (kun kulturer)
kun farligt for dyr	Pestivirus – Klassisk svinepest (kun kulturer)
	Picornavirus – Mund- og klovesyge (kun kulturer)
	Neethling koppevirus - Lumpy skin disease (kun kulturer)
	<i>Mycoplasma mycoides</i> – Oksens ondartede lungesyge (kun kulturer)
	Morbillivirus – Fåre- og gedepest (kun kulturer)
	Morbillivirus – Kvægpest (kun kulturer)
	Chordopoxvirus – Fårekopper (kun kulturer)
	Morbillivirus – Gedepest (kun kulturer)
	Enterovirus – Smitsom blæreudslæt hos svin (kun kulturer)
	Rhabdovirus – Vesikulær stomatitis (kun kulturer)

^{a)} Kulturer beregnet til diagnostiske eller kliniske formål, kan dog klassificeres som smittefarlige stoffer, kategori B.

2.2.62.1.4.2 Kategori B: Et smittefarligt stof, som ikke opfylder kriterierne for henføring til kategori A. Smittefarlige stoffer i kategori B henføres til UN 3373.

Anm.: Den officielle godsbetegnelse for UN 3373 er "BIOLOGISK STOF, KATEGORI B"

2.2.62.1.5 *Undtagelser*

2.2.62.1.5.1 Stoffer, som ikke indeholder smittefarlige stoffer, eller stoffer, som næppe vil forårsage sygdomme hos mennesker eller dyr, er ikke omfattet af bestemmelserne i RID, medmindre de opfylder kriterierne for henføring til en anden klasse.

2.2.62.1.5.2 Stoffer, som indeholder mikroorganismer, der ikke forårsager sygdomme hos mennesker eller dyr, er ikke omfattet af bestemmelserne i RID, medmindre de opfylder kriterierne om henføring til en anden klasse.

2.2.62.1.5.3 Stoffer i en form, hvor eventuelle patogener er neutraliseret eller deaktiveret, således at de ikke længere udgør en sundhedsrisiko, er ikke omfattet af bestemmelserne i RID, medmindre de opfylder kriterierne om henføring til en anden klasse.

2.2.62.1.5.4 Stoffer, hvor koncentrationen af patogener er på et naturligt niveau (herunder næringsmiddel- og vandprøver), og som ikke anses for at udgøre en væsentlig smitterisiko, er ikke omfattet af bestemmelserne i RID, medmindre de opfylder kriterierne om henføring til en anden klasse.

2.2.62.1.5.5 Tørrede blodpletter, der er indsamlet ved at påføre et absorberende materiale en dråbe blod, eller screeningstest for okkult blod i afføringen, blod eller blodkomponenter, som er tappet med henblik på blodtransfusion eller fremstilling af blodprodukter beregnet på blodtransfusion eller transplantation, samt væv eller organer beregnet på transplantation er ikke omfattet af bestemmelserne i RID.

2.2.62.1.5.6 Prøver fra mennesker eller dyr, som højst sandsynligt ikke indeholder patogener, er ikke omfattet af bestemmelserne i RID, hvis prøverne transporteres i en emballage, der forhindrer udslip, og som er mærket henholdsvis "UNDTAGET HUMAN PRØVE" og "UNDTAGET ANIMALSK PRØVE".

Emballagen anses for at overholde ovenstående bestemmelser, hvis den opfylder følgende betingelser:

- a) Emballagen består af tre komponenter:
 - (i) en eller flere tætte primære beholdere,
 - (ii) en tæt sekundær emballage, og
 - (iii) en ydre emballage af tilstrækkelig styrke i forhold til kapacitet, vægt og anvendelsesformål og med mindst én flade, der måler minimum 100 mm x 100 mm.
- b) For væsker, skal der anbringes absorberende materiale mellem primærbeholderen/-beholderne og den sekundære emballage i tilstrækkelig mængde til at absorbere hele indholdet af primærbeholderne, således at enhver lækage eller udslip af væske under transport ikke vil nå den ydre emballage og ikke vil påvirke det stødabsorberende materials funktion.
- c) Hvis flere skrøbelige primærbeholdere anbringes i en enkelt sekundæremballage, skal de enten pakkes ind hver for sig eller holdes adskilt, så de ikke kommer i berøring med hinanden.

Anm.: 1. Det kræver en faglig vurdering at afgøre, om et stof er undtaget i henhold til dette punkt. Bedømmelsen skal baseres på den kendte sygehistorie, symptomer og den humane eller animalske kildes individuelle omstændigheder samt lokale endemiske betingelser. Eksempler på prøver, der må transporteres i henhold til dette punkt, omfatter blod- og urinprøver til overvågning af kolesterol-, blodsukker- og hormonniveau eller prostataspecifikke antistoffer (PSA); prøver, der er nødvendige for at overvåge organfunktion, f.eks. hjerte-, lever- eller nyrefunktion hos mennesker eller dyr med ikke-smitsomme sygdomme, eller for at overvåge terapeutiske lægemidler; prøver, der tages i forsikrings- eller ansættelsesøjemed, og som er beregnet til at påvise narkotika eller alkohol; graviditetsprøver; vævsprøver til påvisning af cancer; og påvisning af antistoffer hos mennesker eller dyr, hvor der ikke er anledning til bekymring for infektion (f.eks. evaluering af immunitet som følge af vaccine, diagnosticering af autoimmune sygdomme mv.).

2. I forbindelse med lufttransport skal emballage til prøver, der er undtaget i henhold til denne paragraf, opfylde betingelserne i litra a)-c).

2.2.62.1.6 -

2.2.62.1.8 (Reserveret)

2.2.62.1.9 **Biologiske produkter**

Biologiske produkter opdeles i RID i følgende grupper:

- a) Produkter, som er fremstillet og emballeret i overensstemmelse med kravene fra kompetente nationale myndigheder, og som transporteres med henblik på endelig emballering eller distribution og er bestemt til behandling udført af medicinsk personale eller enkeltpersoner. Stoffer i denne gruppe er ikke omfattet af bestemmelserne i RID.
- b) Produkter, som ikke er omfattet af a), og om hvilke det vides eller kan antages, at de indeholder smittefarlige stoffer, og som opfylder kriterierne for henføring til kategori A eller kategori B. Stoffer i denne gruppe henføres til UN 2814, UN 2900 eller UN 3373.

Anm.: Ved nogle godkendte biologiske produkter består alene en biologisk fare i bestemte dele af verden. I så fald kan de kompetente myndigheder foreskrive, at disse biologiske produkter skal overholde de lokale krav til smittefarlige stoffer eller fastsætte andre restriktioner.

2.2.62.1.10 **Genetisk modificerede mikroorganismer og organismer**

Genetisk modificerede mikroorganismer, der ikke opfylder definitionen af smittefarligt stof, skal klassificeres i henhold til afsnit 2.2.9.

2.2.62.1.11 Medicinsk eller klinisk affald

2.2.62.1.11.1 Medicinsk eller klinisk affald, der indeholder smittefarlige stoffer henført til kategori A, skal henføres til UN 2814 eller UN 2900. Medicinsk eller klinisk affald, der indeholder smittefarlige stoffer henført til kategori B skal henføres til UN 3291.

Anm.: Medicinsk eller klinisk affald med nr. 18 01 03 (Affald fra medicinsk behandling af dyr eller mennesker og/eller fra relateret forskning – affald fra fødselspleje, diagnosticering, behandling eller forebyggelse af sygdom hos mennesker – affald, der er underlagt særlige krav til indsamling og bortskaffelse for at forebygge smitte) eller 18 02 02 (Affald fra medicinsk behandling af dyr eller mennesker og/eller fra relateret forskning – affald fra forskning, diagnosticering, behandling eller forebyggelse af sygdom hos dyr – affald, der er underlagt særlige krav til indsamling og bortskaffelse for at forebygge smitte) i henhold til affaldslisten i bilaget til Kommissionens beslutning 2000/532/EF⁶ med ændringer, skal klassificeres i overensstemmelse med bestemmelserne i dette punkt på grundlag af menneskets eller dyrets medicinske eller veterinære diagnose.

2.2.62.1.11.2 Medicinsk eller klinisk affald, hvor der antages at være en ringe sandsynlighed for forekomst af smittefarlige stoffer, henføres til UN 3291. Ved henføringen kan der tages højde for internationale, regionale eller nationale affaldskataloger.

Anm.: 1. Den officielle godsbetegnelse for UN 3291 er "KLINISK AFFALD, USPECIFICERET, N.O.S." eller "(BIO)MEDICINSK AFFALD, N.O.S." eller "REGULERET MEDICINSK AFFALD, N.O.S."

2. Uanset ovenstående klassifikationskriterier er medicinsk eller klinisk affald med nr. 18 01 04 (Affald fra medicinsk behandling af dyr eller mennesker og/eller fra relateret forskning – affald fra fødselspleje, diagnosticering, behandling eller forebyggelse af sygdom hos mennesker – affald, der ikke er underlagt særlige krav til indsamling og bortskaffelse for at forebygge smitte) eller 18 02 03 (Affald fra medicinsk behandling af dyr eller mennesker og/eller fra relateret forskning – affald fra forskning, diagnosticering, behandling eller forebyggelse af sygdom hos dyr – affald, der ikke er underlagt særlige krav til indsamling og bortskaffelse for at forebygge smitte) i henhold til affaldslisten i bilaget til Kommissionens beslutning 2000/532/EF⁶ med ændringer, ikke omfattet af bestemmelserne i RID.

⁶ Kommissionens beslutning 2000/532/EF af 3. maj 2000 om afløsning af beslutning 94/3/EF om udarbejdelse af en liste over affald i henhold til artikel 1, litra a), i Rådets direktiv 75/442/EØF om affald (erstattet af Europaparlamentets og Rådets direktiv 2006/12/EC (EU-Tidende nr. L 114 af 27. April 2006, side 9)) og af Rådets beslutning 94/904/EF om udarbejdelse af en liste over farligt affald i henhold til artikel 1, stk. 4, i Rådets direktiv 91/689/EØF om farligt affald (EU-Tidende nr. L 226 af 6.9.2000, side 3).

- 2.2.62.1.11.3** Dekontamineret medicinsk eller klinisk affald, som tidligere indeholdt smittefarlige stoffer, er ikke omfattet af bestemmelserne i RID, medmindre det opfylder kriterierne for henføring til en anden klasse.
- 2.2.62.1.11.4** Medicinsk eller klinisk affald henført til UN 3291 henføres til emballagegruppe II.
- 2.2.62.1.12** **Smittede dyr**
- 2.2.62.1.12.1** Medmindre et smitsomt stof ikke kan sendes på anden måde må levende dyr ikke bruges til forsendelse af et sådant stof. Et levende dyr, som bevidst er smittet, og som indeholder eller mistænkes for at indeholde et smittefarligt stof, må kun transporteres på betingelser, som er godkendt af den kompetente myndighed og efter de aktuelle regler for dyretransport ⁷.
- 2.2.62.1.12.2** Animalsk materiale, som er påvirket af patogener i kategori A eller af patogener, som kun i kulturer skal henføres til kategori A, skal henføres til UN 2814 eller UN 2900. Animalsk materiale, som er påvirket af patogener i kategori B eller af patogener, som skal henføres til kategori A, hvis de er i kulturer, skal henføres til UN 3373.
- 2.2.62.2** **Stoffer, som det ikke er tilladt at transportere**
- Levende hvirveldyr eller hvirvelløse dyr må ikke bruges til at transportere et smittefarligt agens, medmindre denne ikke kan transporteres på anden måde eller transporten er godkendt af den kompetente myndighed (se punkt 2.2.62.1.12.1).
- 2.2.62.3** (Se næste side)

⁷ Forordninger om transport af levende dyr findes bl.a. i direktiv 91/628/EØF af 19. november 1991 om beskyttelse af dyr under transport (EF-Tidende nr. L 340 af 11. december 1991, side 17) og i Europarådets (ministerudvalgets) anbefalinger vedr. transport af bestemte dyrearter.

2.2.62.3 Fortegnelse over klassens samlebetegnelser

Farer	Klassifikations- kode	UN- nr.	Officiel godsbetegnelse for stoffet eller genstanden
Smittefarlige stoffer			
farligt for mennesker	I1	2814	SMITTEFARLIGT STOF, FARLIGT FOR MENNESKER
kun farligt for dyr	I2	2900	SMITTEFARLIGT STOF, kun FARLIGT FOR DYR
klinisk affald	I3	3291	KLINISK AFFALD, USPECIFICERET, N.O.S.
		3291	(BIO)MEDICINSK AFFALD, N.O.S.
		3291	REGULERET MEDICINSK AFFALD, N.O.S.
biologiske stoffer	I4	3373	BIOLOGISK STOF, KATEGORI B

2.2.7 Klasse 7 Radioaktive stoffer

2.2.7.1 Definitioner

2.2.7.1.1 Radioaktive stoffer er stoffer, som indeholder radionuklider, for hvilke såvel aktivitetskoncentrationen som den samlede aktivitet pr. forsendelse overstiger de i punkt 2.2.7.2.2.1 - 2.2.7.2.2.6 nævnte værdier.

2.2.7.1.2 Forurening

Forurening er tilstedeværelsen af et radioaktivt stof på en overflade i mængder på mere end 0,4 Bq/cm² for beta- og gamma-aktive stoffer og alfa-aktive stoffer med lav toksicitet eller på mere end 0,04 Bq/cm² for alle andre alfa-aktive stoffer.

Løstsiddende forurening er en forurening, som kan fjernes fra overfladen under normale transportforhold.

Fastsiddende forurening er al anden forurening end den løstsiddende.

2.2.7.1.3 Definitioner af specifikke begreber

A₁ og A₂

A₁ er den i tabel 2.2.7.2.2.1 nævnte eller ifølge punkt 2.2.7.2.2.2 afledte aktivitetsværdi for radioaktive stoffer i speciel form, som anvendes til bestemmelse af aktivitetsgrænseværdien i RID.

A₂ er den i tabel 2.2.7.2.2.1 nævnte eller ifølge punkt 2.2.7.2.2.2 afledte aktivitetsværdi for radioaktive stoffer, undtagen radioaktive stoffer i speciel form, som anvendes til bestemmelse af aktivitetsgrænseværdien i RID.

Fissile nuklider: Uran-233, uran-235, plutonium-239 og plutonium-241. **Fissile stoffer:** Stoffer, der indeholder et af disse fissile nuklider. Under denne definition falder ikke:

- a) ubestrålet naturligt eller udarmet uran og
- b) naturligt eller udarmet uran, som udelukkende er blevet bestrålet i termiske reaktorer.

Radioaktivt stof med lav spredningsrisiko (eng.: low dispersible / tysk: gering dispergerbar): Enten et fast radioaktivt stof eller et fast radioaktivt stof i en forseglede kapsel, som frembyder en begrænset spredningsrisiko, og som ikke er i pulverform.

Stoffer med lav specifik aktivitet (LSA): Et radioaktivt stof, der i sig selv har lav specifik aktivitet, eller et radioaktivt stof, for hvilket der gælder grænser for den beregnede gennemsnitlige specifikke aktivitet. Ydre afskærmningsmaterialer, der omgiver LSA-stoffet, skal ikke medtages ved bestemmelse af den beregnede gennemsnitlige specifikke aktivitet.

Alfa-aktive stoffer med lav toksicitet: Naturligt uran, udarmet uran, naturligt thorium, uran-235 eller uran-238, thorium-232 samt thorium-228 og thorium-230, når de findes i malme og i fysiske eller kemiske koncentrationer af disse malme, eller alfa-aktive stoffer med en halveringstid på under 10 døgn.

Specifik aktivitet: Radionuklidets aktivitet pr. masseenhed. Den specifikke aktivitet af et stof, hvori radionukliderne i det væsentlige er ensartet fordelt, er aktiviteten pr. masseenhed af dette stof.

Radioaktivt stof i speciel form: Ved et radioaktivt stof i speciel form forstås enten:

- a) et ikke-dispersibelt fast radioaktivt stof eller
- b) en lukket kapsel, der indeholder radioaktive stoffer.

Overfladeforurenede genstande (SCO): En fast genstand, der ikke i sig selv er radioaktiv, men på hvis overflade der er fordelt radioaktive stoffer.

Ubestrålet thorium: Thorium, der højst indeholder 10⁻⁷ g uran-233 pr. gram thorium-232.

Ubestrålet uran: Uran, som indeholder højst 2 × 10³ Bq plutonium pr. gram uran-235, højst 9 × 10⁶ Bq fissionsprodukter pr. gram uran-235 og højst 5 × 10⁻³ g uran-236 pr. gram uran-235.

Uran - naturligt, udarmet og beriget:

Naturligt uran er uran (som kan være kemisk udvundet) med den naturlige fordeling af uraniso-
toperne (ca. 99,28 vægt-% uran-238 og 0,72 vægt-% uran-235).

Udarmet uran er uran, som indeholder en lavere vægtprocentdel uran-235 end naturligt uran.

Beriget uran er uran, som indeholder en højere vægtprocentdel uran-235 end 0,72 vægt-%.

I alle tre tilfælde er en meget ringe mængde uran-234 til stede.

2.2.7.2 Klassificering
2.2.7.2.1 Generelle bestemmelser

2.2.7.2.1.1 Radioaktive stoffer skal henføres til et af de i tabel 2.2.7.2.1.1 anførte UN-numre efter følgende kriterier: aktivitetsniveauet for radionukliderne i et kolli, disse radionuklidernes fissile eller ikke-fissile egenskaber, typen af kolli, der skal transporteres, samt arten og formen af kolliets indhold eller særlige arrangementer for transporten i henhold til bestemmelserne i 2.2.7.2.2 - 2.2.7.2.5.

Tabel 2.2.7.2.1.1: Henføring til UN-numre

Undtagelseskolli (se underafsnit 1.7.1.5)	
UN 2908	RADIOAKTIVT STOF, UNDTAGELSESKOLLI – TOM EMBALLAGE
UN 2909	RADIOAKTIVT STOF, UNDTAGELSESKOLLI – GENSTANDE FREMSTILLET AF NATURLIGT URAN eller UDARMET URAN eller NATURLIGT THORIUM
UN 2910	RADIOAKTIVT STOF, UNDTAGELSESKOLLI – BEGRÆNSET MÆNGDE
UN 2911	RADIOAKTIVT STOF, UNDTAGELSESKOLLI – INSTRUMENTER eller FORARBEJDEDE GENSTANDE
Radioaktivt stof med lav spredningsrisiko (se punkt 2.2.7.2.3.1)	
UN 2912	RADIOAKTIVT STOF, LAV SPECIFIK AKTIVITET (LSA-I), ikke-fissilt eller undtaget-fissilt
UN 3321	RADIOAKTIVT STOF, LAV SPECIFIK AKTIVITET (LSA-II), ikke-fissilt eller undtaget-fissilt
UN 3322	RADIOAKTIVT STOF, LAV SPECIFIK AKTIVITET (LSA-III), ikke-fissilt eller undtaget-fissilt
UN 3324	RADIOAKTIVT STOF, LAV SPECIFIK AKTIVITET (LSA-II), FISSILT
UN 3325	RADIOAKTIVT STOF, LAV SPECIFIK AKTIVITET (LSA-III), FISSILT
Overfladeforurenede genstande (se punkt 2.2.7.2.3.2)	
UN 2913	RADIOAKTIVT STOF, OVERFLADEFORURENEDE GENSTANDE (SCO-I eller SCO-II), ikke-fissilt eller undtaget-fissilt
UN 3326	RADIOAKTIVT STOF, OVERFLADEFORURENEDE GENSTANDE (SCO-I eller SCO-II), FISSILT
Kolli af type A (se punkt 2.2.7.2.4.4)	
UN 2915	RADIOAKTIVT STOF, TYPE A KOLLI, ikke-speciel form, ikke-fissilt eller undtaget-fissilt
UN 3327	RADIOAKTIVT STOF, TYPE A KOLLI, FISSILT, ikke-speciel form
UN 3332	RADIOAKTIVT STOF, TYPE A KOLLI, SPECIEL FORM, ikke-fissilt eller undtaget-fissilt
UN 3333	RADIOAKTIVT STOF, TYPE A KOLLI, SPECIEL FORM, FISSILT

Kolli af type B(U) (se punkt 2.2.7.2.4.6)	
UN 2916	RADIOAKTIVT STOF, TYPE B(U) KOLLI, ikke-fissilt eller undtaget-fissilt
UN 3328	RADIOAKTIVT STOF, TYPE B(U) KOLLI, FISSILT
Kolli af type B(M) (se punkt 2.2.7.2.4.6)	
UN 2917	RADIOAKTIVT STOF, TYPE B(M) KOLLI, ikke-fissilt eller undtaget-fissilt
UN 3329	RADIOAKTIVT STOF, TYPE B(M) KOLLI, FISSILT
Kolli af type C (se punkt 2.2.7.2.4.6)	
UN 3323	RADIOAKTIVT STOF, TYPE C KOLLI, ikke-fissilt eller undtaget-fissilt
UN 3330	RADIOAKTIVT STOF, TYPE C KOLLI, FISSILT
Særligt arrangement (se punkt 2.2.7.2.5)	
UN 2919	RADIOAKTIVT STOF, TRANSPORTERET SOM SÆRLIGT ARRANGEMENT, ikke-fissilt eller undtaget-fissilt
UN 3331	RADIOAKTIVT STOF, TRANSPORTERET SOM SÆRLIGT ARRANGEMENT, FISSILT
Uranhexafluorid (se punkt 2.2.7.2.4.5)	
UN 2977	RADIOAKTIVT STOF, URANHEXAFLUORID, FISSILT
UN 2978	RADIOAKTIVT STOF, URANHEXAFLUORID, ikke-fissilt eller undtaget-fissilt

2.2.7.2.2 Bestemmelse af aktivitetsniveau

2.2.7.2.2.1 Følgende grundlæggende radionuklidværdier for individuelle radionuklider er anført i tabel 2.2.7.2.2.1:

- A₁ og A₂ i TBq
- Aktivitetskoncentration for undtagne stoffer i Bq/g og
- Aktivitetsgrænseværdier for en undtagen forsendelse i Bq/g.

Tabel 2.2.7.2.2.1: Grundlæggende radionuklidværdier for individuelle radionuklider

Radionuklid (Atomnummertal)	A ₁	A ₂	Aktivitetskoncentration for undtagne stoffer (Bq/g)	Aktivitetsgrænseværdi for en undtagen forsendelse (Bq)
	(TBq)	(TBq)	(Bq/g)	(Bq)
Actinium (89)				
Ac-225 ^{a)}	8×10^{-1}	6×10^{-3}	1×10^1	1×10^4
Ac-227 ^{a)}	9×10^{-1}	9×10^{-5}	1×10^{-1}	1×10^3
Ac-228	6×10^{-1}	5×10^{-1}	1×10^1	1×10^6
Sølv (47)				
Ag-105	2×10^0	2×10^0	1×10^2	1×10^6
Ag-108m ^{a)}	7×10^{-1}	7×10^{-1}	1×10^1 ^{b)}	1×10^6 ^{b)}
Ag-110m ^{a)}	4×10^{-1}	4×10^{-1}	1×10^1	1×10^6
Ag-111	2×10^0	6×10^{-1}	1×10^3	1×10^6
Aluminium (13)				
Al-26	1×10^{-1}	1×10^{-1}	1×10^1	1×10^5
Americium (95)				
Am-241	1×10^1	1×10^{-3}	1×10^0	1×10^4
Am-242m ^{a)}	1×10^1	1×10^{-3}	1×10^0 ^{b)}	1×10^4 ^{b)}
Am-243 ^{a)}	5×10^0	1×10^{-3}	1×10^0 ^{b)}	1×10^3 ^{b)}
Argon (18)				

Radionuklid (Atomnummertal)	A ₁	A ₂	Aktivitets-koncentration for undtagne stoffer	Aktivitetsgrænseværdi for en undtagen forsendelse
	(TBq)	(TBq)	(Bq/g)	(Bq)
Ar-37	4×10^1	4×10^1	1×10^6	1×10^8
Ar-39	4×10^1	2×10^1	1×10^7	1×10^4
Ar-41	3×10^{-1}	3×10^{-1}	1×10^2	1×10^9
Arsen (33)				
As-72	3×10^{-1}	3×10^{-1}	1×10^1	1×10^5
As-73	4×10^1	4×10^1	1×10^3	1×10^7
As-74	1×10^0	9×10^{-1}	1×10^1	1×10^6
As-76	3×10^{-1}	3×10^{-1}	1×10^2	1×10^5
As-77	2×10^1	7×10^{-1}	1×10^3	1×10^6
Astat (85)				
At-211 ^{a)}	2×10^1	5×10^{-1}	1×10^3	1×10^7
Guld (79)				
Au-193	7×10^0	2×10^0	1×10^2	1×10^7
Au-194	1×10^0	1×10^0	1×10^1	1×10^6
Au-195	1×10^1	6×10^0	1×10^2	1×10^7
Au-198	1×10^0	6×10^{-1}	1×10^2	1×10^6
Au-199	1×10^1	6×10^{-1}	1×10^2	1×10^6
Barium (56)				
Ba-131 ^{a)}	2×10^0	2×10^0	1×10^2	1×10^6
Ba-133	3×10^0	3×10^0	1×10^2	1×10^6
Ba-133m	2×10^1	6×10^{-1}	1×10^2	1×10^6
Ba-140 ^{a)}	5×10^{-1}	3×10^{-1}	1×10^1 b)	1×10^5 b)
Beryllium (4)				
Be-7	2×10^1	2×10^1	1×10^3	1×10^7
Be-10	4×10^1	6×10^{-1}	1×10^4	1×10^6
Vismut (83)				
Bi-205	7×10^{-1}	7×10^{-1}	1×10^1	1×10^6
Bi-206	3×10^{-1}	3×10^{-1}	1×10^1	1×10^5
Bi-207	7×10^{-1}	7×10^{-1}	1×10^1	1×10^6
Bi-210	1×10^0	6×10^{-1}	1×10^3	1×10^6
Bi-210m ^{a)}	6×10^{-1}	2×10^{-2}	1×10^1	1×10^5
Bi-212 ^{a)}	7×10^{-1}	6×10^{-1}	1×10^1 b)	1×10^5 b)
Berkelium (97)				
Bk-247	8×10^0	8×10^{-4}	1×10^0	1×10^4
Bk-249 ^{a)}	4×10^1	3×10^{-1}	1×10^3	1×10^6
Brom (35)				
Br-76	4×10^{-1}	4×10^{-1}	1×10^1	1×10^5
Br-77	3×10^0	3×10^0	1×10^2	1×10^6
Br-82	4×10^{-1}	4×10^{-1}	1×10^1	1×10^6
Kulstof (6)				
C-11	1×10^0	6×10^{-1}	1×10^1	1×10^6
C-14	4×10^1	3×10^0	1×10^4	1×10^7
Calcium (20)				
Ca-41	ubegrænset	ubegrænset	1×10^5	1×10^7
Ca-45	4×10^1	1×10^0	1×10^4	1×10^7
Ca-47 ^{a)}	3×10^0	3×10^{-1}	1×10^1	1×10^6
Cadmium (48)				
Cd-109	3×10^1	2×10^0	1×10^4	1×10^6

Radionuklid (Atomnummertal)	A ₁ (TBq)	A ₂ (TBq)	Aktivitets- koncentration for undtagne stoffer (Bq/g)	Aktivitetsgræn- seværdi for en undtagen forsendelse (Bq)
Cd-113m	4×10^1	5×10^{-1}	1×10^3	1×10^6
Cd-115 ^{a)}	3×10^0	4×10^{-1}	1×10^2	1×10^6
Cd-115m	5×10^{-1}	5×10^{-1}	1×10^3	1×10^6
Cerium (58)				
Ce-139	7×10^0	2×10^0	1×10^2	1×10^6
Ce-141	2×10^1	6×10^{-1}	1×10^2	1×10^7
Ce-143	9×10^{-1}	6×10^{-1}	1×10^2	1×10^6
Ce-144 ^{a)}	2×10^{-1}	2×10^{-1}	1×10^2 ^{b)}	1×10^5 ^{b)}
Californium (98)				
Cf-248	4×10^1	6×10^{-3}	1×10^1	1×10^4
Cf-249	3×10^0	8×10^{-4}	1×10^0	1×10^3
Cf-250	2×10^1	2×10^{-3}	1×10^1	1×10^4
Cf-251	7×10^0	7×10^{-4}	1×10^0	1×10^3
Cf-252	1×10^{-1}	3×10^{-3}	1×10^1	1×10^4
Cf-253 ^{a)}	4×10^1	4×10^{-2}	1×10^2	1×10^5
Cf-254	1×10^{-3}	1×10^{-3}	1×10^0	1×10^3
Chlor (17)				
Cl-36	1×10^1	6×10^{-1}	1×10^4	1×10^6
Cl-38	2×10^{-1}	2×10^{-1}	1×10^1	1×10^5
Curium (96)				
Cm-240	4×10^1	2×10^{-2}	1×10^2	1×10^5
Cm-241	2×10^0	1×10^0	1×10^2	1×10^6
Cm-242	4×10^1	1×10^{-2}	1×10^2	1×10^5
Cm-243	9×10^0	1×10^{-3}	1×10^0	1×10^4
Cm-244	2×10^1	2×10^{-3}	1×10^1	1×10^4
Cm-245	9×10^0	9×10^{-4}	1×10^0	1×10^3
Cm-246	9×10^0	9×10^{-4}	1×10^0	1×10^3
Cm-247 ^{a)}	3×10^0	1×10^{-3}	1×10^0	1×10^4
Cm-248	2×10^{-2}	3×10^{-4}	1×10^0	1×10^3
Cobolt (27)				
Co-55	5×10^{-1}	5×10^{-1}	1×10^1	1×10^6
Co-56	3×10^{-1}	3×10^{-1}	1×10^1	1×10^5
Co-57	1×10^1	1×10^1	1×10^2	1×10^6
Co-58	1×10^0	1×10^0	1×10^1	1×10^6
Co-58m	4×10^1	4×10^1	1×10^4	1×10^7
Co-60	4×10^{-1}	4×10^{-1}	1×10^1	1×10^5
Chromium (24)				
Cr-51	3×10^1	3×10^1	1×10^3	1×10^7
Caesium (55)				
Cs-129	4×10^0	4×10^0	1×10^2	1×10^5
Cs-131	3×10^1	3×10^1	1×10^3	1×10^6
Cs-132	1×10^0	1×10^0	1×10^1	1×10^5
Cs-134	7×10^{-1}	7×10^{-1}	1×10^1	1×10^4
Cs-134m	4×10^1	6×10^{-1}	1×10^3	1×10^5
Cs-135	4×10^1	1×10^0	1×10^4	1×10^7
Cs-136	5×10^{-1}	5×10^{-1}	1×10^1	1×10^5
Cs-137 ^{a)}	2×10^0	6×10^{-1}	1×10^1 ^{b)}	1×10^4 ^{b)}
Kobber (29)				
Cu-64	6×10^0	1×10^0	1×10^2	1×10^6
Cu-67	1×10^1	7×10^{-1}	1×10^2	1×10^6

Radionuklid (Atomnummertal)	A ₁ (TBq)	A ₂ (TBq)	Aktivitets- koncentration for undtagne stoffer (Bq/g)	Aktivitetsgræn- seværdi for en undtagen forsendelse (Bq)
Dysprosium (66)				
Dy-159	2×10^1	2×10^1	1×10^3	1×10^7
Dy-165	9×10^{-1}	6×10^{-1}	1×10^3	1×10^6
Dy-166 ^{a)}	9×10^{-1}	3×10^{-1}	1×10^3	1×10^6
Erbium (68)				
Er-169	4×10^1	1×10^0	1×10^4	1×10^7
Er-171	8×10^{-1}	5×10^{-1}	1×10^2	1×10^6
Europium (63)				
Eu-147	2×10^0	2×10^0	1×10^2	1×10^6
Eu-148	5×10^{-1}	5×10^{-1}	1×10^1	1×10^6
Eu-149	2×10^1	2×10^1	1×10^2	1×10^7
Eu-150 (kort levetid)	2×10^0	7×10^{-1}	1×10^3	1×10^6
Eu-150 (lang levetid)	7×10^{-1}	7×10^{-1}	1×10^1	1×10^6
Eu-152	1×10^0	1×10^0	1×10^1	1×10^6
Eu-152m	8×10^{-1}	8×10^{-1}	1×10^2	1×10^6
Eu-154	9×10^{-1}	6×10^{-1}	1×10^1	1×10^6
Eu-155	2×10^1	3×10^0	1×10^2	1×10^7
Eu-156	7×10^{-1}	7×10^{-1}	1×10^1	1×10^6
Fluor (9)				
F-18	1×10^0	6×10^{-1}	1×10^1	1×10^6
Jern (26)				
Fe-52 ^{a)}	3×10^{-1}	3×10^{-1}	1×10^1	1×10^6
Fe-55	4×10^1	4×10^1	1×10^4	1×10^6
Fe-59	9×10^{-1}	9×10^{-1}	1×10^1	1×10^6
Fe-60 ^{a)}	4×10^1	2×10^{-1}	1×10^2	1×10^5
Gallium (31)				
Ga-67	7×10^0	3×10^0	1×10^2	1×10^6
Ga-68	5×10^{-1}	5×10^{-1}	1×10^1	1×10^5
Ga-72	4×10^{-1}	4×10^{-1}	1×10^1	1×10^5
Gadolinium (64)				
Gd-146 ^{a)}	5×10^{-1}	5×10^{-1}	1×10^1	1×10^6
Gd-148	2×10^1	2×10^{-3}	1×10^1	1×10^4
Gd-153	1×10^1	9×10^0	1×10^2	1×10^7
Gd-159	3×10^0	6×10^{-1}	1×10^3	1×10^6
Germanium (32)				
Ge-68 ^{a)}	5×10^{-1}	5×10^{-1}	1×10^1	1×10^5
Ge-71	4×10^1	4×10^1	1×10^4	1×10^8
Ge-77	3×10^{-1}	3×10^{-1}	1×10^1	1×10^5
Hafnium (72)				
Hf-172 ^{a)}	6×10^{-1}	6×10^{-1}	1×10^1	1×10^6
Hf-175	3×10^0	3×10^0	1×10^2	1×10^6
Hf-181	2×10^0	5×10^{-1}	1×10^1	1×10^6
Hf-182	ubegrænset	ubegrænset	1×10^2	1×10^6
Kviksølv (80)				
Hg-194 ^{a)}	1×10^0	1×10^0	1×10^1	1×10^6
Hg-195m ^{a)}	3×10^0	7×10^{-1}	1×10^2	1×10^6
Hg-197	2×10^1	1×10^1	1×10^2	1×10^7
Hg-197m	1×10^1	4×10^{-1}	1×10^2	1×10^6
Hg-203	5×10^0	1×10^0	1×10^2	1×10^5
Holmium (67)				
Ho-166	4×10^{-1}	4×10^{-1}	1×10^3	1×10^5

Radionuklid (Atomnummertal)	A ₁ (TBq)	A ₂ (TBq)	Aktivitets- koncentration for undtagne stoffer (Bq/g)	Aktivitetsgræn- seværdi for en undtagen forsendelse (Bq)
Ho-166m	6×10^{-1}	5×10^{-1}	1×10^1	1×10^6
Iod (53)				
I-123	6×10^0	3×10^0	1×10^2	1×10^7
I-124	1×10^0	1×10^0	1×10^1	1×10^6
I-125	2×10^1	3×10^0	1×10^3	1×10^6
I-126	2×10^0	1×10^0	1×10^2	1×10^6
I-129	ubegrænset	ubegrænset	1×10^2	1×10^5
I-131	3×10^0	7×10^{-1}	1×10^2	1×10^6
I-132	4×10^{-1}	4×10^{-1}	1×10^1	1×10^5
I-133	7×10^{-1}	6×10^{-1}	1×10^1	1×10^6
I-134	3×10^{-1}	3×10^{-1}	1×10^1	1×10^5
I-135 ^{a)}	6×10^{-1}	6×10^{-1}	1×10^1	1×10^6
Indium (49)				
In-111	3×10^0	3×10^0	1×10^2	1×10^6
In-113m	4×10^0	2×10^0	1×10^2	1×10^6
In-114m ^{a)}	1×10^1	5×10^{-1}	1×10^2	1×10^6
In-115m	7×10^0	1×10^0	1×10^2	1×10^6
Iridium (77)				
Ir-189 ^{a)}	1×10^1	1×10^1	1×10^2	1×10^7
Ir-190	7×10^{-1}	7×10^{-1}	1×10^1	1×10^6
Ir-192	$1 \times 10^{0c)}$	6×10^{-1}	1×10^1	1×10^4
Ir-194	3×10^{-1}	3×10^{-1}	1×10^2	1×10^5
Kalium (19)				
K-40	9×10^{-1}	9×10^{-1}	1×10^2	1×10^6
K-42	2×10^{-1}	2×10^{-1}	1×10^2	1×10^6
K-43	7×10^{-1}	6×10^{-1}	1×10^1	1×10^6
Krypton (36)				
Kr-79	4×10^0	2×10^0	1×10^3	1×10^5
Kr-81	4×10^1	4×10^1	1×10^4	1×10^7
Kr-85	1×10^1	1×10^1	1×10^5	1×10^4
Kr-85m	8×10^0	3×10^0	1×10^3	1×10^{10}
Kr-87	2×10^{-1}	2×10^{-1}	1×10^2	1×10^9
Lanthan (57)				
La-137	3×10^1	6×10^0	1×10^3	1×10^7
La-140	4×10^{-1}	4×10^{-1}	1×10^1	1×10^5
Lutetium (71)				
Lu-172	6×10^{-1}	6×10^{-1}	1×10^1	1×10^6
Lu-173	8×10^0	8×10^0	1×10^2	1×10^7
Lu-174	9×10^0	9×10^0	1×10^2	1×10^7
Lu-174m	2×10^1	1×10^1	1×10^2	1×10^7
Lu-177	3×10^1	7×10^{-1}	1×10^3	1×10^7
Magnesium (12)				
Mg-28 ^{a)}	3×10^{-1}	3×10^{-1}	1×10^1	1×10^5
Mangan (25)				
Mn-52	3×10^{-1}	3×10^{-1}	1×10^1	1×10^5
Mn-53	ubegrænset	ubegrænset	1×10^4	1×10^9
Mn-54	1×10^0	1×10^0	1×10^1	1×10^6
Mn-56	3×10^{-1}	3×10^{-1}	1×10^1	1×10^5
Molybdæn (42)				
Mo-93	4×10^1	2×10^1	1×10^3	1×10^8
Mo-99 ^{a)}	1×10^0	6×10^{-1}	1×10^2	1×10^6

Radionuklid (Atomnummertal)	A ₁ (TBq)	A ₂ (TBq)	Aktivitets- koncentration for undtagne stoffer (Bq/g)	Aktivitetsgræn- seværdi for en forsendelse (Bq)
Kvælstof (7) N-13	9×10^{-1}	6×10^{-1}	1×10^2	1×10^9
Natrium (11) Na-22 Na-24	5×10^{-1} 2×10^{-1}	5×10^{-1} 2×10^{-1}	1×10^1 1×10^1	1×10^6 1×10^5
Niobium (41) Nb-93m Nb-94 Nb-95 Nb-97	4×10^1 7×10^{-1} 1×10^0 9×10^{-1}	3×10^1 7×10^{-1} 1×10^0 6×10^{-1}	1×10^4 1×10^1 1×10^1 1×10^1	1×10^7 1×10^6 1×10^6 1×10^6
Neodymium (60) Nd-147 Nd-149	6×10^0 6×10^{-1}	6×10^{-1} 5×10^{-1}	1×10^2 1×10^2	1×10^6 1×10^6
Nikkel (28) Ni-59 Ni-63 Ni-65	ubegrænset 4×10^1 4×10^{-1}	ubegrænset 3×10^1 4×10^{-1}	1×10^4 1×10^5 1×10^1	1×10^8 1×10^8 1×10^6
Neptunium (93) Np-235 Np-236 (kort levetid) Np-236 (lang levetid) Np-237 Np-239	4×10^1 2×10^1 9×10^0 2×10^1 7×10^0	4×10^1 2×10^0 2×10^{-2} 2×10^{-3} 4×10^{-1}	1×10^3 1×10^3 1×10^2 1×10^0 ^{b)} 1×10^2	1×10^7 1×10^7 1×10^5 1×10^3 ^{b)} 1×10^7
Osmium (76) Os-185 Os-191 Os-191m Os-193 Os-194 ^{a)}	1×10^0 1×10^1 4×10^1 2×10^0 3×10^{-1}	1×10^0 2×10^0 3×10^1 6×10^{-1} 3×10^{-1}	1×10^1 1×10^2 1×10^3 1×10^2 1×10^2	1×10^6 1×10^7 1×10^7 1×10^6 1×10^5
Phosphor (15) P-32 P-33	5×10^{-1} 4×10^1	5×10^{-1} 1×10^0	1×10^3 1×10^5	1×10^5 1×10^8
Protactinium (91) Pa-230 ^{a)} Pa-231 Pa-233	2×10^0 4×10^0 5×10^0	7×10^{-2} 4×10^{-4} 7×10^{-1}	1×10^1 1×10^0 1×10^2	1×10^6 1×10^3 1×10^7
Bly (82) Pb-201 Pb-202 Pb-203 Pb-205 Pb-210 ^{a)} Pb-212 ^{a)}	1×10^0 4×10^1 4×10^0 ubegrænset 1×10^0 7×10^{-1}	1×10^0 2×10^1 3×10^0 ubegrænset 5×10^{-2} 2×10^{-1}	1×10^1 1×10^3 1×10^2 1×10^4 1×10^1 ^{b)} 1×10^1 ^{b)}	1×10^6 1×10^6 1×10^6 1×10^7 1×10^4 ^{b)} 1×10^5 ^{b)}
Palladium (46) Pd-103 ^{a)} Pd-107 Pd-109	4×10^1 ubegrænset 2×10^0	4×10^1 ubegrænset 5×10^{-1}	1×10^3 1×10^5 1×10^3	1×10^8 1×10^8 1×10^6
Promethium (61) Pm-143 Pm-144	3×10^0 7×10^{-1}	3×10^0 7×10^{-1}	1×10^2 1×10^1	1×10^6 1×10^6

Radionuklid (Atomnummertal)	A ₁ (TBq)	A ₂ (TBq)	Aktivitets- koncentration for undtagne stoffer (Bq/g)	Aktivitetsgræn- seværdi for en undtagen forsendelse (Bq)
Pm-145	3×10^1	1×10^1	1×10^3	1×10^7
Pm-147	4×10^1	2×10^0	1×10^4	1×10^7
Pm-148m ^{a)}	8×10^{-1}	7×10^{-1}	1×10^1	1×10^6
Pm-149	2×10^0	6×10^{-1}	1×10^3	1×10^6
Pm-151	2×10^0	6×10^{-1}	1×10^2	1×10^6
Polonium (84) Po-210	4×10^1	2×10^{-2}	1×10^1	1×10^4
Praseodymium (59) Pr-142 Pr-143	4×10^{-1} 3×10^0	4×10^{-1} 6×10^{-1}	1×10^2 1×10^4	1×10^5 1×10^6
Platin (78) Pt-188 ^{a)} Pt-191 Pt-193 Pt-193m Pt-195m Pt-197 Pt-197m	1×10^0 4×10^0 4×10^1 4×10^1 1×10^1 2×10^1 1×10^1	8×10^{-1} 3×10^0 4×10^1 5×10^{-1} 5×10^{-1} 6×10^{-1} 6×10^{-1}	1×10^1 1×10^2 1×10^4 1×10^3 1×10^2 1×10^3 1×10^2	1×10^6 1×10^6 1×10^7 1×10^7 1×10^6 1×10^6 1×10^6
Plutonium (94) Pu-236 Pu-237 Pu-238 Pu-239 Pu-240 Pu-241 ^{a)} Pu-242 Pu-244 ^{a)}	3×10^1 2×10^1 1×10^1 1×10^1 1×10^1 4×10^1 1×10^1 4×10^{-1}	3×10^{-3} 2×10^1 1×10^{-3} 1×10^{-3} 1×10^{-3} 6×10^{-2} 1×10^{-3} 1×10^{-3}	1×10^1 1×10^3 1×10^0 1×10^0 1×10^0 1×10^2 1×10^0 1×10^0	1×10^4 1×10^7 1×10^4 1×10^4 1×10^3 1×10^5 1×10^4 1×10^4
Radium (88) Ra-223 ^{a)} Ra-224 ^{a)} Ra-225 ^{a)} Ra-226 ^{a)} Ra-228 ^{a)}	4×10^{-1} 4×10^{-1} 2×10^{-1} 2×10^{-1} 6×10^{-1}	7×10^{-3} 2×10^{-2} 4×10^{-3} 3×10^{-3} 2×10^{-2}	1×10^2 b) 1×10^1 b) 1×10^2 1×10^1 b) 1×10^1 b)	1×10^5 b) 1×10^5 b) 1×10^5 1×10^4 b) 1×10^5 b)
Rubidium (37) Rb-81 Rb-83 ^{a)} Rb-84 Rb-86 Rb-87 Rb (naturlig)	2×10^0 2×10^0 1×10^0 5×10^{-1} ubegrænset ubegrænset	8×10^{-1} 2×10^0 1×10^0 5×10^{-1} ubegrænset ubegrænset	1×10^1 1×10^2 1×10^1 1×10^2 1×10^4 1×10^4	1×10^6 1×10^6 1×10^6 1×10^5 1×10^7 1×10^7
Rhenium (75) Re-184 Re-184m Re-186 Re-187 Re-188 Re-189 ^{a)} Re (naturlig)	1×10^0 3×10^0 2×10^0 ubegrænset 4×10^{-1} 3×10^0 ubegrænset	1×10^0 1×10^0 6×10^{-1} ubegrænset 4×10^{-1} 6×10^{-1} ubegrænset	1×10^1 1×10^2 1×10^3 1×10^6 1×10^2 1×10^2 1×10^6	1×10^6 1×10^6 1×10^6 1×10^9 1×10^5 1×10^6 1×10^9
Rhodium (45)				

Radionuklid (Atomnummertal)	A ₁	A ₂	Aktivitets-koncentration for undtagne stoffer	Aktivitetsgrænseværdi for en undtagen forsendelse
	(TBq)	(TBq)	(Bq/g)	(Bq)
Rh-99	2×10^0	2×10^0	1×10^1	1×10^6
Rh-101	4×10^0	3×10^0	1×10^2	1×10^7
Rh-102	5×10^{-1}	5×10^{-1}	1×10^1	1×10^6
Rh-102m	2×10^0	2×10^0	1×10^2	1×10^6
Rh-103m	4×10^1	4×10^1	1×10^4	1×10^8
Rh-105	1×10^1	8×10^{-1}	1×10^2	1×10^7
Radon (86) Rn-222 ^{a)}	3×10^{-1}	4×10^{-3}	1×10^1 b)	1×10^8 b)
Ruthenium (44)				
Ru-97	5×10^0	5×10^0	1×10^2	1×10^7
Ru-103 ^{a)}	2×10^0	2×10^0	1×10^2	1×10^6
Ru-105	1×10^0	6×10^{-1}	1×10^1	1×10^6
Ru-106 ^{a)}	2×10^{-1}	2×10^{-1}	1×10^2 b)	1×10^5 b)
Svovl (16)				
S-35	4×10^1	3×10^0	1×10^5	1×10^8
Antimon (51)				
Sb-122	4×10^{-1}	4×10^{-1}	1×10^2	1×10^4
Sb-124	6×10^{-1}	6×10^{-1}	1×10^1	1×10^6
Sb-125	2×10^0	1×10^0	1×10^2	1×10^6
Sb-126	4×10^{-1}	4×10^{-1}	1×10^1	1×10^5
Scandium (21)				
Sc-44	5×10^{-1}	5×10^{-1}	1×10^1	1×10^5
Sc-46	5×10^{-1}	5×10^{-1}	1×10^1	1×10^6
Sc-47	1×10^1	7×10^{-1}	1×10^2	1×10^6
Sc-48	3×10^{-1}	3×10^{-1}	1×10^1	1×10^5
Selen (34)				
Se-75	3×10^0	3×10^0	1×10^2	1×10^6
Se-79	4×10^1	2×10^0	1×10^4	1×10^7
Silicium (14)				
Si-31	6×10^{-1}	6×10^{-1}	1×10^3	1×10^6
Si-32	4×10^1	5×10^{-1}	1×10^3	1×10^6
Samarium (62)				
Sm-145	1×10^1	1×10^1	1×10^2	1×10^7
Sm-147	ubegrænset	ubegrænset	1×10^1	1×10^4
Sm-151	4×10^1	1×10^1	1×10^4	1×10^8
Sm-153	9×10^0	6×10^{-1}	1×10^2	1×10^6
Tin (50)				
Sn-113 ^{a)}	4×10^0	2×10^0	1×10^3	1×10^7
Sn-117m	7×10^0	4×10^{-1}	1×10^2	1×10^6
Sn-119m	4×10^1	3×10^1	1×10^3	1×10^7
Sn-121m ^{a)}	4×10^1	9×10^{-1}	1×10^3	1×10^7
Sn-123	8×10^{-1}	6×10^{-1}	1×10^3	1×10^6
Sn-125	4×10^{-1}	4×10^{-1}	1×10^2	1×10^5
Sn-126 ^{a)}	6×10^{-1}	4×10^{-1}	1×10^1	1×10^5
Strontium (38)				
Sr-82 ^{a)}	2×10^{-1}	2×10^{-1}	1×10^1	1×10^5
Sr-85	2×10^0	2×10^0	1×10^2	1×10^6
Sr-85m	5×10^0	5×10^0	1×10^2	1×10^7
Sr-87m	3×10^0	3×10^0	1×10^2	1×10^6

Radionuklid (Atomnummertal)	A ₁	A ₂	Aktivitets-koncentration for undtagne stoffer	Aktivitetsgrænseværdi for en undtagen forsendelse
	(TBq)	(TBq)	(Bq/g)	(Bq)
Sr-89	6×10^{-1}	6×10^{-1}	1×10^3	1×10^6
Sr-90 ^{a)}	3×10^{-1}	3×10^{-1}	1×10^2 b)	1×10^4 b)
Sr-91 ^{a)}	3×10^{-1}	3×10^{-1}	1×10^1	1×10^5
Sr-92 ^{a)}	1×10^0	3×10^{-1}	1×10^1	1×10^6
Tritium (1) T (H-3)	4×10^1	4×10^1	1×10^6	1×10^9
Tantal (73) Ta-178 (lang levetid) Ta-179 Ta-182	1×10^0 3×10^1 9×10^{-1}	8×10^{-1} 3×10^1 5×10^{-1}	1×10^1 1×10^3 1×10^1	1×10^6 1×10^7 1×10^4
Terbium (65) Tb-157 Tb-158 Tb-160	4×10^1 1×10^0 1×10^0	4×10^1 1×10^0 6×10^{-1}	1×10^4 1×10^1 1×10^1	1×10^7 1×10^6 1×10^6
Technetium (43) Tc-95m ^{a)} Tc-96 Tc-96m ^{a)} Tc-97 Tc-97m Tc-98 Tc-99 Tc-99m	2×10^0 4×10^{-1} 4×10^{-1} ubegrænset 4×10^1 8×10^{-1} 4×10^1 1×10^1	2×10^0 4×10^{-1} 4×10^{-1} ubegrænset 1×10^0 7×10^{-1} 9×10^{-1} 4×10^0	1×10^1 1×10^1 1×10^3 1×10^3 1×10^3 1×10^1 1×10^4 1×10^2	1×10^6 1×10^6 1×10^7 1×10^8 1×10^7 1×10^6 1×10^7 1×10^7
Tellur (52) Te-121 Te-121m Te-123m Te-125m Te-127 Te-127m ^{a)} Te-129 Te-129m ^{a)} Te-131m ^{a)} Te-132 ^{a)}	2×10^0 5×10^0 8×10^0 2×10^1 2×10^1 2×10^1 7×10^{-1} 8×10^{-1} 7×10^{-1} 5×10^{-1}	2×10^0 3×10^0 1×10^0 9×10^{-1} 7×10^{-1} 5×10^{-1} 6×10^{-1} 4×10^{-1} 5×10^{-1} 4×10^{-1}	1×10^1 1×10^2 1×10^2 1×10^3 1×10^3 1×10^3 1×10^2 1×10^3 1×10^1 1×10^2	1×10^6 1×10^6 1×10^7 1×10^7 1×10^6 1×10^7 1×10^6 1×10^6 1×10^6 1×10^7
Thorium (90) Th-227 Th-228 ^{a)} Th-229 Th-230 Th-231 Th-232 Th-234 ^{a)} Th (naturlig)	1×10^1 5×10^{-1} 5×10^0 1×10^1 4×10^1 ubegrænset 3×10^{-1} ubegrænset	5×10^{-3} 1×10^{-3} 5×10^{-4} 1×10^{-3} 2×10^{-2} ubegrænset 3×10^{-1} ubegrænset	1×10^1 1×10^0 b) 1×10^0 b) 1×10^0 1×10^3 1×10^1 1×10^3 b) 1×10^0 b)	1×10^4 1×10^4 b) 1×10^3 b) 1×10^4 1×10^7 1×10^4 1×10^5 b) 1×10^3 b)
Titanium (22) Ti-44 ^{a)}	5×10^{-1}	4×10^{-1}	1×10^1	1×10^5
Thallium (81) Tl-200 Tl-201 Tl-202	9×10^{-1} 1×10^1 2×10^0	9×10^{-1} 4×10^0 2×10^0	1×10^1 1×10^2 1×10^2	1×10^6 1×10^6 1×10^6

Radionuklid (Atomnummertal)	A ₁ (TBq)	A ₂ (TBq)	Aktivitets- koncentration for undtagne stoffer (Bq/g)	Aktivitetsgræn- seværdi for en undtagen forsendelse (Bq)
Tl-204	1×10^1	7×10^{-1}	1×10^4	1×10^4
Thulium (69)				
Tm-167	7×10^0	8×10^{-1}	1×10^2	1×10^6
Tm-170	3×10^0	6×10^{-1}	1×10^3	1×10^6
Tm-171	4×10^1	4×10^1	1×10^4	1×10^8
Uran (92)				
U-230 (hurtig optagelse gennem lungerne) ^{a)d)}	4×10^1	1×10^{-1}	1×10^1 b)	1×10^5 b)
U-230 (middelhurtig optagelse gennem lungerne) ^{a)e)}	4×10^1	4×10^{-3}	1×10^1	1×10^4
U-230 (langsom optagelse gennem lungerne) ^{a)f)}	3×10^1	3×10^{-3}	1×10^1	1×10^4
U-232 (hurtig optagelse gennem lungerne) ^{d)}	4×10^1	1×10^{-2}	1×10^0 b)	1×10^3 b)
U-232 (middelhurtig optagelse gennem lungerne) ^{e)}	4×10^1	7×10^{-3}	1×10^1	1×10^4
U-232 (langsom optagelse gennem lungerne) ^{f)}	1×10^1	1×10^{-3}	1×10^1	1×10^4
U-233 (hurtig optagelse gennem lungerne) ^{d)}	4×10^1	9×10^{-2}	1×10^1	1×10^4
U-233 (middelhurtig optagelse gennem lungerne) ^{e)}	4×10^1	2×10^{-2}	1×10^2	1×10^5
U-233 (langsom optagelse gennem lungerne) ^{f)}	4×10^1	6×10^{-3}	1×10^1	1×10^5
U-234 (hurtig optagelse gennem lungerne) ^{d)}	4×10^1	9×10^{-2}	1×10^1	1×10^4
U-234 (middelhurtig optagelse gennem lungerne) ^{e)}	4×10^1	2×10^{-2}	1×10^2	1×10^5
U-234 (langsom optagelse gennem lungerne) ^{f)}	4×10^1	6×10^{-3}	1×10^1	1×10^5
U-235 (alle typer af optagelse gennem lungerne) ^{a)d)e)f)}	ubegrænset	ubegrænset	1×10^1 b)	1×10^4 b)
U-236 (hurtig optagelse gennem lungerne) ^{d)}	ubegrænset	ubegrænset	1×10^1	1×10^4
U-236 (middelhurtig optagelse gennem lungerne) ^{e)}	4×10^1	2×10^{-2}	1×10^2	1×10^5
U-236 (langsom optagelse gennem lungerne) ^{f)}	4×10^1	6×10^{-3}	1×10^1	1×10^4
U-238 (alle typer af optagelse gennem lungerne) ^{d)e)f)}	ubegrænset	ubegrænset	1×10^1 b)	1×10^4 b)
U (naturlig)	ubegrænset	ubegrænset	1×10^0 b)	1×10^3 b)
U (beriget ≤ 20 %) ^{g)}	ubegrænset	ubegrænset	1×10^0	1×10^3
U (forarmet)	ubegrænset	ubegrænset	1×10^0	1×10^3
Vanadium (23)				
V-48	4×10^{-1}	4×10^{-1}	1×10^1	1×10^5
V-49	4×10^1	4×10^1	1×10^4	1×10^7
Wolfram (74)				
W-178 ^{a)}	9×10^0	5×10^0	1×10^1	1×10^6
W-181	3×10^1	3×10^1	1×10^3	1×10^7
W-185	4×10^1	8×10^{-1}	1×10^4	1×10^7
W-187	2×10^0	6×10^{-1}	1×10^2	1×10^6
W-188 ^{a)}	4×10^{-1}	3×10^{-1}	1×10^2	1×10^5
Xenon (54)				

Radionuklid (Atomnummertal)	A ₁ (TBq)	A ₂ (TBq)	Aktivitets- koncentration for undtagne stoffer (Bq/g)	Aktivitetsgræn- seværdi for en undtagen forsendelse (Bq)
Xe-122 ^{a)}	4×10^{-1}	4×10^{-1}	1×10^2	1×10^9
Xe-123	2×10^0	7×10^{-1}	1×10^2	1×10^9
Xe-127	4×10^0	2×10^0	1×10^3	1×10^5
Xe-131m	4×10^1	4×10^1	1×10^4	1×10^4
Xe-133	2×10^1	1×10^1	1×10^3	1×10^4
Xe-135	3×10^0	2×10^0	1×10^3	1×10^{10}
Yttrium (39)				
Y-87 ^{a)}	1×10^0	1×10^0	1×10^1	1×10^6
Y-88	4×10^{-1}	4×10^{-1}	1×10^1	1×10^6
Y-90	3×10^{-1}	3×10^{-1}	1×10^3	1×10^5
Y-91	6×10^{-1}	6×10^{-1}	1×10^3	1×10^6
Y-91m	2×10^0	2×10^0	1×10^2	1×10^6
Y-92	2×10^{-1}	2×10^{-1}	1×10^2	1×10^5
Y-93	3×10^{-1}	3×10^{-1}	1×10^2	1×10^5
Ytterbium (70)				
Yb-169	4×10^0	1×10^0	1×10^2	1×10^7
Yb-175	3×10^1	9×10^{-1}	1×10^3	1×10^7
Zink (30)				
Zn-65	2×10^0	2×10^0	1×10^1	1×10^6
Zn-69	3×10^0	6×10^{-1}	1×10^4	1×10^6
Zn-69m ^{a)}	3×10^0	6×10^{-1}	1×10^2	1×10^6
Zirkonium (40)				
Zr-88	3×10^0	3×10^0	1×10^2	1×10^6
Zr-93	ubegrænset	ubegrænset	1×10^3 ^{b)}	1×10^7 ^{b)}
Zr-95 ^{a)}	2×10^0	8×10^{-1}	1×10^1	1×10^6
Zr-97 ^{a)}	4×10^{-1}	4×10^{-1}	1×10^1 ^{b)}	1×10^5 ^{b)}

Noter til tabel 2.2.7.7.2.1:

- a) A₁- og/eller A₂-værdierne for disse radionuklider omfatter bidrag fra datternuklider med en halveringstid på under 10 dage, som anført i det følgende.

Mg-28	Al-28
Ar-42	K-42
Ca-47	Sc-47
Ti-44	Sc-44
Fe-52	Mn-52m
Fe-60	Co-60m
Zn-69m	Zn-69
Ge-68	Ga-68
Rb-83	Kr-83m
Sr-82	Rb-82
Sr-90	Y-90
Sr-91	Y-91m
Sr-92	Y-92
Y-87	Sr-87m
Zr-95	Nb-95m
Zr-97	Nb-97m, Nb-97
Mo-99	Tc-99m
Tc-95m	Tc-95
Tc-96m	Tc-96

Ru-103	Rh-103m
Ru-106	Rh-106
Pd-103	Rh-103m
Ag-108m	Ag-108
Ag-110m	Ag-110
Cd-115	In-115m
In-114m	In-114
Sn-113	In-113m
Sn-121m	Sn-121
Sn-126	Sb-126m
Te-118	Sb-118
Te-127m	Te-127
Te-129m	Te-129
Te-131m	Te-131
Te-132	I-132
I-135	Xe-135m
Xe-122	I-122
Cs-137	Ba-137m
Ba-131	Cs-131
Ba-140	La-140
Ce-144	Pr-144m, Pr-144
Pm-148m	Pm-148
Gd-146	Eu-146
Dy-166	Ho-166
Hf-172	Lu-172
W-178	Ta-178
W-188	Re-188
Re-189	Os-189m
Os-194	Ir-194
Ir-189	Os-189m
Pt-188	Ir-188
Hg-194	Au-194
Hg-195m	Hg-195
Pb-210	Bi-210
Pb-212	Bi-212, Tl-208, Po-212
Bi-210m	Tl-206
Bi-212	Tl-208, Po-212
At-211	Po-211
Rn-222	Po-218, Pb-214, At-218, Bi-214, Po-214
Ra-223	Rn-219, Po-215, Pb-211, Bi-211, Po-211, Tl-207
Ra-224	Rn-220, Po-216, Pb-212, Bi-212, Tl-208, Po-212
Ra-225	Ac-225, Fr-221, At-217, Bi-213, Tl-209, Po-213, Pb-209
Ra-226	Rn-222, Po-218, Pb-214, At-218, Bi-214, Po-214
Ra-228	Ac-228
Ac-225	Fr-221, At-217, Bi-213, Tl-209, Po-213, Pb-209
Ac-227	Fr-223
Th-228	Ra-224, Rn-220, Po-216, Pb-212, Bi-212, Tl-208, Po-212
Th-234	Pa-234m, Pa-234
Pa-230	Ac-226, Th-226, Fr-222, Ra-222, Rn-218, Po-214
U-230	Th-226, Ra-222, Rn-218, Po-214
U-235	Th-231
Pu-241	U-237
Pu-244	U-240, Np-240m
Am-242m	Am-242, Np-238
Am-243	Np-239

Cm-247	Pu-243
Bk-249	Am-245
Cf-253	Cm-249

- b) Modernukluder med datternukluder i sekulær ligevægt er oplistet nedenstående:
- | | |
|----------|--|
| Sr-90 | Y-90 |
| Zr-93 | Nb-93m |
| Zr-97 | Nb-97 |
| Ru-106 | Rh-106 |
| Ag-108m | Ag-108 |
| Cs-137 | Ba-137m |
| Ce-144 | Pr-144 |
| Ba-140 | La-140 |
| Bi-212 | Tl-208 (0,36), Po-212 (0,64) |
| Pb-210 | Bi-210, Po-210 |
| Pb-212 | Bi-212, Tl-208 (0,36), Po-212 (0,64) |
| Rn-222 | Po-218, Pb-214, Bi-214, Po-214 |
| Ra-223 | Rn-219, Po-215, Pb-211, Bi-211, Tl-207 |
| Ra-224 | Rn-220, Po-216, Pb-212, Bi-212, Tl-208 (0,36), Po-212 (0,64) |
| Ra-226 | Rn-222, Po-218, Pb-214, Bi-214, Po-214, Pb-210, Bi-210, Po-210 |
| Ra-228 | Ac-228 |
| Th-228 | Ra-224, Rn-220, Po-216, Pb-212, Bi-212, Tl-208 (0,36), Po-212 (0,64) |
| Th-229 | Ra-225, Ac-225, Fr-221, At-217, Bi-213, Po-213, Pb-209 |
| Th (nat) | Ra-228, Ac-228, Th-228, Ra-224, Rn-220, Po-216, Pb-212, Bi-212, Tl-208 (0,36), Po-212 (0,64) |
| Th-234 | Pa-234m |
| U-230 | Th-226, Ra-222, Rn-218, Po-214 |
| U-232 | Th-228, Ra-224, Rn-220, Po-216, Pb-212, Bi-212, Tl-208 (0,36), Po-212 (0,64) |
| U-235 | Th-231 |
| U-238 | Th-234, Pa-234m |
| U (nat) | Th-234, Pa-234m, U-234, Th-230, Ra-226, Rn-222, Po-218, Pb-214, Bi-214, Po-214, Pb-210, Bi-210, Po-210 |
| Np-237 | Pa-233 |
| Am-242m | Am-242 |
| Am-243 | Np-239 |
- c) Mængden kan bestemmes ved måling af henfaldshastigheden eller måling af strålingsniveauet i fastsat afstand fra kilden.
- d) Disse værdier gælder kun for uranforbindelser, som har den kemiske form UF_6 , UO_2F_2 eller $UO_2(NO_3)_2$ såvel ved normale transportforhold som ved ulykker.
- e) Disse værdier gælder kun for uranforbindelser, som har den kemiske form UO_3 , UF_4 eller UCl_4 eller er hexavalente forbindelser, såvel ved normale transportforhold som ved ulykker.
- f) Disse værdier gælder for alle andre uranforbindelser end de i d) og e) nævnte.
- g) Disse værdier gælder kun for ubestrålet uran.

2.2.7.2.2.2 For individuelle radionuklider, som ikke er anført i tabel 2.2.7.2.2.1, kræver bestemmelsen af de i punkt 2.2.7.2.2.1 nævnte grundlæggende radionuklidværdier en multilateral godkendelse. Det er tilladt at anvende en A_2 -værdi beregnet ved hjælp af en dosiskoefficient for den pågældende lungeabsorptionstype, som "the International Commission on Radiological Protection" har anbefalet, under forudsætning af, at der tages hensyn til de kemiske former såvel ved normale transportforhold som ved ulykker. Alternativt hertil kan radionuklidværdierne i tabel 2.2.7.2.2.2 anvendes uden godkendelse fra den kompetente myndighed.

Tabel 2.2.7.2.2.2: Grundlæggende radionuklidværdier for ukendte radionuklider eller blandinger

Radioaktivt indhold	A_1	A_2	Aktivitetskoncentration for undtagne stoffer	Aktivitetsgrænseværdier for undtagne forsendelser
	(TBq)	(TBq)	(Bq/g)	(Bq)
Kun beta-aktive eller gamma-aktive nuklider vides at være til stede	0,1	0,02	1×10^1	1×10^4
Kun alfa-aktive nuklider og ingen neutron-aktive nuklider vides at være til stede	0,2	9×10^{-5}	1×10^{-1}	1×10^3
Neutron-aktive nuklider vides at være til stede, eller ingen relevante data er tilgængelige	0,001	9×10^{-5}	1×10^{-1}	1×10^3

2.2.7.2.2.3 Ved beregningerne af A_1 og A_2 for et radionuklid, der ikke er anført i tabel 2.2.7.2.2.1, betragtes en radioaktiv henfaldskæde som et enkelt radionuklid, hvis radionukliderne i henfaldskæden er til stede i deres naturligt forekommende forhold, og intet datternuklid har en halveringstid på enten mere end 10 døgn eller mere end halveringstiden for modernuklidet. Den aktivitet, der her skal tages i betragtning, og de værdier, der skal benyttes for A_1 og A_2 , skal være de værdier, der gælder for modernuklidet i henfaldskæden. Ved radioaktive henfaldskæder, hvori et datternuklid har en halveringstid på enten mere end 10 døgn eller mere end halveringstiden for modernuklidet, skal modernuklidet og sådanne datternuklider betragtes som blandinger af forskellige nuklider.

2.2.7.2.2.4 For blandinger af radionuklider kan de i punkt 2.2.7.2.2.1 anførte grundlæggende radionuklidværdier bestemmes som følger:

$$X_m = \frac{1}{\sum_i \frac{f(i)}{X(i)}}$$

hvor

$f(i)$ er andelen af aktivitet eller aktivitetskoncentration fra radionuklid (i) i blandingen,

$X(i)$ er den for radionuklid (i) tilsvarende A_1 - eller A_2 -værdi, aktivitetskoncentrationen for undtagne stoffer eller aktivitetsgrænseværdien for et undtagelseskolli for radionuklid (i), og

X_m er den for blandingen afledte A_1 - eller A_2 -værdi, aktivitetskoncentrationen for undtagne stoffer eller aktivitetsgrænseværdien for et undtagelseskolli.

2.2.7.2.2.5 Hvis hvert enkelt radionuklids identitet er kendt, men de enkelte aktiviteter for nogle radionuklider er ukendte, kan radionukliderne grupperes. For radionukliderne i hver gruppe skal den laveste af de pågældende A_1 - eller A_2 -værdier lægges til grund ved anvendelse af formlerne i punkt 2.2.7.2.2.4 og 2.2.7.2.4.4. Basis for gruppeinddelingen kan være den samlede alfa-aktivitet og den samlede beta-/gamma-aktivitet, hvis disse er kendt, hvorved de laveste A_1 - eller A_2 -værdier for henholdsvis alfa-aktive og beta-/gamma-aktive stoffer skal benyttes.

2.2.7.2.2.6 For enkelte radionuklider eller blandinger af radionuklider, for hvilke relevante data ikke er tilgængelige, skal værdierne i tabel 2.2.7.2.2.2 anvendes.

2.2.7.2.3 Bestemmelse af andre egenskaber for stofferne

2.2.7.2.3.1 Stoffer med lav specifik aktivitet (LSA)

2.2.7.2.3.1.1 (Reserveret)

2.2.7.2.3.1.2 LSA-stoffer inddeles i tre grupper:

a) LSA-I

- (i) uran- eller thoriummalme og koncentreter af sådanne malme samt andre malme, som indeholder naturligt forekommende radionuklider, og som bliver videreforarbejdet for at udnytte disse radionuklider,
- (ii) naturligt uran, udarmet uran, naturligt thorium eller forbindelser og blandinger heraf, der som disse er ubestrålede og i fast eller flydende form,
- (iii) radioaktive stoffer, for hvilke A_2 -værdien er ubegrænset, bortset fra fissile stoffer, som ikke er undtaget ifølge punkt 2.2.7.2.3.5, eller
- (iv) andre radioaktive stoffer, i hvilke aktiviteten er ligeligt fordelt, og den beregnede gennemsnitlige specifikke aktivitet ikke overstiger 30 gange aktivitetskoncentrationsværdierne i punkt 2.2.7.2.2.1 - 2.2.7.2.2.6, bortset fra fissile stoffer, som ikke er undtaget ifølge punkt 2.2.7.2.3.5.

b) LSA-II

- (i) vand med en tritium-koncentration på højst 0,8 TBq/l eller
- (ii) andre stoffer, i hvilke aktiviteten er ligeligt fordelt, og den beregnede gennemsnitlige specifikke aktivitet ikke overstiger $10^{-4} A_2/g$ for faste stoffer og gasser og $10^{-5} A_2/g$ for væsker.

c) LSA-III

Faste stoffer (f.eks. stivnet affald, aktiverede stoffer), men ikke i pulverform i henhold til kravene i punkt 2.2.7.2.3.1.3, hvori:

- (i) de radioaktive stoffer er ligeligt fordelt overalt i en fast genstand eller samling af faste genstande eller i det væsentlige er ligeligt fordelt i et fast, kompakt bindemiddel (såsom beton, bitumen, keramik mm.),
- (ii) de radioaktive stoffer er relativt uopløselige eller er indeholdt i en relativt uopløselig grundmasse, således at tabet af radioaktivt stof ved udsivning, selv hvis emballagen går tabt, pr. kolli ikke overstiger $0,1 A_2$, hvis kolliet har været nedsænket i vand i syv dage og
- (iii) det radioaktive stofs beregnede gennemsnitlige specifikke aktivitet, uden hensyn til eventuelt afskærmningsmateriale, ikke overstiger $2 \cdot 10^{-3} A_2/g$.

2.2.7.2.3.1.3 Et LSA-III-stof skal være et fast stof med sådanne egenskaber, at aktiviteten i vand ikke overstiger $0,1 A_2$, når det samlede indhold af et kolli har været underkastet den i punkt 2.2.7.2.3.1.4 foreskrevne prøvning.

2.2.7.2.3.1.4 For LSA-III-stoffer skal der gennemføres følgende prøvning:

En fast stofprøve, som er repræsentativ for det samlede indhold af kolliet, skal nedsænkes i vand i syv dage ved omgivelsernes temperatur. Den vandmængde, der anvendes ved prøvningen, skal være tilstrækkelig, således at mængden af det ikke absorberede og ikke bundne vand efter en periode på syv dage udgør mindst 10% af det faste prøveobjekts volumen. Vandet skal i begyndelsen have en pH-værdi på mellem 6 og 8 og udvise en maksimal ledningsevne på 1 mS/m ved 20 °C. Efter at prøveobjektet har været nedsænket i vand i syv dage, skal den samlede aktivitet af det frie vandvolumen måles.

2.2.7.2.3.1.5 Dokumentationen for overholdelse af de i punkt 2.2.7.2.3.1.4 krævede prøvningskriterier skal være i overensstemmelse med underafsnit 6.4.12.1 og 6.4.12.2.

2.2.7.2.3.2 Overfladeforuretede genstande (SCO)

Overfladeforuretede genstande inddeles i to grupper:

a) SCO-I: en fast genstand, på hvilken

- (i) den løstsiddende forurening på den tilgængelige overflade, målt som gennemsnit over 300 cm^2 (eller over hele overfladen, hvis den er mindre end 300 cm^2), ikke overstiger

4 Bq/cm² for beta- og gamma-aktive stoffer samt alfa-aktive stoffer med lav toksicitet, eller 0,4 Bq/cm² for andre alfa-aktive stoffer, og

- (ii) den fastsiddende forurening på den tilgængelige overflade, målt som gennemsnit over 300 cm² (eller over hele overfladen, hvis den er mindre end 300 cm²), ikke overstiger 4 × 10⁴ Bq/cm² for beta- og gamma-aktive stoffer samt alfa-aktive stoffer med lav toksicitet, eller 4 × 10³ Bq/cm² for alle andre alfa-aktive stoffer, og
 - (iii) summen af den løstsiddende og den fastsiddende forurening på den tilgængelige overflade, målt som gennemsnit over 300 cm² (eller over hele overfladen, hvis den er mindre end 300 cm²), ikke overstiger 4 × 10⁴ Bq/cm² for beta- og gamma-aktive stoffer samt alfa-aktive stoffer med lav toksicitet, eller 4 × 10³ Bq/cm² for alle andre alfa-aktive stoffer.
- b) SCO-II: en fast genstand, på hvis overflade enten den fastsiddende eller den løstsiddende forurening overstiger de under a) for SCO-I fastsatte grænser, og på hvilken:
- (i) den løstsiddende forurening på den tilgængelige overflade, målt som gennemsnit over 300 cm² (eller over hele overfladen, hvis den er mindre end 300 cm²), ikke overstiger 400 Bq/cm² for beta- og gamma-aktive stoffer samt alfa-aktive stoffer med lav toksicitet, eller 40 Bq/cm² for andre alfa-aktive stoffer, og
 - (ii) den fastsiddende forurening på den tilgængelige overflade, målt som gennemsnit over 300 cm² (eller over hele overfladen, hvis den er mindre end 300 cm²), ikke overstiger 8 × 10⁵ Bq/cm² for beta- og gamma-aktive stoffer samt alfa-aktive stoffer med lav toksicitet, eller 8 × 10⁴ Bq/cm² for alle andre alfa-aktive stoffer, og
 - (iii) summen af den løstsiddende og den fastsiddende forurening på den tilgængelige overflade, målt som gennemsnit over 300 cm² (eller over hele overfladen, hvis den er mindre end 300 cm²), ikke overstiger 8 × 10⁵ Bq/cm² for beta- og gamma-aktive stoffer samt alfa-aktive stoffer med lav toksicitet, eller 8 × 10⁴ Bq/cm² for alle andre alfa-aktive stoffer.

2.2.7.2.3.3 Radioaktivt stof i speciel form

2.2.7.2.3.3.1 Radioaktive stoffer i speciel form skal på mindst et led måle mindst 5 mm. Når en lukket kapsel udgør en del af radioaktive stoffer i speciel form, skal kapslen være udformet på en sådan måde, at den kun kan åbnes ved, at den ødelægges. Konstruktioner til radioaktive stoffer i speciel form kræver multilateral godkendelse.

2.2.7.2.3.3.2 Radioaktive stoffer i speciel form skal være af en sådan beskaffenhed eller være udformet på en sådan måde, at de, såfremt de underkastes prøvningerne i henhold til punkt 2.2.7.2.3.3.4 - 2.2.7.2.3.3.8, opfylder følgende bestemmelser.

- a) De må ved stød-, slag- og bøjningsprøvningerne ifølge punkt 2.2.7.2.3.3.5 a), b), c) og 2.2.7.2.3.3.6 a) hverken brække eller splintres.
- b) De må ved den relevante opvarmningsprøvning ifølge punkt 2.2.7.2.3.3.5 d) eller 2.2.7.2.3.3.6 b) hverken smelte eller spredes.
- c) Aktiviteten i vandet må efter prøvningerne i henhold til punkt 2.2.7.2.3.3.7 og 2.2.7.2.3.3.8 ikke overstige 2 kBq; alternativt må lækagehastigheden for lukkede kilder ved den volumetriske tæthedsprøvningsmetode ifølge standarden ISO 9978:1992 "Radiation Protection - Sealed Radioactive Sources - Leakage Test Methods" ikke overstige den gældende grænseværdi, som er accepteret af den kompetente myndighed.

2.2.7.2.3.3.3 Dokumentationen for overholdelse af de i punkt 2.2.7.2.3.3.2 krævede prøvningskriterier skal være i overensstemmelse med underafsnit 6.4.12.1 og 6.4.12.2.

2.2.7.2.3.3.4 Prøvegenstande, som omfatter eller simulerer de radioaktive stoffer i speciel form, skal underkastes stød-, slag-, bøjnings- og opvarmningsprøvninger i henhold til punkt 2.2.7.2.3.3.5 eller de alternative prøvninger i henhold til punkt 2.2.7.2.3.3.6. For hver prøvning kan der benyttes en anden prøvegenstand. Efter hver prøvning skal prøvegenstanden underkastes en ekstraktionsprøvning eller en volumetrisk tæthedsprøvning efter en metode, der som minimum er lige så følsom som den metode for ikke-dispersible faste stoffer, der er beskrevet i punkt 2.2.7.2.3.3.7 eller for indkapslede stoffer i punkt 2.2.7.2.3.3.8.

2.2.7.2.3.3.5 Følgende prøvningsmetoder skal anvendes:

- a) Stødprøvning: Prøvegenstanden skal fra en højde af 9 m falde ned på en anstødsflade. Anstødsfladen skal være som beskrevet i underafsnit 6.4.14.

- b) Slagprøvning: Prøvegenstanden lægges på en blyplade, som hviler på et fast, glat underlag. Med den flade ende af en stang af konstruktionsstål udføres et slag på prøvegenstanden, hvor effekten skal svare til, at 1,4 kg falder frit fra en højde af 1 m. Stangens underside skal have en diameter på 25 mm; kanterne skal være afrundede til en radius på $(3,0 \pm 0,3)$ mm. Blyet med en Vickers-hårdhed på mellem 3,5 og 4,5 og en tykkelse på maksimalt 25 mm skal dække over et større areal end prøvegenstanden. Til hver prøvning skal der anvendes en ny blyplade. Stangen skal ramme prøvegenstanden på en sådan måde, at skaden bliver størst mulig.
- c) Bøjningsprøvning: Prøven gælder kun for lange, tynde kilder med en mindste længde på 10 cm, hvor forholdet mellem længden og den mindste bredde skal være minimum 10. Prøvegenstanden spændes fast i vandret position, således at den ene halvdel rager ud over fastspændingen. Prøvegenstanden anbringes således, at den skades mest muligt, når der udføres et slag med en stålstangs flade side på prøvens frie ende. Stangen skal ramme prøvegenstanden således, at slagets effekt svarer til, at 1,4 kg falder frit fra en højde af 1 m. Stangens underside skal have en diameter på 25 mm; kanterne skal være afrundede til en radius på $(3,0 \pm 0,3)$ mm.
- d) Opvarmningsprøvning: Prøvegenstanden skal opvarmes i atmosfærisk luft til 800 °C. Denne temperatur skal bibeholdes i 10 minutter; derefter lader man prøven afkøle.

2.2.7.2.3.3.6 Prøvegenstande, som omfatter eller simulerer radioaktive stoffer indesluttet i en lukket kapsel, kan undtages fra:

- a) de i punkt 2.2.7.2.3.3.5 a) og b) foreskrevne prøvninger, såfremt massen af de radioaktive stoffer i speciel form
 - (i) er mindre end 200 g, og såfremt prøvegenstandene som alternativ underkastes en klasse 4 stødprøvning i henhold til standarden ISO 2919:1999 "Radiation Protection - Sealed Radioactive Sources - General Requirements and Classification", eller
 - (ii) er mindre end 500 g, og såfremt prøvegenstandene som alternativ underkastes en klasse 5 stødprøvning i henhold til standarden ISO 2919:1999 "Radiation Protection - Sealed Radioactive Sources - General Requirements and Classification", og
- b) den i punkt 2.2.7.2.3.3.5 d) foreskrevne prøvning, såfremt prøvegenstandene som alternativ underkastes en klasse 6 opvarmningsprøvning i henhold til standarden ISO 2919:1999 "Radiation Protection - Sealed Radioactive Sources - General Requirements and Classification".

2.2.7.2.3.3.7 For prøvegenstande, som omfatter eller simulerer ikke-dispersible faste stoffer, skal der gennemføres følgende ekstraktionsprøvning:

- a) Prøvegenstanden skal nedsænkes i vand i syv dage ved omgivelsernes temperatur. Den vandmængde, der anvendes ved prøvningen, skal være tilstrækkelig, således at mængden af det ikke absorberede og ikke bundne vand efter en periode på syv dage udgør mindst 10 % af det faste prøveobjekts volumen. Vandet skal i begyndelsen have en pH-værdi på mellem 6 og 8 og udvise en maksimal ledningsevne på 1 mS/m ved 20 °C.
- b) Vandet med prøvegenstanden skal derefter opvarmes til en temperatur på (50 ± 5) °C og holdes på denne temperatur i fire timer.
- c) Derefter skal vandets aktivitet bestemmes.
- d) Efterfølgende skal prøvegenstanden lagres i mindst syv dage i stillestående luft ved minimum 30 °C og en relativ luftfugtighed på mindst 90 %.
- e) Prøvegenstanden nedsænkes derefter i vand som angivet ovenfor under a); vandet, indeholdende prøvegenstanden, opvarmes til en temperatur på (50 ± 5) °C og holdes på denne temperatur i fire timer.
- f) Derefter skal vandets aktivitet bestemmes.

2.2.7.2.3.3.8 For prøvegenstande, som omfatter eller simulerer radioaktive stoffer, der er indesluttet i en lukket kapsel, skal der enten gennemføres en ekstraktionsprøvning eller en volumetrisk tæthedsprøvning på følgende måde:

- a) Ekstraktionsprøvningen består af følgende trin:
 - (i) Prøvegenstanden skal nedsænkes i vand i syv dage ved omgivelsernes temperatur. Vandet skal i begyndelsen have en pH-værdi på mellem 6 og 8 og udvise en maksimal ledningsevne på 1 mS/m ved 20 °C.

- (ii) Vandet og prøvegenstanden skal derefter opvarmes til en temperatur på $(50 \pm 5) ^\circ\text{C}$ og holdes på denne temperatur i fire timer.
- (iii) Derefter skal vandets aktivitet bestemmes.
- (iv) Efterfølgende skal prøvegenstanden lagres i mindst syv dage i stillestående luft ved minimum $30 ^\circ\text{C}$ og en relativ luftfugtighed på mindst 90 %.
- (v) Trin (i), (ii) og (iii) gentages.

b) Den alternative volumetriske tæthedsprøvning skal omfatte en af de prøvninger, som er beskrevet i standarden ISO 9978:1992 "Radiation Protection - Sealed Radioactive Sources - Leakage Test Methods", og som er anerkendt af den kompetente myndighed.

2.2.7.2.3.4 Radioaktivt stof med lav spredningsrisiko

2.2.7.2.3.4.1 Konstruktioner til radioaktive stoffer med lav spredningsrisiko kræver multilateral godkendelse. Radioaktive stoffer med lav spredningsrisiko skal være af en sådan beskaffenhed, at deres samlede mængde i et kולי, idet der tages højde for bestemmelserne i underafsnit 6.4.8.14, opfylder følgende krav:

- a) Strålingsniveauet i 3 meters afstand fra det uafskærmede radioaktive stof må ikke overstige 10 mSv/h.
- b) Ved de i underafsnit 6.4.20.3 og 6.4.20.4 anførte prøvninger må afgivelsen til luft i gas- eller partikelform med en aerodynamisk diameter på op til 100 μm ikke overstige 100 A_2 . For hver prøvning kan der benyttes en anden prøvegenstand.
- c) Ved den i punkt 2.2.7.2.3.1.4 anførte prøvning må aktiviteten i vandet ikke overstige 100 A_2 . Ved gennemførelsen af denne prøvning skal der tages højde for de skadelige virkninger af prøvningerne i b) ovenfor.

2.2.7.2.3.4.2 For radioaktive stoffer med lav spredningsrisiko skal der gennemføres følgende prøvning:

En prøvegenstand, som omfatter eller simulerer de radioaktive stoffer med lav spredningsrisiko, skal underkastes den udvidede varmeprøve i underafsnit 6.4.20.3 og stødprøvningen i underafsnit 6.4.20.4. For hver prøvning kan der benyttes en anden prøvegenstand. Efter hver prøvning skal prøvegenstanden gennemgå ekstraktionsprøvningen i punkt 2.2.7.2.3.1.4. Det skal efter hver prøvning fastslås, om de relevante krav i punkt 2.2.7.2.3.4.1 er opfyldt.

2.2.7.2.3.4.3 Dokumentationen for overholdelse af de i punkt 2.2.7.2.3.4.1 og 2.2.7.2.3.4.2 krævede prøvningskriterier skal være i overensstemmelse med underafsnit 6.4.12.1 og 6.4.12.2.

2.2.7.2.3.5 Fissile stoffer

Kולי indeholdende fissile stoffer klassificeres under den relevante betegnelse i tabel 2.2.7.2.1.1, hvor beskrivelsen indeholder ordet "FISSILT" eller "undtaget-fissilt". Klassificering som "undtaget-fissilt" er kun tilladt, hvis en af betingelserne i litra (a) - (d) i dette punkt er opfyldt. Kun én type undtagelse er tilladt for hver forsendelse (se også underafsnit 6.4.7.2).

a) En grænseværdi for masse pr. forsendelse, forudsat at hvert kollis mindste udvendige mål er mindst 10 cm, således at:

$$\frac{\text{masse af uran-235 (g)}}{X} + \frac{\text{masse af andet fissilt stof (g)}}{Y} < 1$$

hvor X og Y er grænseværdierne for masse som defineret i tabel 2.2.7.2.3.5, forudsat at enten:

- (i) hvert enkelt kולי højst indeholder 15 g fissile nuklider. For uemballeret materiale finder denne mængdebegrænsning anvendelse på forsendelser, som transporteres i eller på transportmidlet, eller
- (ii) det fissile stof er en homogen hydrogenholdig opløsning eller blanding, hvor forholdet mellem fissile nuklider og hydrogen er mindre end 5 vægt-%, eller
- (iii) der højst er 5 g fissile nuklider pr. 10 liter materialevolumen.

Der må ikke forekomme beryllium i mængder, der overstiger 1 % af de gældende grænseværdier for masse pr. forsendelse i tabel 2.2.7.2.3.5, medmindre koncentrationen af beryllium i stoffet ikke overstiger 1 g beryllium for hver 1000 g.

Der må heller ikke forekomme deuterium i mængder, der overstiger 1 % af de gældende grænseværdier for masse pr. forsendelse i tabel 2.2.7.2.3.5, medmindre deuterium forekommer i op til naturlig koncentration i hydrogen.

- b) Uran beriget med højst 1 vægt-% uran-235 og med et samlet plutonium- og uran-233-indhold, der ikke overstiger 1 % af massen af uran-235, forudsat at de fissile nuklider stort set fordeles ensartet over hele materialet. Endvidere må uran-235 ikke danne en gitterstruktur, hvis det er til stede i form af metal, oxid eller carbid.
- c) Flydende opløsninger af uranyl nitrat beriget til højst 2 vægt-% uran-235 med et samlet plutonium- og uran-233-indhold, der ikke overstiger 0,002 % af massen af uran. Desuden skal forholdet mellem antallet af nitrogen- og uranatomer (N/U) mindst være 2.
- d) Plutonium, der højst indeholder 20 vægt-% fissile nuklider, op til højst 1 kg plutonium pr. forsendelse. Transport i henhold til denne undtagelse skal foregå under eneanvendelse.

Tabel 2.2.7.2.3.5: Grænseværdier for masse pr. forsendelse med henblik på undtagelser fra kravene for kolli, der indeholder fissilt stof.

Fissilt stof	Masse (g) for fissilt stof blandet med stoffer med en gennemsnitlig hydrogen-massefylde, som er mindre end eller lig med vands	Masse (g) for fissilt stof blandet med stoffer med en gennemsnitlig hydrogen-massefylde, som er større end vands
Uran-235 (X)	400	290
Andet fissilt stof (Y)	250	180

2.2.7.2.4 Klassifikation af kolli eller uemballerede stoffer

Mængden af radioaktive stoffer i et kolli må ikke overstige de nedenfor fastlagte grænseværdier.

2.2.7.2.4.1 Klassifikation af undtagelseskolli

2.2.7.2.4.1.1 Kolli kan klassificeres som undtagelseskolli, såfremt:

- de består af tomme emballager, som har indeholdt radioaktive stoffer,
- de indeholder instrumenter eller genstande i begrænsede mængder som angivet i tabel 2.2.7.2.4.1.2,
- de indeholder genstande fremstillet af naturligt uran, udarmet uran eller naturligt thorium, eller
- de indeholder radioaktive stoffer i begrænsede mængder som angivet i tabel 2.2.7.2.4.1.2.

2.2.7.2.4.1.2 Et kolli, der indeholder radioaktive stoffer, kan klassificeres som et undtagelseskolli, forudsat at strålningsniveauet fra et hvilket som helst punkt på ydersiden af et undtagelseskolli ikke overstiger 5 µSv/h.

Tabel 2.2.7.2.4.1.2: Aktivitetsgrænser for undtagelseskolli

Indholdets fysiske tilstand	Instrumenter eller forarbejdede genstande		Stoffer Grænseværdier pr. kolli ^(a)
	Grænseværdier pr. enkeltstyk ^(a)	Grænseværdier pr. kolli ^(a)	
(1)	(2)	(3)	(4)
Faste stoffer			
i speciel form	$10^{-2} A_1$	A_1	$10^{-3} A_1$
i anden form	$10^{-2} A_2$	A_2	$10^{-3} A_2$
Væsker	$10^{-3} A_2$	$10^{-1} A_2$	$10^{-4} A_2$
Gasser			
tritium	$2 \times 10^{-2} A_2$	$2 \times 10^{-1} A_2$	$2 \times 10^{-2} A_2$
i speciel form	$10^{-3} A_1$	$10^{-2} A_1$	$10^{-3} A_1$
i anden form	$10^{-3} A_2$	$10^{-2} A_2$	$10^{-3} A_2$

^(a) Mht. blandinger af radionuklider se punkt 2.2.7.2.2.4 - 2.2.7.2.2.6.

- 2.2.7.2.4.1.3** Radioaktive stoffer, som er indeholdt eller udgør en komponent i et instrument eller et forarbejdet produkt, må kun klassificeres under UN 2911 RADIOAKTIVT STOF, UNDTAGELSESKOLLI – INSTRUMENTER eller FORARBEJDEDE GENSTANDE, hvis:
- at strålingsniveauet i 10 cm afstand fra et hvilket som helst punkt på ydersiden af et uemballeret instrument eller produkt ikke overstiger 0,1 mSv/h, og
 - at hvert instrument eller produkt er forsynet med påskriften "RADIOAKTIV", bortset fra
 - ure og apparater med radioluminescerende tal,
 - forbrugsprodukter, som enten er blevet forskriftsmæssigt godkendt i henhold til punkt 1.7.1.4 d), eller som ikke enkeltvis overstiger aktivitetsgrænseværdien for en undtagen forsendelse i tabel 2.2.7.2.2.1, kolonne (5), under forudsætning af, at sådanne produkter transporteres i et kolli, som er forsynet med påskriften "RADIOAKTIV" på en indvendig flade, således at man ved åbning af kolliet advares om, at der er radioaktivt stof til stede, og
 - at de aktive stoffer er fuldstændig indesluttet af ikke-aktive dele (et apparat, hvis eneste funktion er at omslutte radioaktive stoffer, anses ikke for et instrument eller produkt), og
 - at de grænseværdier, der er anført i tabel 2.2.7.2.4.1.2, kolonne (2) og (3) er opfyldt for hvert enkeltstykke og kolli.
- 2.2.7.2.4.1.4** Radioaktive stoffer i andre former end anført i tabel 2.2.7.2.4.1.3 og med en aktivitet, som ikke overstiger de i tabel 2.2.7.2.4.1.2, kolonne (4) anførte grænseværdier, må klassificeres under UN 2910 RADIOAKTIVT STOF, UNDTAGELSESKOLLI – BEGRÆNSET MÆNGDE, under forudsætning af:
- at kolliet holder indholdet indesluttet under de forhold, der normalt findes ved rutinetransport,
 - at kolliet på en indvendig flade er forsynet med påskriften "RADIOAKTIV", således at man ved åbning af kolliet advares om, at der er radioaktivt stof til stede.
- 2.2.7.2.4.1.5** En tom emballage, der har været anvendt til transport af radioaktive stoffer, må kun klassificeres under UN 2908 RADIOAKTIVT STOF, UNDTAGELSESKOLLI – TOM EMBALLAGE, hvis:
- at emballagen er i god stand og forsvarligt lukket,
 - at den ydre overflade af uran henholdsvis thorium i emballagekonstruktionen har en inaktiv ydre kappe af metal eller andet holdbart materiale,
 - at den indvendige, løstsiddende forurening, målt som gennemsnit over 300 cm², ikke overstiger
 - 400 Bq/cm² for beta- og gamma-aktive stoffer samt alfa-aktive stoffer med lav toksicitet, og
 - 40 Bq/cm² for andre alfa-aktive stoffer, og
 - at faresedler, der måtte være blevet anbragt i henhold til punkt 5.2.2.1.11.1, ikke længere er synlige.
- 2.2.7.2.4.1.6** Genstande, som er fremstillet af naturligt uran, udarmet uran eller naturligt thorium, og genstande, hvori ubestrålet, naturligt eller udarmet uran eller ubestrålet, naturligt thorium indgår som de eneste radioaktive stoffer, må kun klassificeres under UN 2909 RADIOAKTIVT STOF, UNDTAGELSESKOLLI – GENSTANDE FREMSTILLET AF NATURLIGT URAN eller UDARMET URAN eller NATURLIGT THORIUM, hvis den ydre overflade af uranet eller thoriummet er forsynet med en inaktiv kappe af metal eller af et andet holdbart materiale.
- 2.2.7.2.4.2** *Klassifikation som lav specifik aktivitet (LSA)*
- Radioaktive stoffer må kun klassificeres som LSA-stoffer, hvis definitionen af LSA i punkt 2.2.7.1.3 og betingelserne i punkt 2.2.7.2.3.1, underafsnit 4.1.9.2 og afsnit 7.5.11 CW 33 (2) er opfyldt.
- 2.2.7.2.4.3** *Klassifikation som overfladeforurenet genstand (SCO)*
- Radioaktive stoffer må kun klassificeres som SCO, hvis definitionen af SCO i punkt 2.2.7.1.3 og betingelserne i punkt 2.2.7.2.3.2, underafsnit 4.1.9.2 og afsnit 7.5.11 CW 33 (2) er opfyldt.

2.2.7.2.4.4 *Klassifikation som kolli af type A*

Kolli, som indeholder radioaktive stoffer, må klassificeres som kolli af type A, forudsat at følgende betingelser er opfyldt:

Kolli af type A må ikke indeholde aktiviteter, der er større end følgende:

- a) for radioaktive stoffer i speciel form: A_1 , eller
- b) for alle andre radioaktive stoffer: A_2 .

For radionuklidblandinger, hvis identitet og aktivitet er kendt, gælder følgende betingelse for det radioaktive indhold af et kolli af type A:

$$\sum_i \frac{B(i)}{A_1(i)} + \sum_j \frac{C(j)}{A_2(j)} \leq 1$$

hvor

- $B(i)$ er aktiviteten for radionuklid i som radioaktivt stof i speciel form,
- $A_1(i)$ er A_1 -værdien for radionuklid i , og
- $C(j)$ er aktiviteten for radionuklid j , som ikke er et radioaktivt stof i speciel form, og
- $A_2(j)$ er A_2 -værdien for radionuklid j .

2.2.7.2.4.5 *Klassifikation af uranhexafluorid*

Uranhexafluorid må kun henføres til UN 2977 RADIOAKTIVT STOF, URANHEXAFLUORID, FISSILT, eller 2978 RADIOAKTIVT STOF, URANHEXAFLUORID, ikke-fissilt eller undtaget-fissilt.

2.2.7.2.4.5.1 Kolli, der indeholder uranhexafluorid, må ikke indeholde:

- a) en samlet masse af uranhexafluorid, der er større end den, som den pågældende kollikonstruktion er godkendt til,
- b) en samlet masse af uranhexafluorid, der overstiger en værdi, som ville føre til et tomrum på mindre end 5 % ved den højeste temperatur for kolliet, der er fastlagt for de driftsanlæg, hvori kolliet skal anvendes, eller
- c) uranhexafluorid, som ikke er i fast form, eller hvis indre tryk er højere end atmosfærisk tryk, når det indleveres til transport.

2.2.7.2.4.6 *Klassifikation som kolli af type B(U), B(M) eller C*
2.2.7.2.4.6.1 Kolli, der ikke på anden måde er klassificeret under punkt 2.2.7.2.4 (2.2.7.2.4.1 - 2.2.7.2.4.5), skal klassificeres i henhold til kolliets typegodkendelsesattest fra den kompetente myndighed i kollikonstruktionens oprindelsesland.

2.2.7.2.4.6.2 Et kolli må kun klassificeres som et kolli af type B(U), hvis det ikke indeholder:

- a) aktiviteter, der er større end dem, den pågældende kollikonstruktion er godkendt til,
- b) andre radionuklider end dem, den pågældende kollikonstruktion er godkendt til, eller
- c) et indhold, der med hensyn til form eller fysisk eller kemisk tilstand afviger fra det indhold, den pågældende kollikonstruktion er godkendt til,

i henhold til godkendelsesattesten.

2.2.7.2.4.6.3 Et kolli må kun klassificeres som et kolli af type B(U), hvis det ikke indeholder:

- a) aktiviteter, der er større end dem, den pågældende kollikonstruktion er godkendt til,
- b) andre radionuklider end dem, den pågældende kollikonstruktion er godkendt til, eller
- c) et indhold, der med hensyn til form eller fysisk eller kemisk tilstand afviger fra det indhold, den pågældende kollikonstruktion er godkendt til,

i henhold til godkendelsesattesten.

2.2.7.2.4.6.4 Et kolli må kun klassificeres som et kolli af type C, hvis det ikke indeholder:

- a) aktiviteter, der er større end dem, den pågældende kollikonstruktion er godkendt til,

- b) andre radionuklider end dem, den pågældende kollikonstruktion er godkendt til, eller
 - c) et indhold, der med hensyn til form eller fysisk eller kemisk tilstand afviger fra det indhold, den pågældende kollikonstruktion er godkendt til,
- i henhold til godkendelsesattesten.

2.2.7.2.5 Særlige arrangementer

Radioaktive stoffer skal klassificeres som transporteret i henhold til særligt arrangement, når det skal transporteres i henhold til afsnit 1.7.4.

2.2.8 Klasse 8 Ætsende stoffer
2.2.8.1 Kriterier

2.2.8.1.1 Klasse 8 omfatter stoffer og genstande indeholdende stoffer, der ved kemisk reaktion ved berøring angriber hudens eller slimhindernes epitelvæv eller ved spild kan beskadige eller ødelægge andet gods eller transportmidler. Til denne klasse hører også stoffer, der først ved kontakt med vand danner ætsende væsker, eller som danner ætsende dampe eller tåge i forbindelse med den naturlige fugtighed i luften.

2.2.8.1.2 Stoffer og genstande, hørende til klasse 8, er opdelt på følgende måde:

C1-C10	Ætsende stoffer uden sekundære farer
C1-C4	Sure stoffer
C1	Uorganiske væsker
C2	Uorganiske faste stoffer
C3	Organiske væsker
C4	Organiske faste stoffer
C5-C8	Basiske stoffer
C5	Uorganiske væsker
C6	Uorganiske faste stoffer
C7	Organiske væsker
C8	Organiske faste stoffer
C9-C10	Andre ætsende stoffer
C9	Væsker
C10	Faste stoffer
C11	Genstande
CF	Ætsende stoffer, brandfarlige
CF1	Væsker
CF2	Faste stoffer
CS	Ætsende stoffer, selvopvarmende
CS1	Væsker
CS2	Faste stoffer
CW	Ætsende stoffer, som danner brandfarlige gasser ved kontakt med vand:
CW1	Væsker
CW2	Faste stoffer
CO	Ætsende stoffer, oxiderende
CO1	Væsker
CO2	Faste stoffer
CT	Ætsende stoffer, giftige
CT1	Væsker
CT2	Faste stoffer
CFT	Ætsende væsker, brandfarlige, giftige
COT	Ætsende stoffer, oxiderende, giftige

Klassificering og henføring til emballagegruppe

2.2.8.1.3 Stofferne i klasse 8 skal på grundlag af den fare, som de udgør under transporten, henføres til en af følgende tre emballagegrupper:

- Emballagegruppe I: stærkt ætsende stoffer;
- Emballagegruppe II: ætsende stoffer;
- Emballagegruppe III: svagt ætsende stoffer.

2.2.8.1.4 Stoffer og genstande hørende til klasse 8 er opført i tabel A i kapitel 3.2.

Henføring af stoffer til emballagegrupperne I, II og III, er foretaget på grundlag af erfaringer under iagttagelse af yderligere faktorer som fare ved indånding (se punkt 2.2.8.1.5) og stoffernes reaktionssevne ved kontakt med vand (herunder dannelse af farlige nedbrydningsprodukter).

2.2.8.1.5 Et stof eller et præparat, der opfylder kriterierne i klasse 8, og som har en giftighed ved indånding af støv og tåge (LC₅₀) i emballagegruppe I's område, men har en giftighed ved indtagelse eller hudkontakt svarende til emballagegruppe III's område eller mindre, skal henføres til klasse 8.

2.2.8.1.6 Stoffer, herunder blandinger, der ikke er angivet ved navn i tabel A i kapitel 3.2, henføres til den i underafsnit 2.2.8.3 relevante samlebetegnelse og til den relevante emballagegruppe på grundlag af den påvirkningstid, der er nødvendig for at opnå ødelæggelse af menneskehed i dens fulde dybde i overensstemmelse med kriterierne angivet i punkt a) til c) nedenfor.

Væsker og faste stoffer, som kan blive flydende under transporten, og som vurderes til ikke at ødelægge menneskehed i dens fulde dybde, skal vurderes ud fra deres evne til at forårsage korrosion på bestemte metaloverflader. Ved henføring til emballagegruppe skal der tages hensyn til de erfaringer, der er gjort i forbindelse med hændelser, hvor mennesker utilsigtet er blevet eksponeret for stoffet. Ved mangel på sådanne erfaringer foretages klassificering på grundlag af resultater fra forsøg i henhold til OECD Test Guideline 404⁸ eller 435⁹. Et stof, der er bestemt til ikke at være ætsende i overensstemmelse med OECD Test Guideline 430¹⁰ eller 431¹¹, kan betragtes som værende ikke-ætsende på huden i henhold til RID uden yderligere test.

- a) Til emballagegruppe I henføres stoffer, som forårsager ødelæggelse af intakt hudvæv i dets fulde dybde inden for en observationsperiode på op til 60 minutter, begyndende efter en eksponeringstid på 3 minutter eller mindre.
- b) Til emballagegruppe II henføres stoffer, som forårsager ødelæggelse af intakt hudvæv i dets fulde dybde inden for en observationsperiode på op til 14 dage, begyndende efter en eksponeringstid på mere end 3 minutter men højst 60 minutter.
- c) Til emballagegruppe III henføres:
 - stoffer, som forårsager ødelæggelse af intakt hudvæv i dets fulde dybde inden for en observationsperiode på op til 14 døgn, begyndende efter en eksponeringstid på mere end 60 minutter men mindre end 4 timer.
 - stoffer, der vurderes ikke at forårsage ødelæggelse af intakt hudvæv i dets fulde dybde, men som fremviser en korrosionshastighed på enten stål- eller aluminiumoverflader på mere end 6,25 mm pr år ved en prøvetemperatur på 55 °C ved prøvning på begge materialer. Til prøvning på stål anvendes type S235JR+CR (1.0037 resp. St 37-2), S275J2G3+CR (1.0144 resp. St 44-3), ISO 3574, "Unified Numbering System (UNS)" G10200 eller SAE 1020, og til prøvning på aluminium anvendes de ikke-coatede typer 7075-T6 eller AZ5GU-T6. En anerkendt prøvningsmetode er beskrevet i "Manual of Tests and Criteria", del III, afsnit 37.

⁸ OECD Guideline for the testing of chemicals No. 404 "Acute Dermal Irritation/Corrosion" 2002.

⁹ OECD Guideline for the testing of chemicals No. 435 "In Vitro Membrane Barrier Test Method for Skin Corrosion" 2006.

¹⁰ OECD Guideline for the testing of chemicals No. 430 "In Vitro Skin Corrosion: Transcutaneous Electrical Resistance Test (TER)" 2004.

¹¹ OECD Guideline for the testing of chemicals No. 431 "In Vitro Skin Corrosion: Human Skin Model Test" 2004.

Anm.: Når en indledende prøvning på enten stål eller aluminium viser, at det prøvede stof er ætsende, er en opfølgende prøvning på det andet metal ikke nødvendig.

2.2.8.1.7 Såfremt et stof hørende til klasse 8 gennem tilsætning af andre stoffer falder under en anden farekategori end den, som stoffet, der er nævnt ved navn i tabel A i kapitel 3.2, tilhører, skal en sådan blanding henføres til den godsbetegnelse, som den tilhører på grundlag af dens faktiske farlighed

Anm.: Mht. klassificering af opløsninger og blandinger (som f.eks. præparater, præparationer og affald) se tillige punkt 2.1.3.

2.2.8.1.8 På grundlag af kriterierne i punkt 2.2.8.1.6 kan det tillige fastslås, om en opløsning eller en blanding, der er nævnt ved navn, eller som indeholder et stof nævnt ved navn, har sådanne egenskaber, at denne opløsning eller blanding ikke er omfattet af bestemmelserne for denne klasse.

2.2.8.1.9 Stoffer, opløsninger og blandinger, der

- ikke opfylder kriterierne i EU-direktiverne 67/548/EØF ¹² eller 1999/45/EF ¹³, med ændringer, og som derfor ikke klassificeres som ætsende i henhold til disse direktiver, med ændringer, og
 - ikke virker ætsende på stål eller aluminium,
- kan anses som ikke hørende til klasse 8.

Anm.: UN 1910 CALCIUMOXID og UN 2812 NATRIUMALUMINAT, FAST, som er oplistet i UN Model Regulations, er ikke undergivet forskrifterne i RID.

2.2.8.2 Stoffer, som det ikke er tilladt at transportere

2.2.8.2.1 Det er ikke tilladt at transportere kemisk ustabile stoffer hørende til klasse 8, medmindre der er truffet de nødvendige forholdsregler for at undgå stoffernes farlige nedbrydnings- eller polymerisationsreaktion under transporten. Med henblik herpå skal det især sikres, at beholdere og tanke ikke indeholder stoffer, der kan fremme en sådan reaktion.

2.2.8.2.2 Det er ikke tilladt at transportere følgende ætsende stoffer:

- UN 1798 SALPETERSYRE OG SALTSYRE BLANDING (kongevand),
- kemisk ustabile blandinger af brugt svovlsyre,
- kemisk ustabile blandinger af nitriersyre eller blandinger af rester af brugt syre, som ikke er denitrerede, og
- perchlorsyre, vandig opløsning med mere end 72 vægt-% ren syre, eller blandinger af perchlorsyre med andre væsker end vand.

Følgende ætsende stoffer er det ikke tilladt at transportere med jernbane:

- Svovltrioxid med en renhedsgrad på mindst 99,95 %, ikke stabiliseret (uden inhibitor) *

¹² Rådets direktiv 67/548/EØF af 27. juni 1967 om tilnærmelse af lovgivning om klassificering, emballering og etikettering af farlige stoffer (EF-tidende L196 af 16.08.1967, side 1).

¹³ Rådets og Europaparlamentets direktiv 1999/45/EC af 31. Maj 1999 om indbyrdes tilnærmelse af medlemsstaternes love og administrative bestemmelser om klassificering, emballering og etikettering af farlige præparater (EF-tidende nr. L 200 af 30. Juli 1999, side 1 - 68).

* (DK-red): jf. den særlige bestemmelse nr. 623 i afsnit 3.3.1. Huckepack-trafik er ikke tilladt, jf. underafsnit 1.1.4.4.

2.2.8.3 Fortegnelse over klassens samlebetegnelser

	Klassifikations- kode	UN- nr.	Officiel godsbetegnelse for stoffet eller genstanden
Ættsende stoffer <u>UDEN</u> sekundær fare			
sure	uorga- nisk	væske C1	2584 ALKYLSULFONSYRER, FLYDENDE, med mere end 5 % fri svovlsyre
			2584 ARYLSULFONSYRER, FLYDENDE, med mere end 5 % fri svovlsyre
			2693 HYDROGENSULFITER, VANDIG OPLØSNING, N.O.S.
			2837 HYDROGENSULFATER, VANDIG OPLØSNING
			3264 ÆTSENDE SUR UORGANISK VÆSKE, N.O.S.
	fast C2	1740 HYDROGENDIFLUORIDER, FASTE, N.O.S.	
		2583 ARYLSULFONSYRER, FASTE, med mere end 5 % fri svovlsyre	
		2583 ALKYLSULFONSYRER, FASTE, med mere end 5 % fri svovlsyre	
		3260 ÆTSENDE SURT UORGANISK FAST STOF, N.O.S.	
		orga- nisk	væske C3
2586 ARYLSULFONSYRER, FLYDENDE, med højst 5 % fri svovlsyre			
2987 CHLORSILANER, ÆTSENDE, N.O.S.			
3145 ALKYLPHENOLER, FLYDENDE, N.O.S. (inkl. C ₂ -C ₁₂ homologe)			
3265 ÆTSENDE SUR ORGANISK VÆSKE, N.O.S.			
fast C4	2430 ALKYLPHENOLER, FASTE, N.O.S. (inkl. C ₂ -C ₁₂ homologe)		
	2585 ARYLSULFONSYRER, FASTE, med højst 5 % fri svovlsyre		
	2585 ALKYLSULFONSYRER, FASTE, med højst 5 % fri svovlsyre		
	3261 ÆTSENDE SURT ORGANISK FAST STOF, N.O.S.		
	uorga- nisk	væske C5	1719 ÆTSENDE ALKALISK VÆSKE, N.O.S.
2797 AKKUMULATORVÆSKE, ALKALISK			
3266 ÆTSENDE BASISK UORGANISK VÆSKE, N.O.S.			
basiske	uorga- nisk	fast C6	3262 ÆTSENDE BASISK UORGANISK FAST STOF, N.O.S.
			væske C7

	Klassifikations- kode	UN- nr.	Officiel godsbetegnelse for stoffet eller genstanden
orga- nisk		3267	ÆTSENDE BASISK ORGANISK VÆSKE, N.O.S.
	fast C8	3259 3259 3263	AMINER, FASTE, ÆTSENDE, N.O.S. POLYAMINER, FASTE, ÆTSENDE, N.O.S. ÆTSENDE BASISK ORGANISK FAST STOF, N.O.S.
andre ætsende stoffer	væske C9	1760 1903 2801 2801 3066 3066	ÆTSENDE VÆSKE, N.O.S. DESINFEKTIONSMIDDEL, FLYDENDE, ÆTSENDE, N.O.S. FARVESTOF, FLYDENDE, ÆTSENDE, N.O.S. FARVESTOF MELLEMPRODUKT, FLYDENDE, ÆTSENDE, N.O.S. MALING (inkl. farve, lak, emalje, bejdse, shellak, fernis, politur, flydende filler og flydende grunder) MALINGRELATEREDE PRODUKTER (inkl. malingsfortynder og -opløsningsmidler)
	fast ^{a)} C10	1759 3147 3147 3244	ÆTSENDE FAST STOF, N.O.S. FARVESTOF, FAST, ÆTSENDE, N.O.S. FARVESTOF MELLEMPRODUKT, FAST, ÆTSENDE, N.O.S. FASTE STOFFER MED ÆTSENDE VÆSKE, N.O.S.
genstande	C11	2794 2795 2800 3028	AKKUMULATORER, MED FLYDENDE SUR ELEKTROLYT, elektriske AKKUMULATORER, MED FLYDENDE BASISK ELEKTROLYT, elektriske AKKUMULATORER, MED FLYDENDE ELEKTROLYT, SIKRET MOD UDSIVNING, elektriske AKKUMULATORER, TØRRE, INDEHOLDENDE FAST KALIUMHYDROXID, elektriske

Sekundære farer	Klassifikationskode	UN-nr.	Officiel godsbetegnelse for stoffet eller genstanden
-----------------	---------------------	--------	--

Ætsende stoffer MED sekundære farer

			2734 AMINER, FLYDENDE, ÆTSENDE, BRANDFARLIGE, N.O.S. 2734 POLYAMINER, FLYDENDE, ÆTSENDE, BRANDFARLIGE, N.O.S. 2920 ÆTSENDE VÆSKE, BRANDFARLIG, N.O.S. 2986 CHLORSILANER, ÆTSENDE, BRANDFARLIGE N.O.S.
	væske b)	CF1	3470 MALING, ÆTSENDE, BRANDFARLIG (herunder farve, lak, emalje, bejdse, shellak, fernis, politur, flydende filler og flydende grunder) 3470 MALINGRELATEREDE PRODUKTER, ÆTSENDE, BRANDFARLIG (herunder fortynder og reducerende forbindelser)
brandfarlig	Fast	CF2	2921 ÆTSENDE FAST STOF, BRANDFARLIGT, N.O.S.
	Væske	CS1	3301 ÆTSENDE VÆSKE, SELVOPVARMENDE, N.O.S.
selvopvarmende	Fast	CS2	3095 ÆTSENDE FAST STOF, SELVOPVARMENDE, N.O.S.
	væske b	CW1	3094 ÆTSENDE VÆSKE, DER REAGERER MED VAND, N.O.S.
reagerer med vand	Fast	CW2	3096 ÆTSENDE FAST STOF, DER REAGERER MED VAND, N.O.S.
	væske	CO1	3093 ÆTSENDE VÆSKE, OXIDERENDE, N.O.S.
oxiderende	fast	CO2	3084 ÆTSENDE FAST STOF, OXIDERENDE, N.O.S.
	væske c)	CT1	2922 ÆTSENDE VÆSKE, GIFTIG, N.O.S. 3471 HYDROGENDIFLUORIDOPLØSNING, N.O.S.
giftig ^{d)}	fast ^{e)}	CT2	2923 ÆTSENDE FAST STOF, GIFTIGT, N.O.S.
brandfarlig, giftig, væske d)	CFT		(Samlebetegnelse foreligger ikke. Om nødvendigt skal klassificering ske i henhold til tabel for fastlæggelse af den overvejende fare, se underafsnit 2.1.3.10).
oxiderende, giftig ^{d), e)}	COT		(Samlebetegnelse foreligger ikke. Om nødvendigt skal klassificering ske i henhold til tabel for fastlæggelse af den overvejende fare, se underafsnit 2.1.3.10).

Noter til fortegnelse over klassens samlebetegnelser:

- a) Blandinger af faste stoffer, der ikke er undergivet forskrifterne i RID, med ætsende væsker, kan transporteres under UN 3244 FASTE STOFFER MED ÆTSENDE VÆSKE, N.O.S. uden anvendelse af klassificeringskriterierne for klasse 8 forudsat, at der ikke er nogen overskydende væske synlig ved læsning af stoffet eller ved lukning af emballagen, containeren eller **vognen**. Al emballage skal være af en beskaffenhed, der har bestået en tæthedsprøve for emballagegruppe II.
- b) Chlorsilaner, der udvikler brandfarlige gasser ved kontakt med vand eller fugtig luft, hører til klasse 4.3.
- c) Chlorformiater med overvejende giftige egenskaber hører til klasse 6.1.
- d) Ætsende stoffer, der i henhold til punkt 2.2.61.1.4 - 2.2.61.1.9 er meget giftige ved indånding, hører til klasse 6.1.
- e) UN 1690 NATRIUMFLUORID, FAST, UN 1812 KALIUMFLUORID, FAST, UN 2502 AMMONIUMFLUORID, UN 2674 NATRIUMFLUORSILIKAT, UN 2856 FLUORSILIKATER, N.O.S., UN 3415 NATRIUMFLUORIDOPPLØSNING og UN 3422 KALIUMFLUORIDOPPLØSNING hører til klasse 6.1.

2.2.9 Klasse 9 Forskellige farlige stoffer og genstande

2.2.9.1 Kriterier

2.2.9.1.1 Klasse 9 omfatter stoffer og genstande, som under transporten udgør en fare, som ikke er omfattet af overskrifterne for andre klasser.

2.2.9.1.2 Stoffer og genstande, hørende til klasse 9, er opdelt på følgende måde:

M1	Stoffer, der ved indånding som fint støv kan være sundhedsskadelige
M2	Stoffer og apparater, der kan danne dioxiner i tilfælde af brand.
M3	Stoffer, som afgiver brandfarlige dampe
M4	Lithiumbatterier
M5	Redningsudstyr
M6 - M8	Miljøfarlige stoffer
	M6 Vandforurenende væsker
	M7 Vandforurenende faste stoffer
	M8 Genetisk modificerede mikroorganismer og organismer
M9 - M10	Opvarmede stoffer
	M9 Væsker
	M10 Faste stoffer
M11	Andre stoffer, der under transport frembyder en fare, men ikke falder ind under definitionen på en anden klasse

Definitioner og klassificering

2.2.9.1.3 Stoffer og genstande hørende til klasse 9 er opført i tabel A i kapitel 3.2.

Henføring af stoffer og genstande, der ikke er angivet ved navn i tabel A i kapitel 3.2, til de relevante betegnelser i denne tabel eller i underafsnit 2.2.9.3 skal ske i overensstemmelse med bestemmelserne i punkt 2.2.9.1.4 - 2.2.9.1.14.

Stoffer, der kan være sundhedsskadelige ved indånding som fint støv

2.2.9.1.4 Stoffer, der kan være sundhedsskadelige ved indånding som fint støv, omfatter asbest og asbestholdige blandinger.

Stoffer og apparater, der kan danne dioxiner i tilfælde af brand

2.2.9.1.5 Stoffer og apparater, der kan danne dioxiner i tilfælde af brand, omfatter polychlorede biphenyler (PCB) og terphenyler (PCT), polyhalogenerede biphenyler og terphenyler samt blandinger indeholdende disse stoffer; endvidere apparater som f.eks. transformatorer, kondensatorer og andre apparater, som indeholder sådanne stoffer.

Anm.: Blandinger med et PCB- eller PCT-indhold på højst 50 mg/kg er ikke undergivet forskrifterne i RID.

Stoffer, som afgiver brandfarlige dampe

2.2.9.1.6 Stoffer, som afgiver brandfarlige dampe, omfatter polymerer indeholdende brandfarlige væsker med et flammepunkt på højst 55 °C:

Lithiumbatterier

- 2.2.9.1.7** Begrebet "lithiumbatteri" dækker alle celler og batterier, der indeholder lithium i en hvilken som helst form. Disse kan henføres til klasse 9, såfremt de opfylder kravene i den særlige bestemmelse nr. 230 i kapitel 3.3. De er ikke omfattet af forskrifterne i RID, såfremt de opfylder kravene i den særlige bestemmelse nr. 188 i kapitel 3.3. Klassificeringen skal ske i overensstemmelse med procedurerne i "Manual of Tests and Criteria", afsnit 38.3.

Redningsudstyr

- 2.2.9.1.8** Redningsudstyr omfatter redningsudstyr og automobildele, som opfylder kravene i de særlige bestemmelser nr. 235 eller 296 i kapitel 3.3.

- 2.2.9.1.9** (Reserveret)

2.2.9.1.10 *Miljøfarlige stoffer (vandmiljø)*

2.2.9.1.10.1 *Generelle definitioner*

- 2.2.9.1.10.1.1** Miljøfarlige stoffer omfatter bl.a. vandforurenende stoffer, væsker og faste stoffer, samt opløsninger og blandinger af sådanne stoffer (f.eks. præparater, præparationer og affald).

I punkt 2.2.9.1.10 defineres "stof" som et grundstof og forbindelser heraf, naturligt eller industrielt fremstillet, indeholdende sådanne tilsætningsstoffer, som er nødvendige til bevarelse af stoffets stabilitet, og sådanne urenheder, som følger af fremstillingsprocessen, bortset fra opløsningsmidler, der kan udskilles, uden at det påvirker stoffets stabilitet eller ændrer dets sammensætning.

- 2.2.9.1.10.1.2** Vandmiljøet kan defineres som de vandlevende organismer og det akvatiske økosystem, de er en del af¹⁴. Miljøfarligheden bestemmes derfor på grundlag af stoffets eller blandingens akvatiske toksicitet. Dette kan dog ændres som følge af yderligere oplysninger om nedbrydning og bioakkumulering.

- 2.2.9.1.10.1.3** Det er hensigten, at nedenstående klassificeringsprocedure skal gælde alle stoffer og blandinger, men det anerkendes, at der i visse tilfælde, f.eks. for metaller og uorganiske forbindelser med ringe opløselighed, er behov for særlige retningslinjer¹⁵.

- 2.2.9.1.10.1.4** Følgende definitioner gælder forkortelser og begreber, der anvendes i dette afsnit:

- BCF: biokoncentrationsfaktor
- BOD: biokemisk oxygenforbrug
- COD: kemisk oxygenforbrug
- GLP: god laboratoriepraksis
- EC_x: koncentrationsværdien ved x % effekt
- EC₅₀: den effektive koncentration af stoffet, ved hvilken der er 50 % effekt
- ErC₅₀: EC₅₀ med henblik på vækstreduktion
- K_{ow}: octanol/vand-fordelingskoefficient
- LC₅₀ (50 % letal koncentration):
den koncentration af et stof i vand, ved hvilken 50 % (halvdelen) af en gruppe forsøgsdyr dør
- L(E)C₅₀: LC₅₀ eller EC₅₀;
- NOEC: (koncentration, ved hvilken der ikke kan konstateres nogen virkning);
testkoncentrationen umiddelbart under den laveste testede koncentration med en

¹⁴ Der tages i denne forbindelse ikke højde for vandforurenende stoffer, og det kan være nødvendigt at tage højde for påvirkninger uden for vandmiljøet, f.eks. af menneskers sundhed mv.

¹⁵ Disse findes i bilag 10 til GHS ("Globally Harmonized System of Classification and Labelling of Chemicals" offentliggjort af FN som dokument ST/SG/AC.10/30 Rev.1).

statistisk signifikant skadelig virkning. NOEC-værdien har ingen statistisk signifikant skadelig virkning i forhold til kontrolværdien

- OECD Test Guidelines: vejledende prøvningsprincipper udgivet af Organisationen for Økonomisk Samarbejde og Udvikling (OECD).

2.2.9.1.10.2 Definitioner og datakrav

2.2.9.1.10.2.1 Klassificeringen af miljøfarlige stoffer (vandmiljø) er baseret på følgende:

- akut akvatisk toksicitet
- kronisk akvatisk toksicitet
- potentiel eller faktisk bioakkumulering, og
- nedbrydning (biotisk eller abiotisk) af organiske stoffer.

2.2.9.1.10.2.2 Der foretrækkes data fra internationalt harmoniserede prøvningsmetoder, men i praksis kan der også anvendes nationale metoder, hvor disse anses for at være ækvivalente. Det er blevet aftalt, at toksicitetsdata vedrørende ferskvandsarter og marine arter kan generelt betragtes som ækvivalente og skal fortrinsvis udledes i henhold til OECD Test Guidelines eller tilsvarende i overensstemmelse med god laboratoriepraksis. Hvor sådanne data ikke er tilgængelige, skal klassificeringen baseres på de bedste tilgængelige data.

2.2.9.1.10.2.3 Akut akvatisk toksicitet er et stofs iboende evne til at være skadelig for en organisme ved kortsigtet akvatisk eksponering for stoffet.

Akut (kortsigtet) fare betyder med henblik på klassificering den fare, et kemisk stof udgør på grund af dets akutte toksicitet for en organisme ved kortsigtet akvatisk eksponering for det kemiske stof.

Akut akvatisk toksicitet bestemmes normalt ved anvendelse af en 96-timers LC₅₀ (OECD Test Guideline 203 eller tilsvarende) for fisk, en 48-timers EC₅₀ (OECD Test Guideline 202 eller tilsvarende) for krebsdyr og/eller en 72- eller 96-timers EC₅₀ (OECD Test Guideline 201 eller tilsvarende) for alger. Disse arter anses for at være surrogater for alle akvatiske organismer, og data om andre arter, som f.eks. Lemna, kan også anvendes, hvis testmetoden er hensigtsmæssig.

2.2.9.1.10.2.4 Kronisk akvatisk toksicitet er et stofs iboende evne til at påvirke akvatiske organismer negativt ved akvatisk eksponering, som bestemmes i forhold til organismens livscyklus.

Langsigtet fare betyder med henblik på klassificering den fare, et kemisk stof udgør på grund af dets kroniske toksicitet ved langsigtet eksponering i vandmiljøet.

Kronisk toksicitet: Data for kronisk toksicitet er mindre tilgængelige end for akut toksicitet, og test-procedurene er i mindre grad standardiserede. Data, der er opnået i test i overensstemmelse med OECD Test Guideline 210 (test med tidlige livsstadier af fisk) eller 211 (reproduktionstest med daphnier) og 201 (væksthæmningstest med alger) kan godkendes. Andre validerede og internationalt godkendte test kan også anvendes. NOEC-værdierne eller en ligeværdig EC_x skal anvendes.

2.2.9.1.10.2.5 Bioakkumulering er nettoresultatet af et stofs evne til at optages, omdannes og elimineres i en organisme efter alle former for eksponering (dvs. via luft, vand, sediment/jord og føde).

Bioakkumuleringspotentialet bestemmes normalt ved anvendelse af octanol/vandfordelingskoefficienten, der sædvanligvis angives som log K_{ow} og beregnes i overensstemmelse med OECD Test Guideline 107 eller 117. En eksperimentelt bestemt biokoncentreringsfaktor (BCF) er et bedre mål for bioakkumulerbarhed, og BCF bør altid foretrækkes, når sådanne data er tilgængelige. En BCF bestemmes i overensstemmelse med OECD Test Guideline 305.

2.2.9.1.10.2.6 Nedbrydning er spaltningen af organiske molekyler i mindre molekyler og til sidst i carbondioxid, vand og salte.

Miljønedbrydning kan være biotisk eller abiotisk (f.eks. hydrolyse), og dette afspejles i de anvendte kriterier. Den enkleste måde at påvise let nedbrydelighed af et organisk stof er ved anvendelse af bionedbrydelighedstest (A-F) i OECD Test Guideline 301. Niveaulet for let nedbrydelighed i disse test er indikativt for hurtig nedbrydning i de fleste miljøer. Da der her er tale om ferskvandstest, er anvendelse af resultater fra OECD Test Guideline 306, som er mere velegnet til havmiljøtest, også medtaget. Såfremt disse data ikke er tilgængelige, anses en BOD₅-test (5 dage)/COD-ratio $\geq 0,5$ for at være indikativ for hurtig nedbrydning.

Abiotisk nedbrydning, f.eks. hydrolyse, primær nedbrydning, både abiotisk og biotisk, nedbrydning i ikke-akvatiske medier samt dokumenteret hurtig nedbrydning i miljøet, er alt sammen med til at definere hurtig nedbrydelighed.¹⁶

Stoffer anses for at være hurtigt nedbrydelige i miljøet, hvis følgende kriterier er opfyldt:

a) Følgende nedbrydningsniveauer opnås ved 28 dages forsøg med let nedbrydning:

- (i) test baseret på måling af opløst organisk kulstof: 70 %
- (ii) test baseret på iltforbrug eller CO₂-produktion: 60 % af det teoretiske maksimum.

Disse niveauer for bionedbrydning skal være opnået inden for 10 dage efter, at nedbrydningen er begyndt, dvs. når 10 % af stoffet er nedbrudt, medmindre stoffet er identificeret som et komplekst multikomponentstof med strukturmæssigt ensartede bestanddele. I så fald, og hvor dette er tilstrækkeligt begrundet, kan der ses bort fra fristen på 10 dage, og niveauet skal i stedet nås inden for 28 dage¹⁷, eller

- b) hvis der, i de tilfælde hvor kun BOD- og COD-data er tilgængelige, er dokumentation for en ratio for BOD₅/COD ≥ 0,5, eller
- c) hvis der foreligger anden videnskabelig dokumentation, som viser, at stoffet eller blandingen kan nedbrydes (biotisk eller abiotisk) i vandmiljøet til et niveau på over 70 % inden for 28 dage.

2.2.9.1.10.3 Klassifikationskategorier og -kriterier for stoffer

2.2.9.1.10.3.1 Stoffer klassificeres som "miljøfarlige stoffer (vandmiljø)", hvis de opfylder kriterierne for Akut 1, Kronisk 1 eller Kronisk 2 i overensstemmelse med tabel 2.2.9.1.10.3.1. Disse kriterier beskriver klassifikationskategorierne nærmere. De er vist i diagrammatisk form i tabel 2.2.9.1.10.3.2.

Tabel 2.2.9.1.10.3.1: Kategorier for stoffer, der er farlige for vandmiljøet (se anm. 1)

a) Akut (kortsigtet) fare for vandmiljøet

Kategori Akut 1: (se anm. 2)

96-timers LC ₅₀ (for fisk)	≤ 1 mg/l og/eller
48-timers EC ₅₀ (for krebsdyr)	≤ 1 mg/l og/eller
72- eller 96-timers ErC ₅₀ (for alger og andre vandplanter)	≤ 1 mg/l (se anm. 3)

b) Langsigtet fare for vandmiljøet (se også figur 2.2.9.1.10.3.1)

(i) Stoffer, der ikke er hurtigt nedbrydelige (se anm. 4), og for hvilke der findes tilstrækkelige tilgængelige data om kronisk toksicitet

Kategori Kronisk 1: (se anm. 2)

Kronisk NOEC eller EC _x (for fisk)	≤ 0,1 mg/l og/eller
Kronisk NOEC eller EC _x (for krebsdyr)	≤ 0,1 mg/l og/eller
Kronisk NOEC eller EC _x (for alger og andre vandplanter)	≤ 0,1 mg/l

Kategori Kronisk 2:

¹⁶ Kapitel 4.1 i og bilag 9 til GHS indeholder en særlig vejledning til fortolkning af data (GHS: "Globally Harmonized System of Classification and Labelling of Chemicals" offentliggjort af FN som dokument ST/SG/AC.10/30 Rev.1).

¹⁷ Se kapitel 4.1 og bilag 9, afsnit A9.4.2.2.3 i GHS.

Kronisk NOEC eller EC _x (for fisk)	≤ 1 mg/l og/eller
Kronisk NOEC eller EC _x (for krebsdyr)	≤ 1 mg/l og/eller
Kronisk NOEC eller EC _x (for alger og andre vandplanter)	≤ 1 mg/l

(ii) Stoffer, der er hurtigt nedbrydelige, og for hvilke der findes tilstrækkelige tilgængelige data om kronisk toksicitet

Kategori Kronisk 1: (se anm. 2)	
Kronisk NOEC eller EC _x (for fisk)	≤ 0,01 mg/l og/eller
Kronisk NOEC eller EC _x (for krebsdyr)	≤ 0,01 mg/l og/eller
Kronisk NOEC eller EC _x (for alger og andre vandplanter)	≤ 0,01 mg/l
Kategori Kronisk 2:	
Kronisk NOEC eller EC _x (for fisk)	≤ 0,1 mg/l og/eller
Kronisk NOEC eller EC _x (for krebsdyr)	≤ 0,1 mg/l og/eller
Kronisk NOEC eller EC _x (for alger og andre vandplanter)	≤ 0,1 mg/l

(iii) Stoffer, for hvilke der ikke findes tilstrækkelige tilgængelige data om kronisk toksicitet

Kategori Kronisk 1: (se anm. 2)	
96-timers LC ₅₀ (for fisk)	≤ 1 mg/l og/eller
48-timers EC ₅₀ (for krebsdyr)	≤ 1 mg/l og/eller
72- eller 96-timers ErC ₅₀ (for alger og andre vandplanter)	≤ 1 mg/l (se anm. 3)
hvor stoffet ikke er hurtigt nedbrydeligt, og/eller den eksperimentelt bestemte BCF er ≥ 500 (eller, hvis denne ikke findes, log K _{ow} ≥ 4) (se anm. 4 og 5).	
Kategori Kronisk 2:	
96-timers LC ₅₀ (for fisk)	> 1 - ≤ 10 mg/l og/eller
48-timers EC ₅₀ (for krebsdyr)	> 1 - ≤ 10 mg/l og/eller
72- eller 96-timers ErC ₅₀ (for alger og andre vandplanter)	> 1 - ≤ 10 mg/l (se anm. 3)
hvor stoffet ikke er hurtigt nedbrydeligt, og/eller den eksperimentelt bestemte BCF er ≥ 500 (eller, hvis denne ikke findes, log K _{ow} ≥ 4) (se anm. 4 og 5).	

Anm.: 1. Organismerne fisk, krebsdyr og alger testes som surrogatarter, der dækker en række trofiske niveauer og taksi, og testmetoderne er meget standardiserede. Data om andre organismer kan dog også anvendes, hvis disse repræsenterer tilsvarende arter og testslutpunkter.

2. Ved klassificering af stoffer som Akut 1 og/eller Kronisk 1 er det nødvendigt samtidig at angive en passende M-faktor (se punkt 2.2.9.1.10.4.6.4) for at anvende summeringsmetoden.

3. Hvis toksiciteten for alger ErC_{50} (= EC_{50} (væksthastighed)) falder mere end 100 gange under den næstmest følsomme art og medfører en klassificering, der udelukkende er baseret på denne effekt, skal det overvejes, om denne toksicitet er repræsentativ for toksiciteten for vandplanter. Hvis det kan påvises, at dette ikke er tilfældet, besluttes det ud fra et professionelt skøn, om klassificeringen skal anvendes. Klassificeringen baseres på ErC_{50} . I tilfælde, hvor grundlaget for EC_{50} ikke er anført, og ErC_{50} ikke er registreret, baseres klassificeringen på det laveste tilgængelige EC_{50} .
4. Manglende hurtig nedbrydelighed er enten baseret på manglende let bionedbrydelighed eller andre tegn på manglende hurtig nedbrydelighed. Hvis ingen eksperimentelt bestemte eller beregnede nedbrydelighedsdata er tilgængelige, betragtes stoffet som værende ikke hurtigt nedbrydeligt.
5. Bioakkumuleringspotentiale er baseret på en eksperimentelt afledt $BCF \geq 500$ eller, hvis denne ikke findes, $\log K_{ow} \geq 4$, forudsat at $\log K_{ow}$ er et passende mål for stoffets bioakkumulerbarhed. Målte $\log K_{ow}$ -værdier har forrang frem for beregnede værdier, og målte BCF -værdier har forrang frem for $\log K_{ow}$ -værdier.

Figur 2.2.9.1.10.3.1: Kategorier for stoffer, der er farlige for vandmiljøet på langt sigt

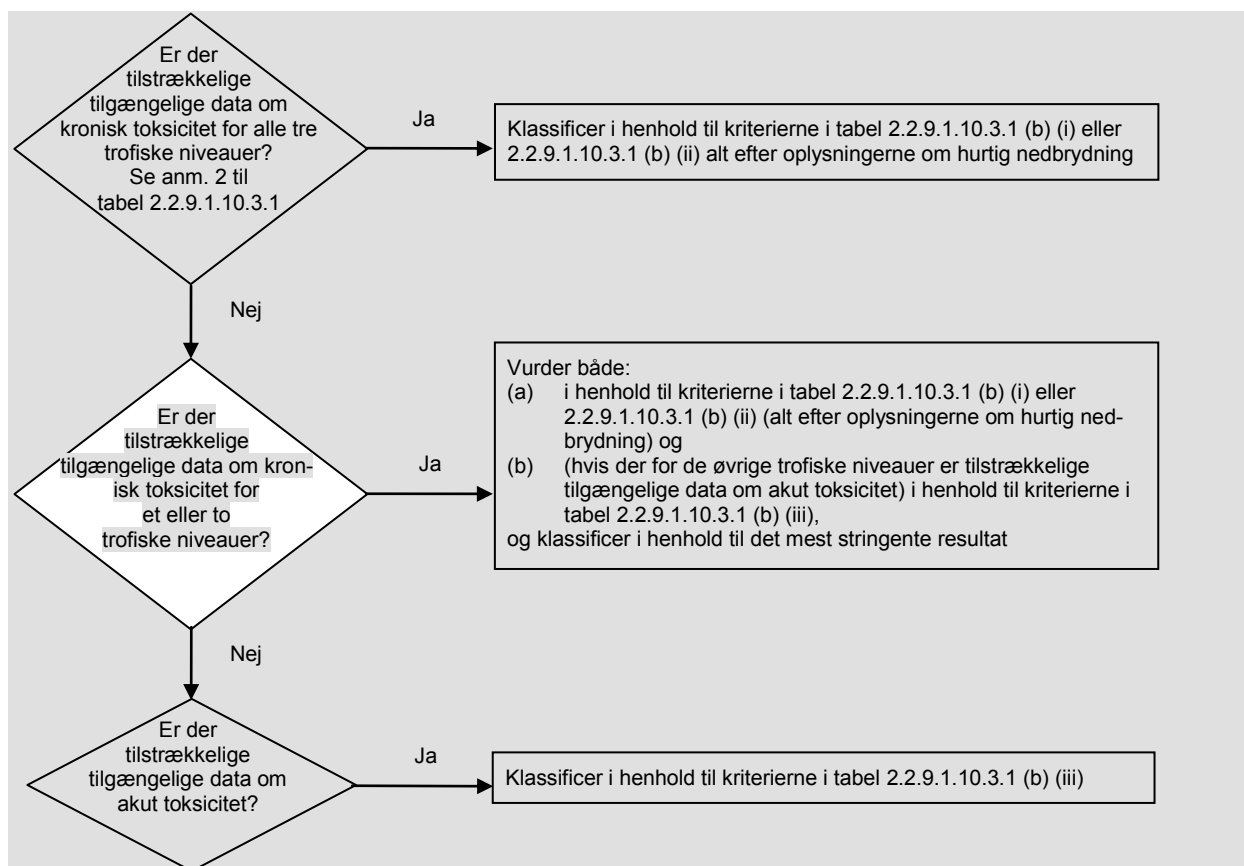

2.2.9.1.10.3.2 Klassificeringsskemaet i tabel 2.2.9.1.10.3.2 herunder sammenfatter klassificeringskriterierne for stoffer.

Tabel 2.2.9.1.10.3.2: Klassificeringsskema for stoffer, der er farlige for vandmiljøet

Klassificeringskategorier			
Akut fare (se anm. 1)	Langsigtet fare (se anm. 2)		
	Tilstrækkelige tilgængelige data om kronisk toksicitet		Ikke tilstrækkelige tilgængelige data om kronisk toksicitet (se anm. 1)
	Stoffer, der ikke er hurtigt nedbrydelige (se anm. 3)	Stoffer, der er hurtigt nedbrydelige (se anm. 3)	
Kategori: Akut 1	Kategori: Kronisk 1	Kategori: Kronisk 1	Kategori: Kronisk 1
$L(E)C_{50} \leq 1,00$	NOEC eller $EC_x \leq 0,1$	NOEC eller $EC_x \leq 0,01$	$L(E)C_{50} \leq 1,00$ og manglende hurtig nedbrydelighed og/eller $BCF \geq 500$ eller, hvis denne ikke findes, $\log K_{ow} \geq 4$
	Kategori: Kronisk 2	Kategori: Kronisk 2	Kategori: Kronisk 2
	$0,1 < NOEC$ eller $EC_x \leq 0,1$	$0,01 < NOEC$ eller $EC_x \leq 0,1$	$1,00 < L(E)C_{50} \leq 10,0$ og manglende hurtig nedbrydelighed og/eller $BCF \geq 500$ eller, hvis denne ikke findes, $\log K_{ow} \geq 4$

Anm.: 1. Bånd for akut toksicitet baseret på $L(E)C_{50}$ -værdier i mg/l for fisk, krebsdyr og/eller alger og andre vandplanter (eller QSAR-beregning (Quantitative Structure Activity Relationships), hvis ingen forsøgsdata er tilgængelige¹⁸).

2. Stoffer klassificeres i de forskellige kroniske kategorier, medmindre tilstrækkelige data om kronisk toksicitet er tilgængelige for alle tre trofiske niveauer over vandopløseligheden eller over 1 mg/l. ("Tilstrækkelig" betyder, at dataene dækker det pågældende slutpunkt i tilstrækkelig grad. Dette betyder generelt målte testdata, men for at undgå unødvendige test kan der fra sag til sag også anvendes beregnede data, f.eks. (Q)SAR, eller i oplagte tilfælde ekspertvurderinger).

3. Bånd for akut toksicitet baseret på NOEC- eller tilsvarende EC_x -værdier i mg/l for fisk eller krebsdyr eller andre godkendte mål for kronisk toksicitet.

2.2.9.1.10.4 *Klassifikationskategorier og -kriterier for blandinger*

2.2.9.1.10.4.1 Klassifikationssystemet for blandinger omfatter de klassifikationskategorier, der anvendes til stoffer, dvs. kategori Akut 1 og Kronisk 1 og 2. Med henblik på at anvende alle tilgængelige data til klassificering af blandingsens farlighed for vandmiljøet gælder følgende antagelse, hvor det er relevant:

De "relevante bestanddele" i en blanding er bestanddele, som er til stede i en koncentration på 0,1 vægt-% eller derover for bestanddele, der er klassificeret som Akut og/eller Kronisk 1, og 1 % eller derover for andre bestanddele, medmindre det (f.eks. i forbindelse med meget giftige bestanddele) antages, at en bestanddel, hvoraf der er mindre end 0,1 % til stede, alligevel kan være relevant ved klassificering af blandingsens farlighed for vandmiljøet.

¹⁸ GHS kapitel 4.1, underafsnit 4.1.2.13, og bilag 9, afsnit A9.6, indeholder en særlig vejledning.

2.2.9.1.10.4.2 Farlighed for vandmiljøet klassificeres efter en trinvis fremgangsmåde, alt efter hvilken type information der er tilgængelig om blandingen eller dens bestanddele: Den trinvis fremgangsmåde omfatter:

- a) klassificering på grundlag af testede blandinger
- b) klassificering på grundlag af ekstrapolering
- c) anvendelse af "summering af klassificerede bestanddele" og/eller en "additionsformel".

Figur 2.2.9.1.10.4.2 herunder viser den proces, der skal følges.

Figur 2.2.9.1.10.4.2: Trinvis fremgangsmåde til klassificering af blandingers akutte og langsigtede farlighed for vandmiljøet:

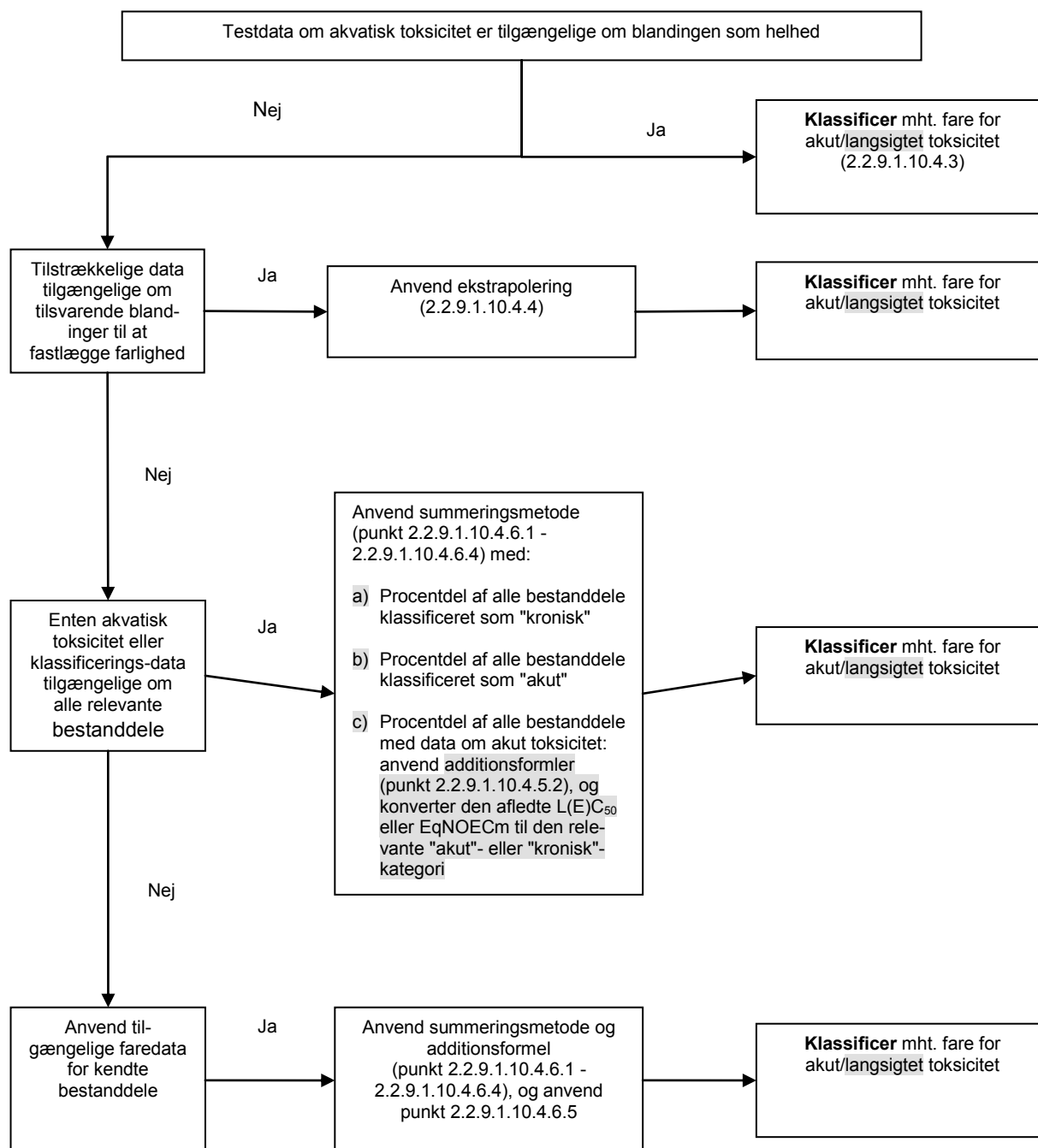

2.2.9.1.10.4.3 Klassificering af blandinger, når toksicitetsdata er tilgængelige for hele [blandingen](#)

2.2.9.1.10.4.3.1 Når blandingen som helhed er testet med henblik på at bestemme dens akvatiske toksicitet, bruges disse oplysninger til at klassificere blandingen i overensstemmelse med de kriterier, der er aftalt for stoffer. Klassificeringen bygger normalt på data for fisk, krebsdyr og alger/planter (se punkterne 2.2.9.1.10.2.3 og 2.2.9.1.10.2.4). Hvis der mangler tilstrækkelige data om akut og kronisk toksicitet for blandingen, anvendes ekstrapolering eller summeringsmetoden (se punkterne 2.2.9.1.10.4.4 og 2.2.9.1.10.4.6).

2.2.9.1.10.4.3.2 Klassificeringen langsigtet fare for blandinger kræver yderligere oplysninger om nedbrydelighed og i visse tilfælde bioakkumulering. Der findes ingen data om nedbrydelighed og bioakkumulering for blandinger som helhed. Nedbrydeligheds- og bioakkumuleringstest af blandinger anvendes ikke, da de er vanskelige at tolke, og da de muligvis kun giver mening for enkeltstoffer.

2.2.9.1.10.4.3.3 Klassificering i kategorien Akut 1

a) Hvor der findes tilstrækkelige testdata vedrørende akut toksicitet (LC_{50} eller EC_{50}) for blandingen som helhed, der viser $L(E)C_{50} \leq 1$ mg/l:

Klassificer blandingen som Akut 1 i overensstemmelse med tabel 2.2.9.1.10.3.1 (a),

b) Hvor der findes testdata vedrørende akut toksicitet (LC_{50} eller EC_{50}) for blandingen som helhed, der viser, at $L(E)C_{50}(s) > 1$ mg/l eller over vandopløseligheden:

Ikke behov for klassificering mht. akut fare i henhold til RID.

2.2.9.1.10.4.3.4 Klassificering i kategorierne Kronisk 1 og 2

a) Hvor der findes tilstrækkelige testdata vedrørende kronisk toksicitet (EC_x eller NOEC) for blandingen som helhed, der viser, at EC_x eller NOEC for den testede blanding ≤ 1 mg/l:

(i) Klassificer blandingen som Kronisk 1 eller 2 i overensstemmelse med tabel 2.2.9.1.10.3.1 (b) (ii) (hurtigt nedbrydelig), hvis det på baggrund af de tilgængelige oplysninger er muligt at konkludere, at alle relevante bestanddele i blandingen er hurtigt nedbrydelige.

(ii) Klassificer blandingen som Kronisk 1 eller 2 i alle andre tilfælde i overensstemmelse med tabel 2.2.9.1.10.3.1 (b) (i) (ikke hurtigt nedbrydelig).

b) Hvor der findes tilstrækkelige data vedrørende kronisk toksicitet (EC_x eller NOEC) for blandingen som helhed, der viser, at EC_x eller NOEC for den testede blanding > 1 mg/l eller over vandopløseligheden:

Ikke behov for klassificering mht. langsigtet fare i henhold til RID.

2.2.9.1.10.4.4 Klassificering af blandinger, når toksicitetsdata ikke er tilgængelige for hele blandingen: Ekstrapolering

2.2.9.1.10.4.4.1 Hvor blandingen ikke er testet mht. farlighed for vandmiljøet, men der findes tilstrækkelige data om de enkelte bestanddele og tilsvarende testede blandinger til at beskrive farerne i forbindelse med blandingen hensigtsmæssigt, skal disse data anvendes i overensstemmelse med nedenstående af-talte ekstrapoleringsregler. Dette sikrer, at der i klassificeringsprocessen så vidt muligt anvendes til-gængelige data til at beskrive farerne i forbindelse med blandingen, uden at det er nødvendigt at fo-retage yderligere test på dyr.

2.2.9.1.10.4.4.2 Fortynding

Hvor en blanding dannes ved at fortynde en testet blanding eller et stof med et tilsætningsstof, som har en tilsvarende eller lavere klassificering mht. farlighed for vandmiljøet end den mindst giftige op-rindelige bestanddel, og som ikke forventes at påvirke andre bestanddeles farlighed for vandmiljøet, klassificeres den resulterende blanding som ækvivalent i forhold til den oprindelige testede blanding eller det oprindelige testede stof. Alternativt kan metoden i punkt 2.2.9.1.10.4.5 anvendes.

2.2.9.1.10.4.4.2.1 Såfremt en blanding dannes ved at fortynde en anden klassificeret blanding eller et stof med et tilsætningsstof, som har en tilsvarende eller lavere klassificering mht. farlighed for vandmiljøet end den mindst giftige oprindelige bestanddel, og som ikke forventes at påvirke andre bestanddeles far-lighed for vandmiljøet, skal blandingen klassificeres som ækvivalent i forhold til den oprindelige blanding eller det oprindelige stof.

2.2.9.1.10.4.4.2.2 Såfremt en blanding er dannet ved fortynding af en anden klassificeret blanding eller et stof med vand eller et andet fuldstændig ugiftigt stof, skal blandingens giftighed beregnes på grundlag af den oprindelige blanding eller det oprindelige stof.

2.2.9.1.10.4.4.3 Batchinddeling

Klassificeringen af farligheden for vandmiljøet af et testet produktionsbatch i en blanding skal anta-ges i det væsentlige at være ækvivalent med klassificeringen af farligheden for vandmiljøet af et andet utestet produktionsbatch i samme kommercielle produkt, når det er fremstillet af eller på veg-ne af den samme producent, medmindre der er grund til at tro, at der er tale om væsentlige forskel-le, således at klassificeringen af farligheden for vandmiljøet er ændret for det utestede batch. I sidstnævnte tilfælde skal der foretages en ny klassificering.

2.2.9.1.10.4.4.4 Koncentration i blandinger i den højeste klassifikationskategori (Kronisk 1 og Akut 1)

Såfremt en testet blanding er klassificeret som Kronisk 1 og/eller Akut 1, og blandingens bestandde-le, der er klassificeret som Kronisk 1 og/eller Akut 1, koncentrerer yderligere, skal den yderligere koncentrerede utestede blanding klassificeres i samme klassifikationskategori som den oprindelige testede blanding uden yderligere test.

2.2.9.1.10.4.4.5 Indføjelse i én toksicitetskategori

For tre blandinger (A, B og C) med identiske bestanddele, hvor blanding A og B er testet og er i samme toksicitetskategori, og hvor den utestede blanding C har samme toksikologisk aktive be-standdele som blanding A og B, men koncentrationerne af de toksikologisk aktive bestanddele lig-ger mellem koncentrationerne i blanding A og B, antages blanding C at være i samme kategori som A og B.

2.2.9.1.10.4.4.6 Blandinger, der i det væsentlige er ens

Hvis det antages, at:

a) to blandinger:

(i) A + B

(ii) C + B

b) hvor koncentrationen af bestanddel B i det væsentlige er den samme i begge blandinger,

* (DK red): Det engelske ord "Bridging principles" er i dansk ADR/RID oversat til ordet "ekstrapolering". Der henvises til GHS (Globally Harmonized System of Classification and Labelling of Chemicals) offentliggjort af FN som dokument ST/SG/AC.10/30 Rev.1. Definitionen på ekstrapolering er, at man danner ukendte størrelser ud fra kendte sammenhænge.

- c) hvor koncentrationen af bestanddel A i blanding (i) er den samme som koncentrationen af bestanddel C i blanding (ii),
- d) hvor der foreligger samme data om farlighed for vandmiljøet for A og C, dvs. at de i det væsentlige er i ækvivalente farekategorier og ikke forventes at påvirke B's giftighed for vandmiljøet,

kan den anden blanding, hvis blanding (i) eller (ii) allerede er klassificeret på grundlag af testdata, henføres til samme farekategori.

2.2.9.1.10.4.5 Klassificering af blandinger, når toksicitetsdata er tilgængelige for alle bestanddele eller kun for nogle bestanddele i blandingen

2.2.9.1.10.4.5.1 En blanding skal klassificeres ved summering af koncentrationerne af blandingens klassificerede bestanddele. Procentdelen af bestanddele klassificeret som "Akut" eller "Kronisk" kan anvendes direkte i summeringsmetoden. Summeringsmetoden er beskrevet nærmere i punkt 2.2.9.1.10.4.6.1 - 2.2.9.1.10.4.6.4.

2.2.9.1.10.4.5.2 Blandinger kan være sammensat af en kombination af bestanddele klassificeret som Akut 1 og/eller Kronisk 1, 2 og bestanddele, om hvilke der foreligger tilstrækkelige toksicitetsdata. Når der foreligger tilstrækkelige toksicitetsdata om mere end en bestanddel i blandingen, beregnes disse bestanddeles kombinerede toksicitet ved hjælp af nedenstående additionsformel a) eller b) alt efter toksicitetsdataenes art:

a) Baseret på akut akvatisk toksicitet:

$$\frac{\sum C_i}{L(E)C_{50m}} = \sum_n \frac{C_i}{L(E)C_{50i}}$$

hvor

C_i = koncentration af bestanddel (i vægt-%)

$L(E)C_{50i}$ = LC_{50} eller EC_{50} for bestanddel i (mg/l)

n = antal bestanddele, hvor i går fra 1 til n

$L(E)C_{50m}$ = $L(E)C_{50}$ af den del af blandingen, for hvilken der foreligger testdata.

Den beregnede toksicitet anvendes til at henføre den pågældende del af blandingen til en akut farekategori, som derefter anvendes i summeringsmetoden.

b) Baseret på kronisk akvatisk toksicitet:

$$\frac{\sum C_i + \sum C_j}{EqNOEC_m} = \sum_n \frac{C_i}{NOEC_i} + \sum_n \frac{C_j}{0,1 \cdot NOEC_j}$$

hvor

C_i = koncentrationen af bestanddel i (vægt-%), som omfatter de hurtigt nedbrydelige bestanddele

C_j = koncentrationen af bestanddel j (vægt-%), som omfatter de bestanddele, der ikke er hurtigt nedbrydelige

$NOEC_i$ = NOEC (eller andre godkendte mål for kronisk toksicitet) for bestanddel i, som omfatter de hurtigt nedbrydelige bestanddele, i mg/l

$NOEC_j$ = NOEC (eller andre godkendte mål for kronisk toksicitet) for bestanddel j, som omfatter de bestanddele, der ikke er hurtigt nedbrydelige, i mg/l

n = antal bestanddele, hvor i og j går fra 1 til n

$EqNOEC_m$ = ækvivalent NOEC af den del af blandingen, for hvilken der foreligger testdata.

Den ækvivalente toksicitet afspejler således, at stoffer, der ikke er hurtigt nedbrydelige, klassificeres i en højere farekategori end hurtigt nedbrydelige stoffer.

Den beregnede ækvivalente toksicitet anvendes til at henføre den pågældende del af blandingen til en langsigtet farekategori i overensstemmelse med kriterierne for hurtigt nedbrydelige stoffer (tabel 2.2.9.1.10.3.1 (b) (ii)), som derefter anvendes i summeringsmetoden.

2.2.9.1.10.4.5.3 Ved anvendelse af additionsformlen for en del af blandingen skal toksiciteten af denne del af blandingen helst beregnes på grundlag af de enkelte bestanddeles toksicitetsværdier over for samme taksonomiske gruppe, dvs. fisk, krebsdyr eller alger. Derefter anvendes den højeste opnåede toksicitet (den laveste værdi), dvs. den mest følsomme af de tre grupper. Hvis der ikke foreligger data om de enkelte bestanddeles toksicitet over for samme taksonomiske gruppe, skal de enkelte bestanddeles toksicitetsværdi udvælges på samme måde, som toksicitetsværdierne udvælges til klassificering af stoffer, dvs. den højeste toksicitetsværdi (fra den mest følsomme testorganisme) skal anvendes. Den beregnede akutte og kroniske toksicitet anvendes derefter til at klassificere den pågældende del af blandingen som Akut 1 og/eller Kronisk 1 eller 2 efter de kriterier, der er beskrevet for stoffer.

2.2.9.1.10.4.5.4 Hvis en blanding klassificeres på mere end en måde, anvendes den metode, der giver det mest forsigtige resultat.

2.2.9.1.10.4.6 Summeringsmetoden

2.2.9.1.10.4.6.1 Klassificeringsprocedure

Generelt tilsidesætter en strengere klassificering af blandinger mindre strenge klassificeringer, dvs. en klassificering som Kronisk 1 tilsidesætter en klassificering som Kronisk 2. Klassificeringsproceduren er således allerede gennemført, hvis resultatet af klassificeringen er Kronisk 1. Der findes ingen strengere klassificering end Kronisk 1, og det er derfor ikke nødvendigt at gå videre med klassificeringsproceduren.

2.2.9.1.10.4.6.2 Klassificering i kategorien Akut 1

2.2.9.1.10.4.6.2.1 Alle bestanddele klassificeret som Akut 1 behandles først. Hvis summen af koncentrationerne (i %) af disse bestanddele er større end eller lig med 25 % af hele blandingen, klassificeres de som Akut 1. Hvis resultatet af beregningen er en klassificering af blandingen som Akut 1, er klassificeringsprocessen gennemført.

2.2.9.1.10.4.6.2.2 Tabel 2.2.9.1.10.4.6.2.2 herunder sammenfatter klassificeringsproceduren for blandinger mht. akutte farer på grundlag af denne summering af koncentrationerne af klassificerede bestanddele.

Tabel 2.2.9.1.10.4.6.2.2: Klassificering af en blanding mht. akutte farer ved summering af koncentrationerne af klassificerede bestanddele

Summering af koncentrationerne (i %) af bestanddele klassificeret som:	Blandingen klassificeret som:
Akut 1 x M ^(a) ≥ 25 %	Akut 1

^{a)} M-faktoren er beskrevet i punkt 2.2.9.1.10.4.6.4.

2.2.9.1.10.4.6.3 Klassificering i kategorierne Kronisk 1 og 2

2.2.9.1.10.4.6.3.1 Alle bestanddele klassificeret som Kronisk 1 skal behandles. Hvis summen af koncentrationerne (i %) af disse bestanddele er større end eller lig med 25 % af hele blandingen, klassificeres de som Kronisk 1. Hvis resultatet af beregningen er en klassificering af blandingen som Kronisk 1, er klassificeringsprocessen gennemført.

2.2.9.1.10.4.6.3.2 Hvis blandingen ikke er klassificeret som Kronisk 1, behandles klassificering af blandingen som Kronisk 2. En blanding klassificeres som Kronisk 2, hvis 10 gange summen af koncentrationerne (i %) af alle bestanddele klassificeret som Kronisk 1 plus summen af koncentrationerne (i %) af alle bestanddele klassificeret som Kronisk 2 er større end eller lig med 25 %. Hvis resultatet af beregningen er en klassificering af blandingen som Kronisk 2, er klassificeringsprocessen gennemført.

2.2.9.1.10.4.6.3.3 Tabel 2.2.9.1.10.4.6.3.3 herunder sammenfatter klassificeringsproceduren for blandinger mht. langsigtet farlighed på grundlag af denne summering af koncentrationerne af klassificerede bestanddele.

Tabel 2.2.9.1.10.4.6.3.3: Klassificering af en blanding mht. langsigtet farlighed ved summering af koncentrationerne af klassificerede bestanddele

Summen af koncentrationerne (i %) af bestanddele klassificeret som:	Blandingen klassificeres som:
Kronisk 1 x M ^(a) ≥ 25 %	Kronisk 1
(M x 10 x Kronisk 1) + Kronisk 2 ≥ 25 %	Kronisk 2

^{a)} M-faktoren er beskrevet i punkt 2.2.9.1.10.4.6.4.

2.2.9.1.10.4.6.4 Blandinger med meget giftige bestanddele

Bestanddele klassificeret som Akut 1- eller Kronisk 1 med akut toksicitet på langt under 1 mg/l og/eller kronisk toksicitet på langt under 0,1 mg/l (hvis de ikke er hurtigt nedbrydelige), og 0,01 mg/l (hvis de er hurtigt nedbrydelige), kan påvirke blandingens toksicitet og tillægges øget vægt ved anvendelse af summeringsmetoden. Når en blanding indeholder bestanddele, der er klassificeret som Akut 1 eller Kronisk 1, anvendes den trinvis fremgangsmåde, der er beskrevet i punkt 2.2.9.1.10.4.6.2 og 2.2.9.1.10.4.6.3, med en sum, der er vægtet ved at multiplicere koncentrationerne for bestanddele i kategori Akut 1 og Kronisk 1 med en faktor i stedet for blot at addere procenterne. Det betyder, at koncentrationen for "Akut 1" i venstre kolonne i tabel 2.2.9.1.10.4.6.2.2 og koncentrationen for "Kronisk 1" i venstre kolonne i tabel 2.2.9.1.10.4.6.3.3 skal multipliceres med den relevante multiplikationsfaktor. De multiplikationsfaktorer, der skal anvendes på disse bestanddele, defineres ved hjælp af toksicitetsværdien som sammenfattet i tabel 2.2.9.1.10.4.6.4 nedenfor. For at kunne klassificere en blanding, der indeholder bestanddele i kategori Akut 1 og/eller Kronisk 1, ved hjælp af summeringsmetoden, skal den person, som foretager klassificeringen, derfor informeres om værdien af M-faktoren. Alternativt kan additionsformlen (se punkt 2.2.9.1.10.4.5.2) anvendes, når der foreligger toksicitetsdata for alle meget giftige bestanddele i blandinger, og der er dokumentation for, at alle andre bestanddele, herunder bestanddele, om hvilke der ikke foreligger specifikke data om akut og/eller kronisk toksicitet, har lav eller ingen toksicitet og ikke bidrager væsentligt til blandingens miljøfare.

Tabel 2.2.9.1.10.4.6.4: Multiplikationsfaktorer for blandinger med meget giftige bestanddele

Akut toksicitet	M-faktor	Kronisk toksicitet	M-faktor	
			NRD ^a -bestanddele	RD ^b -bestanddele
L(E)C ₅₀ -værdi		NOEC-værdi		
0,1 < L(E)C ₅₀ ≤ 1	1	0,01 < NOEC ≤ 0,1	1	–
0,01 < L(E)C ₅₀ ≤ 0,1	10	0,001 < NOEC ≤ 0,01	10	1
0,001 < L(E)C ₅₀ ≤ 0,01	100	0,0001 < NOEC ≤ 0,0001	100	10
0,0001 < L(E)C ₅₀ ≤ 0,001	1000	0,00001 < NOEC ≤ 0,0001	1000	100
0,00001 < L(E)C ₅₀ ≤ 0,0001	10000	0,000001 < NOEC ≤ 0,00001	10000	1000
(fortsættes med faktor 10-intervaller)		(fortsættes med faktor 10-intervaller)		

a. Ikke hurtigt nedbrydelig.

b. Hurtigt nedbrydelig.

2.2.9.1.10.4.6.5 Klassificering af blandinger med bestanddele, om hvilke der ikke foreligger brugbar information

Såfremt der ikke findes brugbar information om akut og/eller kronisk toksicitet for vandmiljøet for en eller flere relevante bestanddele, konkluderes det, at blandingen ikke kan henføres til en eller flere definitive farekategorier. I så fald skal blandingen klassificeres udelukkende på grundlag af de kendte bestanddele med tilføjelsen: "x procent af blandingen består af en eller flere bestanddele af ukendt farlighed for vandmiljøet".

2.2.9.1.10.5 *Stoffer eller blandinger, der er klassificeret som miljøfarlige stoffer (vandmiljø) baseret på forordning 1272/2008/EF¹⁹*

Hvis data til klassificering i henhold til kriterierne i punkterne 2.2.9.1.10.3 og 2.2.9.1.10.4 ikke er tilgængelige:

- a) skal et stof eller en blanding klassificeres som et miljøfarligt stof (vandmiljø), hvis det skal henføres til kategorien Akvatisk Akut 1, Akvatisk Kronisk 1 eller Akvatisk Kronisk 2 i henhold til forordning (EF) nr. 1272/2008¹⁹, eller, hvor dette stadig er relevant i henhold til denne forordning, risikosætning R50, R50/53 eller R51/53 i henhold til direktiv 67/548/EØF²⁰ eller 1999/45/EF²¹;
- b) kan et stof eller en blanding betragtes som ikke værende et miljøfarligt stof (vandmiljø), hvis det ikke skal henføres til en sådan risikosætning eller kategori i henhold til ovennævnte direktiver eller forordning.

2.2.9.1.10.6 *Henføring af stoffer eller blandinger, der er klassificeret som miljøfarlige stoffer (vandmiljø) i henhold til bestemmelserne i punkt 2.2.9.1.10.3, 2.2.9.1.10.4 eller 2.2.9.1.10.5*

Stoffer eller blandinger, der er klassificeret som miljøfarlige (vandmiljø), og som ellers ikke er klassificeret i henhold til RID, skal have betegnelsen:

UN 3077 MILJØFARLIGT FAST STOF, N.O.S. eller

UN 3082 MILJØFARLIG VÆSKE, N.O.S.

De henføres til emballagegruppe III.

Genetisk modificerede mikroorganismer eller organismer

2.2.9.1.11 Genetisk modificerede mikroorganismer (GMMO) og genetisk modificerede organismer (GMO) er mikroorganismer og organismer, i hvilke det genetiske materiale ved hjælp af genteknologi bevidst er blevet modificeret på en måde, der ikke forekommer i naturen. De henføres til klasse 9 (UN 3245), hvis de ikke svarer til definitionen af giftige stoffer eller smittefarlige stoffer, men kan modificere dyr, planter eller mikrobiologiske stoffer på en måde, som under normale omstændigheder ikke svarer til resultatet af en naturlig reproduktion.

- Anm.: 1.** Genetisk modificerede mikroorganismer (GMMO) og organismer (GMO), som er smittefarlige, hører til klasse 6.2, UN 2814, UN 2900 eller UN 3373.
2. Genetisk modificerede mikroorganismer (GMMO) eller organismer (GMO) er ikke omfattet af bestemmelserne i RID, når de er godkendt til brug af de kompetente myndigheder i oprindelseslandet, transitlandene og modtagerlandet²².
 3. Levende dyr må ikke benyttes til at transportere genetisk modificerede mikroorganismer hørende til klasse 9, med mindre disse stoffer ikke kan transporteres på anden måde. Levende genetisk modificerede dyr transporteres i overensstemmelse med vilkår fastlagt af de kompetente myndigheder i oprindelseslandet og modtagerlandet.

2.2.9.1.12 (Slettet)

¹⁹ Europa-Parlamentets og Rådets forordning (EF) nr. 1272/2008 af 16. december 2008 om klassificering, mærkning og emballering af stoffer og blandinger (EU-Tidende nr. L 353 af 31. december 2008).

²⁰ Rådets direktiv 67/548/EF af 27. juni 1967 om tilnærmelse af lovgivning om klassificering, emballering og etikettering af farlige stoffer (EF-Tidende nr. 196 af 16. august 1967).

²¹ Europa-Parlamentets og Rådets direktiv 1999/45/EF af 31. maj 1999 om indbyrdes tilnærmelse af medlemsstaternes love og administrative bestemmelser om klassificering, emballering og etikettering af farlige præparater (EF-Tidende nr. L 200 af 30. juli 1999).

²² Se især del C i Europa-Parlamentets og Rådets direktiv 2001/18/EF om udsætning i miljøet af genetisk modificerede organismer og om ophævelse af Rådets direktiv 90/220/EØF (EF-Tidende nr. L 106 af 17. april 2001, siderne 8-14), som fastsætter Fællesskabets godkendelsesprocedurer.

Opvarmede stoffer

2.2.9.1.13 Opvarmede stoffer omfatter stoffer, som transporteres eller afleveres til transport i flydende tilstand ved en temperatur på 100 °C eller derover, dog under deres eventuelle flammepunkt. Opvarmede stoffer omfatter også faste stoffer, der transporteres eller afleveres til transport ved temperaturer på 240 °C eller derover.

Anm.: Opvarmede stoffer må kun henføres til klasse 9, hvis de ikke opfylder klassificeringskriterierne for andre klasser.

Andre stoffer, der under transport frembyder en fare, men ikke falder ind under definitionen på en anden klasse

2.2.9.1.14 De nedenfor nævnte forskellige stoffer, som ikke falder under definitionen på en af de øvrige klasser, er henført til klasse 9:

faste ammoniakforbindelser, der har et flammepunkt under 60 °C

dithionit af lille farlighedsgrad

meget flygtige væsker

stoffer, der afgiver skadelige dampe

stoffer, der indeholder allergener

kemiske testsæt og førstehjælpsudstyr.

Anm.: Følgende stoffer og genstande, der er opført i FN's Modelbestemmelser, er ikke undergivet bestemmelserne i RID:

UN 1845 Carbondioxid, fast (tøris),

UN 2071 Ammoniumnitratgødning,

UN 2216 Fiskemel (fiskeaffald), stabiliseret,

UN 2807 Magnetiske materialer,

UN 3166 UN 3166 MOTOR, FORBRÆNDINGS-, DREVET MED BRANDFARLIG GAS eller 3166 MOTOR, FORBRÆNDINGS-, DREVET MED BRANDFARLIG VÆSKE eller 3166 KØRETØJ, DREVET MED BRANDFARLIG GAS, eller 3166 KØRETØJ, DREVET MED BRANDFARLIG VÆSKE, eller 3166 MOTOR, BRÆNDSKELLE-, DREVET MED BRANDFARLIG GAS, eller 3166 MOTOR, BRÆNDSKELLE-, DREVET MED BRANDFARLIG VÆSKE, eller 3166 KØRETØJ, BRÆNDSKELLE-, DREVET MED BRANDFARLIG GAS, eller 3166 KØRETØJ, BRÆNDSKELLE-, DREVET MED BRANDFARLIG VÆSKE.

UN 3171 Batteridrevne køretøjer eller batteridrevne apparater,

UN 3334 Væske, underlagt gældende luftfartsforskrifter, n.o.s.,

UN 3335 Fast stof, underlagt gældende luftfartsforskrifter, n.o.s., og

UN 3363 FARLIGT GODS I MASKINER eller FARLIGT GODS I APPARATER.

Henføring til emballagegruppe

2.2.9.1.15 Stoffer og genstande hørende til klasse 9, der er opført i tabel A, kolonne (4), i kapitel 3.2, som tilhørende denne klasse, skal på grundlag af den fare, de udgør, henføres til en af følgende emballagegrupper:

- Emballagegruppe II: farlige stoffer.
- Emballagegruppe III: mindre farlige stoffer.

2.2.9.2 Stoffer og genstande, som det ikke er tilladt at transportere

Det er ikke tilladt at transportere følgende stoffer og genstande:

- Lithiumbatterier, som ikke opfylder kravene i de særlige bestemmelser nr. 188, 230 eller 636 i kapitel 3.3,
- Tomme, urensede beholdere til apparater som transformatorer, kondensatorer og hydrauliske apparater, som indeholder stoffer henført til UN 2315, UN 3151, UN 3152 eller UN 3432.

2.2.9.3 Fortegnelse over klassens samlebetegnelser

	Klassifikations-kode	UN-nr.	Officiel godsbetegnelse for stoffet eller genstanden	
Forskellige farlige stoffer og genstande				
Stoffer, der kan være sundhedsskadelige ved indånding som fint støv	M1	2212	ASBEST, BRUN (amosit eller mysorit)	
		2212	ASBEST, BLÅ (crocidolit)	
		2590	ASBEST, HVID (chrysotil, actinolit, anthophyllit, tremolit)	
Stoffer og apparater, der kan danne dioxiner i tilfælde af brand	M2	2315	POLYCHLOREREDE BIPHENYLER, FLYDENDE	
		3432	POLYCHLOREREDE BIPHENYLER, FASTE	
		3151	POLYHALOGENEREREDE BIPHENYLER, FLYDENDE	
		3151	POLYHALOGENEREREDE TERPHENYLER, FLYDENDE	
		3152	POLYHALOGENEREREDE BIPHENYLER, FASTE	
		3152	POLYHALOGENEREREDE TERPHENYLER, FASTE	
Stoffer, som afgiver brandfarlige dampe	M3	2211	EKSPANDERBARE POLYMER-KUGLER, afgivende brandfarlige dampe	
		3314	PLASTSTØBEBLANDING, i dejform, pladeform eller ekstruderet reb, afgivende brandfarlige dampe	
Lithiumbatterier	M4	3090	LITHIUMMETALBATTERIER, herunder batterier med lithiumlegering	
		3091	LITHIUMMETALBATTERIER I UDSTYR, herunder batterier med lithiumlegering, eller	
		3091	LITHIUMMETALBATTERIER EMBALLERET MED UDSTYR, herunder batterier med lithiumlegering	
		3480	LITHIUMIONBATTERIER, herunder lithiumionpolymerbatterier	
		3481	LITHIUMIONBATTERIER I UDSTYR, herunder lithiumionpolymerbatterier, eller	
		3481	LITHIUMIONBATTERIER EMBALLERET MED UDSTYR, herunder lithiumionpolymerbatterier	
Redningsudstyr	M5	2990	REDNINGSUDSTYR, SELVOPPUSTENDE, herunder fly-nødsidsker samt fly- og havredningsveste	
		3072	REDNINGSUDSTYR, IKKE SELVOPPUSTENDE, der indeholder udstyr, som er farligt gods	
		3268	AIRBAG-OPPUSTERE	
		3268	AIRBAG-MODULER	
		3268	SELESTRAMMERE	
Miljøfarlige stoffer	væske	M6	3082	MILJØFARLIG VÆSKE, N.O.S.
			fast	M7
	genetisk modificerede mikroorganismer og organismer	M8	3245	GENETISK MODIFICEREDE MIKROORGANISMER
		3245	GENETISK MODIFICEREDE ORGANISMER	

	Klassifikations- kode	UN- nr.	Officiel godsbetegnelse for stoffet eller genstanden
opvarmede stoffer	væske M9	3257	OPVARMET FLYDENDE STOF, N.O.S., (inkl. smeltet metal, smeltet salt, osv.), ved eller over 100°C, og ved stoffer med et flammepunkt, transporteret under flammepunktet
	fast M10	3258	OPVARMET FAST STOF, N.O.S., ved eller over 240°C
Andre stoffer, der under transport frembyder en fare, men ikke falder ind under definitionen på en anden klasse	M11		<p>Ingen samlebetegnelser tilgængelige. Kun følgende stoffer i tabel A i kapitel 3.2 med denne klassifikationskode er omfattet af bestemmelserne i klasse 9:</p> <p>1841 ACETALDEHYDAMMONIAK 1931 ZINKDITHIONIT (ZINKHYDROSULFIT) 1941 DIBROMDIFLUORMETHAN 1990 BENZALDEHYD 2969 RICINUSFLAGER 2969 RICINUSFRØ 2969 RICINUSMEL 2969 RICINUSPRESSERESTER 3316 FØRSTEHJÆLPSUDSTYR 3316 KEMISK TESTSÆT 3359 GODSTRANSPORTENHED DESINFICERET MED GAS</p>

Kapitel 2.3 Prøvningsmetoder

2.3.0 Generelt

Såfremt der i kapitel 2.2 eller i dette kapitel ikke er foreskrevet andet, er de prøvningsmetoder, der skal anvendes til klassificering af farligt gods, de i håndbogen "Manual of Tests and Criteria" beskrevne.

2.3.1 Udsvedningsprøvning for sprængstof, type A

2.3.1.1 Stoffer hørende til UN 0081 SPRÆNGSTOF, TYPE A skal, hvis de har et indhold af flydende salpetersyreester på mere end 40 %, ud over den i "Manual of Tests and Criteria" nævnte prøvning tillige bestå nedennævnte udsvedningsprøve.

2.3.1.2 Apparatet til udsvedningsprøvning af sprængstoffer (se nedenstående figur 1 - 3) består af en hul bronzcylinder. Denne cylinder, som i den ene ende er lukket af en plade af samme metal, har en indvendig diameter på 15,7 mm og en dybde på 40 mm. Dens væg er gennemboret af 20 huller med en diameter på 0,5 mm (4 rækker à 5 huller). Et bronzestempel, cylindrisk på 48 mm og med en totallængde på 52 mm, kan glide ned i cylinderen, når den står lodret. Dette stempel, der har en diameter på 15,6 mm, belastes med en masse på 2220 g, således at der opstår et tryk på 120 kPa (1,2 bar) på cylinderbunden.

2.3.1.3 Af 5-8 g sprængstof formes en lille pølse, 30 mm lang og 15 mm i diameter, som indsvøbes i ganske tynd gaze og anbringes i cylinderen; dernæst anbringes stemplet med belastningen ovenpå, således at sprængstoffet underkastes et tryk på 120 kPa (1,2 bar). Det konstateres, hvor lang tid der går, inden de første spor af olieagtige dråber nitroglycerin viser sig i hullerne på ydersiden af cylinderen.

2.3.1.4 Sprængstoffet anses for tilfredsstillende, hvis den tid der går, inden flydende udsvedning viser sig, er længere end 5 minutter, når prøvningen sker ved en temperatur på 15 °C - 25 °C.

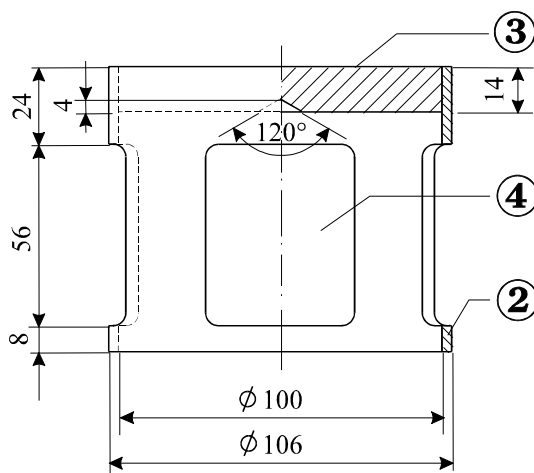

Fig 1. belastningslegeme, klokkeformet, masse 2200 g, til at hænge på bronzestemplet

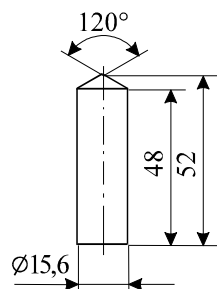

Fig 2. cylindrisk bronzekolbe, mål i mm

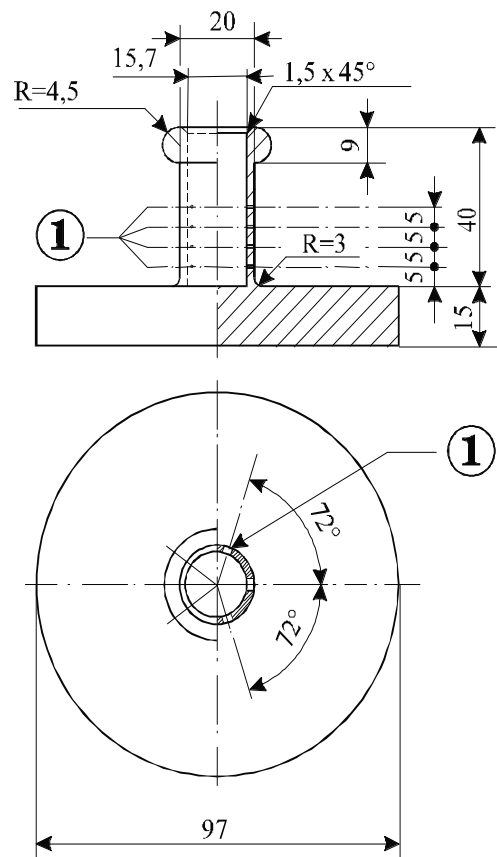

Fig 3. hul bronzcylinder, eensidigt lukket, lodret snit og grundrids, mål i mm

① 4 rækker med 5 huller, hvis diameter er 0,5 mm

② kobber

③ blyplade med central kegle i undersiden

④ 4 åbninger, ca. 46 x 56 mm, regelmæssigt fordelt på omkredsen

2.3.2 Prøvninger vedrørende nitrerede celluloseblandinger hørende til klasse 4.1

2.3.2.1 Nitrocellulose må ikke ved en halv times opvarmning ved 132 °C afgive synlige, gulbrune nitrogenholdige dampe (nitrose gasser). Antændelsestemperaturen skal ligge over 180 °C. Se nedenstående underafsnit 2.3.2.3 til 2.3.2.8, 2.3.2.9 a) og 2.3.2.10.

2.3.2.2 3 g af den blødgjorte nitrocellulose må under en times opvarmning ved 132 °C ikke afgive synlige, gulbrune nitrogenholdige dampe (nitrose gasser). Antændelsestemperaturen skal ligge over 170 °C. Se nedenstående underafsnit 2.3.2.3 til 2.3.2.8, 2.3.2.9 b) og 2.3.2.10.

2.3.2.3 Nedenstående fremgangsmåde ved gennemførelse af prøvningerne skal anvendes, hvis der opstår tvivl eller meningsforskelle om, hvorvidt stofferne kan modtages til [jernbanetransport](#).

2.3.2.4 Hvis der følges en anden fremgangsmåde ved udførelse af prøvningerne med hensyn til kontrollen af de i dette afsnit angivne stabilitetsbetingelser, skal denne fremgangsmåde føre til samme bedømmelse som den, der ville fremkomme ved de nedenfor angivne fremgangsmåder.

2.3.2.5 Ved den nedenfor beskrevne prøvning af stabiliteten ved opvarmning, må temperaturen i varmeskabet, hvori prøvestykket befinder sig, ikke afvige mere end 2 °C fra den foreskrevne temperatur; prøvningens varighed må ikke fraviges med mere end 2 minutter, uanset om varigheden er 30 eller 60 minutter. Varmeskabet skal være således indrettet, at temperaturen, efter at prøvestykket er indsat, atter opnår den krævede temperatur i løbet af højst 5 minutter.

2.3.2.6 Før de stoffer, der er udtaget til prøvning efter underafsnit 2.3.2.9 og 2.3.2.10, underkastes de nævnte prøvninger, skal de være tørret i mindst 15 timer ved stuetemperatur i en vacuumekssikator, forsynet med smeltet og kornet calciumchlorid; stoffet skal anbringes i et tyndt lag; af denne grund skal stoffer, der ikke er i pulver- eller trådform, enten knuses eller raspes eller skæres i små stykker. Trykket i ekssikatoren skal bringes ned under 6,5 kPa (0,065 bar).

2.3.2.7 Før tørringen på de i underafsnit 2.3.2.6 nævnte betingelser skal de i underafsnit 2.3.2.2 nævnte stoffer, underkastes en fortørring i et godt ventileret tørreskab, hvis temperatur er indstillet til 70 °C. Fortørringen fortsættes, indtil massetabet pr. 15 minutter er under 0,3 % af den indvejede mængde.

2.3.2.8 Svagt nitreret nitrocellulose efter underafsnit 2.3.2.1 skal først underkastes en fortørring på de foran under 2.3.2.7 nævnte betingelser; derefter fuldføres tørringen i mindst 15 timer i en ekssikator, forsynet med koncentreret svovlsyre.

2.3.2.9 Prøvning af den kemiske stabilitet ved varme

a) Prøvning af de i underafsnit 2.3.2.1 nævnte stoffer.

(i) I hvert af to reagensglas, der har følgende dimensioner:

længde 350 mm

indvendig diameter 16 mm

vægtykkelse 1,5 mm

anbringes der 1 g af det over calciumchlorid tørrede stof (tørringen skal om nødvendigt ske, efter at stoffet er findelt i stykker, hver med en vægt på højst 0,05 g). Begge reagensglas, der lukkes helt, men løst, anbringes derefter således i et varmeskab, at de er synlige i mindst 4/5 af deres længde og udsat for en konstant temperatur på 132 °C i 30 minutter. Det fastslås, om der i dette tidsrum afgives gulbrune, nitrogenholdige dampe, (nitrose gasser), som er særlig synlige mod en hvid baggrund.

(ii) Stoffet betragtes som stabilt, hvis disse dampe ikke viser sig.

b) Prøvning af blødgjort nitrocellulose (se underafsnit 2.3.2.2)

(i) 3 g blødgjort nitrocellulose fyldes i samme slags reagensglas som nævnt under a). Disse anbringes derefter i et varmeskab med en konstant temperatur på 132 °C.

(ii) Reagensglassene med den blødgjorte nitrocellulose forbliver i tørreskabet i 1 time. I dette tidsrum må ingen gulbrune nitrogenholdige dampe (nitrose gasser) blive synlige. Konstatering og bedømmelse som under a).

2.3.2.10 Antændelsestemperatur (se underafsnit 2.3.2.1 og 2.3.2.2)

- a) Antændelsestemperaturen bestemmes ved at opvarme 0,2 g af stoffet i et reagensglas, der er nedsænket i et Wood'sk metalbad. Reagensglasset nedsænkes i badet, når dette har nået 100 °C. Badets temperatur forøges derefter med 5 °C pr minut.
- b) Reagensglassene skal have følgende dimensioner:
 - længde 125 mm,
 - indre diameter 15 mm,
 - vægtykkelse 0,5 mm,
 - og skal være nedsænket 20 mm i badet.
- c) Prøvningen skal gentages 3 gange, og det skal hver gang fastslås, ved hvilken temperatur der indtræder en antændelse af stoffet, dvs. langsom eller hurtig forbrænding, deflagrering eller detonation.
- d) Den laveste af de ved de 3 prøvninger fastslåede temperaturgrænser er antændelsestemperaturen.

2.3.3 Prøvninger af brandfarlige væsker i klasse 3, 6.1 og 8**2.3.3.1 Bestemmelse af flammepunkt****2.3.3.1.1** Følgende metoder kan anvendes til bestemmelse af flammepunktet for brandfarlige væsker:Internationale standarder:

ISO 1516 (Bestemmelse af flamme eller ikke flamme – Ligevægtsmetode med lukket bæger)

ISO 1523 (Bestemmelse af flammepunkt – Ligevægtsmetode med lukket bæger)

ISO 2719 (Bestemmelse af flammepunkt – Pensky-Marten-metode med lukket bæger)

ISO 13736 (Bestemmelse af flammepunkt – Abel-metode med lukket bæger)

ISO 3679 (Bestemmelse af flammepunkt – Hurtig ligevægtsmetode med lukket bæger)

ISO 3680 (Bestemmelse af flamme eller ikke flamme – Hurtig ligevægtsmetode med lukket bæger)

Nationale standarder:

American Society for Testing Materials International, 100 Barr Harbor Drive, PO Box C700, West Conshohocken, Pennsylvania, USA 19428-2959:

ASTM D3828-07a, Standard Test Methods for Flash Point by Small Scale Closed-Cup Tester

ASTM D56-05, Standard Test Method for Flash Point by Tag Closed-Cup Tester

ASTM D3278-96(2004)e1, Standard Test Methods for Flash Point of Liquids by Small Scale Closed-Cup Apparatus

ASTM D93-08, Standard Test Methods for Flash Point by Pensky-Martens Closed-Cup Tester

Association française de normalisation, AFNOR, 11, rue de Pressensé, F-93571 La Plaine Saint-Denis Cedex:

Fransk standard NF M 07 - 019

Fransk standard NF M 07 - 011 / NF T 30 - 050 / NF T 66 - 009

Fransk standard NF M 07 - 036

Deutsches Institut für Normung, Burggrafenstraße 6, D-10787 Berlin:

Standard DIN 51755 (flammepunkt under 65 °C)

State Committee of the Council of Ministers for Standardization, RUS-113813, GSP, Moscow, M-49 Leninsky Prospect, 9:

GOST 12.1.044-84

- 2.3.3.1.2** Til bestemmelse af flammepunktet i malinger, lim og lignende viskøse produkter, der indeholder opløsningsmidler, må der kun anvendes apparater og prøvningsmetoder, der er egnede til bestemmelse af flammepunktet i viskøse væsker og opfylder følgende standarder:
- International standard ISO 3679:1983
 - International standard ISO 3680:1983
 - International standard ISO 1523:1983
 - International standard EN ISO 13736 og EN ISO 2719, metode B.
- 2.3.3.1.3** De i punkt 2.3.3.1.1 anførte standarder anvendes kun for det flammepunktsområde, der er angivet deri. Ved valg af standard skal der tages hensyn til muligheden for en kemisk reaktion mellem stoffet og prøveholderen. For så vidt det er foreneligt med sikkerheden, skal apparatet opstilles på et sted uden træk. Af sikkerhedsmæssige grunde må der for organiske peroxider og selvnedbrydende stoffer (også kendt som energiholdige stoffer) eller for giftige stoffer kun benyttes metoder, hvor der anvendes en lille prøvemængde (omkring 2 ml).
- 2.3.3.1.4** Hvis der efter en ikke-ligevægtsmetode bestemmes et flammepunkt på $23\text{ °C} \pm 2\text{ °C}$ eller på $60\text{ °C} \pm 2\text{ °C}$, skal dette resultat bekræftes for hvert temperaturområde med en ligevægtsmetode.
- 2.3.3.1.5** I tilfælde af uenighed om klassificeringen af en brandfarlig væske gælder den af afsenderen foreslåede klassifikation, under forudsætning af, at en efterprøvning af flammepunktet giver en værdi, der ikke afviger mere end 2 °C fra de grænseværdier (henholdsvis 23 °C og 60 °C), som er nævnt i underafsnit 2.2.3.1. Er afvigelsen større end 2 °C , skal der foretages endnu en efterprøvning, og den laveste af de fundne værdier betragtes da som gældende.

2.3.3.2 Bestemmelse af begyndelseskogepunkt

Følgende metoder kan anvendes til bestemmelse af begyndelseskogepunktet for brandfarlige væsker:

Internationale standarder:

ISO 3924 (Petroleum products – Determination of boiling range distribution – Gas chromatography method)

ISO 4626 (Volatile organic liquids – Determination of boiling range of organic solvents used as raw materials)

ISO 3405 (Petroleum products – Determination of distillation characteristics at atmospheric pressure)

Nationale standarder:

American Society for Testing Materials International, 100 Barr Harbor Drive, PO Box C700, West Conshohocken, Pennsylvania, USA 19428-2959:

ASTM D86-07a, Standard Test Method for Distillation of Petroleum Products at Atmospheric Pressure

ASTM D1078-05, Standard Test Method for Distillation Range of Volatile Organic Liquids

Yderligere godkendte metoder:

Metode A.2 som beskrevet i Del A i bilaget til Kommissionens Forordning (EF) Nr. 440/2008 ²³.

2.3.3.3 Prøvning til bestemmelse af indholdet af peroxid

Bestemmelsen af indholdet af peroxid i en væske skal udføres efter følgende fremgangsmåde:

I en Erlenmeyerkolbe hældes en mængde p (cirka 5 g, afvejet med 0,01 g nøjagtighed) af den væske, der skal prøves. Der tilsættes 20 cm^3 eddikesyreanhydrid og ca. 1 g fast, pulveriseret kaliumiodid. Kolben omrystes og henstår i 10 minutter, hvorefter væsken opvarmes i 3 minutter til ca. 60 °C . Efter afkøling i 5 minutter tilsættes 25 cm^3 vand. Efter en halv times forløb titreres det frigjorte jod ved hjælp af en 0,1 N opløsning af natriumthiosulfat uden tilsætning af indikator. Fuldstændig af-

²³ Kommissionens forordning (EF) Nr. 440/2008 af 30. maj 2008 om fastlæggelse af forsøgsmetoder i henhold til Europa-Parlamentets og Rådets forordning (EF) Nr. 1907/2006 om registrering, vurdering og godkendelse af samt begrænsninger for kemikalier (REACH) (EU-Tidende Nr. L 142 af 31. maj 2008, s. 1-739).

farvning viser, at reaktionen er afsluttet. Hvis n angiver antallet af de nødvendige cm^3 af thiosulfatopløsningen, beregnes prøvens procentindhold af peroxid (beregnet som H_2O_2), efter formlen:

$$\frac{17n}{100p}$$

2.3.4 Prøvning til bestemmelse af viskositet

Til bestemmelse af viskositeten for væsker, viskøse eller pastaagtige stoffer og blandinger, skal følgende fremgangsmåde anvendes:

2.3.4.1 Prøvningsapparat

De i handelen værende penetrometre efter standarden ISO 2137-1985 med en styrestang på $47,5 \text{ g} \pm 0,05 \text{ g}$. Skiven, som udgør sien, skal være af duraluminium med koniske huller og en afstemt masse på $102,5 \text{ g} \pm 0,05 \text{ g}$ (se figur 1 på næste side). Penetrationsbeholderens indvendige diameter skal være 72-80 mm.

2.3.4.2 Fremgangsmåde

Prøven fyldes i prøvekoppen mindst en halv time før målingen. Penetrationsbeholderen lukkes hermetisk og stilles roligt indtil prøven skal udføres. Prøven opvarmes i den hermetisk lukkede prøvekop til en temperatur på $35 \text{ }^\circ\text{C} \pm 0,5 \text{ }^\circ\text{C}$ og placeres på penetrometerbordet umiddelbart før prøvningen (højest 2 minutter før). Punktet S på si-skiven bringes til at berøre væskens overflade, og penetrationshastigheden måles.

2.3.4.3 Vurdering af prøveresultater

Et stof er i pastaform, hvis penetrationen, der angives på målerskiven, efter at centrum S er bragt i kontakt med prøvens overflade:

- a) efter en belastningstid på $5 \text{ s} \pm 0,1 \text{ s}$ er mindre end $15 \text{ mm} \pm 0,3 \text{ mm}$ eller
- b) efter en belastningstid på $5 \text{ s} \pm 0,1 \text{ s}$ udgør mere end $15 \text{ mm} \pm 0,3 \text{ mm}$, men den videre penetration efter yderligere $55 \text{ s} \pm 0,5 \text{ s}$ er mindre end $5,0 \text{ mm} \pm 0,5 \text{ mm}$.

Anm.: For stoffer med et flydepunkt er det ofte ikke muligt at frembringe en plan overflade i penetrationsbeholderen og dermed etablere entydige startbetingelser for centrum S' kontakt. Yderligere kan visse prøver undergå en elastisk deformation, når si-skiven rammer overfladen, hvad der i de første sekunder frembringer en tilsyneladende dybere penetration. For disse stoffer kan det være hensigtsmæssigt at anvende den under b) angivne vurderingsmetode.

Fig. 1 Penetrometer

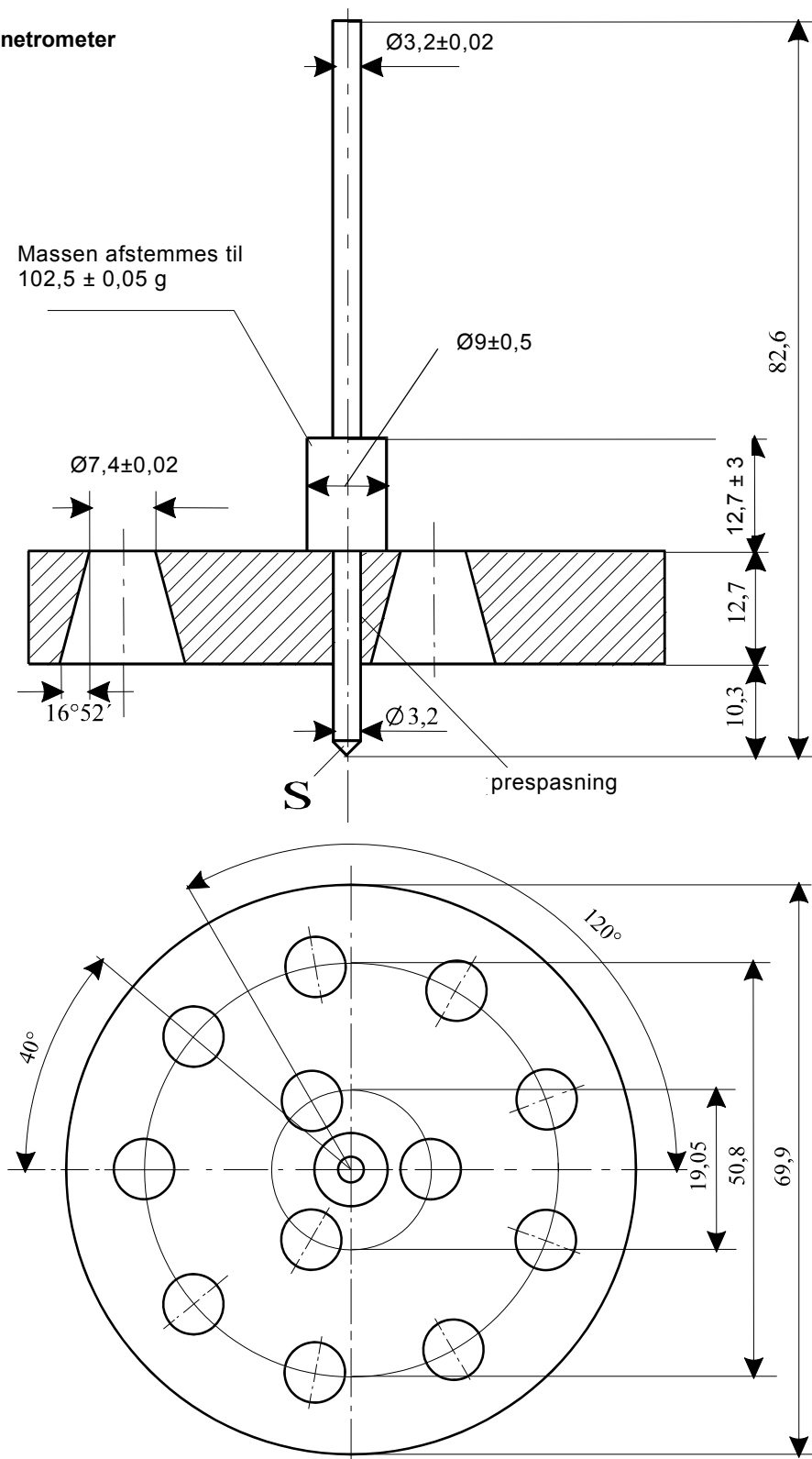

Hvor ikke andet er angivet, er mål er i mm; mål uden toleranceangivelse er $\pm 0,1 \text{ mm}$

2.3.5 Klassificering af organometaliske stoffer hørende til klasse 4.2 og 4.3

Afhængig af deres egenskaber, jf. prøvningerne N.1 til N.5 i "Manual of Tests and Criteria", del III, afsnit 33, kan organometaliske stoffer henføres til klasse 4.2 eller 4.3 i henhold til flowskemaet i figur 2.3.5.

- Anm.:**
1. Afhængig af deres øvrige egenskaber og tabellen for fastlæggelse af den overvejende fare (se underafsnit 2.1.3.10) kan det være nødvendigt at henføre organometaliske stoffer til andre klasser.
 2. Brandfarlige opløsninger med organometaliske forbindelser i koncentrationer, som ikke er selvantændelige eller ikke danner farlige mængder brandfarlige gasser ved kontakt med vand, er stoffer hørende til klasse 3.

Figur 2.3.5: Flowskema til klassificering af organometaliske stoffer hørende til klasse 4.2 og 4.3 ^{a) b)}

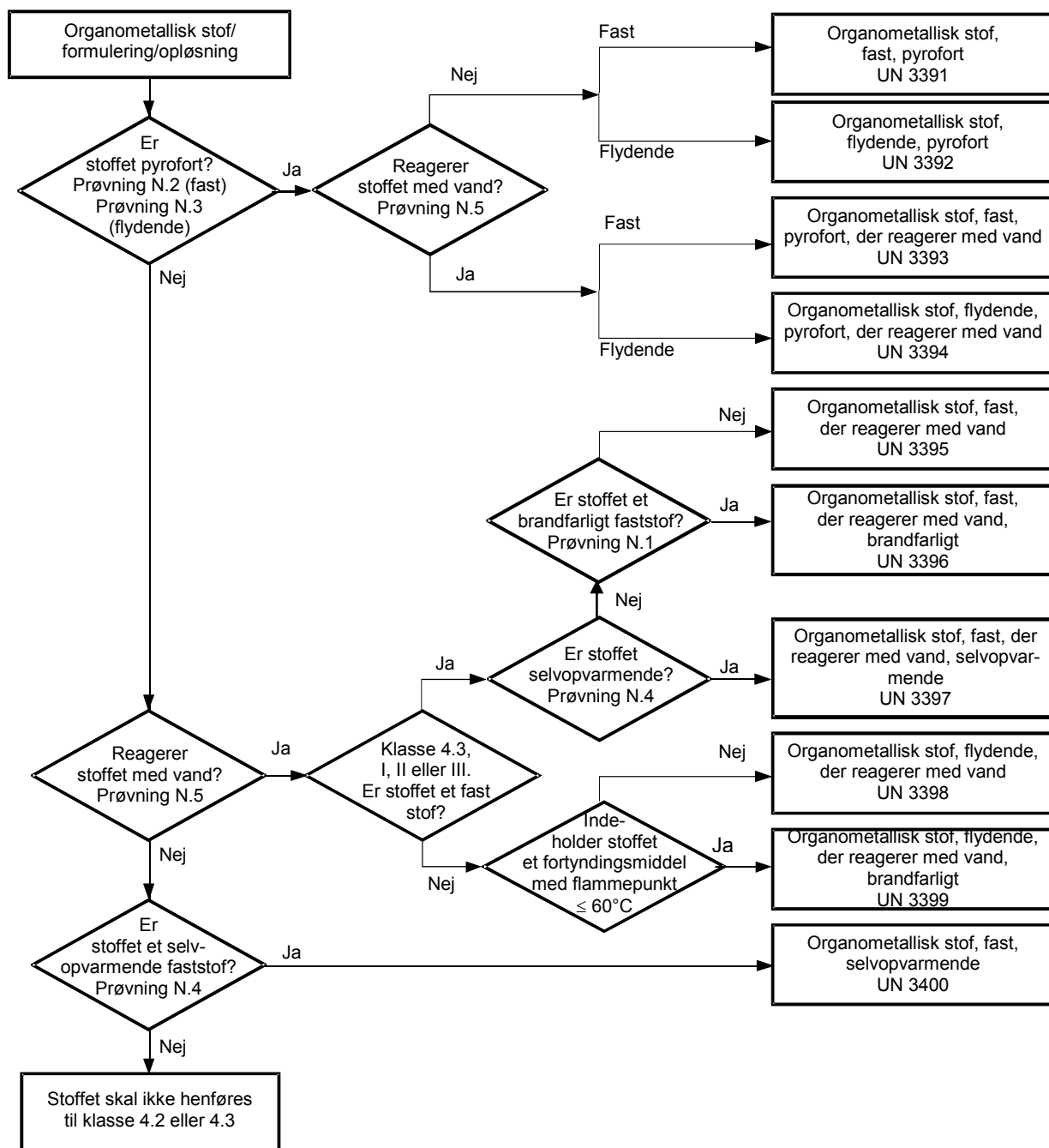

a) Prøvningsmetoderne N.1 til N.5 er beskrevet i *Manual of Tests and Criteria*, del III, afsnit 3.

b) Hvis prøvning finder anvendelse og er relevant under hensyntagen til reaktionsevner, skal egenskaberne i klasse 6.1 og 8 vurderes i henhold til tabellen for fastlæggelse af den overvejende fare i punkt 2.1.3.10.

Del 3 Fortegnelse over farligt gods, særlige bestemmelser samt undtagelser vedrørende begrænsede og undtagne mængder

Kapitel 3.1 Generelle bestemmelser

3.1.1 Indledning

Ud over de bestemmelser, der er angivet i tabellerne i denne del eller til hvilke, der bliver henvist, skal de generelle bestemmelser for hver del, hvert kapitel og/eller afsnit respekteres. Disse generelle bestemmelser er ikke angivet i tabellerne. Såfremt en generel bestemmelse står i modstrid til en særlig bestemmelse, da har den særlige bestemmelse prioritet.

3.1.2 Officiel godsbetegnelse *

Anm.: Se underafsnit 2.1.4.1 vedrørende officielle godsbetegnelser anvendt ved transport af prøver.

3.1.2.1 Den officielle godsbetegnelse er den del af godsbetegnelsen i kolonne (2) i tabel A i kapitel 3.2, som beskriver godset mest nøjagtigt, og som skrives med STORE bogstaver (tal, græske bogstaver samt angivelserne «sec-», «tert-», «m-», «n-», «o-» og «p-» indgår dog som en integreret del af betegnelsen). Efter den overvejende anvendte officielle godsbetegnelse kan der i parentes (med STORE bogstaver) være angivet en alternativ officiel godsbetegnelse, f.eks. ETHANOL (ETHYLALKOHOL). Dele af godsbetegnelsen, som er angivet med små bogstaver, betragtes ikke som bestanddele af den officielle godsbetegnelse.

3.1.2.2 Hvis bindeordene «og» eller «eller» er angivet med små bogstaver, eller hvis dele af betegnelsen er adskilt ved hjælp af komma, behøver der ikke nødvendigvis at være angivet den fuldstændige godsbetegnelse i transportdokumentet eller på mærkningen af kolliet. Dette er især tilfældet, når der under ét og samme UN-nummer optræder flere forskellige godsbetegnelser. Følgende eksempler anskueliggør udvælgelsen af den officielle godsbetegnelse i sådanne tilfælde:

a) UN 1057 LIGHTERE eller REFILLER TIL LIGHTERE. Den officielle godsbetegnelse er den af de nedenstående betegnelser, som passer bedst:

LIGHTERE

REFILLER TIL LIGHTERE

b) UN 2793 METALLISK JERN, SOM SPÅNER eller SOM AFFALD, i selvopvarmende form. Den officielle godsbetegnelse er den af de nedenstående betegnelser, som passer bedst:

METALLISK JERN, SOM SPÅNER

METALLISK JERN, SOM AFFALD

3.1.2.3 Den officielle godsbetegnelse kan både stå i ental og flertal. Såfremt den officielle godsbetegnelse indeholder præciserende begreber, er rækkefølgen af disse begreber i transportdokumentet eller i mærkningen af kolliene underordnet. F.eks. kan der i stedet for «DIMETHYLAMIN, VANDIG OPLØSNING» alternativt anføres «VANDIG OPLØSNING AF DIMETHYLAMIN». For gods i klasse 1 kan der benyttes handelsnavne eller militære betegnelser, som består af den officielle godsbetegnelse suppleret med en beskrivende tekst.

3.1.2.4 Mange stoffer har en betegnelse for både den flydende og faste form (se definitionerne af "væske" og "fast stof" i afsnit 1.2.1) eller for det faste stof og opløsningen. Disse henføres til separate UN-numre, som ikke nødvendigvis er fortløbende. [†]

3.1.2.5 Såfremt et stof, som ifølge definitionen i afsnit 1.2.1 er et fast stof, overdrages til transport i smeltet tilstand, skal den officielle godsbetegnelse suppleres med præciseringen «SMELTET», medmindre dette allerede er indeholdt i den med store bogstaver angivne betegnelse i tabel A i kapitel 3.2 (f.eks. ALKYLPHENOLER, FASTE, N.O.S., SMELTET).

* (DK-red): Det engelske udtryk er "proper shipping name", det tyske er "Offizielle Benennung für die Beförderung".

[†] Se den alfabetiske fortegnelse (tabel B i kapitel 3.2), f.eks.:
NITROXYLENER, FLYDENDE 6.1 1665
NITROXYLENER, FASTE 6.1 3447

3.1.2.6 Med undtagelse af selvnedbrydende stoffer og organiske peroxider, og medmindre det allerede indgår med store bogstaver i betegnelsen i kolonne (2) i tabel A i kapitel 3.2, skal ordet "STABILISERET" tilføjes i den officielle godsbetegnelse for et stof, der ifølge underafsnit 2.2.X.2 ikke må transporteres uden stabilisering på grund af risikoen for en farlig reaktion under normale transportforhold (f.eks. "GIFTIG ORGANISK VÆSKE, N.O.S., STABILISERET").

Når der anvendes temperaturkontrol til stabilisering af sådanne stoffer for at hindre udvikling af farligt overtryk, gælder følgende:

a) For væsker: **Væsker, for hvilke temperaturkontrol er nødvendig ², er ikke tilladt transporteret med jernbane.**

b) For gasser: Transportforholdene skal godkendes af den kompetente myndighed.

3.1.2.7 Hydrater kan transporteres under den officielle godsbetegnelse for det vandfri stof.

3.1.2.8 Gruppebetegnelser og n.o.s.-betegnelser ^{*}

3.1.2.8.1 Gruppebetegnelser og n.o.s.-betegnelser, hvortil særlig bestemmelse 274 eller 318 i kolonne (6) i tabel A i kapitel 3.2 er henført, skal suppleres med den tekniske betegnelse for godset, medmindre en national lovbestemmelse eller en international aftale forbyder brug af den nøjagtige betegnelse, hvis stoffet er underlagt særlig kontrol. Hvad angår eksplosive stoffer i klasse 1, kan godsbetegnelsen suppleres med yderligere beskrivende tekst, der angiver handelsnavne eller militære betegnelser. Tekniske betegnelser anføres i parentes lige efter den officielle godsbetegnelse. Der kan også anvendes anden passende beskrivende tekst, f.eks. "indeholder" eller "indeholdende", "blanding" eller "opløsning" osv. samt procentdelen af den tekniske komponent. Eksempel: "UN 1993 BRANDFARLIG VÆSKE, N.O.S. (INDEHOLDER XYLEN OG BENZEN), 3, II".

3.1.2.8.1.1 Den tekniske betegnelse skal være en anerkendt kemisk betegnelse, et biologisk navn eller en anden betegnelse, der for tiden bruges i videnskabelige og tekniske håndbøger, tidsskrifter og tekster. Handelsnavne må ikke anvendes til dette formål. Hvad angår pesticider må kun de almindelig benyttede ISO-betegnelser, andre betegnelser i henhold til "The WHO Recommended Classification of Pesticides by Hazard and Guidelines to Classification" eller betegnelserne for de aktive bestanddele anvendes.

3.1.2.8.1.2 Hvis en blanding af farligt gods beskrives ved hjælp af en af n.o.s.- eller gruppebetegnelserne, til hvilke der er angivet den særlige bestemmelse nr. 274 i kolonne (6) i tabel A i kapitel 3.2, behøver ikke mere end to komponenter anføres, som er bestemmende for graden af faren (farerne) af blandingen. Undtaget herfra er stoffer, som er underlagt særlig kontrol, og hvis nøje beskrivelse er forbudt gennem en national lovbestemmelse eller en international aftale. Såfremt et kolli, som indeholder en blanding, forsynes med en fareseddel for en sekundær fare, skal en af de i parentes angivne tekniske betegnelser være betegnelsen for den komponent, der nødvendiggør anvendelsen af faresedlen for den sekundære fare.

Anm.: Se punkt 5.4.1.2.2.

3.1.2.8.1.3 Følgende eksempler anskueliggør, hvorledes den officielle godsbetegnelse suppleres med den tekniske betegnelse i forbindelse med n.o.s.-betegnelser:

UN 2902 PESTICID, FLYDENDE, GIFTIGT, N.O.S. (drazoxolon)

UN 3394 ORGANOMETALLISK STOF, FLYDENDE, PYROFORT, DER REAGERER MED VAND (trimethylgallium)

3.1.3 **Opløsninger eller blandinger**

Anm.: Når et stof specifikt er angivet ved navn i tabel A i kapitel 3.2, skal det ved transport identificeres ved den officielle godsbetegnelse i kolonne (2) i tabel A i kapitel 3.2. Et sådant stof kan indeholde tekniske urenheder (f.eks. fra produktionsprocessen) eller tilsætningsstoffer til at holde stoffet stabilt eller til andre formål, der ikke påvirker stoffets klassificering. Et stof, der er angivet ved navn, og som indeholder tekniske urenheder eller tilsætningsstoffer til at holde stoffet stabilt eller til

² Det omfatter alle stoffer (herunder stoffer, som stabiliseres med kemiske inhibitorer), hvis selvaccelererende nedbrydningsstemperatur (SADT) ikke overstiger 50°C i den emballage, der anvendes til transporten.

^{*} (DK-red): Se eksempler på gruppebetegnelser og n.o.s.-betegnelser i underafsnit 2.1.1.2.

andre formål, der påvirker stoffets klassificering, betragtes som en opløsning eller en blanding (se underafsnit 2.1.3.3).

3.1.3.1 En opløsning eller blanding er ikke underlagt RID, hvis opløsningens eller blandingens karakteristika, egenskaber, form eller fysiske tilstand gør, at denne ikke opfylder kriterierne, herunder kriterier for erfaringer fra mennesker, for medtagelse i enhver klasse.

3.1.3.2 En opløsning eller blanding, som består af et enkelt dominerende stof, der er angivet ved navn i tabel A i kapitel 3.2, og et eller flere stoffer, som ikke er underlagt RID, og/eller spor af et eller flere stoffer, der er angivet ved navn i tabel A i kapitel 3.2, henføres til UN-nummeret og den officielle godsbetegnelse for det dominerende stof, der er angivet ved navn i tabel A i kapitel 3.2, medmindre:

- a) opløsningen eller blandingen er angivet ved navn i tabel A i kapitel 3.2,
- b) navnet på og beskrivelsen af stoffet, der er angivet ved navn i tabel A i kapitel 3.2, specifikt viser, at de kun gælder det rene stof,
- c) opløsningens eller blandingens klasse, klassifikationskode, emballagegruppe eller fysiske tilstand adskiller sig fra det stof, der er angivet ved navn i tabel A i kapitel 3.2, eller
- d) opløsningens eller blandingens farekategori og egenskaber nødvendiggør andre beredskabsforanstaltninger end dem, der er påkrævet i forbindelse med det stof, der er angivet ved navn i tabel A i kapitel 3.2.

Beskrivende betegnelser som "OPLØSNING" hhv. "BLANDING" tilføjes som en del af den officielle godsbetegnelse, f.eks. "ACETONEOPLØSNING". Desuden kan blandingens eller opløsningens koncentration ligeledes anføres efter grundbeskrivelsen af blandingen eller opløsningen, f.eks. "ACETONE 75 % OPLØSNING".

3.1.3.3 En opløsning eller blanding, der ikke er angivet ved navn i tabel A i kapitel 3.2, og som består af to eller flere to eller flere typer farligt gods, henføres til den officielle godsbetegnelse, beskrivelse, klasse, klassifikationskode og emballagegruppe, som mest præcist beskriver opløsningen eller blandingen.

Kapitel 3.2 Fortegnelse over farligt gods

3.2.1 Tabel A: Fortegnelse over farligt gods i UN-numerisk rækkefølge

Hver række i tabel A i dette kapitel behandler i reglen det/de stof(fer) eller den/de genstand(e), som omfattes af et bestemt UN-nummer. Hvis stoffer eller genstande, som hører til et og samme UN-nummer, imidlertid har forskellige kemiske eller fysiske egenskaber og/eller er tilknyttet forskellige transportbetingelser, kan der være anvendt flere efter hinanden følgende rækker til dette UN-nummer.

Hver kolonne i tabel A er, som angivet i de nedenstående forklarende bemærkninger, dedikeret et bestemt emne. Skæringspunktet mellem kolonner og rækker (celle) indeholder informationer om det i kolonnen behandlede emne for stoffet/stofferne eller for genstanden/genstandene i den pågældende række:

- De første fire celler i en række identificerer det/de stof(fer) eller den/de genstand(e), som hører til denne række (supplerende oplysninger herom kan være angivet ved en særlig bestemmelse i kolonne (6) og kan angive yderligere informationer).
- De efterfølgende celler i rækken angiver de særlige bestemmelser, der måtte finde anvendelse, enten i klartekst eller i kodeform. Koderne refererer til detaljerede oplysninger, som er indeholdt i den del, det kapitel, afsnit og/eller underafsnit, som er angivet i de nedenstående forklarende bemærkninger. En tom celle betyder enten, at der ikke findes særlige bestemmelser, og at kun de generelle bestemmelser skal anvendes, eller at den i de forklarende bemærkninger angivne transportrestriktion er gældende.

I de pågældende kolonner henvises der ikke til de generelle bestemmelser, som finder anvendelse. I de nedenstående forklarende bemærkninger er for hver kolonne anført den/de del(e), det/de kapitel (kapitler), det/de afsnit og/eller underafsnit, hvori disse kan findes.

Forklarende bemærkninger til hver kolonne:

Kolonne (1): UN-nummer

Denne kolonne indeholder UN-nummeret

- for det farlige stof eller den farlige genstand, såfremt et specifikt UN-nummer er knyttet til dette stof eller denne genstand, eller
- for gruppebetegnelsen eller n.o.s.-betegnelsen^{*}, til hvilke de farlige stoffer eller genstande, som ikke er nævnt ved deres navn, skal henføres ifølge kriterierne i del 2 ("beslutningstræerne")

Kolonne (2): Godsbetegnelse og beskrivelse

Denne kolonne indeholder - skrevet med STORE BOGSTAVER - enten betegnelsen for stoffet/genstanden, såfremt det/den er blevet tildelt et eget UN-nummer, eller den gruppebetegnelse eller n.o.s.-betegnelse, til hvilken det farlige stof eller den farlige genstand henføres ifølge kriterierne i del 2 ("beslutningstræerne"). Denne betegnelse skal anvendes som officiel godsbetegnelse eller i givet fald som en del af den officielle godsbetegnelse (vedrørende yderligere detaljer omkring den officielle godsbetegnelse, se afsnit 3.1.2).

Efter den officielle godsbetegnelse kan der være tilføjet en beskrivende tekst med små bogstaver for at forklare anvendelsesområdet af betegnelsen i de tilfælde, hvor klassificerings- og/eller transportbestemmelserne for stoffet eller for genstanden under visse omstændigheder kan være forskellige.

Kolonne (3a): Klasse

Denne kolonne indeholder nummeret for den klasse, som omfatter det farlige stof eller den farlige genstand falder. Dette nummer for klassen henføres i overensstemmelse med procedurerne og kriterierne i del 2.

^{*} (DK-red): Se nærmere vedr. gruppe- og n.o.s.-betegnelser (under et kaldet samlebetegnelser) i underafsnit 2.1.1.2.

Kolonne (3b): Klassifikationskode

Denne kolonne indeholder klassifikationskoden for det farlige stof eller den farlige genstand.

- For farlige stoffer eller genstande tilhørende klasse 1 består koden af underklassens nummer og bogstavet for forenelighedsgruppen, som tilordnes ifølge procedurerne og kriterierne i punkt 2.2.1.1.4.
- For farlige stoffer eller genstande tilhørende klasse 2 består koden af et ciffer og et eller flere bogstaver, som angiver gruppen af farlige egenskaber, der forklares i punkterne 2.2.2.1.2 og 2.2.2.1.3.
- For farlige stoffer tilhørende klasserne 3, 4.1, 4.2, 4.3, 5.1, 5.2, 6.1, 6.2, 8 og 9 forklares koderne i punkt 2.2.x.1.2³.
- Farlige stoffer eller genstande tilhørende klasse 7 har ingen klassifikationskode.

Kolonne (4): Emballagegruppe

Denne kolonne indeholder det(de) nummer (numre) på emballagegruppen(-rne) (I, II eller III), som er tilordnet det farlige stof. Disse numre for emballagegrupperne tilordnes i henhold til procedurerne og kriterierne i del 2. Visse genstande og stoffer er ikke tilordnet nogen emballagegruppe.

Kolonne (5): Faresedler

Denne kolonne indeholder numrene for de faresedler (se underafsnittene 5.2.2.2 og 5.3.1.7), som skal anbringes på kolli, containere, tankcontainere, UN-tanke, MEGC'er, samt [tankvogne](#), [vogne med aftagelige tanke](#), [batterivogne](#) og [vogne](#).

De i forbindelse med visse stoffer i parentes angivne rangersedler nr. 13 og 15 (se afsnit 5.3.4), som indebærer begrænsninger for rangering, skal kun anbringes i følgende tilfælde:

- Klasse 1: på begge sider af vogne, i hvilke der transporteres vognladningsgods af det pågældende stof
- Klasse 2: på begge sider af tankvogne, batterivogne, vogne med aftagelige tanke og vogne, hvorpå der transporteres tankcontainere, MEGC eller UN-tanke.

Dog betyder for stoffer eller genstande i klasse 7 «7X» afhængig af kategorien en fareseddel som nr. 7A, 7B hhv. 7C (se punkterne 5.1.5.3.4 og 5.2.2.1.11.1) eller en fareseddel som nr. 7D (se punkterne 5.3.1.1.3 og 5.3.1.7.2).

De generelle bestemmelser for mærkning med faresedler (f.eks. numrene for faresedlerne eller stedet, hvor disse skal anbringes) er angivet i underafsnit 5.2.2.1 for kolli og små containere og i afsnit 5.3.1 for containere, tankcontainere, MEGC'er, UN-tanke, [tankvogne](#), [vogne med aftagelige tanke](#), [batterivogne](#) og [vogne](#).

Anm.: De ovenfor nævnte bestemmelser for mærkning med faresedler kan ændres af særlige bestemmelser, angivet i kolonne (6).

Kolonne (6): Særlige bestemmelser

Denne kolonne indeholder de numeriske koder for de særlige bestemmelser, der skal iagttages. Disse bestemmelser vedrører et bredt emneområde, som hovedsageligt hænger sammen med indholdet af kolonnerne (1) til (5) (f.eks. forbud mod transport, undtagelser fra bestemmelser, forklaringer til klassificering af visse former af det pågældende farlige gods samt yderligere bestemmelser om mærkning med påskrifter og faresedler). Koderne og deres betydning er angivet i numerisk rækkefølge i kapitel 3.3. Er kolonne (6) tom, er der ingen særlige bestemmelser

³ x = nummeret for klassen på det farlige stof eller den farlige genstand, uden punktum (f.eks. 2.2.61.1 for klasse 6.1).

* (DK-red): Når et stof/en genstand under samme UN-nr. er angivet på flere tabelrækker, betyder det, at stoffet/genstanden kan være tilordnet flere forskellige emballagegrupper og/eller koder for særlige bestemmelser, som hver især passer til de i kolonne (2) for stoffet/genstanden angivne respektive egenskaber/betingelser, eller (for koderne) til den angivne emballagegruppe.

gældende med hensyn til indholdet i kolonnerne (1) til (5) for det pågældende farlige gods.

Kolonne (7a): Begrænsede mængder

Angiver den maksimalt tilladte mængde pr. indvendig emballage eller genstand ved transport af farligt gods som begrænsede mængder i overensstemmelse med kapitel 3.4.

Kolonne (7b) "Undtagne mængder"

Indeholder en alfanumerisk kode med følgende betydning:

- "E0" betyder, at der ikke er nogen undtagelse fra RID-bestemmelserne for farligt gods emballeret i undtagne mængder.
- Alle de øvrige alfanumeriske koder, der begynder med bogstavet "E", angiver, at RID-bestemmelserne ikke gælder, hvis de i kapitel 3.5 nævnte betingelser er opfyldt.

Kolonne (8): Emballeringsforskrifter

Denne kolonne indeholder de alfanumeriske koder for de emballeringsforskrifter, der finder anvendelse:

- Alfanumeriske koder, der begynder med bogstavet «P», refererer til emballeringsforskrifter for emballager og beholdere (dog ikke IBC'er og storemballager). Alfanumeriske koder, der begynder med bogstavet «R» refererer til emballeringsforskrifter for blikemballager. Forskrifterne er angivet i numerisk rækkefølge i underafsnit 4.1.4.1 og fastlægger de tilladte emballager og beholdere. De angiver desuden, hvilke af de generelle emballeringsbestemmelser i afsnittene 4.1.1, 4.1.2 og 4.1.3 samt hvilke af de særlige emballeringsbestemmelser i afsnittene 4.1.5, 4.1.6, 4.1.7, 4.1.8 og 4.1.9, der finder anvendelse. Indeholder kolonne (8) ingen kode, der begynder med bogstavet «P» eller «R», må det pågældende farlige gods ikke transporteres i emballager.
- Alfanumeriske koder, der begynder med bogstaverne «IBC» refererer til emballeringsforskrifter for IBC'er. Forskrifterne er angivet i numerisk rækkefølge i underafsnit 4.1.4.2 og fastlægger de tilladte IBC'er. De angiver desuden, hvilke af de generelle emballeringsbestemmelser i afsnittene 4.1.1, 4.1.2 og 4.1.3 samt hvilke af de særlige emballeringsbestemmelser i afsnittene 4.1.5, 4.1.6, 4.1.7, 4.1.8 og 4.1.9, der finder anvendelse. Indeholder kolonne (8) ingen kode, der begynder med bogstaverne «IBC», må det pågældende farlige gods ikke transporteres i IBC'er.
- Alfanumeriske koder, der begynder med bogstaverne «LP» refererer til emballeringsforskrifter for storemballager. Forskrifterne er angivet i numerisk rækkefølge i underafsnit 4.1.4.3 og fastlægger de tilladte storemballager. De angiver desuden, hvilke af de generelle emballeringsbestemmelser i afsnittene 4.1.1, 4.1.2 og 4.1.3 samt hvilke af de særlige emballeringsbestemmelser i afsnittene 4.1.5, 4.1.6, 4.1.7, 4.1.8 og 4.1.9, der finder anvendelse. Indeholder kolonne (8) ingen kode, der begynder med bogstaverne «LP», må det pågældende farlige gods ikke transporteres i storemballager.

Anm.: De ovenfor nævnte emballeringsforskrifter kan ændres af særlige emballeringsbestemmelser angivet i kolonne (9a).

* (DK-red): dvs. det gods, som er angivet i den pågældende tabelrække.

Kolonne (9a): Særlige emballeringsbestemmelser

Denne kolonne indeholder de alfanumeriske koder for de særlige emballeringsbestemmelser, der finder anvendelse:

- Alfanumeriske koder, der begynder med bogstaverne «PP» eller «RR», refererer til særlige emballeringsbestemmelser for emballager og beholdere, som yderligere skal overholdes (dog ikke IBC'er og storeballager). Disse særlige bestemmelser er angivet i underafsnit 4.1.4.1 i slutningen af den tilsvarende emballeringsforskrift (med bogstavet «P» eller «R»), som der henvises til i kolonne (8). Såfremt kolonne (9a) ikke indeholder en kode begyndende med bogstaverne «PP» eller «RR», er ingen af de særlige emballeringsbestemmelser, som er angivet i slutningen af den tilsvarende emballeringsforskrift, gældende.
- Alfanumeriske koder, der begynder med bogstavet «B» eller bogstaverne «BB», refererer til særlige emballeringsbestemmelser for IBC'er, som yderligere skal overholdes. Disse særlige bestemmelser er angivet i underafsnit 4.1.4.2 i slutningen af den tilsvarende emballeringsforskrift (med bogstaverne «IBC»), som der henvises til i kolonne (8). Såfremt kolonne (9a) ikke indeholder en kode begyndende med bogstavet «B» eller bogstaverne «BB», er ingen af de særlige emballeringsbestemmelser, som er angivet i slutningen af den tilsvarende emballeringsforskrift, gældende.
- Alfanumeriske koder, der begynder med bogstavet «L», refererer til særlige emballeringsbestemmelser for storeballager, som yderligere skal overholdes. Disse særlige bestemmelser er angivet i underafsnit 4.1.4.3 i slutningen af den tilsvarende emballeringsforskrift (med bogstaverne «LP»), som der henvises til i kolonne (8). Såfremt kolonne (9a) ikke indeholder en kode begyndende med bogstavet «L», er ingen af de særlige emballeringsbestemmelser, som er angivet i slutningen af den tilsvarende emballeringsforskrift, gældende.

Kolonne (9b): Bestemmelser om sammenpakning

Denne kolonne indeholder de alfanumeriske koder, som begynder med bogstaverne «MP», for de bestemmelser om sammenpakning, der finder anvendelse. Bestemmelser er angivet i underafsnit 4.1.10 i numerisk rækkefølge. Såfremt kolonne (9b) ikke indeholder en kode begyndende med bogstaverne «MP», gælder kun de generelle bestemmelser (se underafsnittene 4.1.1.5 og 4.1.1.6).

Kolonne (10): Tankanvisninger for UN-tanke og bulkcontainere

Denne kolonne indeholder en alfanumerisk kode, som refererer til en tankanvisning i overensstemmelse med punkterne 4.2.5.2.1 - 4.2.5.2.4 og 4.2.5.2.6. Koden, som begynder med bogstavet «T», repræsenterer de mindst restriktive bestemmelser, der finder anvendelse for transport af det pågældende stof i UN-tanke. Koderne, som repræsenterer andre tankanvisninger, der ligeledes kan anvendes ved transport af det pågældende stof, er angivet i punkt 4.2.5.2.5. Såfremt der ikke er angivet nogen kode i kolonne (10), er transport i UN-tanke kun tilladt, hvis der foreligger en godkendelse fra den kompetente myndighed som beskrevet i underafsnit 6.7.1.3.

De generelle bestemmelser for konstruktion, fremstilling, udstyr, typegodkendelse, prøvning og mærkning af UN-tanke er indeholdt i kapitel 6.7. De generelle bestemmelser for anvendelsen (f.eks. påfyldning) kan findes i afsnittene 4.2.1 - 4.2.3.

Angivelsen af "(M)" betyder, at stoffet kan transporteres i UN-MEGC'er.

Anm.: De ovenfor nævnte anvisninger kan ændres af særlige bestemmelser angivet i kolonne (11).

Kolonnen kan også indeholde alfanumeriske koder, der begynder med bogstaverne "BK", som refererer til forskellige typer bulkcontainere beskrevet i kapitel 6.11, der kan bruges til transport af bulkgoods i henhold til underafsnit 7.3.1.1 (a) og afsnit 7.3.2.

Kolonne (11): Særlige bestemmelser for UN-tanke og bulkcontainere

Denne kolonne indeholder de alfanumeriske koder for de særlige bestemmelser for UN-tanke, der yderligere skal overholdes. Koderne, der begynder med bogstaverne «TP», refererer til særlige bestemmelser for fremstilling eller anvendelse af disse UN-tanke. Koderne kan findes i underafsnit 4.2.5.3.

Anm.: Hvis det er teknisk relevant, gælder disse særlige bestemmelser ikke kun UN-tankene i kolonne (10), men også UN-tanke, der må anvendes i henhold til tabellen i punkt 4.2.5.2.5.

Kolonne (12): Tankkoder for RID-tanke

Denne kolonne indeholder en alfanumerisk kode, som beskriver en tanktype i overensstemmelse med punkt 4.3.3.1.1 (for gasser tilhørende klasse 2) eller punkt 4.3.4.1.1 (for stoffer tilhørende klasserne 3 til 9). Denne tanktype repræsenterer de mindst restriktive bestemmelser, der finder anvendelse for transport af det pågældende stof i RID-tanke. Koderne, som repræsenterer de øvrige tanktyper, det er tilladt at anvende til transport af det pågældende stof, er angivet i punkt 4.3.3.1.2 (for gasser tilhørende klasse 2) eller punkt 4.3.4.1.2 (for stoffer tilhørende klasserne 3 til 9). Såfremt der ikke er angivet nogen kode i kolonne (12), er transport i RID-tanke ikke tilladt.

Såfremt der i denne kolonne er angivet en tankkode for faste stoffer (bogstavet «S» indgår i koden) og for flydende stoffer (bogstavet «L» indgår i koden), betyder dette, at stoffet kan overdrages til transport såvel i fast som i flydende (smeltet) tilstand. Generelt er denne bestemmelse gældende for stoffer med et smeltepunkt mellem 20 °C og 180 °C.

Såfremt der i denne kolonne kun er anført en tankkode for væsker (L), betyder det, at stoffet kun må overdrages til transport i flydende (smeltet) tilstand.

De generelle bestemmelser for konstruktion, fremstilling, udstyr, typegodkendelse, prøvning og mærkning, som ikke fremgår af tankkoden, kan findes i afsnittene 6.8.1, 6.8.2, 6.8.3 og 6.8.5. De generelle bestemmelser om tankens anvendelse (f.eks. maksimal fyldningsgrad, minimumsprøvningstryk) kan findes i afsnittene 4.3.1- 4.3.4.

Angivelsen «(M)» i slutningen af tankkoden betyder, at stoffet også må transporteres i [batterivogne](#) og MEGC'er.

Angivelsen «(+）」 i slutningen af tankkoden betyder, at bestemmelserne om brug af alternative tanke kun er tilladt, såfremt det er angivet i typegodkendelsesattesten.

Mht. [tankcontainere](#) af fiberforstærket plast, se afsnit 4.4.1 og kapitel 6.9.

Anm.: Mht. slamsugertanke, se afsnit 4.5.1 og kapitel 6.10. De ovenfor nævnte bestemmelser kan ændres af særlige bestemmelser, angivet i kolonne (13).

Kolonne (13): Særlige bestemmelser for RID-tanke

Denne kolonne indeholder de alfanumeriske koder for særlige bestemmelser for RID-tanke, der yderligere skal overholdes:

- Alfanumeriske koder, der begynder med bogstaverne «TU», refererer til særlige bestemmelser om anvendelse af disse tanke. Bestemmelserne kan findes i afsnit 4.3.5.
- Alfanumeriske koder, der begynder med bogstaverne «TC», refererer til særlige bestemmelser om konstruktion af disse tanke. Bestemmelserne kan findes i afsnit 6.8.4 a)
- Alfanumeriske koder, der begynder med bogstaverne «TE», refererer til særlige bestemmelser om disse tankes udstyr. Bestemmelserne kan findes i afsnit 6.8.4 b).
- Alfanumeriske koder, der begynder med bogstaverne «TA», refererer til særlige bestemmelser om typegodkendelse af disse tanke. Bestemmelserne kan findes i afsnit 6.8.4 c).

- Alfanumeriske koder, der begynder med bogstaverne «TT», refererer til særlige bestemmelser om prøvning af disse tanke. Bestemmelserne kan findes i afsnit 6.8.4 d).
- Alfanumeriske koder, der begynder med bogstaverne «TM», refererer til særlige bestemmelser om mærkning af disse tanke. Bestemmelserne kan findes i afsnit 6.8.4 e).

Anm.: Hvis det er teknisk relevant, gælder disse særlige bestemmelser ikke kun tankene i kolonne (12), men også tanke, der må anvendes i henhold til hierarkierne i punkterne 4.3.3.1.2 og 4.3.4.1.2.

Kolonne (14): **(Reserveret)**

Kolonne (15): **Transportkategori**

Denne kolonne indeholder et tal, som angiver den transportkategori, som stoffet eller genstanden henføres til med henblik på undtagelser vedrørende mængder af farligt gods ved transport, som gennemføres af en virksomhed i forbindelse med dens hovedproduktion (se underafsnit 1.1.3.1 punkt c) i RID.

Kolonne (16): **Særlige bestemmelser for transport - kolli**

Denne kolonne indeholder den (de) alfanumeriske kode(r), som begynder med bogstavet «W», der refererer til de særlige bestemmelser, som skal anvendes for transport i kolli. Disse særlige bestemmelser er angivet i afsnit 7.2.4. De generelle bestemmelser for transport af kolli kan findes i kapitlerne 7.1 og 7.2.

Anm.: De i kolonne (18) angivne særlige bestemmelser for pålæsning, aflæsning og håndtering skal tillige iagttages.

Kolonne (17): **Særlige bestemmelser for transport i bulk**

Denne kolonne indeholder den (de) alfanumeriske kode(r), som begynder med bogstaverne «VV», der refererer til de særlige bestemmelser, som skal anvendes ved transport i bulk. Disse særlige bestemmelser er angivet i afsnit 7.3.3.

Såfremt der ikke er angivet en kode, er transport i bulk ikke tilladt.

De generelle bestemmelser for transport af gods i bulk kan findes i kapitlerne 7.1 og 7.3.

Anm.: De i kolonne (18) angivne særlige bestemmelser for pålæsning, aflæsning og håndtering skal tillige iagttages.

Kolonne (18): **Særlige bestemmelser for transport - pålæsning, aflæsning og håndtering**

Denne kolonne indeholder den (de) alfanumeriske kode(r), som begynder med bogstaverne «CW», der refererer til de særlige bestemmelser, som skal anvendes ved pålæsning, aflæsning og håndtering. Disse særlige bestemmelser er angivet i afsnit 7.5.11. Såfremt der ikke er angivet en kode, er kun de generelle bestemmelser gældende (se afsnittene 7.5.1 - 7.5.4 og 7.5.8).

Kolonne (19): **Ekspresgods**

Denne kolonne indeholder den (de) alfanumeriske kode(r), som begynder med bogstaverne «CE», for de særlige bestemmelser, som skal anvendes ved forsendelse som ekspresgods. Disse forskrifter er opført i kapitel 7.6. Såfremt der ikke er angivet nogen kode, er transport som ekspresgods ikke tilladt.

Kolonne (20): **Farenummer**

Denne kolonne indeholder et to- eller trecifret nummer (i visse tilfælde med foranstillet bogstav "X"), hvis der er tale om stoffer og genstande i klasse 2 til 9, og klassifikationskoden (se kolonne (3b)), hvis der er tale om stoffer og genstande i klasse 1.

Dette nummer skal fremgå af den øvre del af den orange farvede faretavle, når dette kræves i henhold til underafsnit 5.3.2.1. Betydningen af farenumrene er forklaret i underafsnit 5.3.2.3.

UN-nr	OFFICIEL GODSBETEGNELSE og beskrivelse	Klasse	Klassifikationskode	Emballage-gruppe	Faresedler	Særlige bestemmelser	Begrænsede og undtagne mængder		Emballage			UN-tanke og bulkcontainere		RID-tank		Transport-kategori	Særlige bestemmelser for transport			Ekspress-gods	Fare-nummer	UN-nr	Emballage-gruppe
									Emballeringsforskrifter	Særlige emballeringsbst.	Bestemmelser om sammenpakning	Tank-anvisninger	Særlige bestemmelser	Tank-kode	Særlige bestemmelser		Kolli	Bulk	På- og aflæsning og håndtering				
(1)	(2)	(3a)	(3b)	(4)	(5)	(6)	(7a)	(7b)	(8)	(9a)	(9b)	(10)	(11)	(12)	(13)	(15)	(16)	(17)	(18)	(19)	(20)	(1)	(4)
0004	AMMONIUMPICRAT, tørt eller fugtet, med mindre end 10 vægt-% vand	1	1.1D		1 (+13)		0	E0	P112a P112b P112c	PP26	MP20					1	W2 W3		CW1		1.1D	0004	
0005	PATRONER TIL SKYDEVÅBEN, med sprængladning	1	1.1F		1 (+13)		0	E0	P130		MP23					1	W2		CW1		1.1F	0005	
0006	PATRONER TIL SKYDEVÅBEN, med sprængladning	1	1.1E		1 (+13)		0	E0	P130 LP101	PP67 L1	MP21					1	W2		CW1		1.1E	0006	
0007	PATRONER TIL SKYDEVÅBEN, med sprængladning	1	1.2F		1 (+13)		0	E0	P130		MP23					1	W2		CW1		1.2F	0007	
0009	AMMUNITION, BRANDSTIFTENDE, med eller uden sprængladning, udkasterladning eller drivladning	1	1.2G		1		0	E0	P130 LP101	PP67 L1	MP23					1	W2		CW1		1.2G	0009	
0010	AMMUNITION, BRANDSTIFTENDE, med eller uden sprængladning, udkasterladning eller drivladning	1	1.3G		1		0	E0	P130 LP101	PP67 L1	MP23					1	W2		CW1		1.3G	0010	
0012	PATRONER TIL SKYDEVÅBEN, SKARPE eller PATRONER TIL HÅNSKYDEVÅBEN	1	1.4S		1.4		0	E0	P130		MP23 MP24					4	W2		CW1	CE1	1.4S	0012	
0014	PATRONER TIL SKYDEVÅBEN, LØSE eller PATRONER TIL HÅNSKYDEVÅBEN,	1	1.4S		1.4		0	E0	P130		MP23 MP24					4	W2		CW1	CE1	1.4S	0014	
0015	AMMUNITION, RØG-, med eller uden sprængladning, udkasterladning eller drivladning	1	1.2G		1		0	E0	P130 LP101	PP67 L1	MP23					1	W2		CW1		1.2G	0015	
0015	AMMUNITION, RØG-, med eller uden sprængladning, udkasterladning eller drivladning, indeholdende ætsende stoffer	1	1.2G		1+8		0	E0	P130 LP101	PP67 L1	MP23					1	W2		CW1		1.2G	0015	
0016	AMMUNITION, RØG-, med eller uden sprængladning, udkasterladning eller drivladning	1	1.3G		1		0	E0	P130 LP101	PP67 L1	MP23					1	W2		CW1		1.3G	0016	
0016	AMMUNITION, RØG-, med eller uden sprængladning, udkasterladning eller drivladning, indeholdende ætsende stoffer	1	1.3G		1+8		0	E0	P130 LP101	PP67 L1	MP23					1	W2		CW1		1.3G	0016	
0018	AMMUNITION, TÅREFREMKALDENDE, med sprængladning, udkasterladning eller drivladning	1	1.2G		1+6.1+8		0	E0	P130 LP101	PP67 L1	MP23					1	W2		CW1 CW28		1.2G	0018	
0019	AMMUNITION, TÅREFREMKALDENDE, med sprængladning, udkasterladning eller drivladning	1	1.3G		1+6.1+8		0	E0	P130 LP101	PP67 L1	MP23					1	W2		CW1 CW28		1.3G	0019	
0020	AMMUNITION, GIFTIG, med sprængladning, udkasterladning eller drivladning	1	1.2K	transport ikke tilladt																		0020	
0021	AMMUNITION, GIFTIG, med sprængladning, udkasterladning eller drivladning	1	1.3K	transport ikke tilladt																		0021	
0027	SORTKRUDT, granulat eller pulverform	1	1.1D		1 (+13)		0	E0	P113	PP50	MP20 MP24					1	W2 W3		CW1		1.1D	0027	
0028	SORTKRUDT, PRESSET eller SORTKRUDT, I PILLEFORM	1	1.1D		1 (+13)		0	E0	P113	PP51	MP20 MP24					1	W2		CW1		1.1D	0028	
0029	DETONATORER, IKKE-ELEKTRISKE til sprængningsformål	1	1.1B		1 (+13)		0	E0	P131	PP68	MP23					1	W2		CW1		1.1B	0029	
0030	DETONATORER, ELEKTRISKE til sprængningsformål	1	1.1B		1 (+13)		0	E0	P131		MP23					1	W2		CW1		1.1B	0030	

UN-nr	OFFICIEL GODSBETEGNELSE og beskrivelse	Klasse	Klassifikationskode	Emballage-gruppe	Faresedler	Særlige bestemmelser	Begrænsede og undtagne mængder		Emballage			UN-tanke og bulkcontainere		RID-tank		Transport-kategori	Særlige bestemmelser for transport			Ekspress-gods	Fare-nummer	UN-nr	Emballage-gruppe
									Emballeringsforskrifter	Særlige emballeringsbst.	Bestemmelser om sammenpakning	Tank-anvisninger	Særlige bestemmelser	Tank-kode	Særlige bestemmelser		Kolli	Bulk	På- og aflæsning og håndtering				
(1)	(2)	(3a)	(3b)	(4)	(5)	(6)	(7a)	(7b)	(8)	(9a)	(9b)	(10)	(11)	(12)	(13)	(15)	(16)	(17)	(18)	(19)	(20)	(1)	(4)
0033	BOMBER med sprængladning	1	1.1F		1 (+13)		0	E0	P130		MP23					1	W2		CW1		1.1F	0033	
0034	BOMBER med sprængladning	1	1.1D		1 (+13)		0	E0	P130 LP101	PP67 L1	MP21					1	W2		CW1		1.1D	0034	
0035	BOMBER med sprængladning	1	1.2D		1		0	E0	P130 LP101	PP67 L1	MP21					1	W2		CW1		1.2D	0035	
0037	FOTOBOMBER	1	1.1F		1 (+13)		0	E0	P130		MP23					1	W2		CW1		1.1F	0037	
0038	FOTOBOMBER	1	1.1D		1 (+13)		0	E0	P130 LP101	PP67 L1	MP21					1	W2		CW1		1.1D	0038	
0039	FOTOBOMBER	1	1.2G		1		0	E0	P130 LP101	PP67 L1	MP23					1	W2		CW1		1.2G	0039	
0042	INITIALLADNINGER (BOOSTERLADNINGER), uden detonator	1	1.1D		1 (+13)		0	E0	P132a P132b		MP21					1	W2		CW1		1.1D	0042	
0043	SPRÆNGLADNINGER, eksplosive	1	1.1D		1 (+13)		0	E0	P133	PP69	MP21					1	W2		CW1		1.1D	0043	
0044	FÆNGHÆTTER	1	1.4S		1.4		0	E0	P133		MP23 MP24					4	W2		CW1	CE1	1.4S	0044	
0048	LADNINGER TIL NEDBRYDNINGSSARBEJDER	1	1.1D		1 (+13)		0	E0	P130 LP101	PP67 L1	MP21					1	W2		CW1		1.1D	0048	
0049	PATRONER, LYS-	1	1.1G		1 (+13)		0	E0	P135		MP23					1	W2		CW1		1.1G	0049	
0050	PATRONER, LYS-	1	1.3G		1		0	E0	P135		MP23					1	W2		CW1		1.3G	0050	
0054	PATRONER, SIGNAL-	1	1.3G		1		0	E0	P135		MP23 MP24					1	W2		CW1		1.3G	0054	
0055	PATRONHYLSTRE, TOMME, MED TÆNDLADNING	1	1.4S		1.4		0	E0	P136		MP23					4	W2		CW1	CE1	1.4S	0055	
0056	DYBVANDSBOMBER	1	1.1D		1 (+13)		0	E0	P130 LP101	PP67 L1	MP21					1	W2		CW1		1.1D	0056	
0059	HULLADNINGER, uden detonator	1	1.1D		1 (+13)		0	E0	P137	PP70	MP21					1	W2		CW1		1.1D	0059	
0060	SUPPLERINGSKADNINGER, EKSPLOSIVE	1	1.1D		1 (+13)		0	E0	P132a P132b		MP21					1	W2		CW1		1.1D	0060	
0065	SPRÆNGSNOR, DETONERENDE, bøjelig	1	1.1D		1 (+13)		0	E0	P139	PP71 PP72	MP21					1	W2		CW1		1.1D	0065	
0066	TÆENDSNOR	1	1.4G		1.4		0	E0	P140		MP23					2	W2		CW1	CE1	1.4G	0066	
0070	KABELCUTTERE, EKSPLOSIVE	1	1.4S		1.4		0	E0	P134 LP102		MP23					4	W2		CW1	CE1	1.4S	0070	
0072	CYCLOTRIMETHYLENTRINITRAMIN (CYCLONIT) (HEXOGEON) (RDX), fugtet, med mindst 15 vægt-% vand	1	1.1D		1 (+15)	266	0	E0	P112a	PP45	MP20					1	W2		CW1		1.1D	0072	
0073	DETONATORER TIL AMMUNITION	1	1.1B		1 (+13)		0	E0	P133		MP23					1	W2		CW1		1.1B	0073	
0074	DIAZODINITROPHENOL, FUGTET, med mindst 40 vægt-% vand eller blanding af alkohol og vand	1	1.1A	jernbanetransport ikke tilladt																		0074	

UN-nr	OFFICIEL GODSBETEGNELSE og beskrivelse	Klasse	Klassifikationskode	Emballage-gruppe	Faresedler	Særlige bestemmelser	Begrænsede og undtagne mængder		Emballage			UN-tanke og bulkcontainere		RID-tank		Transport-kategori	Særlige bestemmelser for transport			Ekspress-gods	Fare-nummer	UN-nr	Emballage-gruppe
							(7a)	(7b)	Emballe-rings-forskrifter	Særlige emballe-ringsbst.	Bestemmelser om sam-menpakning	Tank-anvisninger	Særlige bestem-melser	Tank-kode	Særlige bestem-melser		Kolli	Bulk	På- og af-læsning og håndtering				
(1)	(2)	(3a)	(3b)	(4)	(5)	(6)	(7a)	(7b)	(8)	(9a)	(9b)	(10)	(11)	(12)	(13)	(15)	(16)	(17)	(18)	(19)	(20)	(1)	(4)
0075	DIETHYLENGLYCOLDINITRAT, DESENSIBILISERET, med mindst 25 vægt-% ikke flygtigt, vandopløseligt flegmatiseringsmiddel	1	1.1D		1 (+15)	266	0	E0	P115	PP53 PP54 PP57 PP58	MP20					1	W2		CW1		1.1D	0075	
0076	DINITROPHENOL, tørt eller fugtet, med mindre end 15 vægt-% vand	1	1.1D		1+6.1 (+13)		0	E0	P112a P112b P112c	PP26	MP20					1	W2 W3		CW1 CW28		1.1D	0076	
0077	DINITROPHENOLATER, af alkalimetaller, tørre eller fugtede, med mindre end 15 vægt-% vand	1	1.3C		1+6.1 (+13)		0	E0	P114a P114b	PP26	MP20					1	W2 W3		CW1 CW28		1.3C	0077	
0078	DINITRORESORCINOL, tørt eller fugtet, med mindre end 15 vægt-% vand	1	1.1D		1 (+13)		0	E0	P112a P112b P112c	PP26	MP20					1	W1 W2		CW1		1.1D	0078	
0079	HEXANITRODIPHENYLAMIN (DIPICRYLAMIN) (HEXYL)	1	1.1D		1 (+13)		0	E0	P112b P112c		MP20					1	W2 W3		CW1		1.1D	0079	
0081	SPRÆNGSTOF, TYPE A	1	1.1D		1 (+13)	616 617	0	E0	P116	PP63 PP66	MP20					1	W2 W3		CW1		1.1D	0081	
0082	SPRÆNGSTOF, TYPE B	1	1.1D		1 (+13)	617	0	E0	P116	PP61 PP62 PP65 B9	MP20					1	W2 W3 W12		CW1		1.1D	0082	
0083	SPRÆNGSTOF, TYPE C	1	1.1D		1 (+15)	267 617	0	E0	P116		MP20					1	W2 W3		CW1		1.1D	0083	
0084	SPRÆNGSTOF, TYPE D	1	1.1D		1 (+13)	617	0	E0	P116		MP20					1	W2		CW1		1.1D	0084	
0092	SIGNALBLUS, JORD	1	1.3G		1		0	E0	P135		MP23					1	W2		CW1		1.3G	0092	
0093	LYSBOMBER, LUFT	1	1.3G		1		0	E0	P135		MP23					1	W2		CW1		1.3G	0093	
0094	BLITZLYSPULVER	1	1.1G		1 (+13)		0	E0	P113	PP49	MP20					1	W2 W3		CW1		1.1G	0094	
0099	PERFORERINGSGLADNINGER, EKSPLOSIVE, uden detonator, til olieboringer	1	1.1D		1 (+13)		0	E0	P134 LP102		MP21					1	W2		CW1		1.1D	0099	
0101	TÆNDSNOR, IKKE-DETONERENDE	1	1.3G		1		0	E0	P140	PP74 PP75	MP23					1	W2		CW1		1.3G	0101	
0102	SPRÆNGSNOR, DETONERENDE, metalbeklædt	1	1.2D		1		0	E0	P139	PP71	MP21					1	W2		CW1		1.2D	0102	
0103	BRANDRØR, metalbeklædt	1	1.4G		1.4		0	E0	P140		MP23					2	W2		CW1		1.4G	0103	
0104	SPRÆNGSNOR, DETONERENDE, MODERAT VIRKENDE, metalbeklædt	1	1.4D		1.4		0	E0	P139	PP71	MP21					2	W2		CW1		1.4D	0104	
0105	TÆNDSNOR, SIKKERHEDS-(SIKKERHEDSLUNTE)	1	1.4S		1.4		0	E0	P140	PP73	MP23					4	W2		CW1	CE1	1.4S	0105	
0106	BRANDRØR, DETONERENDE	1	1.1B		1 (+13)		0	E0	P141		MP23					1	W2		CW1		1.1B	0106	
0107	BRANDRØR, DETONERENDE	1	1.2B		1 (+13)		0	E0	P141		MP23					1	W2		CW1		1.2B	0107	
0110	GRANATER, ØVELSES-, hånd- eller gevær-	1	1.4S		1.4		0	E0	P141		MP23					4	W2		CW1	CE1	1.4S	0110	

UN-nr	OFFICIEL GODSBETEGNELSE og beskrivelse	Klasse	Klassifikationskode	Emballage-gruppe	Faresedler	Særlige bestemmelser	Begrænsede og undtagne mængder		Emballage			UN-tanke og bulkcontainere		RID-tank		Transport-kategori	Særlige bestemmelser for transport			Ekspress-gods	Fare-nummer	UN-nr	Emballage-gruppe
							(7a)	(7b)	Emballeringsforskrifter	Særlige emballeringsbst.	Bestemmelser om sammenpakning	Tank-anvisninger	Særlige bestemmelser	Tank-kode	Særlige bestemmelser		Kolli	Bulk	På- og aflæsning og håndtering				
(1)	(2)	(3a)	(3b)	(4)	(5)	(6)	(7a)	(7b)	(8)	(9a)	(9b)	(10)	(11)	(12)	(13)	(15)	(16)	(17)	(18)	(19)	(20)	(1)	(4)
0113	GUANYLNITROSAMINO GUANYLIDEN-HYDRAZIN, fugtet, med mindst 30 vægt-% vand	1	1.1A																			0113	
0114	GUANYLNITROSAMINO GUANYLTETRAZEN (TETRAZEN), FUGTET, med mindst 30 vægt-% vand eller blanding af alkohol og vand	1	1.1A																			0114	
0118	HEXOLIT (HEXOTOL), tørt eller fugtet, med mindre end 15 vægt-% vand	1	1.1D		1 (+13)		0	E0	P112a P112b P112c		MP20					1	W2 W3		CW1		1.1D	0118	
0121	FÆNGMIDLER	1	1.1G		1 (+13)		0	E0	P142		MP23					1	W2		CW1		1.1G	0121	
0124	BRØNDBORINGSTORPEDOER, MED LADNING, til olieboringer, uden detonator	1	1.1D		1 (+13)		0	E0	P101		MP21					1	W2		CW1		1.1D	0124	
0129	BLYAZID, FUGTET, med mindst 20 vægt-% vand eller blanding af alkohol og vand	1	1.1A																			0129	
0130	BLYSTYPHNAT (BLYTRINITRORESORCINAT), FUGTET, med mindst 20 vægt-% vand eller blanding af alkohol og vand	1	1.1A																			0130	
0131	LUNTETÆNDERE	1	1.4S		1.4		0	E0	P142		MP23					4	W2		CW1	CE1	1.4S	0131	
0132	DEFLAGRERENDE METALSALTE AF AROMATISKE NITROFORBINDELSER, N.O.S.	1	1.3C		1 (+13)	274	0	E0	P114a P114b	PP26	MP2					1	W2 W3		CW1		1.3C	0132	
0133	MANNITOLHEXANITRAT (NITROMANNIT), FUGTET, med mindst 40 vægt-% vand eller blanding af alkohol og vand	1	1.1D		1 (+15)	266	0	E0	P112a		MP20					1	W2		CW1		1.1D	0133	
0135	KVIKSØLVFULMINAT, FUGTET, med mindst 20 vægt-% vand eller blanding af alkohol og vand	1	1.1A																			0135	
0136	MINER med sprængladning	1	1.1F		1 (+13)		0	E0	P130		MP23					1	W2		CW1		1.1F	0136	
0137	MINER med sprængladning	1	1.1D		1 (+13)		0	E0	P130 LP101	PP67 L1	MP21					1	W2		CW1		1.1D	0137	
0138	MINER med sprængladning	1	1.2D		1		0	E0	P130 LP101	PP67 L1	MP21					1	W2		CW1		1.2D	0138	
0143	NITROGLYCERIN, DESENSIBILISERET med mindst 40 vægt-% ikke-flygtigt, vandopløseligt flegmatiseringsmiddel	1	1.1D		1+6.1 (+15)	266 271	0	E0	P115	PP53 PP54 PP57 PP58	MP20					1	W2		CW1 CW28		1.1D	0143	
0144	NITROGLYCERIN, OPLØSNING I ALKOHOL, med mere end 1 %, men højst 10 % nitroglycerin	1	1.1D		1 (+13)	500	0	E0	P115	PP45 PP55 PP56 PP59 PP60	MP20					1	W2		CW1		1.1D	0144	
0146	NITROSTIVELSE, tørt eller fugtet, med mindre end 20 vægt-% vand	1	1.1D		1 (+15)		0	E0	P112a P112b P112c		MP20					1	W2 W3		CW1		1.1D	0146	

UN-nr	OFFICIEL GODSBETEGNELSE og beskrivelse	Klasse	Klassifikationskode	Emballage-gruppe	Faresedler	Særlige bestemmelser	Begrænsede og undtagne mængder		Emballage			UN-tanke og bulkcontainere		RID-tank		Transport-kategori	Særlige bestemmelser for transport			Ekspress-gods	Fare-nummer	UN-nr	Emballage-gruppe
							(7a)	(7b)	Emballeringsforskrifter	Særlige emballeringsbst.	Bestemmelser om sammenpakning	Tank-anvisninger	Særlige bestemmelser	Tank-kode	Særlige bestemmelser		Kolli	Bulk	På- og aflæsning og håndtering				
(1)	(2)	(3a)	(3b)	(4)	(5)	(6)	(7a)	(7b)	(8)	(9a)	(9b)	(10)	(11)	(12)	(13)	(15)	(16)	(17)	(18)	(19)	(20)	(1)	(4)
0147	NITROUREA (NITROURINSTOF)	1	1.1D		1 (+13)		0	E0	P112b		MP20					1	W2 W3		CW1		1.1D	0147	
0150	PENTAERYTHRITETETRANITRAT (PENTAERYTHRITOLTETRANITRAT) (PETN), fugtet, med mindst 25 vægt-% vand eller DESENSIBILISERET med mindst 15 vægt-% flegmatiseringsmiddel	1	1.1D		1 (+15)	266	0	E0	P112a P112b		MP20					1	W2 W3		CW1		1.1D	0150	
0151	PENTOLIT, tørt eller fugtet, med mindre end 15 vægt-% vand	1	1.1D		1 (+13)		0	E0	P112a P112b P112c		MP20					1	W2 W3		CW1		1.1D	0151	
0153	TRINITROANILIN (PICRAMID)	1	1.1D		1 (+13)		0	E0	P112b P112c		MP20					1	W2 W3		CW1		1.1D	0153	
0154	TRINITROPHENOL (PICRINSYRE), tørt eller fugtet, med mindre end 30 vægt-% vand	1	1.1D		1 (+13)		0	E0	P112a P112b P112c	PP26	MP20					1	W2 W3		CW1		1.1D	0154	
0155	TRINITROCHLORBENZEN (PICRYLCHLORID)	1	1.1D		1 (+13)		0	E0	P112b P112c		MP20					1	W2 W3		CW1		1.1D	0155	
0159	KRUDTKAGE (KRUDTMASSE), fugtet, med mindst 25 vægt-% vand	1	1.3C		1 (+13)	266	0	E0	P111	PP43	MP20					1	W2		CW1		1.3C	0159	
0160	KRUDT, RØGSVAGT	1	1.1C		1 (+15)		0	E0	P114b	PP50 PP52	MP20 MP24					1	W2 W3		CW1		1.1C	0160	
0161	KRUDT, RØGSVAGT	1	1.3C		1 (+13)		0	E0	P114b	PP50 PP52	MP20 MP24					1	W2 W3		CW1		1.3C	0161	
0167	PROJEKTILER med sprængladning	1	1.1F		1 (+13)		0	E0	P130		MP23					1	W2		CW1		1.1F	0167	
0168	PROJEKTILER, med sprængladning	1	1.1D		1 (+13)		0	E0	P130 LP101	PP67 L1	MP21					1	W2		CW1		1.1D	0168	
0169	PROJEKTILER med sprængladning	1	1.2D		1		0	E0	P130 LP101	PP67 L1	MP21					1	W2		CW1		1.2D	0169	
0171	AMMUNITION, LYS-, med eller uden sprængladning, udkasterladning eller drivladning	1	1.2G		1		0	E0	P130 LP101	PP67 L1	MP23					1	W2		CW1		1.2G	0171	
0173	UDLØSERANORDNINGER, EKSPLOSIVE	1	1.4S		1.4		0	E0	P134 LP102		MP23					4	W2		CW1	CE1	1.4S	0173	
0174	SPRÆNGNITTER	1	1.4S		1.4		0	E0	P134 LP102		MP23					4	W2		CW1	CE1	1.4S	0174	
0180	RAKETTER med sprængladning	1	1.1F		1 (+13)		0	E0	P130		MP23					1	W2		CW1		1.1F	0180	
0181	RAKETTER med sprængladning	1	1.1E		1 (+13)		0	E0	P130 LP101	PP67 L1	MP21					1	W2		CW1		1.1E	0181	
0182	RAKETTER med sprængladning	1	1.2E		1		0	E0	P130 LP101	PP67 L1	MP21					1	W2		CW1		1.2E	0182	
0183	RAKETTER med inert sprænghoved	1	1.3C		1		0	E0	P130 LP101	PP67 L1	MP22					1	W2		CW1		1.3C	0183	
0186	RAKTMOTORER	1	1.3C		1		0	E0	P130 LP101	PP67 L1	MP22 MP24					1	W2		CW1		1.3C	0186	
0190	EKSPLOSIVSTOF, PRØVE, andet end initierende eksplosivstof	1				16 274	0	E0	P101		MP2					0	W2		CW1			0190	

UN-nr	OFFICIEL GODSBETEGNELSE og beskrivelse	Klasse	Klassifikationskode	Emballage-gruppe	Faresedler	Særlige bestemmelser	Begrænsede og undtagne mængder		Emballage			UN-tanke og bulkcontainere		RID-tank		Transport-kategori	Særlige bestemmelser for transport			Ekspress-gods	Fare-nummer	UN-nr	Emballage-gruppe
									Emballeringsforskrifter	Særlige emballeringsbst.	Bestemmelser om sammenpakning	Tank-anvisninger	Særlige bestemmelser	Tank-kode	Særlige bestemmelser		Kolli	Bulk	På- og aflæsning og håndtering				
(1)	(2)	(3a)	(3b)	(4)	(5)	(6)	(7a)	(7b)	(8)	(9a)	(9b)	(10)	(11)	(12)	(13)	(15)	(16)	(17)	(18)	(19)	(20)	(1)	(4)
0191	SIGNALBLUS, HÅND-	1	1.4G		1.4		0	E0	P135		MP23 MP24					2	W2		CW1		1.4G	0191	
0192	KNALDKAPSLER, JERNBANE	1	1.1G		1 (+13)		0	E0	P135		MP23					1	W2		CW1		1.1G	0192	
0193	KNALDKAPSLER, JERNBANE	1	1.4S		1.4		0	E0	P135		MP23					4	W2		CW1	CE1	1.4S	0193	
0194	NØDSIGNALER, skibe	1	1.1G		1 (+13)		0	E0	P135		MP23 MP24					1	W2		CW1		1.1G	0194	
0195	NØDSIGNALER, skibe	1	1.3G		1		0	E0	P135		MP23 MP24					1	W2		CW1		1.3G	0195	
0196	RØGSIGNALER	1	1.1G		1 (+13)		0	E0	P135		MP23					1	W2		CW1		1.1G	0196	
0197	RØGSIGNALER	1	1.4G		1.4		0	E0	P135		MP23 MP24					2	W2		CW1		1.4G	0197	
0204	DYBVANDSBOMBER, EKSPLOSIVE	1	1.2F		1 (+13)		0	E0	P134 LP102		MP23					1	W2		CW1		1.2F	0204	
0207	TETRANITROANILIN	1	1.1D		1 (+13)		0	E0	P112b P112c		MP20					1	W2 W3		CW1		1.1D	0207	
0208	TRINITROPHENYLMETHYLNITRAMIN (TETRYL)	1	1.1D		1 (+15)		0	E0	P112b P112c		MP20					1	W2 W3		CW1		1.1D	0208	
0209	TRINITROTOLUEN (TNT), tørt eller fugtet, med mindre end 30 vægt-% vand	1	1.1D		1 (+13)		0	E0	P112b P112c	PP46	MP20					1	W2 W3		CW1		1.1D	0209	
0212	LYSSPOR TIL AMMUNITION	1	1.3G		1		0	E0	P133	PP69	MP23					1	W2		CW1		1.3G	0212	
0213	TRINITROANISOL	1	1.1D		1 (+13)		0	E0	P112b P112c		MP20					1	W2 W3		CW1		1.1D	0213	
0214	TRINITROBENZEN, tørt eller fugtet, med mindre end 30 vægt-% vand	1	1.1D		1 (+13)		0	E0	P112a P112b P112c		MP20					1	W2 W3		CW1		1.1D	0214	
0215	TRINITROBENZOESYRE, tørt eller fugtet, med mindre end 30 vægt-% vand	1	1.1D		1 (+13)		0	E0	P112a P112b P112c		MP20					1	W2 W3		CW1		1.1D	0215	
0216	TRINITRO-m-CRESOL	1	1.1D		1 (+13)		0	E0	P112b P112c	PP26	MP20					1	W2 W3		CW1		1.1D	0216	
0217	TRINITRONAPHTHALEN	1	1.1D		1 (+13)		0	E0	P112b P112c		MP20					1	W2 W3		CW1		1.1D	0217	
0218	TRINITROPHENETOL	1	1.1D		1 (+13)		0	E0	P112b P112c		MP20					1	W2 W3		CW1		1.1D	0218	
0219	TRINITRORESORCINOL (STYPHNINSYRE), tørt eller fugtet, med mindre end 20 vægt-% vand eller en blanding af alkohol og vand	1	1.1D		1 (+15)		0	E0	P112a P112b P112c	PP26	MP20					1	W2 W3		CW1		1.1D	0219	
0220	UREANITRAT, tørt eller fugtet, med mindre end 20 vægt-% vand	1	1.1D		1 (+13)		0	E0	P112a P112b P112c		MP20					1	W2 W3		CW1		1.1D	0220	
0221	SPRÆNGHOVEDER, TORPEDO med sprængladning	1	1.1D		1 (+13)		0	E0	P130 LP101	PP67 L1	MP21					1	W2		CW1		1.1D	0221	

UN-nr	OFFICIEL GODSBETEGNELSE og beskrivelse	Klasse	Klassifikationskode	Emballage-gruppe	Faresedler	Særlige bestemmelser	Begrænsede og undtagne mængder		Emballage			UN-tanke og bulkcontainere		RID-tank		Transport-kategori	Særlige bestemmelser for transport			Ekspress-gods	Fare-nummer	UN-nr	Emballage-gruppe
							(7a)	(7b)	Emballe-rings-forskrifter	Særlige emballe-ringsbst.	Bestemmelser om sam-menpakning	Tank-anvisninger	Særlige bestem-melser	Tank-kode	Særlige bestem-melser		Kolli	Bulk	På- og af-læsning og håndtering				
(1)	(2)	(3a)	(3b)	(4)	(5)	(6)	(7a)	(7b)	(8)	(9a)	(9b)	(10)	(11)	(12)	(13)	(15)	(16)	(17)	(18)	(19)	(20)	(1)	(4)
0222	AMMONIUMNITRAT, indeholdende mere end 0,2 % brændbare stoffer, herunder organiske stoffer, beregnet som kulstof, med undtagelse af alle andre tilsatte stoffer	1	1.1D		1 (+13)		0	E0	P112b P112c	PP47	MP20				1	W2 W3		CW1		1.1D	0222		
0224	BARIUMAZID, tørt eller fugtet, med mindre end 50 vægt-% vand	1	1.1A	jernbanetransport ikke tilladt																		0224	
0225	INITIALLADNINGER (BOOSTERLADNINGER) MED	1	1.1B		1 (+13)		0	E0	P133	PP69	MP23				1	W2		CW1		1.1B	0225		
0226	CYCLOTETRAMETHYLENTETRANITRAMIN (HMX) (OKTOGEN), fugtet, med mindst 15 vægt-% vand	1	1.1D		1 (+15)	266	0	E0	P112a	PP45	MP20				1	W2		CW1		1.1D	0226		
0234	NATRIUMDINITRO-o-CRESOLAT, tørt eller fugtet, med mindre end 15 vægt-% vand	1	1.3C		1 (+13)		0	E0	P114a P114b	PP26	MP20				1	W2 W3		CW1		1.3C	0234		
0235	NATRIUMPICRAMAT, tørt eller fugtet, med mindre end 20 vægt-% vand	1	1.3C		1 (+13)		0	E0	P114a P114b	PP26	MP20				1	W2 W3		CW1		1.3C	0235		
0236	ZIRCONIUMPICRAMAT, tørt eller fugtet, med mindre end 20 vægt-% vand	1	1.3C		1 (+13)		0	E0	P114a P114b	PP26	MP20				1	W2 W3		CW1		1.3C	0236		
0237	HULLADNINGER, BØJELIGE, LINEÆRE	1	1.4D		1.4		0	E0	P138		MP21				2	W2		CW1		1.4D	0237		
0238	RAKETTER, LINEBÆRENDE	1	1.2G		1		0	E0	P130		MP23 MP24				1	W2		CW1		1.2G	0238		
0240	RAKETTER, LINEBÆRENDE	1	1.3G		1		0	E0	P130		MP23 MP24				1	W2		CW1		1.3G	0240		
0241	SPRÆNGSTOF, TYPE E	1	1.1D		1 (+13)	617	0	E0	P116 IBC100	PP61 PP62 PP65 B10	MP20				1	W2 W12		CW1		1.1D	0241		
0242	DRIVLADNINGER TIL KANONER	1	1.3C		1		0	E0	P130		MP22				1	W2		CW1		1.3C	0242		
0243	AMMUNITION, BRANDSTIFTENDE, HVIDT PHOSPHOR med sprængladning, udkasterladning eller drivladning	1	1.2H		1 (+13)		0	E0	P130 LP101	PP67 L1	MP23				1	W2		CW1		1.2H	0243		
0244	AMMUNITION, BRANDSTIFTENDE, HVIDT PHOSPHOR med sprængladning, udkasterladning eller drivladning	1	1.3H		1 (+13)		0	E0	P130 LP101	PP67 L1	MP23				1	W2		CW1		1.3H	0244		
0245	AMMUNITION, RØG-, HVIDT PHOSPHOR med sprængladning, udkasterladning eller drivladning	1	1.2H		1 (+13)		0	E0	P130 LP101	PP67 L1	MP23				1	W2		CW1		1.2H	0245		
0246	AMMUNITION, RØG-, HVIDT PHOSPHOR med sprængladning, udkasterladning eller drivladning	1	1.3H		1 (+13)		0	E0	P130 LP101	PP67 L1	MP23				1	W2		CW1		1.3H	0246		
0247	AMMUNITION, BRANDSTIFTENDE, flydende eller i form af gel, med sprængladning, udkasterladning eller drivladning	1	1.3J		1 (+13)		0	E0	P101		MP23				1	W2		CW1		1.3J	0247		
0248	ANORDNINGER, DER AKTIVERES AF VAND, med sprængladning, udkasterladning eller drivladning	1	1.2L		1 (+13)	274	0	E0	P144	PP77	MP1				0	W2		CW1 CW4		1.2L	0248		

UN-nr	OFFICIEL GODSBETEGNELSE og beskrivelse	Klasse	Klassifikationsskode	Emballage-gruppe	Faresedler	Særlige bestemmelser	Begrænsede og undtagne mængder		Emballage			UN-tanke og bulkcontainere		RID-tank		Transport-kategori	Særlige bestemmelser for transport			Ekspress-gods	Fare-nummer	UN-nr	Emballage-gruppe
							(7a)	(7b)	Emballe-rings-forskrifter	Særlige em-balle-ringsbst.	Bestem-mel-ser om sam-menpakning	Tank-anvisninger	Særlige bestem-melser	Tank-kode	Særlige bestem-melser		Kolli	Bulk	På- og af-læsning og håndtering				
(1)	(2)	(3a)	(3b)	(4)	(5)	(6)	(7a)	(7b)	(8)	(9a)	(9b)	(10)	(11)	(12)	(13)	(15)	(16)	(17)	(18)	(19)	(20)	(1)	(4)
0249	ANORDNINGER, DER AKTIVERES AF VAND, med sprængladning, udkasterladning eller drivladning	1	1.3L		1 (+13)	274	0	E0	P144	PP77	MP1					0	W2		CW1 CW4		1.3L	0249	
0250	RAKETMOTORER MED HYPERGOLSKE VÆSKER med eller uden udkasterladning	1	1.3L		1 (+13)		0	E0	P101		MP1					0	W2		CW1 CW4		1.3L	0250	
0254	AMMUNITION, LYS-, med eller uden sprængladning, udkasterladning eller drivladning	1	1.3G		1		0	E0	P130 LP101	PP67 L1	MP23					1	W2		CW1		1.3G	0254	
0255	DETONATORER, ELEKTRISKE til sprængningsformål	1	1.4B		1.4		0	E0	P131		MP23					2	W2		CW1		1.4B	0255	
0257	BRANDRØR, DETONERENDE	1	1.4B		1.4		0	E0	P141		MP23					2	W2		CW1		1.4B	0257	
0266	OCTOLIT (OCTOL), tørt eller fugtet, med mindre end 15 vægt-% vand	1	1.1D		1 (+13)		0	E0	P112a P112b P112c		MP20					1	W2 W3		CW1		1.1D	0266	
0267	DETONATORER, IKKE-ELEKTRISKE til sprængningsformål	1	1.4B		1.4		0	E0	P131	PP68	MP23					2	W2		CW1		1.4B	0267	
0268	INITIALLADNINGER (BOOSTERLADNINGER) MED	1	1.2B		1 (+13)		0	E0	P133	PP69	MP23					1	W2		CW1		1.2B	0268	
0271	DRIVLADNINGER	1	1.1C		1 (+13)		0	E0	P143	PP76	MP22					1	W2		CW1		1.1C	0271	
0272	DRIVLADNINGER	1	1.3C		1		0	E0	P143	PP76	MP22					1	W2		CW1		1.3C	0272	
0275	PATRONER, DRIV-, til tekniske formål	1	1.3C		1		0	E0	P134 LP102		MP22					1	W2		CW1		1.3C	0275	
0276	PATRONER, DRIV-, til tekniske formål	1	1.4C		1.4		0	E0	P134 LP102		MP22					2	W2		CW1		1.4C	0276	
0277	PATRONER, OLIEBORINGS-	1	1.3C		1		0	E0	P134 LP102		MP22					1	W2		CW1		1.3C	0277	
0278	PATRONER, OLIEBORINGS-	1	1.4C		1.4		0	E0	P134 LP102		MP22					2	W2		CW1		1.4C	0278	
0279	DRIVLADNINGER TIL KANONER	1	1.1C		1 (+13)		0	E0	P130		MP22					1	W2		CW1		1.1C	0279	
0280	RAKETMOTORER	1	1.1C		1 (+13)		0	E0	P130 LP101	PP67 L1	MP22					1	W2		CW1		1.1C	0280	
0281	RAKETMOTORER	1	1.2C		1		0	E0	P130 LP101	PP67 L1	MP22					1	W2		CW1		1.2C	0281	
0282	NITROGUANIDIN (PICRIT), tørt eller fugtet, med mindre end 20 vægt-% vand	1	1.1D		1 (+13)		0	E0	P112a P112b P112c		MP20					1	W2 W3		CW1		1.1D	0282	
0283	INITIALLADNINGER (BOOSTERLADNINGER), uden detonator	1	1.2D		1		0	E0	P132a P132b		MP21					1	W2		CW1		1.2D	0283	
0284	GRANATER, hånd- eller gevær-, med sprængladning	1	1.1D		1 (+13)		0	E0	P141		MP21					1	W2		CW1		1.1D	0284	
0285	GRANATER, hånd- eller gevær-, med sprængladning	1	1.2D		1		0	E0	P141		MP21					1	W2		CW1		1.2D	0285	
0286	RAKETHOVEDER med sprængladning	1	1.1D		1 (+13)		0	E0	P130 LP101	PP67 L1	MP21					1	W2		CW1		1.1D	0286	

UN-nr	OFFICIEL GODSBETEGNELSE og beskrivelse	Klasse	Klassifikationsskoden	Emballage-gruppe	Faresedler	Særlige bestemmelser	Begrænsede og undtagne mængder		Emballage			UN-tanke og bulkcontainere		RID-tank		Transport-kategori	Særlige bestemmelser for transport			Ekspress-gods	Fare-nummer	UN-nr	Emballage-gruppe
							(7a)	(7b)	Emballe-rings-forskrifter	Særlige emballe-ringsbst.	Bestemmelser om sam-menpakning	Tank-anvisninger	Særlige bestem-melser	Tank-kode	Særlige bestem-melser		Kolli	Bulk	På- og af-læsning og håndtering				
(1)	(2)	(3a)	(3b)	(4)	(5)	(6)	(7a)	(7b)	(8)	(9a)	(9b)	(10)	(11)	(12)	(13)	(15)	(16)	(17)	(18)	(19)	(20)	(1)	(4)
0287	RAKETHOVEREDER med sprængladning	1	1.2D		1		0	E0	P130 LP101	PP67 L1	MP21					1	W2		CW1		1.2D	0287	
0288	HULLADNINGER, BØJELIGE, LINEÆRE	1	1.1D		1 (+13)		0	E0	P138		MP21					1	W2		CW1		1.1D	0288	
0289	SPRÆNGSNOR, DETONERENDE, bøjelig	1	1.4D		1.4		0	E0	P139	PP71 PP72	MP21					2	W2		CW1		1.4D	0289	
0290	SPRÆNGSNOR, DETONERENDE, metalbeklædt	1	1.1D		1 (+13)		0	E0	P139	PP71	MP21					1	W2		CW1		1.1D	0290	
0291	BOMBER med sprængladning	1	1.2F		1 (+13)		0	E0	P130		MP23					1	W2		CW1		1.2F	0291	
0292	GRANATER, hånd- eller gevær-, med sprængladning	1	1.1F		1 (+13)		0	E0	P141		MP23					1	W2		CW1		1.1F	0292	
0293	GRANATER, hånd- eller gevær-, med sprængladning	1	1.2F		1 (+13)		0	E0	P141		MP23					1	W2		CW1		1.2F	0293	
0294	MINER med sprængladning	1	1.2F		1 (+13)		0	E0	P130		MP23					1	W2		CW1		1.2F	0294	
0295	RAKETTER med sprængladning	1	1.2F		1 (+13)		0	E0	P130		MP23					1	W2		CW1		1.2F	0295	
0296	DYBVANDSBOMBER, EKSPLOSIVE	1	1.1F		1 (+13)		0	E0	P134 LP102		MP23					1	W2		CW1		1.1F	0296	
0297	AMMUNITION, LYS-, med eller uden sprængladning, udkasterladning eller drivladning	1	1.4G		1.4		0	E0	P130 LP101	PP67 L1	MP23					2	W2		CW1		1.4G	0297	
0299	FOTOBOMBER	1	1.3G		1		0	E0	P130 LP101	PP67 L1	MP23					1	W2		CW1		1.3G	0299	
0300	AMMUNITION, BRANDSTIFTENDE, med eller uden sprængladning, udkasterladning eller drivladning	1	1.4G		1.4		0	E0	P130 LP101	PP67 L1	MP23					2	W2		CW1		1.4G	0300	
0301	AMMUNITION, TÅREFREMKALDENDE, med sprængladning, udkasterladning eller drivladning	1	1.4G		1.4+6.1 +8		0	E0	P130 LP101	PP67 L1	MP23					2	W2		CW1 CW28		1.4G	0301	
0303	AMMUNITION, RØG-, med eller uden sprængladning, udkasterladning eller drivladning	1	1.4G		1.4		0	E0	P130 LP101	PP67 L1	MP23					2	W2		CW1		1.4G	0303	
0303	AMMUNITION, RØG-, med eller uden sprængladning, udkasterladning eller drivladning, indeholdende ætsende stoffer	1	1.4G		1.4+8		0	E0	P130 LP101	PP67 L1	MP23					2	W2		CW1		1.4G	0303	
0305	BLITZLYSPULVER	1	1.3G		1		0	E0	P113	PP49	MP20					1	W2 W3		CW1		1.3G	0305	
0306	LYSSPOR TIL AMMUNITION	1	1.4G		1.4		0	E0	P133	PP69	MP23					2	W2		CW1		1.4G	0306	
0312	PATRONER, SIGNAL-	1	1.4G		1.4		0	E0	P135		MP23 MP24					2	W2		CW1		1.4G	0312	
0313	RØGSIGNALER	1	1.2G		1		0	E0	P135		MP23					1	W2		CW1		1.2G	0313	
0314	FÆNGMIDLER	1	1.2G		1		0	E0	P142		MP23					1	W2		CW1		1.2G	0314	
0315	FÆNGMIDLER	1	1.3G		1		0	E0	P142		MP23					1	W2		CW1		1.3G	0315	

UN-nr	OFFICIEL GODSBETEGNELSE og beskrivelse	Klasse	Klassifikationskode	Emballage-gruppe	Faresedler	Særlige bestemmelser	Begrænsede og undtagne mængder		Emballage			UN-tanke og bulkcontainere		RID-tank		Transport-kategori	Særlige bestemmelser for transport			Ekspress-gods	Fare-nummer	UN-nr	Emballage-gruppe
							(7a)	(7b)	Emballe-rings-forskrifter	Særlige emballe-ringsbst.	Bestemmelser om sam-menpakning	Tank-anvisninger	Særlige bestem-melser	Tank-kode	Særlige bestem-melser		Kolli	Bulk	På- og af-læsning og håndtering				
(1)	(2)	(3a)	(3b)	(4)	(5)	(6)	(7a)	(7b)	(8)	(9a)	(9b)	(10)	(11)	(12)	(13)	(15)	(16)	(17)	(18)	(19)	(20)	(1)	(4)
0316	BRANDRØR, ANTÆDENDE	1	1.3G		1		0	E0	P141		MP23					1	W2		CW1		1.3G	0316	
0317	BRANDRØR, ANTÆDENDE	1	1.4G		1.4		0	E0	P141		MP23					2	W2		CW1		1.4G	0317	
0318	GRANATER, ØVELSES-, hånd- eller gevær-	1	1.3G		1		0	E0	P141		MP23					1	W2		CW1		1.3G	0318	
0319	TÆNDPATRONER	1	1.3G		1		0	E0	P133		MP23					1	W2		CW1		1.3G	0319	
0320	TÆNDPATRONER	1	1.4G		1.4		0	E0	P133		MP23					2	W2		CW1		1.4G	0320	
0321	PATRONER TIL SKYDEVÅBEN, med sprængladning	1	1.2E		1		0	E0	P130 LP101	PP67 L1	MP21					1	W2		CW1		1.2E	0321	
0322	RAKETMOTORER MED HYPERGOLSKE VÆSKER med eller uden udkasterladning	1	1.2L		1 (+13)		0	E0	P101		MP1					0	W2		CW1 CW4		1.2L	0322	
0323	PATRONER, DRIV-, til tekniske formål	1	1.4S		1.4	347	0	E0	P134 LP102		MP23					4	W2		CW1	CE1	1.4S	0323	
0324	PROJEKTILER med sprængladning	1	1.2F		1 (+13)		0	E0	P130		MP23					1	W2		CW1		1.2F	0324	
0325	FÆNGMIDLER	1	1.4G		1.4		0	E0	P142		MP23					2	W2		CW1		1.4G	0325	
0326	PATRONER TIL SKYDEVÅBEN, LØSE	1	1.1C		1 (+13)		0	E0	P130		MP22					1	W2		CW1		1.1C	0326	
0327	PATRONER TIL SKYDEVÅBEN, LØSE eller PATRONER TIL HÅNSKYDEVÅBEN,	1	1.3C		1		0	E0	P130		MP22					1	W2		CW1		1.3C	0327	
0328	PATRONER TIL SKYDEVÅBEN, SKARPE	1	1.2C		1		0	E0	P130 LP101	PP67 L1	MP22					1	W2		CW1		1.2C	0328	
0329	TORPEDOER, med sprængladning	1	1.1E		1 (+13)		0	E0	P130 LP101	PP67 L1	MP21					1	W2		CW1		1.1E	0329	
0330	TORPEDOER, med sprængladning	1	1.1F		1 (+13)		0	E0	P130		MP23					1	W2		CW1		1.1F	0330	
0331	SPRÆNGSTOF, TYPE B	1	1.5D		1.5	617	0	E0	P116 IBC100	PP61 PP62 PP64 PP65	MP20	T1	TP1 TP17 TP32			1	W2 W12		CW1		1.5D	0331	
0332	SPRÆNGSTOF, TYPE E	1	1.5D		1.5	617	0	E0	P116 IBC100	PP61 PP62 PP65	MP20	T1	TP1 TP17 TP32			1	W2 W12		CW1		1.5D	0332	
0333	FYRVÆRKERI	1	1.1G		1 (+13)	645	0	E0	P135		MP23 MP24					1	W2 W3		CW1		1.1G	0333	
0334	FYRVÆRKERI	1	1.2G		1	645	0	E0	P135		MP23 MP24					1	W2 W3		CW1		1.2G	0334	
0335	FYRVÆRKERI	1	1.3G		1	645	0	E0	P135		MP23 MP24					1	W2 W3		CW1		1.3G	0335	
0336	FYRVÆRKERI	1	1.4G		1.4	645	0	E0	P135		MP23 MP24					2	W2		CW1	CE1	1.4G	0336	
0337	FYRVÆRKERI	1	1.4S		1.4	645	0	E0	P135		MP23 MP24					4	W2		CW1	CE1	1.4S	0337	

UN-nr	OFFICIEL GODSBETEGNELSE og beskrivelse	Klasse	Klassifikationkode	Emballage-gruppe	Faresedler	Særlige bestemmelser	Begrænsede og undtagne mængder		Emballage			UN-tanke og bulkcontainere		RID-tank		Transport-kategori	Særlige bestemmelser for transport			Ekspress-gods	Fare-nummer	UN-nr	Emballage-gruppe
							(7a)	(7b)	Emballe-rings-forskrifter	Særlige emballe-ringsbst.	Bestemmelser om sam-menpakning	Tank-anvisninger	Særlige bestem-melser	Tank-kode	Særlige bestem-melser		Kolli	Bulk	På- og af-læsning og håndtering				
(1)	(2)	(3a)	(3b)	(4)	(5)	(6)	(7a)	(7b)	(8)	(9a)	(9b)	(10)	(11)	(12)	(13)	(15)	(16)	(17)	(18)	(19)	(20)	(1)	(4)
0338	PATRONER TIL SKYDEVÅBEN, LØSE eller PATRONER TIL HÅNSKYDEVÅBEN,	1	1.4C		1.4		0	E0	P130		MP22					2	W2		CW1		1.4C	0338	
0339	PATRONER TIL SKYDEVÅBEN, SKARPE eller PATRONER TIL HÅNSKYDEVÅBEN	1	1.4C		1.4		0	E0	P130		MP22					2	W2		CW1		1.4C	0339	
0340	NITROCELLULOSE, tørt eller fugtet, med mindre end 25 vægt-% vand (eller alkohol)	1	1.1D		1 (+15)		0	E0	P112a P112b		MP20				1	W2 W3		CW1		1.1D	0340		
0341	NITROCELLULOSE, ubehandlet eller blødgjort, med mindre end 18 vægt-% blødgøringsmiddel	1	1.1D		1 (+15)		0	E0	P112b		MP20				1	W2 W3		CW1		1.1D	0341		
0342	NITROCELLULOSE, fugtet, med mindst 25 vægt-% alkohol	1	1.3C		1 (+13)	105	0	E0	P114a	PP43	MP20				1	W2		CW1		1.3C	0342		
0343	NITROCELLULOSE, BLØDGJORT med mindst 18 vægt-% blødgøringsmiddel	1	1.3C		1 (+13)	105	0	E0	P111		MP20				1	W2		CW1		1.3C	0343		
0344	PROJEKTILER med sprængladning	1	1.4D		1.4		0	E0	P130 LP101	PP67 L1	MP21				2	W2		CW1		1.4D	0344		
0345	PROJEKTILER, inerte med lysspor	1	1.4S		1.4		0	E0	P130 LP101	PP67 L1	MP23				4	W2		CW1	CE1	1.4S	0345		
0346	PROJEKTILER med sprængladning eller udkasterladning	1	1.2D		1		0	E0	P130 LP101	PP67 L1	MP21				1	W2		CW1		1.2D	0346		
0347	PROJEKTILER med sprængladning eller udkasterladning	1	1.4D		1.4		0	E0	P130 LP101	PP67 L1	MP21				2	W2		CW1		1.4D	0347		
0348	PATRONER TIL SKYDEVÅBEN, med sprængladning	1	1.4F		1.4		0	E0	P130		MP23				2	W2		CW1		1.4F	0348		
0349	GENSTANDE, EKSPLOSIVE, N.O.S.	1	1.4S		1.4	178 274	0	E0	P101		MP2				4	W2		CW1	CE1	1.4S	0349		
0350	GENSTANDE, EKSPLOSIVE, N.O.S.	1	1.4B		1.4	178 274	0	E0	P101		MP2				2	W2		CW1		1.4B	0350		
0351	GENSTANDE, EKSPLOSIVE, N.O.S.	1	1.4C		1.4	178 274	0	E0	P101		MP2				2	W2		CW1		1.4C	0351		
0352	GENSTANDE, EKSPLOSIVE, N.O.S.	1	1.4D		1.4	178 274	0	E0	P101		MP2				2	W2		CW1		1.4D	0352		
0353	GENSTANDE, EKSPLOSIVE, N.O.S.	1	1.4G		1.4	178 274	0	E0	P101		MP2				2	W2		CW1		1.4G	0353		
0354	GENSTANDE, EKSPLOSIVE, N.O.S.	1	1.1L		1 (+13)	178 274	0	E0	P101		MP1				0	W2		CW1 CW4		1.1L	0354		
0355	GENSTANDE, EKSPLOSIVE, N.O.S.	1	1.2L		1 (+13)	178 274	0	E0	P101		MP1				0	W2		CW1 CW4		1.2L	0355		
0356	GENSTANDE, EKSPLOSIVE, N.O.S.	1	1.3L		1 (+13)	178 274	0	E0	P101		MP1				0	W2		CW1 CW4		1.3L	0356		
0357	EKSPLOSIVSTOFFER, N.O.S.	1	1.1L		1 (+13)	178 274	0	E0	P101		MP1				0	W2		CW1 CW4		1.1L	0357		
0358	EKSPLOSIVSTOFFER, N.O.S.	1	1.2L		1 (+13)	178 274	0	E0	P101		MP1				0	W2		CW1 CW4		1.2L	0358		
0359	EKSPLOSIVSTOFFER, N.O.S.	1	1.3L		1 (+13)	178 274	0	E0	P101		MP1				0	W2		CW1 CW4		1.3L	0359		
0360	TÆNDANORDNINGER, IKKE-ELEKTRISKE, til sprængningsformål	1	1.1B		1 (+13)		0	E0	P131		MP23				1	W2		CW1		1.1B	0360		
0361	TÆNDANORDNINGER, IKKE-ELEKTRISKE, til sprængningsformål	1	1.4B		1.4		0	E0	P131		MP23				2	W2		CW1		1.4B	0361		

UN-nr	OFFICIEL GODSBETEGNELSE og beskrivelse	Klasse	Klassifikationsskode	Emballage-gruppe	Faresedler	Særlige bestemmelser	Begrænsede og undtagne mængder		Emballage			UN-tanke og bulkcontainere		RID-tank		Transport-kategori	Særlige bestemmelser for transport			Ekspress-gods	Fare-nummer	UN-nr	Emballage-gruppe
									Emballeringsforskrifter	Særlige emballeringsbst.	Bestemmelser om sammenpakning	Tank-anvisninger	Særlige bestemmelser	Tank-kode	Særlige bestemmelser		Kolli	Bulk	På- og aflæsning og håndtering				
(1)	(2)	(3a)	(3b)	(4)	(5)	(6)	(7a)	(7b)	(8)	(9a)	(9b)	(10)	(11)	(12)	(13)	(15)	(16)	(17)	(18)	(19)	(20)	(1)	(4)
0362	AMMUNITION, ØVELSES-	1	1.4G		1.4		0	E0	P130 LP101	PP67 L1	MP23					2	W2		CW1		1.4G	0362	
0363	AMMUNITION, KALIBRERINGS-	1	1.4G		1.4		0	E0	P130 LP101	PP67 L1	MP23					2	W2		CW1		1.4G	0363	
0364	DETONATORER TIL AMMUNITION	1	1.2B		1 (+13)		0	E0	P133		MP23					1	W2		CW1		1.2B	0364	
0365	DETONATORER TIL AMMUNITION	1	1.4B		1.4		0	E0	P133		MP23					2	W2		CW1		1.4B	0365	
0366	DETONATORER TIL AMMUNITION	1	1.4S		1.4	347	0	E0	P133		MP23					4	W2		CW1	CE1	1.4S	0366	
0367	BRANDRØR, DETONERENDE	1	1.4S		1.4		0	E0	P141		MP23					4	W2		CW1	CE1	1.4S	0367	
0368	BRANDRØR, ANTÆNDENDE	1	1.4S		1.4		0	E0	P141		MP23					4	W2		CW1	CE1	1.4S	0368	
0369	RAKETHOVEDER med sprængladning	1	1.1F		1 (+13)		0	E0	P130		MP23					1	W2		CW1		1.1F	0369	
0370	RAKETHOVEDER med sprængladning eller udkasterladning	1	1.4D		1.4		0	E0	P130 LP101	PP67 L1	MP21					2	W2		CW1		1.4D	0370	
0371	RAKETHOVEDER med sprængladning eller udkasterladning	1	1.4F		1.4		0	E0	P130		MP23					2	W2		CW1		1.4F	0371	
0372	GRANATER, ØVELSES-, hånd- eller gevær-	1	1.2G		1		0	E0	P141		MP23					1	W2		CW1		1.2G	0372	
0373	SIGNALBLUS, HÅND-	1	1.4S		1.4		0	E0	P135		MP23 MP24					4	W2		CW1	CE1	1.4S	0373	
0374	DYBVANDBOMBER, EKSPLOSIVE	1	1.1D		1 (+13)		0	E0	P134 LP102		MP21					1	W2		CW1		1.1D	0374	
0375	DYBVANDBOMBER, EKSPLOSIVE	1	1.2D		1		0	E0	P134 LP102		MP21					1	W2		CW1		1.2D	0375	
0376	TÆNDPATRONER	1	1.4S		1.4		0	E0	P133		MP23					4	W2		CW1	CE1	1.4S	0376	
0377	FÆNGHÆTTER	1	1.1B		1 (+13)		0	E0	P133		MP23					1	W2		CW1		1.1B	0377	
0378	FÆNGHÆTTER	1	1.4B		1.4		0	E0	P133		MP23					2	W2		CW1		1.4B	0378	
0379	PATRONHYLSTRE, TOMME, MED TÆNDLADNING	1	1.4C		1.4		0	E0	P136		MP22					2	W2		CW1		1.4C	0379	
0380	GENSTANDE, PYROFORE	1	1.2L		1 (+13)		0	E0	P101		MP1					0	W2		CW1 CW4		1.2L	0380	
0381	PATRONER, DRIV-, til tekniske formål	1	1.2C		1		0	E0	P134 LP102		MP22					1	W2		CW1		1.2C	0381	
0382	BESTANDDELE, TÆNDKÆDE, N.O.S.	1	1.2B		1 (+13)	178 274	0	E0	P101		MP2					1	W2		CW1		1.2B	0382	
0383	BESTANDDELE, TÆNDKÆDE, N.O.S.	1	1.4B		1.4	178 274	0	E0	P101		MP2					2	W2		CW1		1.4B	0383	
0384	BESTANDDELE, TÆNDKÆDE, N.O.S.	1	1.4S		1.4	178 274	0	E0	P101		MP2					4	W2		CW1	CE1	1.4S	0384	
0385	5-NITROBENZOTRIAZOL	1	1.1D		1 (+13)		0	E0	P112b P112c		MP20					1	W2 W3		CW1		1.1D	0385	

UN-nr	OFFICIEL GODSBETEGNELSE og beskrivelse	Klasse	Klassifikationskode	Emballage-gruppe	Faresedler	Særlige bestemmelser	Begrænsede og undtagne mængder		Emballage			UN-tanke og bulkcontainere		RID-tank		Transport-kategori	Særlige bestemmelser for transport			Ekspress-gods	Fare-nummer	UN-nr	Emballage-gruppe
							(7a)	(7b)	Emballe-rings-forskrifter	Særlige emballe-ringsbst.	Bestemmelser om sam-menpakning	Tank-anvisninger	Særlige bestem-melser	Tank-kode	Særlige bestem-melser		Kolli	Bulk	På- og af-læsning og håndtering				
(1)	(2)	(3a)	(3b)	(4)	(5)	(6)	(7a)	(7b)	(8)	(9a)	(9b)	(10)	(11)	(12)	(13)	(15)	(16)	(17)	(18)	(19)	(20)	(1)	(4)
0386	TRINITROBENZENSULFONSYRE	1	1.1D		1 (+13)		0	E0	P112b P112c	PP26	MP20					1	W2 W3		CW1		1.1D	0386	
0387	TRINITROFLUORENON	1	1.1D		1 (+13)		0	E0	P112b P112c		MP20					1	W2 W3		CW1		1.1D	0387	
0388	TRINITROTOLUEN (TNT) OG TRINITROBENZEN, BLANDING, eller TRINITROTOLUEN (TNT) OG HEXANITROSTILBEN, BLANDING	1	1.1D		1 (+13)		0	E0	P112b P112c		MP20					1	W2 W3		CW1		1.1D	0388	
0389	TRINITROTOLUEN (TNT)-BLANDING, DER INDEHOLDER TRINITROBENZEN OG HEXANITROSTILBEN	1	1.1D		1 (+13)		0	E0	P112b P112c		MP20					1	W2 W3		CW1		1.1D	0389	
0390	TRITONAL	1	1.1D		1 (+13)		0	E0	P112b P112c		MP20					1	W2 W3		CW1		1.1D	0390	
0391	CYCLOTRIMETHYLENTRINITRAMIN (CYCLONIT) (HEXOGEN) (RDX) OG CYCLOTETRAMETHYLENTETRANITRAMIN (HMX) (OKTOGEN) BLANDING, FUGTET, med mindst 15 vægt-% vand, eller DESENSIBILISERET med mindst 10 vægt-% flegmatiseringsmiddel	1	1.1D		1 (+15)	266	0	E0	P112a P112b		MP20					1	W2 W3		CW1		1.1D	0391	
0392	HEXANITROSTILBEN	1	1.1D		1 (+13)		0	E0	P112b P112c		MP20					1	W2 W3		CW1		1.1D	0392	
0393	HEXOTONAL	1	1.1D		1 (+13)		0	E0	P112b		MP20					1	W2 W3		CW1		1.1D	0393	
0394	TRINITRORESORCINOL (STYPHNINSYRE), FUGTET, med mindst 20 vægt-% vand eller blanding af alkohol og vand	1	1.1D		1 (+15)		0	E0	P112a	PP26	MP20					1	W2		CW1		1.1D	0394	
0395	RAKETMOTORER MED FLYDENDE BRÆNDSTOF	1	1.2J		1 (+13)		0	E0	P101		MP23					1	W2		CW1		1.2J	0395	
0396	RAKETMOTORER MED FLYDENDE BRÆNDSTOF	1	1.3J		1 (+13)		0	E0	P101		MP23					1	W2		CW1		1.3J	0396	
0397	RAKETTER MED FLYDENDE BRÆNDSTOF, med sprængladning	1	1.1J		1 (+13)		0	E0	P101		MP23					1	W2		CW1		1.1J	0397	
0398	RAKETTER MED FLYDENDE BRÆNDSTOF, med sprængladning	1	1.2J		1 (+13)		0	E0	P101		MP23					1	W2		CW1		1.2J	0398	
0399	BOMBER MED BRANDFARLIG VÆSKE, med sprængladning	1	1.1J		1 (+13)		0	E0	P101		MP23					1	W2		CW1		1.1J	0399	
0400	BOMBER MED BRANDFARLIG VÆSKE, med sprængladning	1	1.2J		1 (+13)		0	E0	P101		MP23					1	W2		CW1		1.2J	0400	
0401	DIPICRYLSULFID, tørt eller fugtet, med mindre end 10 vægt-% vand	1	1.1D		1 (+13)		0	E0	P112a P112b P112c		MP20					1	W2 W3		CW1		1.1D	0401	
0402	AMMONIUMPERCHLORAT	1	1.1D		1 (+13)	152	0	E0	P112b P112c		MP20					1	W2 W3		CW1		1.1D	0402	
0403	LYSBOMBER, LUFT	1	1.4G		1.4		0	E0	P135		MP23					2	W2		CW1		1.4G	0403	
0404	LYSBOMBER, LUFT	1	1.4S		1.4		0	E0	P135		MP23					4	W2		CW1	CE1	1.4S	0404	

UN-nr	OFFICIEL GODSBETEGNELSE og beskrivelse	Klasse	Klassifikationskode	Emballage-gruppe	Faresedler	Særlige bestemmelser	Begrænsede og undtagne mængder		Emballage			UN-tanke og bulkcontainere		RID-tank		Transport-kategori	Særlige bestemmelser for transport			Ekspress-gods	Fare-nummer	UN-nr	Emballage-gruppe
							(7a)	(7b)	Emballe-rings-forskrifter	Særlige emballe-ringsbst.	Bestemmelser om sam-menpakning	Tank-anvisninger	Særlige bestem-melser	Tank-kode	Særlige bestem-melser		Kolli	Bulk	På- og af-læsning og håndtering				
(1)	(2)	(3a)	(3b)	(4)	(5)	(6)	(7a)	(7b)	(8)	(9a)	(9b)	(10)	(11)	(12)	(13)	(15)	(16)	(17)	(18)	(19)	(20)	(1)	(4)
0405	SIGNALPATRONER	1	1.4S		1.4		0	E0	P135		MP23 MP24					4	W2		CW1	CE1	1.4S	0405	
0406	DINITROSOBENZEN	1	1.3C		1 (+13)		0	E0	P114b		MP20					1	W2 W3		CW1		1.3C	0406	
0407	TETRAZOL-1-EDDIKESYRE	1	1.4C		1.4		0	E0	P114b		MP20					2	W2		CW1		1.4C	0407	
0408	BRANDRØR, DETONERENDE, med sikringsmekanismer	1	1.1D		1 (+13)		0	E0	P141		MP21					1	W2		CW1		1.1D	0408	
0409	BRANDRØR, DETONERENDE, med sikringsmekanismer	1	1.2D		1		0	E0	P141		MP21					1	W2		CW1		1.2D	0409	
0410	BRANDRØR, DETONERENDE, med sikringsmekanismer	1	1.4D		1.4		0	E0	P141		MP21					2	W2		CW1		1.4D	0410	
0411	PENTAERYTHRITETETRANITRAT (PENTAERYTHRITOLTETRANITRAT) (PETN), med mindst 7 vægt-% voks	1	1.1D		1 (+15)	131	0	E0	P112b P112c		MP20					1	W2 W3		CW1		1.1D	0411	
0412	PATRONER TIL SKYDEVÅBEN, med sprængladning	1	1.4E		1.4		0	E0	P130 LP101	PP67 L1	MP21					2	W2		CW1		1.4E	0412	
0413	PATRONER TIL SKYDEVÅBEN, LØSE	1	1.2C		1		0	E0	P130		MP22					1	W2		CW1		1.2C	0413	
0414	DRIVLADNINGER TIL KANONER	1	1.2C		1		0	E0	P130		MP22					1	W2		CW1		1.2C	0414	
0415	DRIVLADNINGER	1	1.2C		1		0	E0	P143	PP76	MP22					1	W2		CW1		1.2C	0415	
0417	PATRONER TIL SKYDEVÅBEN, SKARPE eller PATRONER TIL HÅNSKYDEVÅBEN	1	1.3C		1		0	E0	P130		MP22					1	W2		CW1		1.3C	0417	
0418	SIGNALBLUS, JORD	1	1.1G		1 (+13)		0	E0	P135		MP23					1	W2		CW1		1.1G	0418	
0419	SIGNALBLUS, JORD	1	1.2G		1		0	E0	P135		MP23					1	W2		CW1		1.2G	0419	
0420	LYSBOMBER, LUFT	1	1.1G		1 (+13)		0	E0	P135		MP23					1	W2		CW1		1.1G	0420	
0421	LYSBOMBER, LUFT	1	1.2G		1		0	E0	P135		MP23					1	W2		CW1		1.2G	0421	
0424	PROJEKTILER, inerte med lysspor	1	1.3G		1		0	E0	P130 LP101	PP67 L1	MP23					1	W2		CW1		1.3G	0424	
0425	PROJEKTILER, inerte med lysspor	1	1.4G		1.4		0	E0	P130 LP101	PP67 L1	MP23					2	W2		CW1		1.4G	0425	
0426	PROJEKTILER med sprængladning eller udkasterladning	1	1.2F		1 (+13)		0	E0	P130		MP23					1	W2		CW1		1.2F	0426	
0427	PROJEKTILER med sprængladning eller udkasterladning	1	1.4F		1.4		0	E0	P130		MP23					2	W2		CW1		1.4F	0427	
0428	PYROTEKNISKE GENSTANDE til tekniske formål	1	1.1G		1 (+13)		0	E0	P135		MP23 MP24					1	W2		CW1		1.1G	0428	
0429	PYROTEKNISKE GENSTANDE til tekniske formål	1	1.2G		1		0	E0	P135		MP23 MP24					1	W2		CW1		1.2G	0429	
0430	PYROTEKNISKE GENSTANDE til tekniske formål	1	1.3G		1		0	E0	P135		MP23 MP24					1	W2		CW1		1.3G	0430	
0431	PYROTEKNISKE GENSTANDE til tekniske formål	1	1.4G		1.4		0	E0	P135		MP23 MP24					2	W2		CW1	CE1	1.4G	0431	

UN-nr	OFFICIEL GODSBETEGNELSE og beskrivelse	Klasse	Klassifikationskode	Emballage-gruppe	Faresedler	Særlige bestemmelser	Begrænsede og undtagne mængder		Emballage			UN-tanke og bulkcontainere		RID-tank		Transport-kategori	Særlige bestemmelser for transport			Ekspress-gods	Fare-nummer	UN-nr	Emballage-gruppe
									Emballeringsforskrifter	Særlige emballeringsbst.	Bestemmelser om sammenpakning	Tank-anvisninger	Særlige bestemmelser	Tank-kode	Særlige bestemmelser		Kolli	Bulk	På- og aflæsning og håndtering				
(1)	(2)	(3a)	(3b)	(4)	(5)	(6)	(7a)	(7b)	(8)	(9a)	(9b)	(10)	(11)	(12)	(13)	(15)	(16)	(17)	(18)	(19)	(20)	(1)	(4)
0432	PYROTEKNISKE GENSTANDE til tekniske formål	1	1.4S		1.4		0	E0	P135		MP23 MP24					4	W2		CW1	CE1	1.4S	0432	
0433	KRUDTKAGE (KRUDTMASSE), fugtet, med mindst 17 vægt-% alkohol	1	1.1C		1 (+13)	266	0	E0	P111		MP20					1	W2		CW1		1.1C	0433	
0434	PROJEKTILER med sprængladning eller udkasterladning	1	1.2G		1		0	E0	P130 LP101	PP67 L1	MP23					1	W2		CW1		1.2G	0434	
0435	PROJEKTILER med sprængladning eller udkasterladning	1	1.4G		1.4		0	E0	P130 LP101	PP67 L1	MP23					2	W2		CW1		1.4G	0435	
0436	RAKETTER med udkasterladning	1	1.2C		1		0	E0	P130 LP101	PP67 L1	MP22					1	W2		CW1		1.2C	0436	
0437	RAKETTER med udkasterladning	1	1.3C		1		0	E0	P130 LP101	PP67 L1	MP22					1	W2		CW1		1.3C	0437	
0438	RAKETTER med udkasterladning	1	1.4C		1.4		0	E0	P130 LP101	PP67 L1	MP22					2	W2		CW1		1.4C	0438	
0439	HULLADNINGER, uden detonator	1	1.2D		1		0	E0	P137	PP70	MP21					1	W2		CW1		1.2D	0439	
0440	HULLADNINGER, uden detonator	1	1.4D		1.4		0	E0	P137	PP70	MP21					2	W2		CW1		1.4D	0440	
0441	HULLADNINGER, uden detonator	1	1.4S		1.4	347	0	E0	P137	PP70	MP23					4	W2		CW1	CE1	1.4S	0441	
0442	LADNINGER, EKSPLOSIVE, TIL INDUSTRIEL BRUG, uden detonator	1	1.1D		1 (+13)		0	E0	P137		MP21					1	W2		CW1		1.1D	0442	
0443	LADNINGER, EKSPLOSIVE, TIL INDUSTRIEL BRUG, uden detonator	1	1.2D		1		0	E0	P137		MP21					1	W2		CW1		1.2D	0443	
0444	LADNINGER, EKSPLOSIVE, TIL INDUSTRIEL BRUG, uden detonator	1	1.4D		1.4		0	E0	P137		MP21					2	W2		CW1		1.4D	0444	
0445	LADNINGER, EKSPLOSIVE, TIL INDUSTRIEL BRUG, uden detonator	1	1.4S		1.4	347	0	E0	P137		MP23					4	W2		CW1	CE1	1.4S	0445	
0446	PATRONHYLSTRE, BRÆNDBARE, TOMME, UDEN TÆNDLADNING	1	1.4C		1.4		0	E0	P136		MP22					2	W2		CW1		1.4C	0446	
0447	PATRONHYLSTRE, BRÆNDBARE, TOMME, UDEN TÆNDLADNING	1	1.3C		1		0	E0	P136		MP22					1	W2		CW1		1.3C	0447	
0448	5-MERCAPTOTETRAZOL-1-EDDIKESYRE	1	1.4C		1.4		0	E0	P114b		MP20					2	W2		CW1		1.4C	0448	
0449	TORPEDOER MED FLYDENDE BRÆNDSTOF, med eller uden sprængladning	1	1.1J		1 (+13)		0	E0	P101		MP23					1	W2		CW1		1.1J	0449	
0450	TORPEDOER MED FLYDENDE BRÆNDSTOF, med inert sprænghoved	1	1.3J		1 (+13)		0	E0	P101		MP23					1	W2		CW1		1.3J	0450	
0451	TORPEDOER, med sprængladning	1	1.1D		1 (+13)		0	E0	P130 LP101	PP67 L1	MP21					1	W2		CW1		1.1D	0451	
0452	GRANATER, ØVELSES-, hånd- eller gevær-	1	1.4G		1.4		0	E0	P141		MP23					2	W2		CW1		1.4G	0452	
0453	RAKETTER, LINEBÆRENDE	1	1.4G		1.4		0	E0	P130		MP23					2	W2		CW1		1.4G	0453	
0454	FÆNGMIDLER	1	1.4S		1.4		0	E0	P142		MP23					4	W2		CW1	CE1	1.4S	0454	
0455	DETONATORER, IKKE-ELEKTRISKE, til sprængningsformål	1	1.4S		1.4	347	0	E0	P131	PP68	MP23					4	W2		CW1	CE1	1.4S	0455	

UN-nr	OFFICIEL GODSBETEGNELSE og beskrivelse	Klasse	Klassifikationsskode	Emballage-gruppe	Faresedler	Særlige bestemmelser	Begrænsede og undtagne mængder		Emballage			UN-tanke og bulkcontainere		RID-tank		Transport-kategori	Særlige bestemmelser for transport			Ekspress-gods	Fare-nummer	UN-nr	Emballage-gruppe
									Emballeringsforskrifter	Særlige emballeringsbst.	Bestemmelser om sammenpakning	Tank-anvisninger	Særlige bestemmelser	Tank-kode	Særlige bestemmelser		Kolli	Bulk	På- og aflæsning og håndtering				
(1)	(2)	(3a)	(3b)	(4)	(5)	(6)	(7a)	(7b)	(8)	(9a)	(9b)	(10)	(11)	(12)	(13)	(15)	(16)	(17)	(18)	(19)	(20)	(1)	(4)
0456	DETONATORER, ELEKTRISKE, til sprængningsformål	1	1.4S		1.4	347	0	E0	P131		MP23					4	W2		CW1	CE1	1.4S	0456	
0457	SPRÆNGLADNINGER, PLASTBUNDNE, til sprængningsformål	1	1.1D		1 (+13)		0	E0	P130		MP21					1	W2		CW1		1.1D	0457	
0458	SPRÆNGLADNINGER, PLASTBUNDNE	1	1.2D		1		0	E0	P130		MP21					1	W2		CW1		1.2D	0458	
0459	SPRÆNGLADNINGER, PLASTBUNDNE	1	1.4D		1.4		0	E0	P130		MP21					2	W2		CW1		1.4D	0459	
0460	SPRÆNGLADNINGER, PLASTBUNDNE	1	1.4S		1.4	347	0	E0	P130		MP23					4	W2		CW1	CE1	1.4S	0460	
0461	BESTANDDELE, TÆNDKÆDE, N.O.S.	1	1.1B		1 (+13)	178 274	0	E0	P101		MP2					1	W2		CW1		1.1B	0461	
0462	GENSTANDE, EKSPLOSIVE, N.O.S.	1	1.1C		1 (+13)	178 274	0	E0	P101		MP2					1	W2		CW1		1.1C	0462	
0463	GENSTANDE, EKSPLOSIVE, N.O.S.	1	1.1D		1 (+13)	178 274	0	E0	P101		MP2					1	W2		CW1		1.1D	0463	
0464	GENSTANDE, EKSPLOSIVE, N.O.S.	1	1.1E		1 (+13)	178 274	0	E0	P101		MP2					1	W2		CW1		1.1E	0464	
0465	GENSTANDE, EKSPLOSIVE, N.O.S.	1	1.1F		1 (+13)	178 274	0	E0	P101		MP2					1	W2		CW1		1.1F	0465	
0466	GENSTANDE, EKSPLOSIVE, N.O.S.	1	1.2C		1	178 274	0	E0	P101		MP2					1	W2		CW1		1.2C	0466	
0467	GENSTANDE, EKSPLOSIVE, N.O.S.	1	1.2D		1	178 274	0	E0	P101		MP2					1	W2		CW1		1.2D	0467	
0468	GENSTANDE, EKSPLOSIVE, N.O.S.	1	1.2E		1	178 274	0	E0	P101		MP2					1	W2		CW1		1.2E	0468	
0469	GENSTANDE, EKSPLOSIVE, N.O.S.	1	1.2F		1 (+13)	178 274	0	E0	P101		MP2					1	W2		CW1		1.2F	0469	
0470	GENSTANDE, EKSPLOSIVE, N.O.S.	1	1.3C		1	178 274	0	E0	P101		MP2					1	W2		CW1		1.3C	0470	
0471	GENSTANDE, EKSPLOSIVE, N.O.S.	1	1.4E		1.4	178 274	0	E0	P101		MP2					2	W2		CW1		1.4E	0471	
0472	GENSTANDE, EKSPLOSIVE, N.O.S.	1	1.4F		1.4	178 274	0	E0	P101		MP2					2	W2		CW1		1.4F	0472	
0473	EKSPLOSIVSTOFFER, N.O.S.	1	1.1A	jernbane-transport ikke tilladt																		0473	
0474	EKSPLOSIVSTOFFER, N.O.S.	1	1.1C		1 (+13)	178 274	0	E0	P101		MP2					1	W2 W3		CW1		1.1C	0474	
0475	EKSPLOSIVSTOFFER, N.O.S.	1	1.1D		1 (+13)	178 274	0	E0	P101		MP2					1	W2 W3		CW1		1.1D	0475	
0476	EKSPLOSIVSTOFFER, N.O.S.	1	1.1G		1 (+13)	178 274	0	E0	P101		MP2					1	W2 W3		CW1		1.1G	0476	
0477	EKSPLOSIVSTOFFER, N.O.S.	1	1.3C		1 (+13)	178 274	0	E0	P101		MP2					1	W2 W3		CW1		1.3C	0477	
0478	EKSPLOSIVSTOFFER, N.O.S.	1	1.3G		1	178 274	0	E0	P101		MP2					1	W2 W3		CW1		1.3G	0478	
0479	EKSPLOSIVSTOFFER, N.O.S.	1	1.4C		1.4	178 274	0	E0	P101		MP2					2	W2		CW1		1.4C	0479	

UN-nr	OFFICIEL GODSBETEGNELSE og beskrivelse	Klasse	Klassifikationskode	Emballage-gruppe	Faresedler	Særlige bestemmelser	Begrænsede og undtagne mængder		Emballage			UN-tanke og bulkcontainere		RID-tank		Transport-kategori	Særlige bestemmelser for transport			Ekspress-gods	Fare-nummer	UN-nr	Emballage-gruppe
									Emballeringsforskrifter	Særlige emballeringsbst.	Bestemmelser om sammenpakning	Tank-anvisninger	Særlige bestemmelser	Tank-kode	Særlige bestemmelser		Kolli	Bulk	På- og aflæsning og håndtering				
(1)	(2)	(3a)	(3b)	(4)	(5)	(6)	(7a)	(7b)	(8)	(9a)	(9b)	(10)	(11)	(12)	(13)	(15)	(16)	(17)	(18)	(19)	(20)	(1)	(4)
0480	EKSPLOSIVSTOFFER, N.O.S.	1	1.4D		1.4	178 274	0	E0	P101		MP2					2	W2		CW1		1.4D	0480	
0481	EKSPLOSIVSTOFFER, N.O.S.	1	1.4S		1.4	178 274	0	E0	P101		MP2					4	W2		CW1		1.4S	0481	
0482	EKSPLOSIVSTOFFER, MEGET UFØLSOMME (EKSPLOSIVSTOFFER, EVI),	1	1.5D		1.5	178 274	0	E0	P101		MP2					1	W2		CW1		1.5D	0482	
0483	CYCLOTRIMETHYLENTRINITRAMIN (CYCLONIT) (HEXOGEN) (RDX), DESENSIBILISERET	1	1.1D		1 (+13)		0	E0	P112b P112c		MP20					1	W2 W3		CW1		1.1D	0483	
0484	CYCLOTETRAMETHYLENTRITRAMIN (OKTOGEN) (HMX), DESENSIBILISERET	1	1.1D		1 (+13)		0	E0	P112b P112c		MP20					1	W2 W3		CW1		1.1D	0484	
0485	EKSPLOSIVSTOFFER, N.O.S.	1	1.4G		1.4	178 274	0	E0	P101		MP2					2	W2 W3		CW1		1.4G	0485	
0486	GENSTANDE, EKSPLOSIVE, EKSTREMT UFØLSOMME (GENSTANDE, EEI)	1	1.6N		1.6		0	E0	P101		MP23					2	W2		CW1		1.6N	0486	
0487	RØGIGNALER	1	1.3G		1		0	E0	P135		MP23					1	W2		CW1		1.3G	0487	
0488	AMMUNITION, ØVELSES-	1	1.3G		1		0	E0	P130 LP101	PP67 L1	MP23					1	W2		CW1		1.3G	0488	
0489	DINITROGLYCOLURIL (DINGU)	1	1.1D		1 (+13)		0	E0	P112b P112c		MP20					1	W2 W3		CW1		1.1D	0489	
0490	NITROTRIAZOLON (NTO)	1	1.1D		1 (+13)		0	E0	P112b P112c		MP20					1	W2 W3		CW1		1.1D	0490	
0491	DRIVLADNINGER	1	1.4C		1.4		0	E0	P143	PP76	MP22					2	W2		CW1		1.4C	0491	
0492	KNALDKAPSLER, JERNBANE	1	1.3G		1		0	E0	P135		MP23					1	W2		CW1		1.3G	0492	
0493	KNALDKAPSLER, JERNBANE	1	1.4G		1.4		0	E0	P135		MP23					2	W2		CW1		1.4G	0493	
0494	BRØNDBORINGSTORPEDOER, MED LADNING, til olieboringer, uden detonator	1	1.4D		1.4		0	E0	P101		MP21					2	W2		CW1		1.4D	0494	
0495	DRIVMIDDEL, FLYDENDE	1	1.3C		1 (+13)	224	0	E0	P115	PP53 PP54 PP57 PP58	MP20					1	W2		CW1		1.3C	0495	
0496	OCTONAL	1	1.1D		1 (+13)		0	E0	P112b P112c		MP20					1	W2 W3		CW1		1.1D	0496	
0497	DRIVMIDDEL, FLYDENDE	1	1.1C		1 (+13)	224	0	E0	P115	PP53 PP54 PP57 PP58	MP20					1	W2		CW1		1.1C	0497	
0498	DRIVMIDDEL, FAST	1	1.1C		1 (+13)		0	E0	P114b		MP20					1	W2		CW1		1.1C	0498	
0499	DRIVMIDDEL, FAST	1	1.3C		1 (+13)		0	E0	P114b		MP20					1	W2		CW1		1.3C	0499	
0500	DETONATORSAMLINGER, IKKE-ELEKTRISKE, til sprængningsformål	1	1.4S		1.4	347	0	E0	P131		MP23					4	W2		CW1	CE1	1.4S	0500	
0501	DRIVMIDDEL, FAST	1	1.4C		1.4		0	E0	P114b		MP20					2	W2		CW1		1.4C	0501	

UN-nr	OFFICIEL GODSBETEGNELSE og beskrivelse	Klasse	Klassifikationskode	Emballage-gruppe	Faresedler	Særlige bestemmelser	Begrænsede og undtagne mængder		Emballage			UN-tanke og bulkcontainere		RID-tank		Transport-kategori	Særlige bestemmelser for transport			Ekspress-gods	Fare-nummer	UN-nr	Emballage-gruppe
									Emballeringsforskrifter	Særlige emballeringsbst.	Bestemmelser om sammenpakning	Tank-anvisninger	Særlige bestemmelser	Tank-kode	Særlige bestemmelser		Kolli	Bulk	På- og aflæsning og håndtering				
(1)	(2)	(3a)	(3b)	(4)	(5)	(6)	(7a)	(7b)	(8)	(9a)	(9b)	(10)	(11)	(12)	(13)	(15)	(16)	(17)	(18)	(19)	(20)	(1)	(4)
0502	RAKETTER med inert sprænghoved	1	1.2C		1		0	E0	P130 LP101	PP67 L1	MP22					1	W2		CW1		1.2C	0502	
0503	AIRBAG-OPPUSTERE eller AIRBAG-MODULER eller SELESTRAMMERE	1	1.4G		1.4	235 289	0	E0	P135		MP23					2	W2		CW1		1.4G	0503	
0504	1H-TETRAZOL	1	1.1D		1 (+13)		0	E0	P112c	PP48	MP20					1	W2		CW1		1.1D	0504	
0505	NØDSIGNALER, skibe	1	1.4G		1.4		0	E0	P135		MP23 MP24					2	W2		CW1		1.4G	0505	
0506	NØDSIGNALER, skibe	1	1.4S		1.4		0	E0	P135		MP23 MP24					4	W2		CW1	CE1	1.4S	0506	
0507	RØGSIGNALER	1	1.4S		1.4		0	E0	P135		MP23 MP24					4	W2		CW1	CE1	1.4S	0507	
0508	1-HYDROXYBENZOTRIAZOL, VANDFRI, tørt eller fugtet, med mindre end 20 vægt-%	1	1.3C		1 (+13)		0	E0	P114b	PP48 PP50	MP20					1	W2 W3		CW1		1.3C	0508	
0509	KRUDT, RØGSVAGT	1	1.4C		1.4		0	E0	P114b	PP48	MP20					2	W2		CW1		1.4C	0509	
1001	ACETYLEN, OPLØST	2	4F		2.1 (+13)		0	E0	P200					PxBN(M)	TU17 TU38 TE22 TA4 TT9	2			CW9 CW10 CW36	CE2	239	1001	
1002	LUFT, KOMPRIMERET (TRYKLUFTE)	2	1A		2.2 (+13)	655	120 ml	E1	P200		MP9	(M)		CxBN(M)	TA4 TT9	3			CW9 CW10	CE3	20	1002	
1003	LUFT, KØLET, FLYDENDE	2	3O		2.2+5.1 (+13)		0	E0	P203		MP9	T75 TP5 TP22		RxBN	TU7 TU19 TM6 TA4 TT9	3	W5		CW9 CW11 CW30 CW36	CE2	225	1003	
1005	AMMONIAK, VANDFRI	2	2TC		2.3+8 (+13)	23	0	E0	P200		MP9	T50 (M)		PxBH(M)	TU38 TE22 TE25 TT8 TM6 TA4 TT9	1			CW9 CW10 CW36		268	1005	
1006	ARGON, KOMPRIMERET	2	1A		2.2 (+13)		120 ml	E1	P200		MP9	(M)		CxBN(M)	TA4 TT9	3			CW9 CW10 CW36	CE3	20	1006	
1008	BORTRIFLUORID	2	2TC		2.3+8 (+13)		0	E0	P200		MP9	(M)		PxBH(M)	TU38 TE22 TE25 TM6 TA4 TT9	1			CW9 CW10 CW36		268	1008	
1009	BROMTRIFLUORMETHAN (KØLEMIDDEL R 13B1)	2	2A		2.2 (+13)		120 ml	E1	P200		MP9	T50 (M)		PxBN(M)	TM6 TA4 TT9	3			CW9 CW10 CW36	CE3	20	1009	

UN-nr	OFFICIEL GODSBETEGNELSE og beskrivelse	Klasse	Klassifikationskode	Emballage-gruppe	Faresedler	Særlige bestemmelser	Begrænsede og undtagne mængder		Emballage			UN-tanke og bulkcontainere		RID-tank		Transport-kategori	Særlige bestemmelser for transport			Ekspress-gods	Fare-nummer	UN-nr	Emballage-gruppe
							(7a)	(7b)	Emballeringsforskrifter	Særlige emballeringsbst.	Bestemmelser om sammenpakning	Tank-anvisninger	Særlige bestemmelser	Tank-kode	Særlige bestemmelser		Kolli	Bulk	På- og aflæsning og håndtering				
(1)	(2)	(3a)	(3b)	(4)	(5)	(6)	(7a)	(7b)	(8)	(9a)	(9b)	(10)	(11)	(12)	(13)	(15)	(16)	(17)	(18)	(19)	(20)	(1)	(4)
1010	BUTADIENER, STABILISERET, eller BUTADIENER OG CARBONHYDRIDER, BLANDING, STABILISERET, der har et damptryk ved 70°C, som ikke overstiger 1,1 MPa (11 bar) og en massefylde ved 50°C, der ikke er lavere end 0,525 kg/l	2	2F		2.1 (+13)	618	0	E0	P200		MP9	T50 (M)		PxBN(M)	TU38 TE22 TM6 TA4 TT9	2			CW9 CW10 CW36	CE3	239	1010	
1011	BUTAN	2	2F		2.1 (+13)		0	E0	P200		MP9	T50 (M)		PxBN(M)	TU38 TE22 TM6 TA4 TT9	2			CW9 CW10 CW36	CE3	23	1011	
1012	1-BUTEN (BUT-1-EN) eller cis-2-BUTEN (cis-BUT-2-EN) eller trans-2-BUTEN (trans-BUT-2-EN) eller BUTENER, BLANDING	2	2F		2.1 (+13)		0	E0	P200		MP9	T50 (M)		PxBN(M)	TU38 TE22 TM6 TA4 TT9	2			CW9 CW10 CW36	CE3	23	1012	
1013	CARBONDIOXID	2	2A		2.2 (+13)	584 653	120 ml	E1	P200		MP9	(M)		PxBN(M)	TM6 TA4 TT9	3			CW9 CW10 CW36	CE3	20	1013	
1016	CARBONMONOXID, KOMPRIMERET	2	1TF		2.3+2.1 (+13)		0	E0	P200		MP9	(M)		CxBH(M)	TU38 TE22 TE25 TA4 TT9	1			CW9 CW10 CW36		263	1016	
1017	CHLOR	2	2TO C		2.3+5.1 +8 (+13)		0	E0	P200		MP9	T50 (M)	TP19	P22DH(M)	TU38 TE22 TE25 TM6 TA4 TT9	1			CW9 CW10 CW36		265	1017	
1018	CHLORDIFLUORMETHAN (KØLEMIDDEL R 22)	2	2A		2.2 (+13)		120 ml	E1	P200		MP9	T50 (M)		PxBN(M)	TM6 TA4 TT9	3			CW9 CW10 CW36	CE3	20	1018	
1020	CHLORPENTAFLUORETHAN (KØLEMIDDEL R 115)	2	2A		2.2 (+13)		120 ml	E1	P200		MP9	T50 (M)		PxBN(M)	TM6 TA4 TT9	3			CW9 CW10 CW36	CE3	20	1020	
1021	1-CHLOR-1,2,2,2-TETRAFLUORETHAN (KØLEMIDDEL R 124)	2	2A		2.2 (+13)		120 ml	E1	P200		MP9	T50 (M)		PxBN(M)	TM6 TA4 TT9	3			CW9 CW10 CW36	CE3	20	1021	
1022	CHLORTRIFLUORMETHAN (KØLEMIDDEL R 13)	2	2A		2.2 (+13)		120 ml	E1	P200		MP9	(M)		PxBN(M)	TM6 TA4 TT9	3			CW9 CW10 CW36	CE3	20	1022	
1023	KULGAS, KOMPRIMERET	2	1TF		2.3+2.1 (+13)		0	E0	P200		MP9	(M)		CxBH(M)	TU38 TE22 TE25 TA4 TT9	1			CW9 CW10 CW36		263	1023	

UN-nr	OFFICIEL GODSBETEGNELSE og beskrivelse	Klasse	Klassifikationskode	Emballage-gruppe	Faresedler	Særlige bestemmelser	Begrænsede og undtagne mængder		Emballage			UN-tanke og bulkcontainere		RID-tank		Transport-kategori	Særlige bestemmelser for transport			Ekspress-gods	Fare-nummer	UN-nr	Emballage-gruppe
							(7a)	(7b)	Emballeringsforskrifter	Særlige emballeringsbst.	Bestemmelser om sammenpakning	Tank-anvisninger	Særlige bestemmelser	Tank-kode	Særlige bestemmelser		Kolli	Bulk	På- og aflæsning og håndtering				
(1)	(2)	(3a)	(3b)	(4)	(5)	(6)	(7a)	(7b)	(8)	(9a)	(9b)	(10)	(11)	(12)	(13)	(15)	(16)	(17)	(18)	(19)	(20)	(1)	(4)
1026	CYANOGEN	2	2TF		2.3+2.1 (+13)		0	E0	P200		MP9	(M)		PxBH(M)	TU38 TE22 TE25 TM6 TA4 TT9	1			CW9 CW10 CW36		263	1026	
1027	CYCLOPROPAN	2	2F		2.1 (+13)		0	E0	P200		MP9	T50 (M)		PxBN(M)	TU38 TE22 TM6 TA4 TT9	2			CW9 CW10 CW36	CE3	23	1027	
1028	DICHLORFLUORMETHAN (KØLEMIDDEL R 12)	2	2A		2.2 (+13)		120 ml	E1	P200		MP9	T50 (M)		PxBN(M)	TM6 TA4 TT9	3			CW9 CW10 CW36	CE3	20	1028	
1029	DICHLORFLUORMETHAN (KØLEMIDDEL R 21)	2	2A		2.2 (+13)		120 ml	E1	P200		MP9	T50 (M)		PxBN(M)	TM6 TA4 TT9	3			CW9 CW10 CW36	CE3	20	1029	
1030	1,1-DIFLUORETHAN (KØLEMIDDEL R 152a)	2	2F		2.1 (+13)		0	E0	P200		MP9	T50 (M)		PxBN(M)	TU38 TE22 TM6 TA4 TT9	2			CW9 CW10 CW36	CE3	23	1030	
1032	DIMETHYLAMIN, VANDFRI	2	2F		2.1 (+13)		0	E0	P200		MP9	T50 (M)		PxBN(M)	TU38 TE22 TM6 TA4 TT9	2			CW9 CW10 CW36	CE3	23	1032	
1033	DIMETHYLETHER	2	2F		2.1 (+13)		0	E0	P200		MP9	T50 (M)		PxBN(M)	TU38 TE22 TM6 TA4 TT9	2			CW9 CW10 CW36	CE3	23	1033	
1035	ETHAN	2	2F		2.1 (+13)		0	E0	P200		MP9	(M)		PxBN(M)	TU38 TE22 TM6 TA4 TT9	2			CW9 CW10 CW36	CE3	23	1035	
1036	ETHYLAMIN	2	2F		2.1 (+13)		0	E0	P200		MP9	T50 (M)		PxBN(M)	TU38 TE22 TM6 TA4 TT9	2			CW9 CW10 CW36	CE3	23	1036	
1037	ETHYLCHLORID	2	2F		2.1 (+13)		0	E0	P200		MP9	T50 (M)		PxBN(M)	TU38 TE22 TM6 TA4 TT9	2			CW9 CW10 CW36	CE3	23	1037	

UN-nr	OFFICIEL GODSBETEGNELSE og beskrivelse	Klasse	Klassifikationsskode	Emballage-gruppe	Faresedler	Særlige bestemmelser	Begrænsede og undtagne mængder		Emballage			UN-tanke og bulkcontainere		RID-tank		Transport-kategori	Særlige bestemmelser for transport			Ekspress-gods	Fare-nummer	UN-nr	Emballage-gruppe	
							(7a)	(7b)	Emballeringsforskrifter	Særlige emballeringsbst.	Bestemmelser om sammenpakning	Tank-anvisninger	Særlige bestemmelser	Tank-kode	Særlige bestemmelser		Kolli	Bulk	På- og aflæsning og håndtering					
(1)	(2)	(3a)	(3b)	(4)	(5)	(6)	(7a)	(7b)	(8)	(9a)	(9b)	(10)	(11)	(12)	(13)	(15)	(16)	(17)	(18)	(19)	(20)	(1)	(4)	
1038	ETHYLEN, KØLET, FLYDENDE	2	3F		2.1 (+13)		0	E0	P203		MP9	T75	TP5	RxBN	TU18 TU38 TE22 TM6 TA4 TT9	2	W5		CW9 CW11 CW30 CW36	CE2	223	1038		
1039	ETHYLMETHYLETHER	2	2F		2.1 (+13)		0	E0	P200		MP9	(M)		PxBN(M)	TU38 TE22 TM6 TA4 TT9	2			CW9 CW10 CW36	CE3	23	1039		
1040	ETHYLENOXID	2	2TF		2.3+2.1	342	0	E0	P200		MP9	(M)				1			CW9 CW10 CW36		263	1040		
1040	ETHYLENOXID MED NITROGEN, op til et højst tilladeligt samlet tryk på 1 MPa (10 bar) ved 50°C	2	2TF		2.3+2.1 (+13)	342	0	E0	P200		MP9	T50 (M)	TP20	PxBH(M)	TU38 TE22 TE25 TM6 TA4 TT9	1			CW9 CW10 CW36		263	1040		
1041	ETHYLENOXID OG CARBONDIOXID, BLANDING, med mere end 9 %, men højst 87 % ethylenoxid	2	2F		2.1 (+13)		0	E0	P200		MP9	T50 (M)		PxBN(M)	TU38 TE22 TM6 TA4 TT9	2			CW9 CW10 CW36	CE3	239	1041		
1043	GØDNINGSTOF, AMMONIAKHOLDIG opløsning, med fri ammoniak	2			2.2	642	-																1043	
1044	ILDSTUKKERE, med komprimeret eller fordråbet gas	2	6A		2.2	225 594	120 ml	E0	P003		MP9					3			CW9	CE2	20	1044		
1045	FLUOR, KOMPRIMERET	2	1TO C		2.3+5.1 +8		0	E0	P200		MP9					1			CW9 CW10 CW36		265	1045		
1046	HELIUM, KOMPRIMERET	2	1A		2.2 (+13)		120 ml	E1	P200		MP9	(M)		CxBN(M)	TA4 TT9	3			CW9 CW10 CW36	CE3	20	1046		
1048	HYDROGENBROMID, VANDFRI	2	2TC		2.3+8 (+13)		0	E0	P200		MP9	(M)		PxBH(M)	TU38 TE22 TE25 TM6 TA4 TT9	1			CW9 CW10 CW36		268	1048		
1049	HYDROGEN, KOMPRIMERET	2	1F		2.1 (+13)		0	E0	P200		MP9	(M)		CxBN(M)	TU38 TE22 TA4 TT9	2			CW9 CW10 CW36	CE3	23	1049		
1050	HYDROGENCHLORID, VANDFRI	2	2TC		2.3+8 (+13)		0	E0	P200		MP9	(M)		PxBH(M)	TU38 TE22 TE25 TM6 TA4 TT9	1			CW9 CW10 CW36		268	1050		

UN-nr	OFFICIEL GODSBETEGNELSE og beskrivelse	Klasse	Klassifikationskode	Emballage-gruppe	Faresedler	Særlige bestemmelser	Begrænsede og undtagne mængder		Emballage			UN-tanke og bulkcontainere		RID-tank		Transport-kategori	Særlige bestemmelser for transport			Ekspress-gods	Fare-nummer	UN-nr	Emballage-gruppe
							(7a)	(7b)	Emballerings-forskrifter	Særlige emballeringsbst.	Bestemmelser om sammenpakning	Tank-anvisninger	Særlige bestemmelser	Tank-kode	Særlige bestemmelser		Kolli	Bulk	På- og aflæsning og håndtering				
(1)	(2)	(3a)	(3b)	(4)	(5)	(6)	(7a)	(7b)	(8)	(9a)	(9b)	(10)	(11)	(12)	(13)	(15)	(16)	(17)	(18)	(19)	(20)	(1)	(4)
1051	HYDROGENCYANID, STABILISERET, indeholdende mindre end 3 % vand	6.1	TF1	I	6.1+3	603	0	E5	P200		MP2					0			CW13 CW28 CW31		663	1051	I
1052	HYDROGENFLUORID, VANDFRI	8	CT1	I	8+6.1		0	E0	P200		MP2	T10	TP2	L21DH(+)	TU14 TU34 TU38 TC1 TE17 TE21 TE22 TE25 TT4 TM3 TA4 TT9	1			CW13 CW28 CW34		886	1052	I
1053	HYDROGENSULFID	2	2TF		2.3+2.1 (+13)		0	E0	P200		MP9	(M)		PxDH(M)	TU38 TE22 TE25 TM6 TA4 TT9	1			CW9 CW10 CW36		263	1053	
1055	ISOBUTYLEN (ISOBUTEN)	2	2F		2.1 (+13)		0	E0	P200		MP9	T50 (M)		PxBN(M)	TU38 TE22 TM6 TA4 TT9	2			CW9 CW10 CW36	CE3	23	1055	
1056	KRYPTON, KOMPRIMERET	2	1A		2.2 (+13)		120 ml	E1	P200		MP9	(M)		CxBN(M)	TA4 TT9	3			CW9 CW10 CW36	CE3	20	1056	
1057	LIGHTERE, med brandfarlig gas, eller REFILLER TIL LIGHTERE, der indeholder brandfarlig gas	2	6F		2.1	201 654	0	E0	P002	PP84 RR5	MP9					2			CW9	CE2	23	1057	
1058	FORDRÅBEDE GASSER, ikke-brandfarlige, ladet med nitrogen, carbondioxid eller luft	2	2A		2.2 (+13)		120 ml	E1	P200		MP9	(M)		PxBN(M)	TM6 TA4 TT9	3			CW9 CW10 CW36	CE3	20	1058	
1060	METHYLACETYLEN OG PROPADIEN, BLANDING, STABILISERET, som f.eks. blanding P1 eller P2	2	2F		2.1 (+13)	581	0	E0	P200		MP9	T50 (M)		PxBN(M)	TU38 TE22 TM6 TA4 TT9	2			CW9 CW10 CW36	CE3	239	1060	
1061	METHYLAMIN, VANDFRI	2	2F		2.1 (+13)		0	E0	P200		MP9	T50 (M)		PxBN(M)	TU38 TE22 TM6 TA4 TT9	2			CW9 CW10 CW36	CE3	23	1061	
1062	METHYLBROMID med højst 2 % chlorpicrin	2	2T		2.3 (+13)	23	0	E0	P200		MP9	T50 (M)		PxBH(M)	TU38 TE22 TE25 TM6 TA4 TT9	1			CW9 CW10 CW36		26	1062	

UN-nr	OFFICIEL GODSBETEGNELSE og beskrivelse	Klasse	Klassifikationskode	Emballage-gruppe	Faresedler	Særlige bestemmelser	Begrænsede og undtagne mængder		Emballage			UN-tanke og bulkcontainere		RID-tank		Transport-kategori	Særlige bestemmelser for transport			Ekspress-gods	Fare-nummer	UN-nr	Emballage-gruppe
							(7a)	(7b)	Emballeringsforskrifter	Særlige emballeringsbst.	Bestemmelser om sammenpakning	Tank-anvisninger	Særlige bestemmelser	Tank-kode	Særlige bestemmelser		Kolli	Bulk	På- og aflæsning og håndtering				
(1)	(2)	(3a)	(3b)	(4)	(5)	(6)	(7a)	(7b)	(8)	(9a)	(9b)	(10)	(11)	(12)	(13)	(15)	(16)	(17)	(18)	(19)	(20)	(1)	(4)
1063	METHYLCHLORID (KØLEMIDDEL R40)	2	2F		2.1 (+13)		0	E0	P200		MP9	T50 (M)		PxBN(M)	TU38 TE22 TM6 TA4 TT9	2			CW9 CW10 CW36	CE3	23	1063	
1064	METHANTHIOL (METHYLMERCAPTAN)	2	2TF		2.3+2.1 (+13)		0	E0	P200		MP9	T50 (M)		PxDH(M)	TU38 TE22 TM6 TA4 TT9	1			CW9 CW10 CW36		263	1064	
1065	NEON, KOMPRIMERET	2	1A		2.2 (+13)		120 ml	E1	P200		MP9	(M)		CxBN(M)	TA4 TT9	3			CW9 CW10 CW36	CE3	20	1065	
1066	NITROGEN, KOMPRIMERET	2	1A		2.2 (+13)	653	120 ml	E1	P200		MP9	(M)		CxBN(M)	TA4 TT9	3			CW9 CW10 CW36	CE3	20	1066	
1067	DINITROGENTETROXID (NITROGENDIOXID)	2	2TO C		2.3+5.1 +8 (+13)		0	E0	P200		MP9	T50	TP21	PxBH(M)	TU17 TU38 TE22 TA4 TT9	1			CW9 CW10 CW36		265	1067	
1069	NITROSYLCHLORID	2	2TC		2.3+8		0	E0	P200		MP9					1			CW9 CW10 CW36		268	1069	
1070	DINITROGENOXID	2	2O		2.2+5.1 (+13)	584	0	E0	P200		MP9	(M)		PxBN(M)	TM6 TA4 TT9	3			CW9 CW10 CW36	CE3	25	1070	
1071	OLIEGAS, KOMPRIMERET	2	1TF		2.3+2.1 (+13)		0	E0	P200		MP9	(M)		CxBH(M)	TU38 TE22 TE25 TA4 TT9	1			CW9 CW10 CW36		263	1071	
1072	OXYGEN, KOMPRIMERET	2	1O		2.2+5.1 (+13)	355	0	E0	P200		MP9	(M)		CxBN(M)	TA4 TT9	3			CW9 CW10 CW36	CE3	25	1072	
1073	OXYGEN, KØLET, FLYDENDE	2	3O		2.2+5.1 (+13)		0	E0	P203		MP9	T75	TP5 TP22	RxBN	TU7 TU19 TM6 TA4 TT9	3	W5		CW9 CW11 CW30 CW36	CE2	225	1073	
1075	F-GAS (LPG)	2	2F		2.1 (+13)	274 583 639	0	E0	P200		MP9	T50 (M)		PxBN(M)	TU38 TE22 TM6 TA4 TT9	2			CW9 CW10 CW36	CE3	23	1075	
1076	PHOSGEN	2	2TC		2.3+8 (+13)		0	E0	P200		MP9			P22DH(M)	TU17 TU38 TE22 TA4 TT9	1			CW9 CW10 CW36		268	1076	

UN-nr	OFFICIEL GODSBETEGNELSE og beskrivelse	Klasse	Klassifikationskode	Emballage-gruppe	Faresedler	Særlige bestemmelser	Begrænsede og undtagne mængder		Emballage			UN-tanke og bulkcontainere		RID-tank		Transport-kategori	Særlige bestemmelser for transport			Ekspress-gods	Fare-nummer	UN-nr	Emballage-gruppe
							(7a)	(7b)	Emballeringsforskrifter	Særlige emballeringsbst.	Bestemmelser om sammenpakning	Tank-anvisninger	Særlige bestemmelser	Tank-kode	Særlige bestemmelser		Kolli	Bulk	På- og aflæsning og håndtering				
(1)	(2)	(3a)	(3b)	(4)	(5)	(6)	(7a)	(7b)	(8)	(9a)	(9b)	(10)	(11)	(12)	(13)	(15)	(16)	(17)	(18)	(19)	(20)	(1)	(4)
1077	PROPYLEN (PROPEN)	2	2F		2.1 (+13)		0	E0	P200		MP9	T50 (M)		PxBN(M)	TU38 TE22 TM6 TA4 TT9	2			CW9 CW10 CW36	CE3	23	1077	
1078	KØLEMIDDEL, N.O.S., som f.eks. blanding F1, F2 eller F3	2	2A		2.2 (+13)	274 582	120 ml	E1	P200		MP9	T50 (M)		PxBN(M)	TM6 TA4 TT9	3			CW9 CW10 CW36	CE3	20	1078	
1079	SVOVLDIOXID	2	2TC		2.3+8 (+13)		0	E0	P200		MP9	T50 (M)	TP19	PxDH(M)	TU38 TE22 TE25 TM6 TA4 TT9	1			CW9 CW10 CW36		268	1079	
1080	SVOVLHEXAFLUORID	2	2A		2.2 (+13)		120 ml	E1	P200		MP9	(M)		PxBN(M)	TM6 TA4 TT9	3			CW9 CW10 CW36	CE3	20	1080	
1081	TETRAFLUORETHYLEN, STABILISERET	2	2F		2.1		0	E0	P200		MP9	(M)				2			CW9 CW10 CW36	CE3	239	1081	
1082	TRIFLUORCHLORETHYLEN, STABILISERET	2	2TF		2.3+2.1 (+13)		0	E0	P200		MP9	T50 (M)		PxBH(M)	TU38 TE22 TE25 TM6 TA4 TT9	1			CW9 CW10 CW36		263	1082	
1083	TRIMETHYLAMIN, VANDFRI	2	2F		2.1 (+13)		0	E0	P200		MP9	T50 (M)		PxBN(M)	TU38 TE22 TM6 TA4 TT9	2			CW9 CW10 CW36	CE3	23	1083	
1085	VINYLBROMID, STABILISERET	2	2F		2.1 (+13)		0	E0	P200		MP9	T50 (M)		PxBN(M)	TU38 TE22 TM6 TA4 TT9	2			CW9 CW10 CW36	CE3	239	1085	
1086	VINYLCHLORID, STABILISERET	2	2F		2.1 (+13)		0	E0	P200		MP9	T50 (M)		PxBN(M)	TU38 TE22 TM6 TA4 TT9	2			CW9 CW10 CW36	CE3	239	1086	
1087	VINYLMETHYLETHER, STABILISERET	2	2F		2.1 (+13)		0	E0	P200		MP9	T50 (M)		PxBN(M)	TU38 TE22 TM6 TA4 TT9	2			CW9 CW10 CW36	CE3	239	1087	
1088	1,1-DIETHOXYETHAN (ACETAL)	3	F1	II	3		1 L	E2	P001 IBC02 R001		MP19	T4	TP1	LGBF		2				CE7	33	1088	II

UN-nr	OFFICIEL GODSBETEGNELSE og beskrivelse	Klasse	Klassifikationskode	Emballage-gruppe	Faresedler	Særlige bestemmelser	Begrænsede og undtagne mængder		Emballage			UN-tanke og bulkcontainere		RID-tank		Transport-kategori	Særlige bestemmelser for transport			Ekspress-gods	Fare-nummer	UN-nr	Emballage-gruppe
							(7a)	(7b)	Emballeringsforskrifter	Særlige emballeringsbst.	Bestemmelser om sammenpakning	Tank-anvisninger	Særlige bestemmelser	Tank-kode	Særlige bestemmelser		Kolli	Bulk	På- og aflæsning og håndtering				
(1)	(2)	(3a)	(3b)	(4)	(5)	(6)	(7a)	(7b)	(8)	(9a)	(9b)	(10)	(11)	(12)	(13)	(15)	(16)	(17)	(18)	(19)	(20)	(1)	(4)
1089	ACETALDEHYD	3	F1	I	3		0	E3	P001		MP7 MP17	T11	TP2 TP7	L4BN	TU8	1					33	1089	I
1090	ACETONE	3	F1	II	3		1 L	E2	P001 IBC02 R001		MP19	T4	TP1	LGBF		2				CE7	33	1090	II
1091	ACETONEOLIER	3	F1	II	3		1 L	E2	P001 IBC02 R001		MP19	T4	TP1 TP8	LGBF		2				CE7	33	1091	II
1092	ACROLEIN, STABILISERET	6.1	TF1	I	6.1+3	354	0	E0	P601		MP8 MP17	T22	TP2 TP7 TP35	L15CH	TU14 TU15 TU38 TE21 TE22	1			CW13 CW28 CW31		663	1092	I
1093	ACRYLONITRIL, STABILISERET	3	FT1	I	3+6.1		0	E0	P001		MP7 MP17	T14	TP2	L10CH	TU14 TU15 TU38 TE21 TE22	1			CW13 CW28		336	1093	I
1098	ALLYLALKOHOL	6.1	TF1	I	6.1+3	354	0	E0	P602		MP8 MP17	T20	TP2 TP35	L10CH	TU14 TU15 TU38 TE21 TE22	1			CW13 CW28 CW31		663	1098	I
1099	ALLYLBROMID	3	FT1	I	3+6.1		0	E0	P001		MP7 MP17	T14	TP2	L10CH	TU14 TU15 TU38 TE21 TE22	1			CW13 CW28		336	1099	I
1100	ALLYLCHLORID	3	FT1	I	3+6.1		0	E0	P001		MP7 MP17	T14	TP2	L10CH	TU14 TU15 TU38 TE21 TE22	1			CW13 CW28		336	1100	I
1104	PENTYLACETATER (AMYLACETATER)	3	F1	III	3		5 L	E1	P001 IBC03 LP01 R001		MP19	T2	TP1	LGBF		3	W12			CE4	30	1104	III
1105	PENTANOLER (AMYLALKOHOLER)	3	F1	II	3		1 L	E2	P001 IBC02 R001		MP19	T4	TP1 TP29	LGBF		2				CE7	33	1105	II
1105	PENTANOLER (AMYLALKOHOLER)	3	F1	III	3		5 L	E1	P001 IBC03 LP01 R001		MP19	T2	TP1	LGBF		3	W12			CE4	30	1105	III
1106	PENTYLAMIN (n-AMYLAMIN) (tert-AMYLAMIN)	3	FC	II	3+8		1 L	E2	P001 IBC02		MP19	T7	TP1	L4BH		2				CE7	338	1106	II
1106	PENTYLAMIN (sec-AMYLAMIN)	3	FC	III	3+8		5 L	E1	P001 IBC03 R001		MP19	T4	TP1	L4BN		3	W12			CE4	38	1106	III

UN-nr	OFFICIEL GODSBETEGNELSE og beskrivelse	Klasse	Klassifikationsskode	Emballage-gruppe	Faresedler	Særlige bestemmelser	Begrænsede og undtagne mængder		Emballage			UN-tanke og bulkcontainere		RID-tank		Transport-kategori	Særlige bestemmelser for transport			Ekspress-gods	Fare-nummer	UN-nr	Emballage-gruppe
									Emballeringsforskrifter	Særlige emballeringsbst.	Bestemmelser om sammenpakning	Tank-anvisninger	Særlige bestemmelser	Tank-kode	Særlige bestemmelser		Kolli	Bulk	På- og aflæsning og håndtering				
(1)	(2)	(3a)	(3b)	(4)	(5)	(6)	(7a)	(7b)	(8)	(9a)	(9b)	(10)	(11)	(12)	(13)	(15)	(16)	(17)	(18)	(19)	(20)	(1)	(4)
1107	PENTYLCHLORID (AMYLCHLORID)	3	F1	II	3		1 L	E2	P001 IBC02 R001		MP19	T4	TP1	LGBF		2				CE7	33	1107	II
1108	1-PENTEN (n-AMYLEN) (PENT-1-EN)	3	F1	I	3		0	E3	P001		MP7 MP17	T11	TP2	L4BN		1					33	1108	I
1109	PENTYLFORMIATER (AMYLFORMIATER)	3	F1	III	3		5 L	E1	P001 IBC03 LP01 R001		MP19	T2	TP1	LGBF		3	W12			CE4	30	1109	III
1110	2-HEPTANON (n-AMYLMETHYLKETON)	3	F1	III	3		5 L	E1	P001 IBC03 LP01 R001		MP19	T2	TP1	LGBF		3	W12			CE4	30	1110	III
1111	PENTANTHIOL (AMYLMECAPTAN)	3	F1	II	3		1 L	E2	P001 IBC02 R001		MP19	T4	TP1	LGBF		2				CE7	33	1111	II
1112	PENTYLNITRAT (AMYLNITRAT)	3	F1	III	3		5 L	E1	P001 IBC03 LP01 R001		MP19	T2	TP1	LGBF		3	W12			CE4	30	1112	III
1113	PENTYLNITRIT (AMYLNITRIT)	3	F1	II	3		1 L	E2	P001 IBC02 R001		MP19	T4	TP1	LGBF		2				CE7	33	1113	II
1114	BENZEN	3	F1	II	3		1 L	E2	P001 IBC02 R001		MP19	T4	TP1	LGBF		2				CE7	33	1114	II
1120	BUTANOLER	3	F1	II	3		1 L	E2	P001 IBC02 R001		MP19	T4	TP1 TP29	LGBF		2				CE7	33	1120	II
1120	BUTANOLER	3	F1	III	3		5 L	E1	P001 IBC03 LP01 R001		MP19	T2	TP1	LGBF		3	W12			CE4	30	1120	III
1123	BUTYLACETATER	3	F1	II	3		1 L	E2	P001 IBC02 R001		MP19	T4	TP1	LGBF		2				CE7	33	1123	II
1123	BUTYLACETATER	3	F1	III	3		5 L	E1	P001 IBC03 LP01 R001		MP19	T2	TP1	LGBF		3	W12			CE4	30	1123	III
1125	n-BUTYLAMIN	3	FC	II	3+8		1 L	E2	P001 IBC02		MP19	T7	TP1	L4BH		2				CE7	338	1125	II
1126	1-BROMBUTAN	3	F1	II	3		1 L	E2	P001 IBC02 R001		MP19	T4	TP1	LGBF		2				CE7	33	1126	II
1127	CHLORBUTANER	3	F1	II	3		1 L	E2	P001 IBC02 R001		MP19	T4	TP1	LGBF		2				CE7	33	1127	II

UN-nr	OFFICIEL GODSBETEGNELSE og beskrivelse	Klasse	Klassifikationskode	Emballage-gruppe	Faresedler	Særlige bestemmelser	Begrænsede og undtagne mængder		Emballage			UN-tanke og bulkcontainere		RID-tank		Transport-kategori	Særlige bestemmelser for transport			Ekspress-gods	Fare-nummer	UN-nr	Emballage-gruppe
							(7a)	(7b)	Emballeringsforskrifter	Særlige emballeringsbst.	Bestemmelser om sammenpakning	Tank-anvisninger	Særlige bestemmelser	Tank-kode	Særlige bestemmelser		Kolli	Bulk	På- og aflæsning og håndtering				
(1)	(2)	(3a)	(3b)	(4)	(5)	(6)	(7a)	(7b)	(8)	(9a)	(9b)	(10)	(11)	(12)	(13)	(15)	(16)	(17)	(18)	(19)	(20)	(1)	(4)
1128	n-BUTYLFORMIAT	3	F1	II	3		1 L	E2	P001 IBC02 R001		MP19	T4	TP1	LGBF		2				CE7	33	1128	II
1129	BUTYRALDEHYD	3	F1	II	3		1 L	E2	P001 IBC02 R001		MP19	T4	TP1	LGBF		2				CE7	33	1129	II
1130	CAMPHEROLIE	3	F1	III	3		5 L	E1	P001 IBC03 LP01 R001		MP19	T2	TP1	LGBF		3	W12			CE4	30	1130	III
1131	CARBONDISULFID	3	FT1	I	3+6.1		0	E0	P001	PP31	MP7 MP17	T14	TP2 TP7	L10CH	TU14 TU15 TU38 TE21 TE22	1			CW13 CW28	336	1131	I	
1133	ADHÆSIVER (KLÆBESTOFFER), der indeholder brandfarlig væske	3	F1	I	3		500 ml	E3	P001		MP7 MP17	T11	TP1 TP8 TP27	L4BN		1					33	1133	I
1133	ADHÆSIVER (KLÆBESTOFFER), der indeholder brandfarlig væske (damptryk ved 50°C større end 110 kPa)	3	F1	II	3	640C	5 L	E2	P001	PP1	MP19	T4	TP1 TP8	L1,5BN		2				CE7	33	1133	II
1133	ADHÆSIVER (KLÆBESTOFFER), der indeholder brandfarlig væske (damptryk ved 50°C højst 110 kPa)	3	F1	II	3	640D	5 L	E2	P001 IBC02 R001	PP1	MP19	T4	TP1 TP8	LGBF		2				CE7	33	1133	II
1133	ADHÆSIVER (KLÆBESTOFFER), der indeholder brandfarlig væske	3	F1	III	3	640E	5 L	E1	P001 IBC03 LP01 R001	PP1	MP19	T2	TP1	LGBF		3	W12			CE4	30	1133	III
1133	ADHÆSIVER (KLÆBESTOFFER), der indeholder brandfarlig væske (flammepunkt lavere end 23°C og viskøse i henhold til 2.2.3.1.4) (kogepunkt på højst 35°C)	3	F1	III	3	640F	5 L	E1	P001 LP01 R001	PP1	MP19	T2	TP1	L4BN		3				CE4	33	1133	III
1133	ADHÆSIVER (KLÆBESTOFFER), der indeholder brandfarlig væske (flammepunkt lavere end 23°C og viskøse i henhold til 2.2.3.1.4) (damptryk ved 50°C større end 110 kPa, kogepunkt > 35°C)	3	F1	III	3	640G	5 L	E1	P001 LP01 R001	PP1	MP19	T2	TP1	L1,5BN		3				CE4	33	1133	III
1133	ADHÆSIVER (KLÆBESTOFFER), der indeholder brandfarlig væske (flammepunkt lavere end 23°C og viskøse i henhold til 2.2.3.1.4) (damptryk ved 50°C højst 110 kPa)	3	F1	III	3	640H	5 L	E1	P001 IBC02 LP01 R001	PP1	MP19	T2	TP1	LGBF		3				CE4	33	1133	III
1134	CHLORBENZEN	3	F1	III	3		5 L	E1	P001 IBC03 LP01 R001		MP19	T2	TP1	LGBF		3	W12			CE4	30	1134	III
1135	ETHYLENCHLORHYDRIN	6.1	TF1	I	6.1+3	354	0	E0	P602		MP8 MP17	T20	TP2 TP37	L10CH	TU14 TU15 TU38 TE21 TE22	1			CW13 CW28 CW31	663	1135	I	

UN-nr	OFFICIEL GODSBETEGNELSE og beskrivelse	Klasse	Klassifikationsskode	Emballage-gruppe	Faresedler	Særlige bestemmelser	Begrænsede og undtagne mængder		Emballage			UN-tanke og bulkcontainere		RID-tank		Transport-kategori	Særlige bestemmelser for transport			Ekspress-gods	Fare-nummer	UN-nr	Emballage-gruppe
									Emballerings-forskrifter	Særlige emballeringsbst.	Bestemmelser om sammenpakning	Tank-anvisninger	Særlige bestemmelser	Tank-kode	Særlige bestemmelser		Kolli	Bulk	På- og aflæsning og håndtering				
(1)	(2)	(3a)	(3b)	(4)	(5)	(6)	(7a)	(7b)	(8)	(9a)	(9b)	(10)	(11)	(12)	(13)	(15)	(16)	(17)	(18)	(19)	(20)	(1)	(4)
1136	TJÆREDESTILLATER, BRANDFARLIGE	3	F1	II	3		1 L	E2	P001 IBC02 R001		MP19	T4	TP1	LGBF		2				CE7	33	1136	II
1136	TJÆREDESTILLATER, BRANDFARLIGE	3	F1	III	3		5 L	E1	P001 IBC03 LP01 R001		MP19	T4	TP1 TP29	LGBF		3	W12			CE4	30	1136	III
1139	OVERFLADEBEHANDLINGSMIDLER (COATING), (inkl. overfladebeh.midler og coatings, til industrielle eller andre formål, fx. ved undervognsbeh. eller foring af tromler)	3	F1	I	3		500 ml	E3	P001		MP7 MP17	T11	TP1 TP8 TP27	L4BN		1					33	1139	I
1139	OVERFLADEBEHANDLINGSMIDLER (COATING), (inkl. overfladebeh.midler og coatings, til industrielle eller andre formål, fx. ved undervognsbeh. eller foring af tromler) (damptryk ved 50°C > 110 kPa)	3	F1	II	3	640C	5 L	E2	P001		MP19	T4	TP1 TP8	L1,5BN		2				CE7	33	1139	II
1139	OVERFLADEBEHANDLINGSMIDLER (COATING), (inkl. overfladebeh.midler og coatings, til industrielle eller andre formål, fx. ved undervognsbeh. eller foring af tromler) (damptryk ved 50°C ≤ 110 kPa)	3	F1	II	3	640D	5 L	E2	P001 IBC02 R001		MP19	T4	TP1 TP8	LGBF		2				CE7	33	1139	II
1139	OVERFLADEBEHANDLINGSMIDLER (COATING), (inkl. overfladebeh.midler og coatings, til industrielle eller andre formål, fx. ved undervognsbeh. eller foring af tromler)	3	F1	III	3	640E	5 L	E1	P001 IBC03 LP01 R001		MP19	T2	TP1	LGBF		3	W12			CE4	30	1139	III
1139	OVERFLADEBEHANDLINGSMIDLER (COATING), (inkl. overfladebeh.midler og coatings, til industrielle eller andre formål, fx. ved undervognsbeh. eller foring af tromler) (flammepkt < 23°C og viskøse i h. t. 2.2.3.1.4) (kogepunkt på højst 35°C)	3	F1	III	3	640F	5 L	E1	P001 LP01 R001		MP19	T2	TP1	L4BN		3				CE4	33	1139	III
1139	OVERFLADEBEHANDLINGSMIDLER (COATING), (inkl. overfladebeh.midler og coatings, til industrielle eller andre formål, fx. ved undervognsbeh. eller foring af tromler) (flammepkt < 23°C og viskøse iht. 2.2.3.1.4) (damptryk ved 50°C > 110 kPa, kogepunkt > 35°C)	3	F1	III	3	640G	5 L	E1	P001 LP01 R001		MP19	T2	TP1	L1,5BN		3				CE4	33	1139	III
1139	OVERFLADEBEHANDLINGSMIDLER (COATING), (inkl. overfladebeh.midler og coatings, til industrielle eller andre formål, fx. ved undervognsbeh. eller foring af tromler) (flammepkt < 23°C og viskøse i h. t. 2.2.3.1.4) (damptryk ved 50°C ≤ 110 kPa)	3	F1	III	3	640H	5 L	E1	P001 IBC02 LP01 R001		MP19	T2	TP1	LGBF		3				CE4	33	1139	III
1143	CROTONALDEHYD, eller CROTONALDEHYD, STABILISERET	6.1	TF1	I	6.1+3	324 354	0	E0	P602		MP8 MP17	T20	TP2 TP35	L10CH	TU14 TU15 TU38 TE21 TE22	1			CW13 CW28 CW31	663	1143	I	

UN-nr	OFFICIEL GODSBETEGNELSE og beskrivelse	Klasse	Klassifikationskode	Emballage-gruppe	Faresedler	Særlige bestemmelser	Begrænsede og undtagne mængder		Emballage			UN-tanke og bulkcontainere		RID-tank		Transport-kategori	Særlige bestemmelser for transport			Ekspress-gods	Fare-nummer	UN-nr	Emballage-gruppe
									Emballeringsforskrifter	Særlige emballeringsbst.	Bestemmelser om sammenpakning	Tank-anvisninger	Særlige bestemmelser	Tank-kode	Særlige bestemmelser		Kolli	Bulk	På- og aflæsning og håndtering				
(1)	(2)	(3a)	(3b)	(4)	(5)	(6)	(7a)	(7b)	(8)	(9a)	(9b)	(10)	(11)	(12)	(13)	(15)	(16)	(17)	(18)	(19)	(20)	(1)	(4)
1144	2-BUTYN (CROTONYLEN)	3	F1	I	3		0	E3	P001		MP7 MP17	T11	TP2	L4BN		1					339	1144	I
1145	CYCLOHEXAN	3	F1	II	3		1 L	E2	P001 IBC02 R001		MP19	T4	TP1	LGBF		2				CE7	33	1145	II
1146	CYCLOPENTAN	3	F1	II	3		1 L	E2	P001 IBC02 R001		MP19	T7	TP1	LGBF		2				CE7	33	1146	II
1147	DECAHYDRONAPHTHALEN	3	F1	III	3		5 L	E1	P001 IBC03 LP01 R001		MP19	T2	TP1	LGBF		3	W12			CE4	30	1147	III
1148	DIACETONEALKOHOL, teknisk	3	F1	II	3		1 L	E2	P001 IBC02 R001		MP19	T4	TP1	LGBF		2				CE7	33	1148	II
1148	DIACETONEALKOHOL, kemisk ren	3	F1	III	3		5 L	E1	P001 IBC03 LP01 R001		MP19	T2	TP1	LGBF		3	W12			CE4	30	1148	III
1149	DIBUTYLETHERE	3	F1	III	3		5 L	E1	P001 IBC03 LP01 R001		MP19	T2	TP1	LGBF		3	W12			CE4	30	1149	III
1150	1,2-DICHLORETHYLEN	3	F1	II	3		1 L	E2	P001 IBC02 R001		MP19	T7	TP2	LGBF		2				CE7	33	1150	II
1152	DICHLORPENTANER	3	F1	III	3		5 L	E1	P001 IBC03 LP01 R001		MP19	T2	TP1	LGBF		3	W12			CE4	30	1152	III
1153	1,2-DIETHOXYETHAN (ETHYLENGLYCOLDIETHYLETHER)	3	F1	II	3		1 L	E2	P001 IBC02 R001		MP19	T4	TP1	LGBF		2				CE7	33	1153	II
1153	1,2-DIETHOXYETHAN (ETHYLENGLYCOLDIETHYLETHER)	3	F1	III	3		5 L	E1	P001 IBC03 LP01 R001		MP19	T2	TP1	LGBF		3	W12			CE4	30	1153	III
1154	DIETHYLAMIN	3	FC	II	3+8		1 L	E2	P001 IBC02		MP19	T7	TP1	L4BH		2			CE7	338	1154	II	
1155	DIETHYLETHER (ETHYLETHER)	3	F1	I	3		0	E3	P001		MP7 MP17	T11	TP2	L4BN		1					33	1155	I
1156	DIETHYLKETON (3-PENTANON)	3	F1	II	3		1 L	E2	P001 IBC02 R001		MP19	T4	TP1	LGBF		2				CE7	33	1156	II

UN-nr	OFFICIEL GODSBETEGNELSE og beskrivelse	Klasse	Klassifikationsskode	Emballage-gruppe	Faresedler	Særlige bestemmelser	Begrænsede og undtagne mængder		Emballage			UN-tanke og bulkcontainere		RID-tank		Transport-kategori	Særlige bestemmelser for transport			Ekspress-gods	Fare-nummer	UN-nr	Emballage-gruppe
									Emballeringsforskrifter	Særlige emballeringsbst.	Bestemmelser om sammenpakning	Tank-anvisninger	Særlige bestemmelser	Tank-kode	Særlige bestemmelser		Kolli	Bulk	På- og aflæsning og håndtering				
(1)	(2)	(3a)	(3b)	(4)	(5)	(6)	(7a)	(7b)	(8)	(9a)	(9b)	(10)	(11)	(12)	(13)	(15)	(16)	(17)	(18)	(19)	(20)	(1)	(4)
1157	DIISOBUTYLKETON	3	F1	III	3		5 L	E1	P001 IBC03 LP01 R001		MP19	T2	TP1	LGBF		3	W12			CE4	30	1157	III
1158	DIISOPROPYLAMIN	3	FC	II	3+8		1 L	E2	P001 IBC02		MP19	T7	TP1	L4BH		2				CE7	338	1158	II
1159	DIISOPROPYLETHER	3	F1	II	3		1 L	E2	P001 IBC02 R001		MP19	T4	TP1	LGBF		2				CE7	33	1159	II
1160	DIMETHYLAMIN, VANDIG OPLØSNING	3	FC	II	3+8		1 L	E2	P001 IBC02		MP19	T7	TP1	L4BH		2				CE7	338	1160	II
1161	DIMETHYLCARBONAT	3	F1	II	3		1 L	E2	P001 IBC02 R001		MP19	T4	TP1	LGBF		2				CE7	33	1161	II
1162	DIMETHYLDICHLORSILAN	3	FC	II	3+8		0	E2	P010		MP19	T10	TP2 TP7	L4BH		2				CE7	X338	1162	II
1163	DIMETHYLHYDRAZIN, ASYMMETRISK	6.1	TFC	I	6.1+3+8	354	0	E0	P602		MP8 MP17	T20	TP2 TP35	L10CH	TU14 TU15 TU38 TE21 TE22	1			CW13 CW28 CW31		663	1163	I
1164	DIMETHYLSULFID	3	F1	II	3		1 L	E2	P001 IBC02	B8	MP19	T7	TP2	L1,5BN		2				CE7	33	1164	II
1165	DIOXAN	3	F1	II	3		1 L	E2	P001 IBC02 R001		MP19	T4	TP1	LGBF		2				CE7	33	1165	II
1166	DIOXOLAN	3	F1	II	3		1 L	E2	P001 IBC02 R001		MP19	T4	TP1	LGBF		2				CE7	33	1166	II
1167	DIVINYLETHER, STABILISERET	3	F1	I	3		0	E3	P001		MP7 MP17	T11	TP2	L4BN		1					339	1167	I
1169	AROMASTOFFER, FLYDENDE	3	F1	I	3		0	E3	P001		MP7 MP17			L4BN		1					33	1169	I
1169	AROMASTOFFER, FLYDENDE, (damptryk ved 50°C større end 110 kPa)	3	F1	II	3	601 640C	5 L	E2	P001		MP19	T4	TP1 TP8	L1,5BN		2				CE7	33	1169	II
1169	AROMASTOFFER, FLYDENDE, (damptryk ved 50°C højst 110 kPa)	3	F1	II	3	601 640D	5 L	E2	P001 IBC02 R001		MP19	T4	TP1 TP8	LGBF		2				CE7	33	1169	II
1169	AROMASTOFFER, FLYDENDE	3	F1	III	3	601 640E	5 L	E1	P001 IBC03 LP01 R001		MP19	T2	TP1	LGBF		3	W12			CE4	30	1169	III
1169	AROMASTOFFER, FLYDENDE, (flammpunkt lavere end 23°C og viskøse i henhold til 2.2.3.1.4) (kogepunkt på højst 35°C)	3	F1	III	3	601 640F	5 L	E1	P001 LP01 R001		MP19	T2	TP1	L4BN		3				CE4	33	1169	III
1169	AROMASTOFFER, FLYDENDE, (flammpunkt lavere end 23°C og viskøse i henhold til 2.2.3.1.4) (damptryk ved 50°C større end 110 kPa, kogepunkt > 35°C)	3	F1	III	3	601 640G	5 L	E1	P001 LP01 R001		MP19	T2	TP1	L1,5BN		3				CE4	33	1169	III

UN-nr	OFFICIEL GODSBETEGNELSE og beskrivelse	Klasse	Klassifikationskode	Emballage-gruppe	Faresedler	Særlige bestemmelser	Begrænsede og undtagne mængder		Emballage			UN-tanke og bulkcontainere		RID-tank		Transport-kategori	Særlige bestemmelser for transport			Ekspress-gods	Fare-nummer	UN-nr	Emballage-gruppe
							(7a)	(7b)	Emballe-rings-forskrifter	Særlige emballe-ringsbst.	Bestemmelser om sam-menpakning	Tank-anvisninger	Særlige bestem-melser	Tank-kode	Særlige bestem-melser		Kolli	Bulk	På- og af-læsning og håndtering				
(1)	(2)	(3a)	(3b)	(4)	(5)	(6)	(7a)	(7b)	(8)	(9a)	(9b)	(10)	(11)	(12)	(13)	(15)	(16)	(17)	(18)	(19)	(20)	(1)	(4)
1169	AROMASTOFFER, FLYDENDE, (flammepunkt lavere end 23°C og viskøse i henhold til 2.2.3.1.4) (damptryk ved 50°C højst 110 kPa)	3	F1	III	3	601 640H	5 L	E1	P001 IBC02 LP01 R001		MP19	T2	TP1	LGBF		3				CE4	33	1169	III
1170	ETHANOL (ETHYLALKOHOL) eller ETHANOL, OPLØSNING (ETHYLALKOHOL, OPLØSNING)	3	F1	II	3	144 601	1 L	E2	P001 IBC02 R001		MP19	T4	TP1	LGBF		2				CE7	33	1170	II
1170	ETHANOL, OPLØSNING (ETHYLALKOHOL, OPLØSNING)	3	F1	III	3	144 601	5 L	E1	P001 IBC03 LP01 R001		MP19	T2	TP1	LGBF		3	W12			CE4	30	1170	III
1171	2-ETHOXYETHANOL (ETHYLENGLYCOLMONOETHYLETHER)	3	F1	III	3		5 L	E1	P001 IBC03 LP01 R001		MP19	T2	TP1	LGBF		3	W12			CE4	30	1171	III
1172	2-ETHOXYETHYLACETAT (ETHYLENGLYCOLMONOETHYLETHERAC ETAT)	3	F1	III	3		5 L	E1	P001 IBC03 LP01 R001		MP19	T2	TP1	LGBF		3	W12			CE4	30	1172	III
1173	ETHYLACETAT	3	F1	II	3		1 L	E2	P001 IBC02 R001		MP19	T4	TP1	LGBF		2				CE7	33	1173	II
1175	ETHYLBENZEN	3	F1	II	3		1 L	E2	P001 IBC02 R001		MP19	T4	TP1	LGBF		2				CE7	33	1175	II
1176	ETHYLBORAT	3	F1	II	3		1 L	E2	P001 IBC02 R001		MP19	T4	TP1	LGBF		2				CE7	33	1176	II
1177	2-ETHYLBUTYLACETAT	3	F1	III	3		5 L	E1	P001 IBC03 LP01 R001		MP19	T2	TP1	LGBF		3	W12			CE4	30	1177	III
1178	2-ETHYLBUTYRALDEHYD	3	F1	II	3		1 L	E2	P001 IBC02 R001		MP19	T4	TP1	LGBF		2				CE7	33	1178	II
1179	BUTYLETHYLETHER	3	F1	II	3		1 L	E2	P001 IBC02 R001		MP19	T4	TP1	LGBF		2				CE7	33	1179	II
1180	ETHYLBUTYRAT	3	F1	III	3		5 L	E1	P001 IBC03 LP01 R001		MP19	T2	TP1	LGBF		3	W12			CE4	30	1180	III
1181	ETHYLCHLORACETAT	6.1	TF1	II	6.1+3		100 ml	E4	P001 IBC02		MP15	T7	TP2	L4BH	TU15	2			CW13 CW28 CW31	CE5	63	1181	II
1182	ETHYLCHLORFORMIAT	6.1	TFC	I	6.1+3+8	354	0	E0	P602		MP8 MP17	T20	TP2 TP37	L10CH	TU14 TU15 TU38 TE21 TE22	1			CW13 CW28 CW31		663	1182	I

UN-nr	OFFICIEL GODSBETEGNELSE og beskrivelse	Klasse	Klassifikationsskode	Emballage-gruppe	Faresedler	Særlige bestemmelser	Begrænsede og undtagne mængder		Emballage			UN-tanke og bulkcontainere		RID-tank		Transport-kategori	Særlige bestemmelser for transport			Ekspress-gods	Fare-nummer	UN-nr	Emballage-gruppe
									Emballeringsforskrifter	Særlige emballeringsbst.	Bestemmelser om sammenpakning	Tank-anvisninger	Særlige bestemmelser	Tank-kode	Særlige bestemmelser		Kolli	Bulk	På- og aflæsning og håndtering				
(1)	(2)	(3a)	(3b)	(4)	(5)	(6)	(7a)	(7b)	(8)	(9a)	(9b)	(10)	(11)	(12)	(13)	(15)	(16)	(17)	(18)	(19)	(20)	(1)	(4)
1183	ETHYLDICHLORSILAN	4.3	WFC	I	4.3+3+8		0	E0	P401	RR7	MP2	T14	TP2 TP7	L10DH	TU14 TU23 TU38 TE21 TE22 TM2 TM3	0	W1		CW23		X338	1183	I
1184	1,2-DICHLORETHAN (ETHYLENDICHLORID)	3	FT1	II	3+6.1		1 L	E2	P001 IBC02		MP19	T7	TP1	L4BH	TU15	2			CW13 CW28	CE7	336	1184	II
1185	ETHYLENIMIN, STABILISERET	6.1	TF1	I	6.1+3	354	0	E0	P601		MP2	T22	TP2	L15CH	TU14 TU15 TU38 TE21 TE22 TE25	1			CW13 CW28 CW31		663	1185	I
1188	2-METHOXYETHANOL (ETHYLENGLYCOLMONOMETHYLETHER)	3	F1	III	3		5 L	E1	P001 IBC03 LP01 R001		MP19	T2	TP1	LGBF		3	W12			CE4	30	1188	III
1189	2-METHOXYETHYLACETAT (ETHYLENGLYCOLMONOMETHYLETHERACETAT)	3	F1	III	3		5 L	E1	P001 IBC03 LP01 R001		MP19	T2	TP1	LGBF		3	W12			CE4	30	1189	III
1190	ETHYLFORMIAT	3	F1	II	3		1 L	E2	P001 IBC02 R001		MP19	T4	TP1	LGBF		2				CE7	33	1190	II
1191	OCTANALER (OCTYLALDEHYDER)	3	F1	III	3		5 L	E1	P001 IBC03 LP01 R001		MP19	T2	TP1	LGBF		3	W12			CE4	30	1191	III
1192	ETHYLLACTAT	3	F1	III	3		5 L	E1	P001 IBC03 LP01 R001		MP19	T2	TP1	LGBF		3	W12			CE4	30	1192	III
1193	ETHYLMETHYLKETON (METHYLETHYLKETON)	3	F1	II	3		1 L	E2	P001 IBC02 R001		MP19	T4	TP1	LGBF		2				CE7	33	1193	II
1194	ETHYLNITRIT, OPLØSNING	3	FT1	I	3+6.1		0	E0	P001		MP7 MP17			L10CH	TU14 TU15 TU38 TE21 TE22	1			CW13 CW28		336	1194	I
1195	ETHYLPROPIONAT	3	F1	II	3		1 L	E2	P001 IBC02 R001		MP19	T4	TP1	LGBF		2				CE7	33	1195	II
1196	ETHYLTRICHLORSILAN	3	FC	II	3+8		0	E2	P010		MP19	T10	TP2 TP7	L4BH		2				CE7	X338	1196	II
1197	SMAGSSTOFFER, FLYDENDE	3	F1	I	3		0	E3	P001		MP7 MP17			L4BN		1					33	1197	I

UN-nr	OFFICIEL GODSBETEGNELSE og beskrivelse	Klasse	Klassifikationskode	Emballage-gruppe	Faresedler	Særlige bestemmelser	Begrænsede og undtagne mængder		Emballage			UN-tanke og bulkcontainere		RID-tank		Transport-kategori	Særlige bestemmelser for transport			Ekspress-gods	Fare-nummer	UN-nr	Emballage-gruppe
									Emballeringsforskrifter	Særlige emballeringsbst.	Bestemmelser om sammenpakning	Tank-anvisninger	Særlige bestemmelser	Tank-kode	Særlige bestemmelser		Kolli	Bulk	På- og aflæsning og håndtering				
(1)	(2)	(3a)	(3b)	(4)	(5)	(6)	(7a)	(7b)	(8)	(9a)	(9b)	(10)	(11)	(12)	(13)	(15)	(16)	(17)	(18)	(19)	(20)	(1)	(4)
1197	SMAGSSTOFFER, FLYDENDE, (damptryk ved 50°C større end 110 kPa)	3	F1	II	3	601 640C	5 L	E2	P001		MP19	T4	TP1 TP8	L1,5BN		2				CE7	33	1197	II
1197	SMAGSSTOFFER, FLYDENDE, (damptryk ved 50°C højst 110 kPa)	3	F1	II	3	601 640D	5 L	E2	P001 IBC02 R001		MP19	T4	TP1 TP8	LGBF		2				CE7	33	1197	II
1197	SMAGSSTOFFER, FLYDENDE	3	F1	III	3	601 640E	5 L	E1	P001 IBC03 LP01 R001		MP19	T2	TP1	LGBF		3	W12			CE4	30	1197	III
1197	SMAGSSTOFFER, FLYDENDE, (flammpunkt lavere end 23°C og viskøse i henhold til 2.2.3.1.4) (kogepunkt på højst 35°C)	3	F1	III	3	601 640F	5 L	E1	P001 LP01 R001		MP19	T2	TP1	L4BN		3				CE4	33	1197	III
1197	SMAGSSTOFFER, FLYDENDE, (flammpunkt lavere end 23°C og viskøse i henhold til 2.2.3.1.4) (damptryk ved 50°C større end 110 kPa, kogepunkt > 35°C)	3	F1	III	3	601 640G	5 L	E1	P001 LP01 R001		MP19	T2	TP1	L1,5BN		3				CE4	33	1197	III
1197	SMAGSSTOFFER, FLYDENDE, (flammpunkt lavere end 23°C og viskøse i henhold til 2.2.3.1.4) (damptryk ved 50°C højst 110 kPa)	3	F1	III	3	601 640H	5 L	E1	P001 IBC02 LP01 R001		MP19	T2	TP1	LGBF		3				CE4	33	1197	III
1198	FORMALDEHYDOPLØSNING, BRANDFARLIG	3	FC	III	3+8		5 L	E1	P001 IBC03 R001		MP19	T4	TP1	L4BN		3	W12			CE4	38	1198	III
1199	FURFURALER	6.1	TF1	II	6.1+3		100 ml	E4	P001 IBC02		MP15	T7	TP2	L4BH	TU15	2			CW13 CW28 CW31	CE5	63	1199	II
1201	FUSELolie	3	F1	II	3		1 L	E2	P001 IBC02 R001		MP19	T4	TP1	LGBF		2				CE7	33	1201	II
1201	FUSELolie	3	F1	III	3		5 L	E1	P001 IBC03 LP01 R001		MP19	T2	TP1	LGBF		3	W12			CE4	30	1201	III
1202	DIESELolie eller GASOLIE eller FYRINGSolie, LET (med flammepunkt på højst 60°C)	3	F1	III	3	640K	5 L	E1	P001 IBC03 LP01 R001		MP19	T2	TP1	LGBF		3	W12			CE4	30	1202	III
1202	DIESELolie i overensstemmelse med EN 590:2004 eller GASOLIE eller FYRINGSolie, LET med flammepunkt som specificeret i EN 590:2004	3	F1	III	3	640L	5 L	E1	P001 IBC03 LP01 R001		MP19	T2	TP1	LGBF		3	W12			CE4	30	1202	III
1202	DIESELolie eller GASOLIE eller FYRINGSolie, LET (med flammepunkt, der overstiger 60°C, men ikke 100°C)	3	F1	III	3	640M	5 L	E1	P001 IBC03 LP01 R001		MP19	T2	TP1	LGBV		3	W12			CE4	30	1202	III
1203	BENZIN	3	F1	II	3	243 534	1 L	E2	P001 IBC02 R001	BB2	MP19	T4	TP1	LGBF	TU9	2				CE7	33	1203	II
1204	NITROGLYCERIN, OPLØSNING I ALKOHOL, med højst 1 % nitroglycerin	3	D	II	3	601	1 L	E0	P001 IBC02	PP5	MP2					2				CE7	33	1204	II

UN-nr	OFFICIEL GODSBETEGNELSE og beskrivelse	Klasse	Klassifikationskode	Emballage-gruppe	Faresedler	Særlige bestemmelser	Begrænsede og undtagne mængder		Emballage			UN-tanke og bulkcontainere		RID-tank		Transport-kategori	Særlige bestemmelser for transport			Ekspress-gods	Fare-nummer	UN-nr	Emballage-gruppe
							(7a)	(7b)	Emballeringsforskrifter	Særlige emballeringsbst.	Bestemmelser om sammenpakning	Tank-anvisninger	Særlige bestemmelser	Tank-kode	Særlige bestemmelser		Kolli	Bulk	På- og aflæsning og håndtering				
(1)	(2)	(3a)	(3b)	(4)	(5)	(6)	(7a)	(7b)	(8)	(9a)	(9b)	(10)	(11)	(12)	(13)	(15)	(16)	(17)	(18)	(19)	(20)	(1)	(4)
1206	HEPTANER	3	F1	II	3		1 L	E2	P001 IBC02 R001		MP19	T4	TP1	LGBF		2				CE7	33	1206	II
1207	HEXANAL (HEXALDEHYD)	3	F1	III	3		5 L	E1	P001 IBC03 LP01 R001		MP19	T2	TP1	LGBF		3	W12			CE4	30	1207	III
1208	HEXANER	3	F1	II	3		1 L	E2	P001 IBC02 R001		MP19	T4	TP1	LGBF		2				CE7	33	1208	II
1210	TRYKFARVE, brandfarlig, eller TRYKFARVERELATEREDE STOFFER (herunder trykfarveforynder og -opløsningsmidler)	3	F1	I	3	163	500 ml	E3	P001		MP7 MP17	T11	TP1 TP8	L4BN		1					33	1210	I
1210	TRYKFARVE, brandfarlig, eller TRYKFARVERELATEREDE PRODUKTER (herunder trykfarveforynder og -opløsningsmidler) (damptryk ved 50°C, der overstiger 110 kPa)	3	F1	II	3	163 640C	5 L	E2	P001	PP1	MP19	T4	TP1 TP8	L1,5BN		2				CE7	33	1210	II
1210	TRYKFARVE, brandfarlig, eller TRYKFARVERELATEREDE PRODUKTER (herunder trykfarveforynder og -opløsningsmidler) (damptryk ved 50°C på højst 110 kPa)	3	F1	II	3	163 640D	5 L	E2	P001 IBC02 R001	PP1	MP19	T4	TP1 TP8	LGBF		2				CE7	33	1210	II
1210	TRYKFARVE, brandfarlig, eller TRYKFARVERELATEREDE PRODUKTER (herunder trykfarveforynder og -opløsningsmidler)	3	F1	III	3	163 640E	5 L	E1	P001 IBC03 LP01 R001	PP1	MP19	T2	TP1	LGBF		3	W12			CE4	30	1210	III
1210	TRYKFARVE, brandfarlig, eller TRYKFARVERELATEREDE PRODUKTER (herunder trykfarveforynder og -opløsningsmidler) (med flammepunkt lavere end 23°C og viskøse i overensstemmelse med 2.2.3.1.4) (kogepunkt på højst 35°C)	3	F1	III	3	163 640F	5 L	E1	P001 LP01 R001	PP1	MP19	T2	TP1	L4BN		3				CE4	33	1210	III
1210	TRYKFARVE, brandfarlig, eller TRYKFARVERELATEREDE PRODUKTER (herunder trykfarveforynder og -opløsningsmidler) (med flammepunkt lavere end 23°C og viskøse i overensstemmelse med 2.2.3.1.4) (damptryk ved 50°C, der overstiger 110 kPa, kogepunkt > 35°C)	3	F1	III	3	163 640G	5 L	E1	P001 LP01 R001	PP1	MP19	T2	TP1	L1,5BN		3				CE4	33	1210	III

UN-nr	OFFICIEL GODSBETEGNELSE og beskrivelse	Klasse	Klassifikationskode	Emballage-gruppe	Faresedler	Særlige bestemmelser	Begrænsede og undtagne mængder		Emballage			UN-tanke og bulkcontainere		RID-tank		Transport-kategori	Særlige bestemmelser for transport			Ekspress-gods	Fare-nummer	UN-nr	Emballage-gruppe
									Emballeringsforskrifter	Særlige emballeringsbst.	Bestemmelser om sammenpakning	Tank-anvisninger	Særlige bestemmelser	Tank-kode	Særlige bestemmelser		Kolli	Bulk	På- og aflæsning og håndtering				
(1)	(2)	(3a)	(3b)	(4)	(5)	(6)	(7a)	(7b)	(8)	(9a)	(9b)	(10)	(11)	(12)	(13)	(15)	(16)	(17)	(18)	(19)	(20)	(1)	(4)
1210	TRYKFARVE, brandfarlig, eller TRYKFARVERELATEREDE PRODUKTER (herunder trykfarveforynder og -opløsningsmidler) (med flammepunkt lavere end 23°C og viskøse i overensstemmelse med 2.2.3.1.4) (damptryk ved 50°C på højst 110 kPa)	3	F1	III	3	163 640H	5 L	E1	P001 IBC02 LP01 R001	PP1	MP19	T2	TP1	LGBF		3				CE4	33	1210	III
1212	ISOBUTYLALKOHOL	3	F1	III	3		5 L	E1	P001 IBC03 LP01 R001		MP19	T2	TP1	LGBF		3	W12			CE4	30	1212	III
1213	ISOBUTYLACETAT	3	F1	II	3		1 L	E2	P001 IBC02 R001		MP19	T4	TP1	LGBF		2				CE7	33	1213	II
1214	ISOBUTYLAMIN	3	FC	II	3+8		1 L	E2	P001 IBC02		MP19	T7	TP1	L4BH		2				CE7	338	1214	II
1216	ISOOCTENER	3	F1	II	3		1 L	E2	P001 IBC02 R001		MP19	T4	TP1	LGBF		2				CE7	33	1216	II
1218	ISOPREN, STABILISERET	3	F1	I	3		0	E3	P001		MP7 MP17	T11	TP2	L4BN		1					339	1218	I
1219	ISOPROPYLALKOHOL	3	F1	II	3	601	1 L	E2	P001 IBC02 R001		MP19	T4	TP1	LGBF		2				CE7	33	1219	II
1220	ISOPROPYLACETAT	3	F1	II	3		1 L	E2	P001 IBC02 R001		MP19	T4	TP1	LGBF		2				CE7	33	1220	II
1221	ISOPROPYLAMIN	3	FC	I	3+8		0	E0	P001		MP7 MP17	T11	TP2	L10CH	TU14 TU38 TE21 TE22	1					338	1221	I
1222	ISOPROPYLNITRAT	3	F1	II	3		1 L	E2	P001 IBC02 R001	B7	MP19					2				CE7	33	1222	II
1223	PETROLEUM (KEROSIN)	3	F1	III	3		5 L	E1	P001 IBC03 LP01 R001		MP19	T2	TP2	LGBF		3	W12			CE4	30	1223	III
1224	KETONER, FLYDENDE, N.O.S. (damptryk ved 50°C større end 110 kPa)	3	F1	II	3	274 640C	1 L	E2	P001		MP19	T7	TP1 TP8 TP28	L1,5BN		2				CE7	33	1224	II
1224	KETONER, FLYDENDE, N.O.S. (damptryk ved 50°C højst 110 kPa)	3	F1	II	3	274 640D	1 L	E2	P001 IBC02 R001		MP19	T7	TP1 TP8 TP28	LGBF		2				CE7	33	1224	II
1224	KETONER, FLYDENDE, N.O.S.	3	F1	III	3	274	5 L	E1	P001 IBC03 LP01 R001		MP19	T4	TP1 TP29	LGBF		3	W12			CE4	30	1224	III

UN-nr	OFFICIEL GODSBETEGNELSE og beskrivelse	Klasse	Klassifikationskode	Emballage-gruppe	Faresedler	Særlige bestemmelser	Begrænsede og undtagne mængder		Emballage			UN-tanke og bulkcontainere		RID-tank		Transport-kategori	Særlige bestemmelser for transport			Ekspress-gods	Fare-nummer	UN-nr	Emballage-gruppe
							(7a)	(7b)	(8)	(9a)	(9b)	(10)	(11)	(12)	(13)		(16)	(17)	(18)				
(1)	(2)	(3a)	(3b)	(4)	(5)	(6)	(7a)	(7b)	(8)	(9a)	(9b)	(10)	(11)	(12)	(13)	(15)	(16)	(17)	(18)	(19)	(20)	(1)	(4)
1228	THIOLER (MERCAPTANER), FLYDENDE, BRANDFARLIGE, GIFTIGE, N.O.S., eller THIOLER (MERCAPTANER), BLANDING, FLYDENDE, BRANDFARLIG, GIFTIG,	3	FT1	II	3+6.1	274	1 L	E2	P001 IBC02		MP19	T11	TP2 TP27	L4BH	TU15	2			CW13 CW28	CE7	336	1228	II
1228	THIOLER (MERCAPTANER), FLYDENDE, BRANDFARLIGE, GIFTIGE, N.O.S., eller THIOLER (MERCAPTANER), BLANDING, FLYDENDE, BRANDFARLIG, GIFTIG,	3	FT1	III	3+6.1	274	5 L	E1	P001 IBC03 R001		MP19	T7	TP1 TP28	L4BH	TU15	3	W12		CW13 CW28	CE4	36	1228	III
1229	MESITYLOXID	3	F1	III	3		5 L	E1	P001 IBC03 LP01 R001		MP19	T2	TP1	LGBF		3	W12			CE4	30	1229	III
1230	METHANOL	3	FT1	II	3+6.1	279	1 L	E2	P001 IBC02		MP19	T7	TP2	L4BH	TU15	2			CW13 CW28	CE7	336	1230	II
1231	METHYLACETAT	3	F1	II	3		1 L	E2	P001 IBC02 R001		MP19	T4	TP1	LGBF		2				CE7	33	1231	II
1233	METHYLPENTYLACETAT (METHYLAMYLACETAT)	3	F1	III	3		5 L	E1	P001 IBC03 LP01 R001		MP19	T2	TP1	LGBF		3	W12			CE4	30	1233	III
1234	DIMETHOXYMETHAN (METHYLAL)	3	F1	II	3		1 L	E2	P001 IBC02	B8	MP19	T7	TP2	L1,5BN		2				CE7	33	1234	II
1235	METHYLAMIN, VANDIG OPLØSNING	3	FC	II	3+8		1 L	E2	P001 IBC02		MP19	T7	TP1	L4BH		2				CE7	338	1235	II
1237	METHYLBUTYRAT	3	F1	II	3		1 L	E2	P001 IBC02 R001		MP19	T4	TP1	LGBF		2				CE7	33	1237	II
1238	METHYLCHLORFORMIAT	6.1	TFC	I	6.1+3+8	354	0	E0	P602		MP8 MP17	T22	TP2 TP35	L15CH	TU14 TU15 TU38 TE21 TE22	1			CW13 CW28 CW31		663	1238	I
1239	METHYLCHLORMETHYLETHER	6.1	TF1	I	6.1+3	354	0	E0	P602		MP8 MP17	T22	TP2 TP35	L15CH	TU14 TU15 TU38 TE21 TE22	1			CW13 CW28 CW31		663	1239	I
1242	METHYLDICHLORSILAN	4.3	WFC	I	4.3+3+8		0	E0	P401	RR7	MP2	T14	TP2 TP7	L10DH	TU14 TU24 TU38 TE21 TE22 TM2 TM3	0	W1		CW23		X338	1242	I
1243	METHYLFORMIAT	3	F1	I	3		0	E3	P001		MP7 MP17	T11	TP2	L4BN		1					33	1243	I

UN-nr	OFFICIEL GODSBETEGNELSE og beskrivelse	Klasse	Klassifikationskode	Emballage-gruppe	Faresedler	Særlige bestemmelser	Begrænsede og undtagne mængder		Emballage			UN-tanke og bulkcontainere		RID-tank		Transport-kategori	Særlige bestemmelser for transport			Ekspress-gods	Fare-nummer	UN-nr	Emballage-gruppe
							(7a)	(7b)	Emballeringsforskrifter	Særlige emballeringsbst.	Bestemmelser om sammenpakning	Tank-anvisninger	Særlige bestemmelser	Tank-kode	Særlige bestemmelser		Kolli	Bulk	På- og aflæsning og håndtering				
(1)	(2)	(3a)	(3b)	(4)	(5)	(6)	(7a)	(7b)	(8)	(9a)	(9b)	(10)	(11)	(12)	(13)	(15)	(16)	(17)	(18)	(19)	(20)	(1)	(4)
1244	METHYLHYDRAZIN	6.1	TFC	I	6.1+3+8	354	0	E0	P602		MP8 MP17	T22	TP2 TP35	L15CH	TU14 TU15 TU38 TE21 TE22	1			CW13 CW28 CW31		663	1244	I
1245	METHYLISOBUTYLKETON	3	F1	II	3		1 L	E2	P001 IBC02 R001		MP19	T4	TP1	LGBF		2			CE7		33	1245	II
1246	METHYLISOPROPENYLKETON, STABILISERET	3	F1	II	3		1 L	E2	P001 IBC02 R001		MP19	T4	TP1	LGBF		2			CE7		339	1246	II
1247	METHYLMETHACRYLAT, MONOMER, STABILISERET	3	F1	II	3		1 L	E2	P001 IBC02 R001		MP19	T4	TP1	LGBF		2			CE7		339	1247	II
1248	METHYLPROPIONAT	3	F1	II	3		1 L	E2	P001 IBC02 R001		MP19	T4	TP1	LGBF		2			CE7		33	1248	II
1249	METHYLPROPYLKETON	3	F1	II	3		1 L	E2	P001 IBC02 R001		MP19	T4	TP1	LGBF		2			CE7		33	1249	II
1250	METHYLTRICHLORSILAN	3	FC	II	3+8		0	E2	P010		MP19	T10	TP2 TP7	L4BH		2			CE7	X338	1250	I	
1251	METHYLVINYLKETON, STABILISERET	6.1	TFC	I	6.1+3+8	354	0	E0	P601	RR7	MP8 MP17	T22	TP2 TP37	L15CH	TU14 TU15 TU38 TE21 TE22	1			CW13 CW28 CW31		639	1251	I
1259	NIKKELCARBONYL (NIKKELTETRACARBONYL)	6.1	TF1	I	6.1+3		0	E5	P601		MP2			L15CH	TU14 TU15 TU31 TU38 TE21 TE22 TE25 TM3	1			CW13 CW28 CW31		663	1259	I
1261	NITROMETHAN	3	F1	II	3		1 L	E2	P001 R001	RR2	MP19					2			CE7	33	1261	II	
1262	OCTANER	3	F1	II	3		1 L	E2	P001 IBC02 R001		MP19	T4	TP1	LGBF		2			CE7		33	1262	II
1263	MALING (herunder farve, lak, emalje, bejdse, shellak, fernis, politur, flydende filler og flydende grunder) eller MALINGRELATEREDE PRODUKTER (herunder fortynder eller reducerende forbindelser)	3	F1	I	3	163 650	500 ml	E3	P001		MP7 MP17	T11	TP1 TP8 TP27	L4BN		1					33	1263	I

UN-nr	OFFICIEL GODSBETEGNELSE og beskrivelse	Klasse	Klassifikationskode	Emballage-gruppe	Faresedler	Særlige bestemmelser	Begrænsede og undtagne mængder		Emballage			UN-tanke og bulkcontainere		RID-tank		Transport-kategori	Særlige bestemmelser for transport			Ekspress-gods	Fare-nummer	UN-nr	Emballage-gruppe
									Emballeringsforskrifter	Særlige emballeringsbst.	Bestemmelser om sammenpakning	Tank-anvisninger	Særlige bestemmelser	Tank-kode	Særlige bestemmelser		Kolli	Bulk	På- og aflæsning og håndtering				
(1)	(2)	(3a)	(3b)	(4)	(5)	(6)	(7a)	(7b)	(8)	(9a)	(9b)	(10)	(11)	(12)	(13)	(15)	(16)	(17)	(18)	(19)	(20)	(1)	(4)
1263	MALING (herunder farve, lak, emalje, bejdse, shellak, fernis, politur, flydende filler og flydende grunder) eller MALINGRELATEREDE PRODUKTER (herunder fortynder eller reducerende forbindelser) (damptryk ved 50°C, der overstiger 110 kPa)	3	F1	II	3	163 640C 650	5 L	E2	P001	PP1	MP19	T4	TP1 TP8 TP28	L1,5BN		2				CE7	33	1263	II
1263	MALING (herunder farve, lak, emalje, bejdse, shellak, fernis, politur, flydende filler og flydende grunder) eller MALINGRELATEREDE PRODUKTER (herunder fortynder eller reducerende forbindelser) (damptryk ved 50°C på højst 110 kPa)	3	F1	II	3	163 640D 650	5 L	E2	P001 IBC02 R001	PP1	MP19	T4	TP1 TP8 TP28	LGBF		2				CE7	33	1263	II
1263	MALING (herunder farve, lak, emalje, bejdse, shellak, fernis, politur, flydende filler og flydende grunder) eller MALINGRELATEREDE PRODUKTER (herunder fortynder eller reducerende forbindelser)	3	F1	III	3	163 640E 650	5 L	E1	P001 IBC03 LP01 R001	PP1	MP19	T2	TP1 TP29	LGBF		3	W12			CE4	30	1263	III
1263	MALING (herunder farve, lak, emalje, bejdse, shellak, fernis, politur, flydende filler og flydende grunder) eller MALINGRELATEREDE PRODUKTER (herunder fortynder eller reducerende forbindelser) (med flammepunkt lavere end 23°C og viskøse i overensstemmelse med 2.2.3.1.4) (kogepunkt på højst 35°C)	3	F1	III	3	163 640F 650	5 L	E1	P001 LP01 R001	PP1	MP19	T2	TP1 TP29	L4BN		3				CE4	33	1263	III
1263	MALING (herunder farve, lak, emalje, bejdse, shellak, fernis, politur, flydende filler og flydende grunder) eller MALINGRELATEREDE PRODUKTER (herunder fortynder eller reducerende forbindelser) (med flammepunkt lavere end 23°C og viskøse i overensstemmelse med 2.2.3.1.4) (damptryk ved 50°C, der overstiger 110 kPa, kogepunkt > 35°C)	3	F1	III	3	163 640G 650	5 L	E1	P001 LP01 R001	PP1	MP19	T2	TP1 TP29	L1,5BN		3				CE4	33	1263	III

UN-nr	OFFICIEL GODSBETEGNELSE og beskrivelse	Klasse	Klassifikationsskode	Emballage-gruppe	Faresedler	Særlige bestemmelser	Begrænsede og undtagne mængder		Emballage			UN-tanke og bulkcontainere		RID-tank		Transport-kategori	Særlige bestemmelser for transport			Ekspress-gods	Fare-nummer	UN-nr	Emballage-gruppe
							(7a)	(7b)	Emballeringsforskrifter	Særlige emballeringsbst.	Bestemmelser om sammenpakning	Tank-anvisninger	Særlige bestemmelser	Tank-kode	Særlige bestemmelser		Kolli	Bulk	På- og aflæsning og håndtering				
(1)	(2)	(3a)	(3b)	(4)	(5)	(6)	(7a)	(7b)	(8)	(9a)	(9b)	(10)	(11)	(12)	(13)	(15)	(16)	(17)	(18)	(19)	(20)	(1)	(4)
1263	MALING (herunder farve, lak, emalje, bejdse, shellak, fernis, politur, flydende filler og flydende grunder) eller MALINGRELATEREDE PRODUKTER (herunder fortynder eller reducerende forbindelser) (med flammepunkt lavere end 23°C og viskøse i overensstemmelse med 2.2.3.1.4) (damptryk ved 50°C på højst 110 kPa)	3	F1	III	3	163 640H 650	5 L	E1	P001 IBC02 LP01 R001	PP1	MP19	T2	TP1 TP29	LGBF		3				CE4	33	1263	III
1264	PARALDEHYD	3	F1	III	3		5 L	E1	P001 IBC03 LP01 R001		MP19	T2	TP1	LGBF		3	W12			CE4	30	1264	III
1265	PENTANER, flydende	3	F1	I	3		0	E3	P001		MP7 MP17	T11	TP2	L4BN		1					33	1265	I
1265	PENTANER, flydende	3	F1	II	3		1 L	E2	P001 IBC02	B8	MP19	T4	TP1	L1,5BN		2				CE7	33	1265	II
1266	PARFUMEPRODUKTER med brandfarlige opløsningsmidler	3	F1	I	3	163	0	E3	P001		MP7 MP17			L4BN		1					33	1266	I
1266	PARFUMEPRODUKTER med brandfarlige opløsningsmidler (damptryk ved 50°C større end 110 kPa)	3	F1	II	3	163 640C	5 L	E2	P001		MP19	T4	TP1 TP8	L1,5BN		2				CE7	33	1266	II
1266	PARFUMEPRODUKTER med brandfarlige opløsningsmidler (damptryk ved 50°C højst 110 kPa)	3	F1	II	3	163 640D	5 L	E2	P001 IBC02 R001		MP19	T4	TP1 TP8	LGBF		2				CE7	33	1266	II
1266	PARFUMEPRODUKTER med brandfarlige opløsningsmidler	3	F1	III	3	163 640E	5 L	E1	P001 IBC03 LP01 R001		MP19	T2	TP1	LGBF		3	W12			CE4	30	1266	III
1266	PARFUMEPRODUKTER med brandfarlige opløsningsmidler (flammepunkt lavere end 23°C og viskøse i henhold til 2.2.3.1.4) (kogepunkt på højst 35°C)	3	F1	III	3	163 640F	5 L	E1	P001 LP01 R001		MP19	T2	TP1	L4BN		3				CE4	33	1266	III
1266	PARFUMEPRODUKTER med brandfarlige opløsningsmidler (flammepunkt lavere end 23°C og viskøse i henhold til 2.2.3.1.4) (damptryk ved 50°C større end 110 kPa, kogepunkt > 35°C)	3	F1	III	3	163 640G	5 L	E1	P001 LP01 R001		MP19	T2	TP1	L1,5BN		3				CE4	33	1266	III
1266	PARFUMEPRODUKTER med brandfarlige opløsningsmidler (flammepunkt lavere end 23°C og viskøse i henhold til 2.2.3.1.4) (damptryk ved 50°C højst 110 kPa)	3	F1	III	3	163 640H	5 L	E1	P001 IBC02 LP01 R001		MP19	T2	TP1	LGBF		3				CE4	33	1266	III
1267	RÅOLIE	3	F1	I	3	357	500 ml	E3	P001		MP7 MP17	T11	TP1 TP8	L4BN		1					33	1267	I
1267	RÅOLIE (damptryk ved 50°C, der overstiger 110 kPa)	3	F1	II	3	357 640C	1 L	E2	P001		MP19	T4	TP1 TP8	L1,5BN		2				CE7	33	1267	II

UN-nr	OFFICIEL GODSBETEGNELSE og beskrivelse	Klasse	Klassifikationskode	Emballage-gruppe	Faresedler	Særlige bestemmelser	Begrænsede og undtagne mængder		Emballage			UN-tanke og bulkcontainere		RID-tank		Transport-kategori	Særlige bestemmelser for transport			Ekspress-gods	Fare-nummer	UN-nr	Emballage-gruppe
							(7a)	(7b)	Emballe-rings-forskrifter	Særlige emballe-ringsbst.	Bestemmelser om sam-menpakning	Tank-anvisninger	Særlige bestem-melser	Tank-kode	Særlige bestem-melser		Kolli	Bulk	På- og af-læsning og håndtering				
(1)	(2)	(3a)	(3b)	(4)	(5)	(6)	(7a)	(7b)	(8)	(9a)	(9b)	(10)	(11)	(12)	(13)	(15)	(16)	(17)	(18)	(19)	(20)	(1)	(4)
1267	RAOLIE (damptryk ved 50°C på højst 110 kPa)	3	F1	II	3	357 640D	1 L	E2	P001 IBC02 R001		MP19	T4	TP1 TP8	LGBF		2				CE7	33	1267	II
1267	RAOLIE	3	F1	III	3	357	5 L	E1	P001 IBC03 LP01 R001		MP19	T2	TP1	LGBF		3	W12			CE4	30	1267	III
1268	PETROLEUMSDESTILLATER, N.O.S., eller PETROLEUMSPRODUKTER, N.O.S.	3	F1	I	3		500 ml	E3	P001		MP7 MP17	T11	TP1 TP8	L4BN		1					33	1268	I
1268	PETROLEUMSDESTILLATER, N.O.S., eller PETROLEUMSPRODUKTER, N.O.S. (damptryk ved 50°C, der overstiger 110 kPa)	3	F1	II	3	640C	1 L	E2	P001		MP19	T7	TP1 TP8 TP28	L1,5BN		2				CE7	33	1268	II
1268	PETROLEUMSDESTILLATER, N.O.S., eller PETROLEUMSPRODUKTER, N.O.S. (damptryk ved 50°C på højst 110 kPa)	3	F1	II	3	640D	1 L	E2	P001 IBC02 R001		MP19	T7	TP1 TP8 TP28	LGBF		2				CE7	33	1268	II
1268	PETROLEUMSDESTILLATER, N.O.S., eller PETROLEUMSPRODUKTER, N.O.S.	3	F1	III	3		5 L	E1	P001 IBC03 LP01 R001		MP19	T4	TP1 TP29	LGBF		3	W12			CE4	30	1268	III
1272	FYRRETRÆESOLIE	3	F1	III	3		5 L	E1	P001 IBC03 LP01 R001		MP19	T2	TP1	LGBF		3	W12			CE4	30	1272	III
1274	n-PROPANOL (n-PROPYLALKOHOL)	3	F1	II	3		1 L	E2	P001 IBC02 R001		MP19	T4	TP1	LGBF		2				CE7	33	1274	II
1274	n-PROPANOL (n-PROPYLALKOHOL)	3	F1	III	3		5 L	E1	P001 IBC03 LP01 R001		MP19	T2	TP1	LGBF		3	W12			CE4	30	1274	III
1275	PROPIONALDEHYD	3	F1	II	3		1 L	E2	P001 IBC02 R001		MP19	T7	TP1	LGBF		2				CE7	33	1275	II
1276	PROPYLACETAT (n-PROPYLACETAT)	3	F1	II	3		1 L	E2	P001 IBC02 R001		MP19	T4	TP1	LGBF		2				CE7	33	1276	II
1277	PROPYLAMIN	3	FC	II	3+8		1 L	E2	P001 IBC02		MP19	T7	TP1	L4BH		2				CE7	338	1277	II
1278	1-CHLORPROPAN	3	F1	II	3		1 L	E2	P001 IBC02	B8	MP19	T7	TP2	L1,5BN		2				CE7	33	1278	II
1279	1,2-DICHLORPROPAN	3	F1	II	3		1 L	E2	P001 IBC02 R001		MP19	T4	TP1	LGBF		2				CE7	33	1279	II
1280	PROPYLENOXID	3	F1	I	3		0	E3	P001		MP7 MP17	T11	TP2 TP7	L4BN		1					33	1280	I
1281	PROPYLFORMIATER	3	F1	II	3		1 L	E2	P001 IBC02 R001		MP19	T4	TP1	LGBF		2				CE7	33	1281	II

UN-nr	OFFICIEL GODSBETEGNELSE og beskrivelse	Klasse	Klassifikationsskoden	Emballage-gruppe	Faresedler	Særlige bestemmelser	Begrænsede og undtagne mængder		Emballage			UN-tanke og bulkcontainere		RID-tank		Transport-kategori	Særlige bestemmelser for transport			Ekspress-gods	Fare-nummer	UN-nr	Emballage-gruppe
									Emballeringsforskrifter	Særlige emballeringsbst.	Bestemmelser om sammenpakning	Tank-anvisninger	Særlige bestemmelser	Tank-kode	Særlige bestemmelser		Kolli	Bulk	På- og aflæsning og håndtering				
(1)	(2)	(3a)	(3b)	(4)	(5)	(6)	(7a)	(7b)	(8)	(9a)	(9b)	(10)	(11)	(12)	(13)	(15)	(16)	(17)	(18)	(19)	(20)	(1)	(4)
1282	PYRIDIN	3	F1	II	3		1 L	E2	P001 IBC02 R001		MP19	T4	TP2	LGBF		2				CE7	33	1282	II
1286	HARPIKSOLIE	3	F1	I	3		0	E3	P001		MP7 MP17			L4BN		1					33	1286	I
1286	HARPIKSOLIE, (damptryk ved 50°C større end 110 kPa)	3	F1	II	3	640C	5 L	E2	P001		MP19	T4	TP1	L1,5BN		2				CE7	33	1286	II
1286	HARPIKSOLIE, (damptryk ved 50°C højst 110 kPa)	3	F1	II	3	640D	5 L	E2	P001 IBC02 R001		MP19	T4	TP1	LGBF		2				CE7	33	1286	II
1286	HARPIKSOLIE	3	F1	III	3	640E	5 L	E1	P001 IBC03 LP01 R001		MP19	T2	TP1	LGBF		3	W12			CE4	30	1286	III
1286	HARPIKSOLIE, (flammepunkt lavere end 23°C og viskøs i henhold til 2.2.3.1.4) (kogepunkt på højst 35°C)	3	F1	III	3	640F	5 L	E1	P001 LP01 R001		MP19	T2	TP1	L4BN		3				CE4	33	1286	III
1286	HARPIKSOLIE, (flammepunkt lavere end 23°C og viskøs i henhold til 2.2.3.1.4) (damptryk ved 50°C større end 110 kPa, kogepunkt > 35°C)	3	F1	III	3	640G	5 L	E1	P001 LP01 R001		MP19	T2	TP1	L1,5BN		3				CE4	33	1286	III
1286	HARPIKSOLIE, (flammepunkt lavere end 23°C og viskøs i henhold til 2.2.3.1.4) (damptryk ved 50°C højst 110 kPa)	3	F1	III	3	640H	5 L	E1	P001 IBC02 LP01 R001		MP19	T2	TP1	LGBF		3				CE4	33	1286	III
1287	GUMMIØPLØSNING	3	F1	I	3		0	E3	P001		MP7 MP17			L4BN		1					33	1287	I
1287	GUMMIØPLØSNING (damptryk ved 50°C større end 110 kPa)	3	F1	II	3	640C	5 L	E2	P001		MP19	T4	TP1 TP8	L1,5BN		2				CE7	33	1287	II
1287	GUMMIØPLØSNING (damptryk ved 50°C højst 110 kPa)	3	F1	II	3	640D	5 L	E2	P001 IBC02 R001		MP19	T4	TP1 TP8	LGBF		2				CE7	33	1287	II
1287	GUMMIØPLØSNING	3	F1	III	3	640E	5 L	E1	P001 IBC03 LP01 R001		MP19	T2	TP1	LGBF		3	W12			CE4	30	1287	III
1287	GUMMIØPLØSNING (flammepunkt lavere end 23°C og viskøs i henhold til 2.2.3.1.4) (kogepunkt på højst 35°C)	3	F1	III	3	640F	5 L	E1	P001 LP01 R001		MP19	T2	TP1	L4BN		3				CE4	33	1287	III
1287	GUMMIØPLØSNING (flammepunkt lavere end 23°C og viskøs i henhold til 2.2.3.1.4) (damptryk ved 50°C større end 110 kPa, kogepunkt > 35°C)	3	F1	III	3	640G	5 L	E1	P001 LP01 R001		MP19	T2	TP1	L1,5BN		3				CE4	33	1287	III
1287	GUMMIØPLØSNING (flammepunkt lavere end 23°C og viskøs i henhold til 2.2.3.1.4) (damptryk ved 50°C højst 110 kPa)	3	F1	III	3	640H	5 L	E1	P001 IBC02 LP01 R001		MP19	T2	TP1	LGBF		3				CE4	33	1287	III

UN-nr	OFFICIEL GODSBETEGNELSE og beskrivelse	Klasse	Klassifikationskode	Emballage-gruppe	Faresedler	Særlige bestemmelser	Begrænsede og undtagne mængder		Emballage			UN-tanke og bulkcontainere		RID-tank		Transport-kategori	Særlige bestemmelser for transport			Ekspress-gods	Fare-nummer	UN-nr	Emballage-gruppe
									Emballeringsforskrifter	Særlige emballeringsbst.	Bestemmelser om sammenpakning	Tank-anvisninger	Særlige bestemmelser	Tank-kode	Særlige bestemmelser		Kolli	Bulk	På- og aflæsning og håndtering				
(1)	(2)	(3a)	(3b)	(4)	(5)	(6)	(7a)	(7b)	(8)	(9a)	(9b)	(10)	(11)	(12)	(13)	(15)	(16)	(17)	(18)	(19)	(20)	(1)	(4)
1288	SKIFEROLIE	3	F1	II	3		1 L	E2	P001 IBC02 R001		MP19	T4	TP1 TP8	LGBF		2				CE7	33	1288	II
1288	SKIFEROLIE	3	F1	III	3		5 L	E1	P001 IBC03 LP01 R001		MP19	T2	TP1	LGBF		3	W12			CE4	30	1288	III
1289	NATRIUMMETHYLAT, OPLØSNING i alkohol	3	FC	II	3+8		1 L	E2	P001 IBC02		MP19	T7	TP1 TP8	L4BH		2				CE7	338	1289	II
1289	NATRIUMMETHYLAT, OPLØSNING i alkohol	3	FC	III	3+8		5 L	E1	P001 IBC02 R001		MP19	T4	TP1	L4BN		3				CE4	38	1289	III
1292	TETRAETHYLSILICAT	3	F1	III	3		5 L	E1	P001 IBC03 LP01 R001		MP19	T2	TP1	LGBF		3	W12			CE4	30	1292	III
1293	TINKTURER, MEDICINSKE	3	F1	II	3	601	1 L	E2	P001 IBC02 R001		MP19	T4	TP1 TP8	LGBF		2				CE7	33	1293	II
1293	TINKTURER, MEDICINSKE	3	F1	III	3	601	5 L	E1	P001 IBC03 LP01 R001		MP19	T2	TP1	LGBF		3	W12			CE4	30	1293	III
1294	TOLUEN	3	F1	II	3		1 L	E2	P001 IBC02 R001		MP19	T4	TP1	LGBF		2				CE7	33	1294	II
1295	TRICHLORSILAN	4.3	WFC	I	4.3+3+8		0	E0	P401	RR7	MP2	T14	TP2 TP7	L10DH	TU14 TU25 TU38 TE21 TE22 TM2 TM3	0	W1		CW23		X338	1295	I
1296	TRIETHYLAMIN	3	FC	II	3+8		1 L	E2	P001 IBC02		MP19	T7	TP1	L4BH		2				CE7	338	1296	II
1297	TRIMETHYLAMIN, VANDIG opløsning, med højst 50 vægt-% trimethylamin	3	FC	I	3+8		0	E0	P001		MP7 MP17	T11	TP1	L10CH	TU14 TU38 TE21 TE22	1					338	1297	I
1297	TRIMETHYLAMIN, VANDIG opløsning, med højst 50 vægt-% trimethylamin	3	FC	II	3+8		1 L	E2	P001 IBC02		MP19	T7	TP1	L4BH		2				CE7	338	1297	II
1297	TRIMETHYLAMIN, VANDIG opløsning, med højst 50 vægt-% trimethylamin	3	FC	III	3+8		5 L	E1	P001 IBC03 R001		MP19	T7	TP1	L4BN		3	W12			CE4	38	1297	III
1298	TRIMETHYLCHLORSILAN	3	FC	II	3+8		0	E2	P010		MP19	T10	TP2 TP7	L4BH		2				CE7	X338	1298	II

UN-nr	OFFICIEL GODSBETEGNELSE og beskrivelse	Klasse	Klassifikationskode	Emballage-gruppe	Faresedler	Særlige bestemmelser	Begrænsede og undtagne mængder		Emballage			UN-tanke og bulkcontainere		RID-tank		Transport-kategori	Særlige bestemmelser for transport			Ekspress-gods	Fare-nummer	UN-nr	Emballage-gruppe
									Emballeringsforskrifter	Særlige emballeringsbst.	Bestemmelser om sammenpakning	Tank-anvisninger	Særlige bestemmelser	Tank-kode	Særlige bestemmelser		Kolli	Bulk	På- og aflæsning og håndtering				
(1)	(2)	(3a)	(3b)	(4)	(5)	(6)	(7a)	(7b)	(8)	(9a)	(9b)	(10)	(11)	(12)	(13)	(15)	(16)	(17)	(18)	(19)	(20)	(1)	(4)
1299	TERPENTIN, vegetabilsk	3	F1	III	3		5 L	E1	P001 IBC03 LP01 R001		MP19	T2	TP1	LGBF		3	W12			CE4	30	1299	III
1300	TERPENTIN, MINERALSK	3	F1	II	3		1 L	E2	P001 IBC02 R001		MP19	T4	TP1	LGBF		2				CE7	33	1300	II
1300	TERPENTIN, MINERALSK	3	F1	III	3		5 L	E1	P001 IBC03 LP01 R001		MP19	T2	TP1	LGBF		3	W12			CE4	30	1300	III
1301	VINYLACETAT, STABILISERET	3	F1	II	3		1 L	E2	P001 IBC02 R001		MP19	T4	TP1	LGBF		2				CE7	339	1301	II
1302	ETHYLVINYLETHER, STABILISERET	3	F1	I	3		0	E3	P001		MP7 MP17	T11	TP2	L4BN		1					339	1302	I
1303	VINYLIDENCHLORID, STABILISERET (1,1-DICHLORETHYLEN, STABILISERET)	3	F1	I	3		0	E3	P001		MP7 MP17	T12	TP2 TP7	L4BN		1					339	1303	I
1304	ISOBUTYLVINYLETHER, STABILISERET	3	F1	II	3		1 L	E2	P001 IBC02 R001		MP19	T4	TP1	LGBF		2				CE7	339	1304	II
1305	VINYLTRICHLORSILAN	3	FC	II	3+8		0	E2	P010		MP19	T10	TP2 TP7	L4BH		2				CE7	X338	1305	I
1306	TRÆBESKYTTELSESMIDLER, FLYDENDE (damptryk ved 50°C større end 110 kPa)	3	F1	II	3	640C	5 L	E2	P001		MP19	T4	TP1 TP8	L1,5BN		2				CE7	33	1306	II
1306	TRÆBESKYTTELSESMIDLER, FLYDENDE (damptryk ved 50°C højst 110 kPa)	3	F1	II	3	640D	5 L	E2	P001 IBC02 R001		MP19	T4	TP1 TP8	LGBF		2				CE7	33	1306	II
1306	TRÆBESKYTTELSESMIDLER, FLYDENDE	3	F1	III	3	640E	5 L	E1	P001 IBC03 LP01 R001		MP19	T2	TP1	LGBF		3	W12			CE4	30	1306	III
1306	TRÆBESKYTTELSESMIDLER, FLYDENDE (flammepunkt lavere end 23°C og viskøse i henhold til 2.2.3.1.4) (kogepunkt på højst 35°C)	3	F1	III	3	640F	5 L	E1	P001 LP01 R001		MP19	T2	TP1	L4BN		3				CE4	33	1306	III
1306	TRÆBESKYTTELSESMIDLER, FLYDENDE (flammepunkt lavere end 23°C og viskøse i henhold til 2.2.3.1.4) (damptryk ved 50°C større end 110 kPa, kogepunkt > 35°C)	3	F1	III	3	640G	5 L	E1	P001 LP01 R001		MP19	T2	TP1	L1,5BN		3				CE4	33	1306	III
1306	TRÆBESKYTTELSESMIDLER, FLYDENDE (flammepunkt lavere end 23°C og viskøse i henhold til 2.2.3.1.4) (damptryk ved 50°C højst 110 kPa)	3	F1	III	3	640H	5 L	E1	P001 IBC02 LP01 R001		MP19	T2	TP1	LGBF		3				CE4	33	1306	III
1307	XYLENER	3	F1	II	3		1 L	E2	P001 IBC02 R001		MP19	T4	TP1	LGBF		2				CE7	33	1307	II

UN-nr	OFFICIEL GODSBETEGNELSE og beskrivelse	Klasse	Klassifikationsskode	Emballage-gruppe	Faresedler	Særlige bestemmelser	Begrænsede og undtagne mængder		Emballage			UN-tanke og bulkcontainere		RID-tank		Transport-kategori	Særlige bestemmelser for transport			Ekspress-gods	Fare-nummer	UN-nr	Emballage-gruppe
									Emballeringsforskrifter	Særlige emballeringsbst.	Bestemmelser om sammenpakning	Tank-anvisninger	Særlige bestemmelser	Tank-kode	Særlige bestemmelser		Kolli	Bulk	På- og aflæsning og håndtering				
(1)	(2)	(3a)	(3b)	(4)	(5)	(6)	(7a)	(7b)	(8)	(9a)	(9b)	(10)	(11)	(12)	(13)	(15)	(16)	(17)	(18)	(19)	(20)	(1)	(4)
1307	XYLENER	3	F1	III	3		5 L	E1	P001 IBC03 LP01 R001		MP19	T2	TP1	LGBF		3	W12			CE4	30	1307	III
1308	ZIRCONIUM, SUSPENSION I EN BRANDFARLIG VÆSKE	3	F1	I	3		0	E3	P001	PP33	MP7 MP17			L4BN		1					33	1308	I
1308	ZIRCONIUM, SUSPENSION I EN BRANDFARLIG VÆSKE, (damptryk ved 50°C større end 110 kPa)	3	F1	II	3	640C	1 L	E2	P001 R001	PP33	MP19			L1,5BN		2				CE7	33	1308	II
1308	ZIRCONIUM, SUSPENSION I EN BRANDFARLIG VÆSKE, (damptryk ved 50°C højst 110 kPa)	3	F1	II	3	640D	1 L	E2	P001 R001	PP33	MP19			LGBF		2				CE7	33	1308	II
1308	ZIRCONIUM, SUSPENSION I EN BRANDFARLIG VÆSKE	3	F1	III	3		5 L	E1	P001 R001		MP19			LGBF		3				CE4	30	1308	III
1309	ALUMINIUMPULVER, OVERTRUKKET	4.1	F3	II	4.1		1 kg	E2	P002 IBC08	PP38 B4	MP11	T3	TP33	SGAN		2	W1			CE10	40	1309	II
1309	ALUMINIUMPULVER, OVERTRUKKET	4.1	F3	III	4.1		5 kg	E1	P002 IBC08 LP02 R001	PP11 B3	MP11	T1	TP33	SGAV		3	W1	VW1		CE11	40	1309	III
1310	AMMONIUMPICRAT, FUGTET, med mindst 10 vægt-% vand	4.1	D	I	4.1		0	E0	P406	PP26	MP2					1	W1				40	1310	I
1312	BORNEOL	4.1	F1	III	4.1		5 kg	E1	P002 IBC08 LP02 R001	B3	MP10	T1	TP33	SGAV		3	W1	VW1		CE11	40	1312	III
1313	CALCIUMRESINAT	4.1	F3	III	4.1		5 kg	E1	P002 IBC06 R001		MP11	T1	TP33	SGAV		3	W1 +R736	VW1		CE11	40	1313	III
1314	CALCIUMRESINAT, SMELTET, og stivnet	4.1	F3	III	4.1		5 kg	E1	P002 IBC04 R001		MP11	T1	TP33	SGAV		3	W1	VW1		CE11	40	1314	III
1318	COBALTRESINAT, UDSKILT	4.1	F3	III	4.1		5 kg	E1	P002 IBC06 R001		MP11	T1	TP33	SGAV		3	W1	VW1		CE11	40	1318	III
1320	DINITROPHENOL, fugtet, med mindst 15 vægt-% vand	4.1	DT	I	4.1+6.1		0	E0	P406	PP26	MP2					1	W1		CW28		46	1320	I
1321	DINITROPHENOLATER, fugtet, med mindst 15 vægt-% vand	4.1	DT	I	4.1+6.1		0	E0	P406	PP26	MP2					1	W1		CW28		46	1321	I
1322	DINITRORESORCINOL, fugtet, med mindst 15 vægt-% vand	4.1	D	I	4.1		0	E0	P406	PP26	MP2					1	W1				40	1322	I
1323	JERN-CERIUM	4.1	F3	II	4.1	249	1 kg	E2	P002 IBC08	B4	MP11	T3	TP33	SGAN		2	W1			CE10	40	1323	II
1324	FILM PÅ NITROCELLULOSEBASIS, gelatineret, dog ikke affald	4.1	F1	III	4.1		5 kg	E1	P002 R001	PP15	MP11					3	W1			CE11	40	1324	III
1325	BRANDFARLIGT ORGANISK FAST STOF, N.O.S.	4.1	F1	II	4.1	274	1 kg	E2	P002 IBC08	B4	MP10	T3	TP33	SGAN		2	W1			CE10	40	1325	II

UN-nr	OFFICIEL GODSBETEGNELSE og beskrivelse	Klasse	Klassifikationsskode	Emballage-gruppe	Faresedler	Særlige bestemmelser	Begrænsede og undtagne mængder		Emballage			UN-tanke og bulkcontainere		RID-tank		Transport-kategori	Særlige bestemmelser for transport			Ekspress-gods	Fare-nummer	UN-nr	Emballage-gruppe
									Emballeringsforskrifter	Særlige emballeringsbst.	Bestemmelser om sammenpakning	Tank-anvisninger	Særlige bestemmelser	Tank-kode	Særlige bestemmelser		Kolli	Bulk	På- og aflæsning og håndtering				
(1)	(2)	(3a)	(3b)	(4)	(5)	(6)	(7a)	(7b)	(8)	(9a)	(9b)	(10)	(11)	(12)	(13)	(15)	(16)	(17)	(18)	(19)	(20)	(1)	(4)
1325	BRANDFARLIGT ORGANISK FAST STOF, N.O.S.	4.1	F1	III	4.1	274	5 kg	E1	P002 IBC08 LP02 R001	B3	MP10	T1	TP33	SGAV		3	W1	VW1		CE11	40	1325	III
1326	HAFNIUMPULVER, fugtet, med mindst 25 % vand	4.1	F3	II	4.1	586	1 kg	E2	P410 IBC06	PP40	MP11	T3	TP33	SGAN		2	W1			CE10	40	1326	II
1327	HØ eller HALM eller BHUSA	4.1	F1	ikke underlagt forskrifterne i RID																		1327	
1328	HEXAMETHYLENTETRAMIN	4.1	F1	III	4.1		5 kg	E1	P002 IBC08 R001	B3	MP10	T1	TP33	SGAV		3	W1	VW1		CE11	40	1328	III
1330	MANGANRESINAT	4.1	F3	III	4.1		5 kg	E1	P002 IBC06 R001		MP11	T1	TP33	SGAV		3	W1	VW1		CE11	40	1330	III
1331	TÆNDSTIKKER, ANTÆNDELIGE VED STRYGNING PÅ ENHVER FLADE ("strike anywhere"-tændstikker)	4.1	F1	III	4.1	293	5 kg	E1	P407	PP27	MP12					4	W1			CE11	40	1331	III
1332	METALDEHYD	4.1	F1	III	4.1		5 kg	E1	P002 IBC08 LP02 R001	B3	MP10	T1	TP33	SGAV		3	W1	VW1		CE11	40	1332	III
1333	CERIUM, plader, barrer eller stænger	4.1	F3	II	4.1		1 kg	E2	P002 IBC08	B4	MP11					2	W1			CE10	40	1333	II
1334	NAPHTHALEN, RÅ eller NAPHTHALEN, RAFFINERET	4.1	F1	III	4.1	501	5 kg	E1	P002 IBC08 LP02 R001	B3	MP10	T1 BK1 BK2	TP33	SGAV		3	W1	VW2		CE11	40	1334	III
1336	NITROGUANIDIN (PICRIT), fugtet, med mindst 20 vægt-% vand	4.1	D	I	4.1		0	E0	P406		MP2					1	W1				40	1336	I
1337	NITROSTIVELSE, fugtet, med mindst 20 vægt-% vand	4.1	D	I	4.1		0	E0	P406		MP2					1	W1				40	1337	I
1338	PHOSPHOR, AMORFT	4.1	F3	III	4.1		5 kg	E1	P410 IBC08 R001	B3	MP11	T1	TP33	SGAV		3	W1	VW1		CE11	40	1338	III
1339	PHOSPHORHEPTASULFID, (kemisk formel P4S7), fri for gult eller hvidt fosfor	4.1	F3	II	4.1	602	1 kg	E2	P410 IBC04		MP11	T3	TP33	SGAN		2	W1			CE10	40	1339	II
1340	PHOSPHORPENTASULFID, (kemisk formel P2S5), fri for gult eller hvidt fosfor	4.3	WF2	II	4.3+4.1	602	1 kg	E2	P410 IBC04		MP14	T3	TP33	SGAN		0	W1		CW23	CE10	423	1340	II
1341	PHOSPHORSESQUISULFID, (kemisk formel P4S3), fri for gult eller hvidt fosfor	4.1	F3	II	4.1	602	1 kg	E2	P410 IBC04		MP11	T3	TP33	SGAN		2	W1			CE10	40	1341	II
1343	PHOSPHORTRISULFID, (kemisk formel P4S6), fri for gult eller hvidt fosfor	4.1	F3	II	4.1	602	1 kg	E2	P410 IBC04		MP11	T3	TP33	SGAN		2	W1			CE10	40	1343	II
1344	TRINITROPHENOL (PICRINSYRE), fugtet, med mindst 30 vægt-% vand	4.1	D	I	4.1		0	E0	P406	PP26	MP2					1	W1				40	1344	I
1345	GUMMIAFFALD formalet eller GUMMIESTER, formalet eller granuleret	4.1	F1	II	4.1		1 kg	E2	P002 IBC08	B4	MP11	T3	TP33	SGAN		4	W1			CE10	40	1345	II

UN-nr	OFFICIEL GODSBETEGNELSE og beskrivelse	Klasse	Klassifikationskode	Emballage-gruppe	Faresedler	Særlige bestemmelser	Begrænsede og undtagne mængder		Emballage			UN-tanke og bulkcontainere		RID-tank		Transport-kategori	Særlige bestemmelser for transport			Ekspress-gods	Fare-nummer	UN-nr	Emballage-gruppe
							(7a)	(7b)	(8)	(9a)	(9b)	(10)	(11)	(12)	(13)		(16)	(17)	(18)				
(1)	(2)	(3a)	(3b)	(4)	(5)	(6)	(7a)	(7b)	(8)	(9a)	(9b)	(10)	(11)	(12)	(13)	(15)	(16)	(17)	(18)	(19)	(20)	(1)	(4)
1346	SILICIUMPULVER, AMORFT	4.1	F3	III	4.1	32	5 kg	E1	P002 IBC08 LP02 R001	B3	MP11	T1	TP33	SGAV		3	W1	VW1		CE11	40	1346	III
1347	SØLVPICRAT, fugtet, med mindst 30 vægt-% vand	4.1	D	I	4.1		0	E0	P406	PP25 PP26	MP2					1	W1				40	1347	I
1348	NATRIUMDINITRO-o-CRESOLAT, fugtet, med mindst 15 vægt-% vand	4.1	DT	I	4.1+6.1		0	E0	P406	PP26	MP2					1	W1		CW28		46	1348	I
1349	NATRIUMPICRAMAT, fugtet, med mindst 20 vægt-% vand	4.1	D	I	4.1		0	E0	P406	PP26	MP2					1	W1				40	1349	I
1350	SVOVL	4.1	F3	III	4.1	242	5 kg	E1	P002 IBC08 LP02 R001	B3	MP11	T1 BK1 BK2	TP33	SGAV		3	W1	VW1		CE11	40	1350	III
1352	TITANPULVER, fugtet, med mindst 25 vægt-% vand	4.1	F3	II	4.1	586	1 kg	E2	P410 IBC06	PP40	MP11	T3	TP33	SGAN		2	W1			CE10	40	1352	II
1353	FIBRE, IMPRÆGNERET MED SVAGT NITRERET CELLULOSE, N.O.S., eller VÆVEDE STOFFER, IMPRÆGNERET MED SVAGT NITRERET CELLULOSE, N.O.S.	4.1	F1	III	4.1	502	5 kg	E1	P410 IBC08 R001	B3	MP11					3	W1			CE11	40	1353	III
1354	TRINITROBENZEN, fugtet, med mindst 30 vægt-% vand	4.1	D	I	4.1		0	E0	P406		MP2					1	W1				40	1354	I
1355	TRINITROBENZOESYRE, fugtet, med mindst 30 vægt-% vand	4.1	D	I	4.1		0	E0	P406		MP2					1	W1				40	1355	I
1356	TRINITROTOLUEN (TNT), fugtet, med mindst 30 vægt-% vand	4.1	D	I	4.1		0	E0	P406		MP2					1	W1				40	1356	I
1357	UREANITRAT, fugtet, med mindst 20 vægt-% vand	4.1	D	I	4.1	227	0	E0	P406		MP2					1	W1				40	1357	I
1358	ZIRCONIUMPULVER, fugtet, med mindst 25 % vand	4.1	F3	II	4.1	586	1 kg	E2	P410 IBC06	PP40	MP11	T3	TP33	SGAN		2	W1			CE10	40	1358	II
1360	CALCIUMPHOSPHID	4.3	WT2	I	4.3+6.1		0	E0	P403		MP2					1	W1		CW23 CW28		X462	1360	I
1361	KULSTOF eller KØNRØG, af animalsk eller vegetabilsk oprindelse	4.2	S2	II	4.2		0	E2	P002 IBC06	PP12	MP14	T3	TP33	SGAN	TU11	2	W1 W13			CE10	40	1361	II
1361	KULSTOF eller KØNRØG, af animalsk eller vegetabilsk oprindelse	4.2	S2	III	4.2		0	E1	P002 IBC08 LP02 R001	PP12 B3	MP14	T1	TP33	SGAV		4	W1 W13	VW4		CE11	40	1361	III
1362	KUL, AKTIVT	4.2	S2	III	4.2	646	0	E1	P002 IBC08 LP02 R001	PP11 B3	MP14	T1	TP33	SGAV		4	W1	VW4		CE11	40	1362	III
1363	KOPRA	4.2	S2	III	4.2		0	E1	P003 IBC08 LP02 R001	PP20 B3 B6	MP14					3	W1	VW4		CE11	40	1363	III

UN-nr	OFFICIEL GODSBETEGNELSE og beskrivelse	Klasse	Klassifikationsskoden	Emballage-gruppe	Faresedler	Særlige bestemmelser	Begrænsede og undtagne mængder		Emballage			UN-tanke og bulkcontainere		RID-tank		Transport-kategori	Særlige bestemmelser for transport			Ekspress-gods	Fare-nummer	UN-nr	Emballage-gruppe
									Emballeringsforskrifter	Særlige emballeringsbst.	Bestemmelser om sammenpakning	Tank-anvisninger	Særlige bestemmelser	Tank-kode	Særlige bestemmelser		Kolli	Bulk	På- og aflæsning og håndtering				
(1)	(2)	(3a)	(3b)	(4)	(5)	(6)	(7a)	(7b)	(8)	(9a)	(9b)	(10)	(11)	(12)	(13)	(15)	(16)	(17)	(18)	(19)	(20)	(1)	(4)
1364	BOMULDSAFFALD, OLIEHOLDIGT	4.2	S2	III	4.2		0	E1	P003 IBC08 LP02 R001	PP19 B3 B6	MP14					3	W1	VW4		CE11	40	1364	III
1365	BOMULD, VÅDT	4.2	S2	III	4.2		0	E1	P003 IBC08 LP02 R001	PP19 B3 B6	MP14					3	W1	VW4		CE11	40	1365	III
1369	p-NITROSODIMETHYLANILIN	4.2	S2	II	4.2		0	E2	P410 IBC06		MP14	T3	TP33	SGAN		2	W1			CE10	40	1369	II
1372	FIBRE, ANIMALSKE, eller FIBRE, VEGETABILSKE, brændte, våde eller fugtige	4.2	S2	ikke underlagt forskrifterne i RID																		1372	
1373	FIBRE eller VÆVEDE STOFFER, ANIMALSKE eller VEGETABILSKE eller SYNTETISKE, N.O.S., olieholdige	4.2	S2	III	4.2		0	E1	P410 IBC08 R001	B3	MP14	T1	TP33			3	W1	VW4		CE11	40	1373	III
1374	FISKEMEL (FISKEAFFALD), IKKE STABILISERET	4.2	S2	II	4.2	300	0	E2	P410 IBC08	B4	MP14	T3	TP33			2	W1			CE10	40	1374	II
1376	JERNOXID, BRUGT eller JERNVAMP, BRUGT fra kulfrensning	4.2	S4	III	4.2	592	0	E1	P002 IBC08 LP02 R001	B3	MP14	T1 BK2	TP33	SGAV		3	W1	VW4		CE11	40	1376	III
1378	METALKATALYSATOR, fugtet, med et synligt overskud af væske	4.2	S4	II	4.2	274	0	E2	P410 IBC01	PP39	MP14	T3	TP33	SGAN		2	W1			CE10	40	1378	II
1379	PAPIR, BEHANDLET MED UMÆTTEDE OLIER, ufuldstændigt tørret (inkl. carbonpapir)	4.2	S2	III	4.2		0	E1	P410 IBC08 R001	B3	MP14					3	W1	VW4		CE11	40	1379	III
1380	PENTABORAN	4.2	ST3	I	4.2+6.1		0	E0	P601		MP2			L21DH	TU14 TU38 TC1 TE21 TE22 TE25 TM1	0	W1		CW28		333	1380	I
1381	PHOSPHOR, HVIDT eller GULT, UNDER VAND eller I OPLØSNING	4.2	ST3	I	4.2+6.1	503	0	E0	P405		MP2	T9	TP3 TP31	L10DH(+)	TU14 TU16 TU21 TU38 TE3 TE21 TE22	0	W1		CW28		46	1381	I
1381	PHOSPHOR, HVIDT eller GULT, TØRT	4.2	ST4	I	4.2+6.1	503	0	E0	P405		MP2	T9	TP3 TP31	L10DH(+)	TU14 TU16 TU21 TU38 TE3 TE21 TE22	0	W1		CW28		46	1381	I

UN-nr	OFFICIEL GODSBETEGNELSE og beskrivelse	Klasse	Klassifikationskode	Emballage-gruppe	Faresedler	Særlige bestemmelser	Begrænsede og undtagne mængder		Emballage			UN-tanke og bulkcontainere		RID-tank		Transport-kategori	Særlige bestemmelser for transport			Ekspress-gods	Fare-nummer	UN-nr	Emballage-gruppe
									Emballerings-forskrifter	Særlige emballeringsbst.	Bestemmelser om sammenpakning	Tank-anvisninger	Særlige bestemmelser	Tank-kode	Særlige bestemmelser		Kolli	Bulk	På- og aflæsning og håndtering				
(1)	(2)	(3a)	(3b)	(4)	(5)	(6)	(7a)	(7b)	(8)	(9a)	(9b)	(10)	(11)	(12)	(13)	(15)	(16)	(17)	(18)	(19)	(20)	(1)	(4)
1382	KALIUMSULFID, VANDFRIT eller KALIUMSULFID med mindre end 30 % krystalvand	4.2	S4	II	4.2	504	0	E2	P410 IBC06		MP14	T3	TP33	SGAN		2	W1			CE10	40	1382	II
1383	PYROFORT METAL, N.O.S., eller PYROFOR LEGERING, N.O.S.	4.2	S4	I	4.2	274	0	E0	P404		MP13	T21	TP7 TP33		0	W1					43	1383	I
1384	NATRIUMDITHIONIT (NATRIUMHYDROSULFIT)	4.2	S4	II	4.2		0	E2	P410 IBC06		MP14	T3	TP33	SGAN		2	W1			CE10	40	1384	II
1385	NATRIUMSULFID, VANDFRIT, eller NATRIUMSULFID med mindre end 30 % krystalvand	4.2	S4	II	4.2	504	0	E2	P410 IBC06		MP14	T3	TP33	SGAN		2	W1			CE10	40	1385	II
1386	OLIEKAGER, med mere end 1,5 vægt-% olie og højst 11 vægt-% fugtighed	4.2	S2	III	4.2		0	E1	P003 IBC08 LP02 R001	PP20 B3 B6	MP14				3	W1	VW4		CE11	40	1386	III	
1387	ULDAFFALD, VÅDT	4.2	S2	ikke underlagt forskrifterne i RID																		1387	
1389	ALKALIMETALAMALGAM, FLYDENDE	4.3	W1	I	4.3	182	0	E0	P402	RR8	MP2			L10BN(+)	TU1 TE5 TT3 TM2	1	W1		CW23		X323	1389	I
1390	ALKALIMETALAMIDER	4.3	W2	II	4.3	182 505	500 g	E2	P410 IBC07		MP14	T3	TP33	SGAN		0	W1		CW23	CE10	423	1390	II
1391	ALKALIMETALDISPERSION eller JORDALKALIMETALDISPERSION	4.3	W1	I	4.3	182 183 506	0	E0	P402	RR8	MP2			L10BN(+)	TU1 TE5 TT3 TM2	1	W1		CW23		X323	1391	I
1392	JORDALKALIMETALAMALGAM, FLYDENDE	4.3	W1	I	4.3	183 506	0	E0	P402		MP2			L10BN(+)	TU1 TE5 TT3 TM2	1	W1		CW23		X323	1392	I
1393	JORDALKALIMETALLEGERING, N.O.S.	4.3	W2	II	4.3	183 506	500 g	E2	P410 IBC07		MP14	T3	TP33	SGAN		2	W1		CW23	CE7	423	1393	II
1394	ALUMINIUMCARBID	4.3	W2	II	4.3		500 g	E2	P410 IBC07		MP14	T3	TP33	SGAN		2	W1	VW5	CW23	CE10	423	1394	II
1395	ALUMINIUMFERROSILICIUMPULVER	4.3	WT2	II	4.3+6.1		500 g	E2	P410 IBC05	PP40	MP14	T3	TP33	SGAN		2	W1		CW23 CW28	CE10	462	1395	II
1396	ALUMINIUMPULVER, IKKE OVERTRUKKET	4.3	W2	II	4.3		500 g	E2	P410 IBC07	PP40	MP14	T3	TP33	SGAN		2	W1		CW23	CE10	423	1396	II
1396	ALUMINIUMPULVER, IKKE OVERTRUKKET	4.3	W2	III	4.3		1 kg	E1	P410 IBC08 R001	B4	MP14	T1	TP33	SGAN		3	W1	VW5	CW23	CE11	423	1396	III
1397	ALUMINIUMPHOSPHID	4.3	WT2	I	4.3+6.1	507	0	E0	P403		MP2				1	W1		CW23 CW28		X462	1397	I	
1398	ALUMINIUMSILICIUMPULVER, IKKE OVERTRUKKET	4.3	W2	III	4.3	37	1 kg	E1	P410 IBC08 R001	B4	MP14	T1	TP33	SGAN		3	W1	VW5	CW23	CE11	423	1398	III
1400	BARIUM	4.3	W2	II	4.3		500 g	E2	P410 IBC07		MP14	T3	TP33	SGAN		2	W1		CW23	CE10	423	1400	II

UN-nr	OFFICIEL GODSBETEGNELSE og beskrivelse	Klasse	Klassifikationsskoden	Emballage-gruppe	Faresedler	Særlige bestemmelser	Begrænsede og undtagne mængder		Emballage			UN-tanke og bulkcontainere		RID-tank		Transport-kategori	Særlige bestemmelser for transport			Ekspress-gods	Fare-nummer	UN-nr	Emballage-gruppe
							(7a)	(7b)	(8)	(9a)	(9b)	(10)	(11)	(12)	(13)		(16)	(17)	(18)				
(1)	(2)	(3a)	(3b)	(4)	(5)	(6)	(7a)	(7b)	(8)	(9a)	(9b)	(10)	(11)	(12)	(13)	(15)	(16)	(17)	(18)	(19)	(20)	(1)	(4)
1401	CALCIUM	4.3	W2	II	4.3		500 g	E2	P410 IBC07		MP14	T3	TP33	SGAN		2	W1		CW23	CE10	423	1401	II
1402	CALCIUMCARBID	4.3	W2	I	4.3		0	E0	P403 IBC04		MP2	T9	TP7 TP33			1	W1		CW23		X423	1402	I
1402	CALCIUMCARBID	4.3	W2	II	4.3		500 g	E2	P410 IBC07		MP14	T3	TP33	SGAN		2	W1	VW5	CW23	CE10	423	1402	II
1403	CALCIUMCYANAMID, med mere end 0,1 vægt-% calciumcarbide	4.3	W2	III	4.3	38	1 kg	E1	P410 IBC08 R001	B4	MP14	T1	TP33	SGAN		0	W1		CW23	CE11	423	1403	III
1404	CALCIUMHYDRID	4.3	W2	I	4.3		0	E0	P403		MP2					1	W1		CW23		X423	1404	I
1405	CALCIUMSILICID	4.3	W2	II	4.3		500 g	E2	P410 IBC07		MP14	T3	TP33	SGAN		2	W1	VW7	CW23	CE10	423	1405	II
1405	CALCIUMSILICID	4.3	W2	III	4.3		1 kg	E1	P410 IBC08 R001	B4	MP14	T1	TP33	SGAN		3	W1	VW5 VW7	CW23	CE11	423	1405	III
1407	CAESIUM	4.3	W2	I	4.3		0	E0	P403 IBC04		MP2			L10CH(+)	TU2 TU14 TU38 TE5 TE21 TE22 TT3 TM2	1	W1		CW23		X423	1407	I
1408	FERROSILICIUM, med mindst 30 vægt-%, men mindre end 90 vægt-% silicium	4.3	WT2	III	4.3+6.1	39	1 kg	E1	P003 IBC08 R001	PP20 B4 B6	MP14	T1 BK2	TP33	SGAN		3	W1	VW1	CW23 CW28	CE11	462	1408	III
1409	METALHYDRIDER, DER REAGERER MED VAND, N.O.S.	4.3	W2	I	4.3	274 508	0	E0	P403		MP2					1	W1		CW23		X423	1409	I
1409	METALHYDRIDER, DER REAGERER MED VAND, N.O.S.	4.3	W2	II	4.3	274 508	500 g	E2	P410 IBC04		MP14	T3	TP33	SGAN		2	W1		CW23	CE10	423	1409	II
1410	LITHIUMALUMINIUMHYDRID	4.3	W2	I	4.3		0	E0	P403		MP2					1	W1		CW23		X423	1410	I
1411	LITHIUMALUMINIUMHYDRID I ETHER	4.3	WF1	I	4.3+3		0	E0	P402	RR8	MP2					1	W1		CW23		X323	1411	I
1413	LITHIUMBORHYDRID	4.3	W2	I	4.3		0	E0	P403		MP2					1	W1		CW23		X423	1413	I
1414	LITHIUMHYDRID	4.3	W2	I	4.3		0	E0	P403		MP2					1	W1		CW23		X423	1414	I
1415	LITHIUM	4.3	W2	I	4.3		0	E0	P403 IBC04		MP2			L10BN(+)	TU1 TE5 TT3 TM2	1	W1		CW23		X423	1415	I
1417	LITHIUMSILICIUM	4.3	W2	II	4.3		500 g	E2	P410 IBC07		MP14	T3	TP33	SGAN		2	W1		CW23	CE10	423	1417	II
1418	MAGNESIUMPULVER eller MAGNESIUMLEGERINGSPULVER	4.3	WS	I	4.3+4.2		0	E0	P403		MP2					1	W1		CW23		X423	1418	I
1418	MAGNESIUMPULVER eller MAGNESIUMLEGERINGSPULVER	4.3	WS	II	4.3+4.2		0	E2	P410 IBC05		MP14	T3	TP33	SGAN		2	W1		CW23	CE10	423	1418	II

UN-nr	OFFICIEL GODSBETEGNELSE og beskrivelse	Klasse	Klassifikationskode	Emballage-gruppe	Faresedler	Særlige bestemmelser	Begrænsede og undtagne mængder		Emballage			UN-tanke og bulkcontainere		RID-tank		Transport-kategori	Særlige bestemmelser for transport			Ekspress-gods	Fare-nummer	UN-nr	Emballage-gruppe
							(7a)	(7b)	Emballeringsforskrifter	Særlige emballeringsbst.	Bestemmelser om sammenpakning	Tank-anvisninger	Særlige bestemmelser	Tank-kode	Særlige bestemmelser		Kolli	Bulk	På- og aflæsning og håndtering				
(1)	(2)	(3a)	(3b)	(4)	(5)	(6)	(7a)	(7b)	(8)	(9a)	(9b)	(10)	(11)	(12)	(13)	(15)	(16)	(17)	(18)	(19)	(20)	(1)	(4)
1418	MAGNESIUMPULVER eller MAGNESIUMLEGERINGSPULVER	4.3	WS	III	4.3+4.2		0	E1	P410 IBC08 R001	B4	MP14	T1	TP33	SGAN		3	W1	VW5	CW23	CE11	423	1418	III
1419	MAGNESIUMALUMINIUMPHOSPHID	4.3	WT2	I	4.3+6.1		0	E0	P403		MP2					1	W1		CW23 CW28		X462	1419	I
1420	KALIUMMETALLEGERINGER, FLYDENDE	4.3	W1	I	4.3		0	E0	P402		MP2			L10BN(+)	TU1 TE5 TT3 TM2	1	W1		CW23		X323	1420	I
1421	ALKALIMETALLEGERING, FLYDENDE, N.O.S.	4.3	W1	I	4.3	182+G 635	0	E0	P402	RR8	MP2			L10BN(+)	TU1 TE5 TT3 TM2	1	W1		CW23		X323	1421	I
1422	KALIUM-NATRIUM-LEGERINGER, FLYDENDE	4.3	W1	I	4.3		0	E0	P402		MP2	T9	TP3 TP7 TP31	L10BN(+)	TU1 TE5 TT3 TM2	1	W1		CW23		X323	1422	I
1423	RUBIDIUM	4.3	W2	I	4.3		0	E0	P403 IBC04		MP2			L10CH(+)	TU2 TU14 TU38 TE5 TE21 TE22 TT3 TM2	1	W1		CW23		X423	1423	I
1426	NATRIUMBORHYDRID	4.3	W2	I	4.3		0	E0	P403		MP2					1	W1		CW23		X423	1426	I
1427	NATRIUMHYDRID	4.3	W2	I	4.3		0	E0	P403		MP2					1	W1		CW23		X423	1427	I
1428	NATRIUM	4.3	W2	I	4.3		0	E0	P403 IBC04		MP2	T9	TP7 TP33	L10BN(+)	TU1 TE5 TT3 TM2	1	W1		CW23		X423	1428	I
1431	NATRIUMMETHYLAT	4.2	SC4	II	4.2+8		0	E2	P410 IBC05		MP14	T3	TP33	SGAN		2	W1			CE10	48	1431	II
1432	NATRIUMPHOSPHID	4.3	WT2	I	4.3+6.1		0	E0	P403		MP2					1	W1		CW23 CW28		X462	1432	I
1433	TINPHOSPHIDER	4.3	WT2	I	4.3+6.1		0	E0	P403		MP2					1	W1		CW23 CW28		X462	1433	I
1435	ZINKASKE	4.3	W2	III	4.3		1 kg	E1	P002 IBC08 R001	B4	MP14	T1	TP33	SGAN		3	W1	VW5	CW23	CE11	423	1435	III
1436	ZINKPULVER eller ZINKSTØV	4.3	WS	I	4.3+4.2		0	E0	P403		MP2					1	W1		CW23		X423	1436	I
1436	ZINKPULVER eller ZINKSTØV	4.3	WS	II	4.3+4.2		0	E2	P410 IBC07	PP40	MP14	T3	TP33	SGAN		2	W1		CW23	CE10	423	1436	II
1436	ZINKPULVER eller ZINKSTØV	4.3	WS	III	4.3+4.2		0	E1	P410 IBC08 R001	B4	MP14	T1	TP33	SGAN		3	W1	VW5	CW23	CE11	423	1436	III

UN-nr	OFFICIEL GODSBETEGNELSE og beskrivelse	Klasse	Klassifikationskode	Emballage-gruppe	Faresedler	Særlige bestemmelser	Begrænsede og undtagne mængder		Emballage			UN-tanke og bulkcontainere		RID-tank		Transport-kategori	Særlige bestemmelser for transport			Ekspress-gods	Fare-nummer	UN-nr	Emballage-gruppe
									Emballeringsforskrifter	Særlige emballeringsbst.	Bestemmelser om sammenpakning	Tank-anvisninger	Særlige bestemmelser	Tank-kode	Særlige bestemmelser		Kolli	Bulk	På- og aflæsning og håndtering				
(1)	(2)	(3a)	(3b)	(4)	(5)	(6)	(7a)	(7b)	(8)	(9a)	(9b)	(10)	(11)	(12)	(13)	(15)	(16)	(17)	(18)	(19)	(20)	(1)	(4)
1437	ZIRCONIUMHYDRID	4.1	F3	II	4.1		0	E2	P410 IBC04	PP40	MP11	T3	TP33	SGAN		2	W1			CE10	40	1437	II
1438	ALUMINIUMNITRAT	5.1	O2	III	5.1		5 kg	E1	P002 IBC08 LP02 R001	B3	MP10	T1 BK1 BK2	TP33	SGAV	TU3	3		VW8	CW24	CE11	50	1438	III
1439	AMMONIUMDICHROMAT	5.1	O2	II	5.1		1 kg	E2	P002 IBC08	B4	MP2	T3	TP33	SGAN	TU3	2	W11		CW24	CE10	50	1439	II
1442	AMMONIUMPERCHLORAT	5.1	O2	II	5.1	152	1 kg	E2	P002 IBC06		MP2	T3	TP33			2	W11	VW8	CW24	CE10	50	1442	II
1444	AMMONIUMPERSULFAT	5.1	O2	III	5.1		5 kg	E1	P002 IBC08 LP02 R001	B3	MP10	T1	TP33	SGAV	TU3	3		VW8	CW24	CE11	50	1444	III
1445	BARIUMCHLORAT, FAST	5.1	OT2	II	5.1+6.1		1 kg	E2	P002 IBC06		MP2	T3	TP33	SGAN	TU3	2	W11		CW24 CW28	CE10	56	1445	II
1446	BARIUMNITRAT	5.1	OT2	II	5.1+6.1		1 kg	E2	P002 IBC08	B4	MP2	T3	TP33	SGAN	TU3	2	W11		CW24 CW28	CE10	56	1446	II
1447	BARIUMPERCHLORAT, FAST	5.1	OT2	II	5.1+6.1		1 kg	E2	P002 IBC06		MP2	T3	TP33	SGAN	TU3	2	W11		CW24 CW28	CE10	56	1447	II
1448	BARIUMPERMANGANAT	5.1	OT2	II	5.1+6.1		1 kg	E2	P002 IBC06		MP2	T3	TP33	SGAN	TU3	2	W11		CW24 CW28	CE10	56	1448	II
1449	BARIUMPEROXID	5.1	OT2	II	5.1+6.1		1 kg	E2	P002 IBC06		MP2	T3	TP33	SGAN	TU3	2	W11		CW24 CW28	CE10	56	1449	II
1450	BROMATER, UORGANISKE, N.O.S.	5.1	O2	II	5.1	274 350	1 kg	E2	P002 IBC08	B4	MP2	T3	TP33	SGAV	TU3	2	W11	VW8	CW24	CE10	50	1450	II
1451	CAESIUMNITRAT	5.1	O2	III	5.1		5 kg	E1	P002 IBC08 LP02 R001	B3	MP10	T1	TP33	SGAV	TU3	3		VW8	CW24	CE11	50	1451	III
1452	CALCIUMCHLORAT	5.1	O2	II	5.1		1 kg	E2	P002 IBC08	B4	MP2	T3	TP33	SGAV	TU3	2	W11	VW8	CW24	CE10	50	1452	II
1453	CALCIUMCHLORIT	5.1	O2	II	5.1		1 kg	E2	P002 IBC08	B4	MP2	T3	TP33	SGAN	TU3	2	W11		CW24	CE10	50	1453	II
1454	CALCIUMNITRAT	5.1	O2	III	5.1	208	5 kg	E1	P002 IBC08 LP02 R001	B3	MP10	T1 BK1 BK2	TP33	SGAV	TU3	3		VW8	CW24	CE11	50	1454	III
1455	CALCIUMPERCHLORAT	5.1	O2	II	5.1		1 kg	E2	P002 IBC06		MP2	T3	TP33	SGAV	TU3	2	W11	VW8	CW24	CE10	50	1455	II
1456	CALCIUMPERMANGANAT	5.1	O2	II	5.1		1 kg	E2	P002 IBC06		MP2	T3	TP33	SGAN	TU3	2	W11		CW24	CE10	50	1456	II
1457	CALCIUMPEROXID	5.1	O2	II	5.1		1 kg	E2	P002 IBC06		MP2	T3	TP33	SGAN	TU3	2	W11		CW24	CE10	50	1457	II
1458	BORATER OG CHLORATER, BLANDING	5.1	O2	II	5.1		1 kg	E2	P002 IBC08	B4	MP2	T3	TP33	SGAV	TU3	2	W11	VW8	CW24	CE10	50	1458	II

UN-nr	OFFICIEL GODSBETEGNELSE og beskrivelse	Klasse	Klassifikationsskode	Emballage-gruppe	Faresedler	Særlige bestemmelser	Begrænsede og undtagne mængder		Emballage			UN-tanke og bulkcontainere		RID-tank		Transport-kategori	Særlige bestemmelser for transport			Ekspress-gods	Fare-nummer	UN-nr	Emballage-gruppe
									Emballeringsforskrifter	Særlige emballeringsbst.	Bestemmelser om sammenpakning	Tank-anvisninger	Særlige bestemmelser	Tank-kode	Særlige bestemmelser		Kolli	Bulk	På- og aflæsning og håndtering				
(1)	(2)	(3a)	(3b)	(4)	(5)	(6)	(7a)	(7b)	(8)	(9a)	(9b)	(10)	(11)	(12)	(13)	(15)	(16)	(17)	(18)	(19)	(20)	(1)	(4)
1458	BORATER OG CHLORATER, BLANDING	5.1	O2	III	5.1		5 kg	E1	P002 IBC08 LP02 R001	B3	MP2	T1	TP33	SGAV	TU3	3		VW8	CW24	CE11	50	1458	III
1459	CHLORATER OG MAGNESIUMCHLORID, BLANDING, FAST	5.1	O2	II	5.1		1 kg	E2	P002 IBC08	B4	MP2	T3	TP33	SGAV	TU3	2	W11	VW8	CW24	CE10	50	1459	II
1459	CHLORATER OG MAGNESIUMCHLORID, BLANDING, FAST	5.1	O2	III	5.1		5 kg	E1	P002 IBC08 LP02 R001	B3	MP2	T1	TP33	SGAV	TU3	3		VW8	CW24	CE11	50	1459	III
1461	CHLORATER, UORGANISKE, N.O.S.	5.1	O2	II	5.1	274 351	1 kg	E2	P002 IBC06		MP2	T3	TP33	SGAV	TU3	2	W11	VW8	CW24	CE10	50	1461	II
1462	CHLORITER, UORGANISKE, N.O.S.	5.1	O2	II	5.1	274 509 352	1 kg	E2	P002 IBC06		MP2	T3	TP33	SGAN	TU3	2	W11		CW24	CE10	50	1462	II
1463	CHROMTRIOXID, VANDFRIT	5.1	OTC	II	5.1+6.1 +8	510	1 kg	E2	P002 IBC08	B4	MP2	T3	TP33	SGAN	TU3	2	W11		CW24 CW28	CE10	568	1463	II
1465	DIDYMIUMNITRAT	5.1	O2	III	5.1		5 kg	E1	P002 IBC08 LP02 R001	B3	MP10	T1	TP33	SGAV	TU3	3		VW8	CW24	CE11	50	1465	III
1466	JERN(III)NITRAT	5.1	O2	III	5.1		5 kg	E1	P002 IBC08 LP02 R001	B3	MP10	T1	TP33	SGAV	TU3	3		VW8	CW24	CE11	50	1466	III
1467	GUANIDINNITRAT	5.1	O2	III	5.1		5 kg	E1	P002 IBC08 LP02 R001	B3	MP10	T1	TP33	SGAV	TU3	3		VW8	CW24	CE11	50	1467	III
1469	BLYNITRAT	5.1	OT2	II	5.1+6.1		1 kg	E2	P002 IBC08	B4	MP2	T3	TP33	SGAN	TU3	2	W11		CW24 CW28	CE10	56	1469	II
1470	BLYPERCHLORAT, FAST	5.1	OT2	II	5.1+6.1		1 kg	E2	P002 IBC06		MP2	T3	TP33	SGAN	TU3	2	W11		CW24 CW28	CE10	56	1470	II
1471	LITHIUMHYPOCHLORIT, TØR, eller LITHIUMHYPOCHLORIT, BLANDING	5.1	O2	II	5.1		1 kg	E2	P002 IBC08	B4	MP10			SGAN	TU3	2	W11		CW24	CE10	50	1471	II
1471	LITHIUMHYPOCHLORIT, TØR, eller LITHIUMHYPOCHLORIT, BLANDING	5.1	O2	III	5.1		5 kg	E1	P002 IBC08 LP02 R001	B3	MP10	T1	TP33	SGAV	TU3	3			CW24	CE11	50	1471	III
1472	LITHIUMPEROXID	5.1	O2	II	5.1		1 kg	E2	P002 IBC06		MP2	T3	TP33	SGAN	TU3	2	W11		CW24	CE10	50	1472	II
1473	MAGNESIUMBROMAT	5.1	O2	II	5.1		1 kg	E2	P002 IBC08	B4	MP2	T3	TP33	SGAV	TU3	2	W11	VW8	CW24	CE10	50	1473	II
1474	MAGNESIUMNITRAT	5.1	O2	III	5.1	332	5 kg	E1	P002 IBC08 LP02 R001	B3	MP10	T1 BK1 BK2	TP33	SGAV	TU3	3		VW8	CW24	CE11	50	1474	III

UN-nr	OFFICIEL GODSBETEGNELSE og beskrivelse	Klasse	Klassifikationsskode	Emballage-gruppe	Faresedler	Særlige bestemmelser	Begrænsede og undtagne mængder		Emballage			UN-tanke og bulkcontainere		RID-tank		Transport-kategori	Særlige bestemmelser for transport			Ekspress-gods	Fare-nummer	UN-nr	Emballage-gruppe
									Emballeringsforskrifter	Særlige emballeringsbst.	Bestemmelser om sammenpakning	Tank-anvisninger	Særlige bestemmelser	Tank-kode	Særlige bestemmelser		Kolli	Bulk	På- og aflæsning og håndtering				
(1)	(2)	(3a)	(3b)	(4)	(5)	(6)	(7a)	(7b)	(8)	(9a)	(9b)	(10)	(11)	(12)	(13)	(15)	(16)	(17)	(18)	(19)	(20)	(1)	(4)
1475	MAGNESIUMPERCHLORAT	5.1	O2	II	5.1		1 kg	E2	P002 IBC06		MP2	T3	TP33	SGAV	TU3	2	W11	VW8	CW24	CE10	50	1475	II
1476	MAGNESIUMPEROXID	5.1	O2	II	5.1		1 kg	E2	P002 IBC06		MP2	T3	TP33	SGAN	TU3	2	W11		CW24	CE10	50	1476	II
1477	NITRATER, UORGANISKE, N.O.S.	5.1	O2	II	5.1	511	1 kg	E2	P002 IBC08	B4	MP10	T3	TP33	SGAN	TU3	2	W11		CW24	CE10	50	1477	II
1477	NITRATER, UORGANISKE, N.O.S.	5.1	O2	III	5.1	511	5 kg	E1	P002 IBC08 LP02 R001	B3	MP10	T1	TP33	SGAV	TU3	3		VW8	CW24	CE11	50	1477	III
1479	OXIDERENDE FAST STOF, N.O.S.	5.1	O2	I	5.1	274	0	E0	P503 IBC05		MP2					1	W10		CW24		55	1479	I
1479	OXIDERENDE FAST STOF, N.O.S.	5.1	O2	II	5.1	274	1 kg	E2	P002 IBC08	B4	MP2	T3	TP33	SGAN	TU3	2	W11		CW24	CE10	50	1479	II
1479	OXIDERENDE FAST STOF, N.O.S.	5.1	O2	III	5.1	274	5 kg	E1	P002 IBC08 LP02 R001	B3	MP2	T1	TP33	SGAN	TU3	3			CW24	CE11	50	1479	III
1481	PERCHLORATER, UORGANISKE, N.O.S.	5.1	O2	II	5.1		1 kg	E2	P002 IBC06		MP2	T3	TP33	SGAV	TU3	2	W11	VW8	CW24	CE10	50	1481	II
1481	PERCHLORATER, UORGANISKE, N.O.S.	5.1	O2	III	5.1		5 kg	E1	P002 IBC08 LP02 R001	B3	MP2	T1	TP33	SGAV	TU3	3		VW8	CW24	CE11	50	1481	III
1482	PERMANGANATER, UORGANISKE, N.O.S.	5.1	O2	II	5.1	274 353	1 kg	E2	P002 IBC06		MP2	T3	TP33	SGAN	TU3	2	W11		CW24	CE10	50	1482	II
1482	PERMANGANATER, UORGANISKE, N.O.S.	5.1	O2	III	5.1	274 353	5 kg	E1	P002 IBC08 LP02 R001	B3	MP2	T1	TP33	SGAN	TU3	3			CW24	CE11	50	1482	III
1483	PEROXIDER, UORGANISKE, N.O.S.	5.1	O2	II	5.1		1 kg	E2	P002 IBC06		MP2	T3	TP33	SGAN	TU3	2	W11		CW24	CE10	50	1483	II
1483	PEROXIDER, UORGANISKE, N.O.S.	5.1	O2	III	5.1		5 kg	E1	P002 IBC08 LP02 R001	B3	MP2	T1	TP33	SGAN	TU3	3			CW24	CE11	50	1483	III
1484	KALIUMBROMAT	5.1	O2	II	5.1		1 kg	E2	P002 IBC08	B4	MP2	T3	TP33	SGAV	TU3	2	W11	VW8	CW24	CE10	50	1484	II
1485	KALIUMCHLORAT	5.1	O2	II	5.1		1 kg	E2	P002 IBC08	B4	MP2	T3	TP33	SGAV	TU3	2	W11	VW8	CW24	CE10	50	1485	II
1486	KALIUMNITRAT	5.1	O2	III	5.1		5 kg	E1	P002 IBC08 LP02 R001	B3	MP10	T1 BK1 BK2	TP33	SGAV	TU3	3		VW8	CW24	CE11	50	1486	III
1487	KALIUMNITRAT OG NATRIUMNITRIT, BLANDING	5.1	O2	II	5.1	607	1 kg	E2	P002 IBC08	B4	MP10	T3	TP33	SGAV	TU3	2	W11	VW8	CW24	CE10	50	1487	II
1488	KALIUMNITRIT	5.1	O2	II	5.1		1 kg	E2	P002 IBC08	B4	MP10	T3	TP33	SGAV	TU3	2	W11	VW8	CW24	CE10	50	1488	II

UN-nr	OFFICIEL GODSBETEGNELSE og beskrivelse	Klasse	Klassifikationsskode	Emballage-gruppe	Faresedler	Særlige bestemmelser	Begrænsede og undtagne mængder		Emballage			UN-tanke og bulkcontainere		RID-tank		Transport-kategori	Særlige bestemmelser for transport			Ekspress-gods	Fare-nummer	UN-nr	Emballage-gruppe
									Emballeringsforskrifter	Særlige emballeringsbst.	Bestemmelser om sammenpakning	Tank-anvisninger	Særlige bestemmelser	Tank-kode	Særlige bestemmelser		Kolli	Bulk	På- og aflæsning og håndtering				
(1)	(2)	(3a)	(3b)	(4)	(5)	(6)	(7a)	(7b)	(8)	(9a)	(9b)	(10)	(11)	(12)	(13)	(15)	(16)	(17)	(18)	(19)	(20)	(1)	(4)
1489	KALIUMPERCHLORAT	5.1	O2	II	5.1		1 kg	E2	P002 IBC06		MP2	T3	TP33	SGAV	TU3	2	W11	VW8	CW24	CE10	50	1489	II
1490	KALIUMPERMANGANAT	5.1	O2	II	5.1		1 kg	E2	P002 IBC08	B4	MP2	T3	TP33	SGAN	TU3	2	W11		CW24	CE10	50	1490	II
1491	KALIUMPEROXID	5.1	O2	I	5.1		0	E0	P503 IBC06		MP2					1	W10		CW24		55	1491	I
1492	KALIUMPERSULFAT	5.1	O2	III	5.1		5 kg	E1	P002 IBC08 LP02 R001	B3	MP10	T1	TP33	SGAV	TU3	3		VW8	CW24	CE11	50	1492	III
1493	SØLVNITRAT	5.1	O2	II	5.1		1 kg	E2	P002 IBC08	B4	MP10	T3	TP33	SGAV	TU3	2	W11	VW8	CW24	CE10	50	1493	II
1494	NATRIUMBROMAT	5.1	O2	II	5.1		1 kg	E2	P002 IBC08	B4	MP2	T3	TP33	SGAV	TU3	2	W11	VW8	CW24	CE10	50	1494	II
1495	NATRIUMCHLORAT	5.1	O2	II	5.1		1 kg	E2	P002 IBC08	B4	MP2	T3 BK1 BK2	TP33	SGAV	TU3	2	W11	VW8	CW24	CE10	50	1495	II
1496	NATRIUMCHLORIT	5.1	O2	II	5.1		1 kg	E2	P002 IBC08	B4	MP2	T3	TP33	SGAN	TU3	2	W11		CW24	CE10	50	1496	II
1498	NATRIUMNITRAT	5.1	O2	III	5.1		5 kg	E1	P002 IBC08 LP02 R001	B3	MP10	T1 BK1 BK2	TP33	SGAV	TU3	3		VW8	CW24	CE11	50	1498	III
1499	NATRIUMNITRAT OG KALIUMNITRAT, BLANDING	5.1	O2	III	5.1		5 kg	E1	P002 IBC08 LP02 R001	B3	MP10	T1 BK1 BK2	TP33	SGAV	TU3	3		VW8	CW24	CE11	50	1499	III
1500	NATRIUMNITRIT	5.1	OT2	III	5.1+6.1		5 kg	E1	P002 IBC08 R001	B3	MP10	T1	TP33	SGAN	TU3	3			CW24 CW28	CE11	56	1500	III
1502	NATRIUMPERCHLORAT	5.1	O2	II	5.1		1 kg	E2	P002 IBC06		MP2	T3	TP33	SGAV	TU3	2	W11	VW8	CW24	CE10	50	1502	II
1503	NATRIUMPERMANGANAT	5.1	O2	II	5.1		1 kg	E2	P002 IBC06		MP2	T3	TP33	SGAN	TU3	2	W11		CW24	CE10	50	1503	II
1504	NATRIUMPEROXID	5.1	O2	I	5.1		0	E0	P503 IBC05		MP2					1	W10		CW24		55	1504	I
1505	NATRIUMPERSULFAT	5.1	O2	III	5.1		5 kg	E1	P002 IBC08 LP02 R001	B3	MP10	T1	TP33	SGAV	TU3	3		VW8	CW24	CE11	50	1505	III
1506	STRONTIUMCHLORAT	5.1	O2	II	5.1		1 kg	E2	P002 IBC08	B4	MP2	T3	TP33	SGAV	TU3	2	W11	VW8	CW24	CE10	50	1506	II
1507	STRONTIUMNITRAT	5.1	O2	III	5.1		5 kg	E1	P002 IBC08 LP02 R001	B3	MP10	T1	TP33	SGAV	TU3	3		VW8	CW24	CE11	50	1507	III
1508	STRONTIUMPERCHLORAT	5.1	O2	II	5.1		1 kg	E2	P002 IBC06		MP2	T3	TP33	SGAV	TU3	2	W11	VW8	CW24	CE10	50	1508	II

UN-nr	OFFICIEL GODSBETEGNELSE og beskrivelse	Klasse	Klassifikationsskode	Emballage-gruppe	Faresedler	Særlige bestemmelser	Begrænsede og undtagne mængder		Emballage			UN-tanke og bulkcontainere		RID-tank		Transport-kategori	Særlige bestemmelser for transport			Ekspress-gods	Fare-nummer	UN-nr	Emballage-gruppe
							(7a)	(7b)	(8)	(9a)	(9b)	(10)	(11)	(12)	(13)		(16)	(17)	(18)				
(1)	(2)	(3a)	(3b)	(4)	(5)	(6)	(7a)	(7b)	(8)	(9a)	(9b)	(10)	(11)	(12)	(13)	(15)	(16)	(17)	(18)	(19)	(20)	(1)	(4)
1509	STRONTIUMPEROXID	5.1	O2	II	5.1		1 kg	E2	P002 IBC06		MP2	T3	TP33	SGAN	TU3	2	W11		CW24	CE10	50	1509	II
1510	TETRANITROMETHAN	6.1	TO1	I	6.1+5.1	354 609	0	E0	P602		MP8 MP17			L10CH	TU14 TU15 TU38 TE21 TE22	1			CW13 CW28 CW31		665	1510	I
1511	CARBAMIDHYDROGENPEROXID (UREAHYDROGENPEROXID)	5.1	OC2	III	5.1+8		5 kg	E1	P002 IBC08 R001	B3	MP2	T1	TP33	SGAN	TU3	3			CW24	CE11	58	1511	III
1512	ZINKAMMONIUMNITRIT	5.1	O2	II	5.1		1 kg	E2	P002 IBC08	B4	MP10	T3	TP33	SGAN	TU3	2	W11		CW24	CE10	50	1512	II
1513	ZINKCHLORAT	5.1	O2	II	5.1		1 kg	E2	P002 IBC08	B4	MP2	T3	TP33	SGAV	TU3	2	W11	VW8	CW24	CE10	50	1513	II
1514	ZINKNITRAT	5.1	O2	II	5.1		1 kg	E2	P002 IBC08	B4	MP10	T3	TP33	SGAN	TU3	2	W11		CW24	CE10	50	1514	II
1515	ZINKPERMANGANAT	5.1	O2	II	5.1		1 kg	E2	P002 IBC06		MP2	T3	TP33	SGAN	TU3	2	W11		CW24	CE10	50	1515	II
1516	ZINKPEROXID	5.1	O2	II	5.1		1 kg	E2	P002 IBC06		MP2	T3	TP33	SGAN	TU3	2	W11		CW24	CE10	50	1516	II
1517	ZIRCONIUMPICRAMAT, FUGTET, med mindst 20 vægt-% vand	4.1	D	I	4.1		0	E0	P406	PP26	MP2					1	W1				40	1517	I
1541	ACETONECYANHYDRIN, STABILISERET	6.1	T1	I	6.1	354	0	E0	P602		MP8 MP17	T20	TP2 TP37	L10CH	TU14 TU15 TU38 TE21 TE22	1			CW13 CW28 CW31		669	1541	I
1544	ALKALOIDER, FASTE, N.O.S., eller ALKALOIDSALTE, FASTE, N.O.S.	6.1	T2	I	6.1	43 274	0	E5	P002 IBC07		MP18	T6	TP33	S10AH	TU15	1	W10		CW13 CW28 CW31		66	1544	I
1544	ALKALOIDER, FASTE, N.O.S., eller ALKALOIDSALTE, FASTE, N.O.S.	6.1	T2	II	6.1	43 274	500 g	E4	P002 IBC08	B4	MP10	T3	TP33	SGAH L4BH	TU15	2	W11		CW13 CW28 CW31	CE9	60	1544	II
1544	ALKALOIDER, FASTE, N.O.S., eller ALKALOIDSALTE, FASTE, N.O.S.	6.1	T2	III	6.1	43 274	5 kg	E1	P002 IBC08 LP02 R001	B3	MP10	T1	TP33	SGAH L4BH	TU15	2		VW9	CW13 CW28 CW31	CE11	60	1544	III
1545	ALLYLISOTHIOCYANAT, STABILISERET	6.1	TF1	II	6.1+3		100 ml	E4	P001 IBC02		MP15	T7	TP2	L4BH	TU15	2			CW13 CW28 CW31	CE5	639	1545	II
1546	AMMONIUMARSENAT	6.1	T5	II	6.1		500 g	E4	P002 IBC08	B4	MP10	T3	TP33	SGAH	TU15	2	W11		CW13 CW28 CW31	CE9	60	1546	II
1547	ANILIN	6.1	T1	II	6.1	279	100 ml	E4	P001 IBC02		MP15	T7	TP2	L4BH	TU15	2			CW13 CW28 CW31	CE5	60	1547	II
1548	ANILINHYDROCHLORID	6.1	T2	III	6.1		5 kg	E1	P002 IBC08 LP02 R001	B3	MP10	T1	TP33	SGAH	TU15	2		VW9	CW13 CW28 CW31	CE11	60	1548	III
1549	ANTIMONFORBINDELSE, UORGANISK, FAST, N.O.S.	6.1	T5	III	6.1	45 274 512	5 kg	E1	P002 IBC08 LP02 R001	B3	MP10	T1	TP33	SGAH L4BH	TU15	2		VW9	CW13 CW28 CW31	CE11	60	1549	III

UN-nr	OFFICIEL GODSBETEGNELSE og beskrivelse	Klasse	Klassifikationskode	Emballage-gruppe	Faresedler	Særlige bestemmelser	Begrænsede og undtagne mængder		Emballage			UN-tanke og bulkcontainere		RID-tank		Transport-kategori	Særlige bestemmelser for transport			Ekspress-gods	Fare-nummer	UN-nr	Emballage-gruppe
							(7a)	(7b)	Emballeringsforskrifter	Særlige emballeringsbst.	Bestemmelser om sammenpakning	Tank-anvisninger	Særlige bestemmelser	Tank-kode	Særlige bestemmelser		Kolli	Bulk	På- og aflæsning og håndtering				
(1)	(2)	(3a)	(3b)	(4)	(5)	(6)	(7a)	(7b)	(8)	(9a)	(9b)	(10)	(11)	(12)	(13)	(15)	(16)	(17)	(18)	(19)	(20)	(1)	(4)
1550	ANTIMONLACTAT	6.1	T5	III	6.1		5 kg	E1	P002 IBC08 LP02 R001	B3	MP10	T1	TP33	SGAH L4BH	TU15	2		VW9	CW13 CW28 CW31	CE11	60	1550	III
1551	ANTIMONKALIUMTARTRAT	6.1	T5	III	6.1		5 kg	E1	P002 IBC08 LP02 R001	B3	MP10	T1	TP33	SGAH L4BH	TU15	2		VW9	CW13 CW28 CW31	CE11	60	1551	III
1553	ARSENSYRE, FLYDENDE	6.1	T4	I	6.1		0	E5	P001		MP8 MP17	T20	TP2 TP7	L10CH	TU14 TU15 TU38 TE21 TE22	1			CW13 CW28 CW31		66	1553	I
1554	ARSENSYRE, FAST	6.1	T5	II	6.1		500 g	E4	P002 IBC08	B4	MP10	T3	TP33	SGAH L4BH	TU15	2	W11		CW13 CW28 CW31	CE9	60	1554	II
1555	ARSENBROMID	6.1	T5	II	6.1		500 g	E4	P002 IBC08	B4	MP10	T3	TP33	SGAH L4BH	TU15	2	W11		CW13 CW28 CW31	CE9	60	1555	II
1556	ARSENFORBINDELSE, FLYDENDE, N.O.S., uorganisk (inkl. arsenater n.o.s., arseniter n.o.s. og arsensulfider n.o.s.)	6.1	T4	I	6.1	43 274	0	E5	P001		MP8 MP17	T14	TP2 TP27	L10CH	TU14 TU15 TU38 TE21 TE22	1			CW13 CW28 CW31		66	1556	I
1556	ARSENFORBINDELSE, FLYDENDE, N.O.S., uorganisk (inkl. arsenater n.o.s., arseniter n.o.s. og arsensulfider n.o.s.)	6.1	T4	II	6.1	43 274	100 ml	E4	P001 IBC02		MP15	T11	TP2 TP27	L4BH	TU15	2			CW13 CW28 CW31	CE5	60	1556	II
1556	ARSENFORBINDELSE, FLYDENDE, N.O.S., uorganisk (inkl. arsenater n.o.s., arseniter n.o.s. og arsensulfider n.o.s.)	6.1	T4	III	6.1	43 274	5 L	E1	P001 IBC03 LP01 R001		MP19	T7	TP2 TP28	L4BH	TU15	2	W12		CW13 CW28 CW31	CE8	60	1556	III
1557	ARSENFORBINDELSE, FAST, N.O.S., uorganisk (inkl. arsenater n.o.s., arseniter n.o.s. og arsensulfider n.o.s.)	6.1	T5	I	6.1	43 274	0	E5	P002 IBC07		MP18	T6	TP33	S10AH L10CH	TU15 TU38 TE22	1	W10		CW13 CW28 CW31		66	1557	I
1557	ARSENFORBINDELSE, FAST, N.O.S., uorganisk (inkl. arsenater n.o.s., arseniter n.o.s. og arsensulfider n.o.s.)	6.1	T5	II	6.1	43 274	500 g	E4	P002 IBC08	B4	MP10	T3	TP33	SGAH L4BH	TU15	2	W11		CW13 CW28 CW31	CE9	60	1557	II
1557	ARSENFORBINDELSE, FAST, N.O.S., uorganisk (inkl. arsenater n.o.s., arseniter n.o.s. og arsensulfider n.o.s.)	6.1	T5	III	6.1	43 274	5 kg	E1	P002 IBC08 LP02 R001	B3	MP10	T1	TP33	SGAH L4BH	TU15	2		VW9	CW13 CW28 CW31	CE11	60	1557	III
1558	ARSEN	6.1	T5	II	6.1		500 g	E4	P002 IBC08	B4	MP10	T3	TP33	SGAH	TU15	2	W11		CW13 CW28 CW31	CE9	60	1558	II
1559	ARSENPENTAOXID	6.1	T5	II	6.1		500 g	E4	P002 IBC08	B4	MP10	T3	TP33	SGAH	TU15	2	W11		CW13 CW28 CW31	CE9	60	1559	II
1560	ARSENTRICHLORID	6.1	T4	I	6.1		0	E5	P602		MP8 MP17	T14	TP2	L10CH	TU14 TU15 TU38 TE21 TE22	1			CW13 CW28 CW31		66	1560	I

UN-nr	OFFICIEL GODSBETEGNELSE og beskrivelse	Klasse	Klassifikationskode	Emballage-gruppe	Faresedler	Særlige bestemmelser	Begrænsede og undtagne mængder		Emballage			UN-tanke og bulkcontainere		RID-tank		Transport-kategori	Særlige bestemmelser for transport			Ekspress-gods	Fare-nummer	UN-nr	Emballage-gruppe
							(7a)	(7b)	(8)	(9a)	(9b)	(10)	(11)	(12)	(13)		(16)	(17)	(18)				
(1)	(2)	(3a)	(3b)	(4)	(5)	(6)	(7a)	(7b)	(8)	(9a)	(9b)	(10)	(11)	(12)	(13)	(15)	(16)	(17)	(18)	(19)	(20)	(1)	(4)
1561	ARSENTRIOXID	6.1	T5	II	6.1		500 g	E4	P002 IBC08	B4	MP10	T3	TP33	SGAH	TU15	2	W11		CW13 CW28 CW31	CE9	60	1561	II
1562	ARSENSTØV	6.1	T5	II	6.1		500 g	E4	P002 IBC08	B4	MP10	T3	TP33	SGAH	TU15	2	W11		CW13 CW28 CW31	CE9	60	1562	II
1564	BARIUMFORBINDELSE, N.O.S.	6.1	T5	II	6.1	177 274 513 587	500 g	E4	P002 IBC08	B4	MP10	T3	TP33	SGAH L4BH	TU15	2	W11		CW13 CW28 CW31	CE9	60	1564	II
1564	BARIUMFORBINDELSE, N.O.S.	6.1	T5	III	6.1	177 274 513 587	5 kg	E1	P002 IBC08 LP02 R001	B3	MP10	T1	TP33	SGAH L4BH	TU15	2		VW9	CW13 CW28 CW31	CE11	60	1564	III
1565	BARIUMCYANID	6.1	T5	I	6.1		0	E5	P002 IBC07		MP18	T6	TP33	S10AH	TU15	1	W10		CW13 CW28 CW31		66	1565	I
1566	BERYLLIUMFORBINDELSE, N.O.S.	6.1	T5	II	6.1	274 514	500 g	E4	P002 IBC08	B4	MP10	T3	TP33	SGAH L4BH	TU15	2	W11		CW13 CW28 CW31	CE9	60	1566	II
1566	BERYLLIUMFORBINDELSE, N.O.S.	6.1	T5	III	6.1	274 514	5 kg	E1	P002 IBC08 LP02 R001	B3	MP10	T1	TP33	SGAH L4BH	TU15	2		VW9	CW13 CW28 CW31	CE11	60	1566	III
1567	BERYLLIUM, PULVER	6.1	TF3	II	6.1+4.1		500 g	E4	P002 IBC08	B4	MP10	T3	TP33	SGAH	TU15	2	W11		CW13 CW28 CW31	CE9	64	1567	II
1569	BROMACETONE	6.1	TF1	II	6.1+3		0	E4	P602		MP15	T20	TP2	L4BH	TU15	2			CW13 CW28 CW31	CE5	63	1569	II
1570	BRUCIN	6.1	T2	I	6.1	43	0	E5	P002 IBC07		MP18	T6	TP33	S10AH L10CH	TU14 TU15 TU38 TE21 TE22	1	W10		CW13 CW28 CW31		66	1570	I
1571	BARIUMAZID, fugtet, med mindst 50 vægt-% vand	4.1	DT	I	4.1+6.1	568	0	E0	P406		MP2					1	W1		CW28		46	1571	I
1572	CACODYLSYRE	6.1	T5	II	6.1		500 g	E4	P002 IBC08	B4	MP10	T3	TP33	SGAH	TU15	2	W11		CW13 CW28 CW31	CE9	60	1572	II
1573	CALCIUMARSENAT	6.1	T5	II	6.1		500 g	E4	P002 IBC08	B4	MP10	T3	TP33	SGAH	TU15	2	W11		CW13 CW28 CW31	CE9	60	1573	II
1574	CALCIUMARSENAT OG CALCIUMARSENIT, BLANDING, FAST	6.1	T5	II	6.1		500 g	E4	P002 IBC08	B4	MP10	T3	TP33	SGAH	TU15	2	W11		CW13 CW28 CW31	CE9	60	1574	II
1575	CALCIUMCYANID	6.1	T5	I	6.1		0	E5	P002 IBC07		MP18	T6	TP33	S10AH	TU15	1	W10		CW13 CW28 CW31		66	1575	I
1577	CHLORDINITROBENZENER, FLYDENDE	6.1	T1	II	6.1	279	100 ml	E4	P001 IBC02		MP15	T7	TP2	L4BH	TU15	2			CW13 CW28 CW31	CE5	60	1577	II
1578	CHLORNITROBENZENER, FASTE	6.1	T2	II	6.1	279	500 g	E4	P002 IBC08	B4	MP10	T3	TP33	SGAH	TU15	2	W11		CW13 CW28 CW31	CE9	60	1578	II
1579	4-CHLOR- <i>o</i> -TOLUIDINHYDROCHLORID, FAST	6.1	T2	III	6.1		5 kg	E1	P002 IBC08 LP02 R001	B3	MP10	T1	TP33	SGAH L4BH	TU15	2		VW9	CW13 CW28 CW31	CE11	60	1579	III

UN-nr	OFFICIEL GODSBETEGNELSE og beskrivelse	Klasse	Klassifikationskode	Emballage-gruppe	Faresedler	Særlige bestemmelser	Begrænsede og undtagne mængder		Emballage			UN-tanke og bulkcontainere		RID-tank		Transport-kategori	Særlige bestemmelser for transport			Ekspress-gods	Fare-nummer	UN-nr	Emballage-gruppe
							(7a)	(7b)	Emballeringsforskrifter	Særlige emballeringsbst.	Bestemmelser om sammenpakning	Tank-anvisninger	Særlige bestemmelser	Tank-kode	Særlige bestemmelser		Kolli	Bulk	På- og aflæsning og håndtering				
(1)	(2)	(3a)	(3b)	(4)	(5)	(6)	(7a)	(7b)	(8)	(9a)	(9b)	(10)	(11)	(12)	(13)	(15)	(16)	(17)	(18)	(19)	(20)	(1)	(4)
1580	CHLORPICRIN	6.1	T1	I	6.1	354	0	E0	P601		MP8 MP17	T22	TP2 T37	L15CH	TU14 TU15 TU38 TE21 TE22	1			CW13 CW28 CW31		66	1580	I
1581	CHLORPICRIN OG METHYLBROMID, BLANDING, med mere end 2 % chlorpicrin	2	2T		2.3 (+13)		0	E0	P200		MP9	T50 (M)		PxBH(M)	TU38 TE22 TE25 TM6 TA4 TT9	1			CW9 CW10 CW36		26	1581	
1582	CHLORPICRIN OG METHYLCHLORID, BLANDING	2	2T		2.3 (+13)		0	E0	P200		MP9	T50 (M)		PxBH(M)	TU38 TE22 TE25 TM6 TA4 TT9	1			CW9 CW10 CW36		26	1582	
1583	CHLORPICRIN, BLANDING, N.O.S.	6.1	T1	I	6.1	274 315 515	0	E5	P602		MP8 MP17			L10CH	TU14 TU15 TU38 TE21 TE22	1			CW13 CW28 CW31		66	1583	I
1583	CHLORPICRIN, BLANDING, N.O.S.	6.1	T1	II	6.1	274 515	100 ml	E4	P001 IBC02		MP15			L4BH	TU15	2			CW13 CW28 CW31	CE5	60	1583	II
1583	CHLORPICRIN, BLANDING, N.O.S.	6.1	T1	III	6.1	274 515	5 L	E1	P001 IBC03 LP01 R001		MP19			L4BH	TU15	2	W12		CW13 CW28 CW31	CE8	60	1583	III
1585	KOBBERACETOARSENIT	6.1	T5	II	6.1		500 g	E4	P002 IBC08	B4	MP10	T3	TP33	SGAH	TU15	2	W11		CW13 CW28 CW31	CE9	60	1585	II
1586	KOBBERARSENIT	6.1	T5	II	6.1		500 g	E4	P002 IBC08	B4	MP10	T3	TP33	SGAH	TU15	2	W11		CW13 CW28 CW31	CE9	60	1586	II
1587	KOBBERCYANID	6.1	T5	II	6.1		500 g	E4	P002 IBC08	B4	MP10	T3	TP33	SGAH	TU15	2	W11		CW13 CW28 CW31	CE9	60	1587	II
1588	CYANIDER, UORGANISKE, FASTE, N.O.S.	6.1	T5	I	6.1	47 274	0	E5	P002 IBC07		MP18	T6	TP33	S10AH	TU15	1	W10		CW13 CW28 CW31	CE13	66	1588	I
1588	CYANIDER, UORGANISKE, FASTE, N.O.S.	6.1	T5	II	6.1	47 274	500 g	E4	P002 IBC08	B4	MP10	T3	TP33	SGAH	TU15	2	W11		CW13 CW28 CW31	CE9	60	1588	II
1588	CYANIDER, UORGANISKE, FASTE, N.O.S.	6.1	T5	III	6.1	47 274	5 kg	E1	P002 IBC08 LP02 R001	B3	MP10	T1	TP33	SGAH	TU15	2		VW9	CW13 CW28 CW31	CE11	60	1588	III
1589	CYANOGENCHLORID, STABILISERET	2	2TC		2.3+8		0	E0	P200		MP9					1			CW9 CW10 CW36		268	1589	
1590	DICHLORANILINER, FLYDENDE	6.1	T1	II	6.1	279	100 ml	E4	P001 IBC02		MP15	T7	TP2	L4BH	TU15	2			CW13 CW28 CW31	CE5	60	1590	II

UN-nr	OFFICIEL GODSBETEGNELSE og beskrivelse	Klasse	Klassifikationsskoden	Emballage-gruppe	Faresedler	Særlige bestemmelser	Begrænsede og undtagne mængder		Emballage			UN-tanke og bulkcontainere		RID-tank		Transport-kategori	Særlige bestemmelser for transport			Ekspress-gods	Fare-nummer	UN-nr	Emballage-gruppe
									Emballeringsforskrifter	Særlige emballeringsbst.	Bestemmelser om sammenpakning	Tank-anvisninger	Særlige bestemmelser	Tank-kode	Særlige bestemmelser		Kolli	Bulk	På- og aflæsning og håndtering				
(1)	(2)	(3a)	(3b)	(4)	(5)	(6)	(7a)	(7b)	(8)	(9a)	(9b)	(10)	(11)	(12)	(13)	(15)	(16)	(17)	(18)	(19)	(20)	(1)	(4)
1591	o-DICHLORBENZEN	6.1	T1	III	6.1	279	5 L	E1	P001 IBC03 LP01 R001		MP19	T4	TP1	L4BH	TU15	2	W12		CW13 CW28 CW31	CE8	60	1591	III
1593	DICHLORMETHAN	6.1	T1	III	6.1	516	5 L	E1	P001 IBC03 LP01 R001	B8	MP19	T7	TP2	L4BH	TU15	2	W12		CW13 CW28 CW31	CE8	60	1593	III
1594	DIETHYLSULFAT	6.1	T1	II	6.1		100 ml	E4	P001 IBC02		MP15	T7	TP2	L4BH	TU15	2			CW13 CW28 CW31	CE5	60	1594	II
1595	DIMETHYLSULFAT	6.1	TC1	I	6.1+8	354	0	E0	P602		MP8 MP17	T20	TP2 TP35	L10CH	TU14 TU15 TU38 TE21 TE22	1			CW13 CW28 CW31		668	1595	I
1596	DINITROANILINER	6.1	T2	II	6.1		500 g	E4	P002 IBC08	B4	MP10	T3	TP33	SGAH L4BH	TU15	2	W11		CW13 CW28 CW31	CE9	60	1596	II
1597	DINITROBENZENER, FLYDENDE	6.1	T1	II	6.1		100 ml	E4	P001 IBC02		MP15	T7	TP2	L4BH	TU15	2			CW13 CW28 CW31	CE5	60	1597	II
1597	DINITROBENZENER, FLYDENDE	6.1	T1	III	6.1		5 L	E1	P001 IBC03 LP01 R001		MP19	T7	TP2	L4BH	TU15	2	W12		CW13 CW28 CW31	CE8	60	1597	III
1598	DINITRO-o-CRESOL	6.1	T2	II	6.1	43	500 g	E4	P002 IBC08	B4	MP10	T3	TP33	SGAH L4BH	TU15	2	W11		CW13 CW28 CW31	CE9	60	1598	II
1599	DINITROPHENOL, OPLØSNING	6.1	T1	II	6.1		100 ml	E4	P001 IBC02		MP15	T7	TP2	L4BH	TU15	2			CW13 CW28 CW31	CE5	60	1599	II
1599	DINITROPHENOL, OPLØSNING	6.1	T1	III	6.1		5 L	E1	P001 IBC03 LP01 R001		MP19	T4	TP1	L4BH	TU15	2	W12		CW13 CW28 CW31	CE8	60	1599	III
1600	DINITROTOLUENER, SMELTEDE	6.1	T1	II	6.1		0	E0				T7	TP3	L4BH	TU15	0			CW13 CW31		60	1600	II
1601	DESINFEKTIONSMIDDEL, FAST, GIFTIGT, N.O.S.	6.1	T2	I	6.1	274	0	E5	P002 IBC07		MP18	T6	TP33	S10AH L10CH	TU15 TU38 TE22	1	W10		CW13 CW28 CW31		66	1601	I
1601	DESINFEKTIONSMIDDEL, FAST, GIFTIGT, N.O.S.	6.1	T2	II	6.1	274	500 g	E4	P002 IBC08	B4	MP10	T3	TP33	SGAH L4BH	TU15	2	W11		CW13 CW28 CW31	CE9	60	1601	II
1601	DESINFEKTIONSMIDDEL, FAST, GIFTIGT, N.O.S.	6.1	T2	III	6.1	274	5 kg	E1	P002 IBC08 LP02 R001	B3	MP10	T1	TP33	SGAH L4BH	TU15	2		VW9	CW13 CW28 CW31	CE11	60	1601	III
1602	FARVESTOF, FLYDENDE, GIFTIGT, N.O.S., eller FARVESTOF MELLEMPRODUKT, FLYDENDE, GIFTIGT, N.O.S.	6.1	T1	I	6.1	274	0	E5	P001		MP8 MP17			L10CH	TU14 TU15 TU38 TE21 TE22	1			CW13 CW28 CW31		66	1602	I

UN-nr	OFFICIEL GODSBETEGNELSE og beskrivelse	Klasse	Klassifikationsskoden	Emballage-gruppe	Faresedler	Særlige bestemmelser	Begrænsede og undtagne mængder		Emballage			UN-tanke og bulkcontainere		RID-tank		Transport-kategori	Særlige bestemmelser for transport			Ekspress-gods	Fare-nummer	UN-nr	Emballage-gruppe
							(7a)	(7b)	Emballeringsforskrifter	Særlige emballeringsbst.	Bestemmelser om sammenpakning	Tank-anvisninger	Særlige bestemmelser	Tank-kode	Særlige bestemmelser		Kolli	Bulk	På- og aflæsning og håndtering				
(1)	(2)	(3a)	(3b)	(4)	(5)	(6)	(7a)	(7b)	(8)	(9a)	(9b)	(10)	(11)	(12)	(13)	(15)	(16)	(17)	(18)	(19)	(20)	(1)	(4)
1602	FARVESTOF, FLYDENDE, GIFTIGT, N.O.S., eller FARVESTOF MELLEMPRODUKT, FLYDENDE, GIFTIGT, N.O.S.	6.1	T1	II	6.1	274	100 ml	E4	P001 IBC02		MP15			L4BH	TU15	2			CW13 CW28 CW31	CE5	60	1602	II
1602	FARVESTOF, FLYDENDE, GIFTIGT, N.O.S., eller FARVESTOF MELLEMPRODUKT, FLYDENDE, GIFTIGT, N.O.S.	6.1	T1	III	6.1	274	5 L	E1	P001 IBC03 LP01 R001		MP19			L4BH	TU15	2	W12		CW13 CW28 CW31	CE8	60	1602	III
1603	ETHYLBROMACETAT	6.1	TF1	II	6.1+3		100 ml	E4	P001 IBC02		MP15	T7	TP2	L4BH	TU15	2			CW13 CW28 CW31	CE5	63	1603	II
1604	ETHYLENDIAMIN	8	CF1	II	8+3		1 L	E2	P001 IBC02		MP15	T7	TP2	L4BN		2				CE6	83	1604	II
1605	1,2-DIBROMETHAN (ETHYLENDIBROMID)	6.1	T1	I	6.1	354	0	E0	P602		MP8 MP17	T20	TP2 TP37	L10CH	TU14 TU15 TU38 TE21 TE22	1			CW13 CW28 CW31		66	1605	I
1606	JERN(III)ARSENAT	6.1	T5	II	6.1		500 g	E4	P002 IBC08	B4	MP10	T3	TP33	SGAH	TU15	2	W11		CW13 CW28 CW31	CE9	60	1606	II
1607	JERN(III)ARSENIT	6.1	T5	II	6.1		500 g	E4	P002 IBC08	B4	MP10	T3	TP33	SGAH	TU15	2	W11		CW13 CW28 CW31	CE9	60	1607	II
1608	JERN(II)ARSENAT	6.1	T5	II	6.1		500 g	E4	P002 IBC08	B4	MP10	T3	TP33	SGAH	TU15	2	W11		CW13 CW28 CW31	CE9	60	1608	II
1611	HEXAETHYLTETRAPHOSPHAT	6.1	T1	II	6.1		100 ml	E4	P001 IBC02		MP15	T7	TP2	L4BH	TU15	2			CW13 CW28 CW31	CE5	60	1611	II
1612	HEXAETHYLTETRAPHOSPHAT OG KOMPRIMERET GAS, BLANDING	2	T1		2.3 (+13)		0	E0	P200		MP9	(M)		CxBH(M)	TU38 TE22 TE25 TA4 TT9	1			CW9 CW10 CW36		26	1612	
1613	HYDROGENCYANID, VANDIG OPLØSNING, med højst 20 % hydrogencyanid	6.1	TF1	I	6.1+3	48	0	E5	P601		MP8 MP17	T14	TP2	L15DH(+)	TU14 TU15 TU38 TE21 TE22 TE25	0			CW13 CW28 CW31		663	1613	I
1614	HYDROGENCYANID, STABILISERET, absorberet i porøst inaktivt materiale og indeholdende mindre end 3 % vand	6.1	TF1	I	6.1+3	603	0	E5	P099 P601	RR10	MP2					0			CW13 CW28 CW31		663	1614	I
1616	BLYACETAT	6.1	T5	III	6.1		5 kg	E1	P002 IBC08 LP02 R001	B3	MP10	T1	TP33	SGAH L4BH	TU15	2		VW9	CW13 CW28 CW31	CE11	60	1616	III
1617	BLYARSENATER	6.1	T5	II	6.1		500 g	E4	P002 IBC08	B4	MP10	T3	TP33	SGAH	TU15	2	W11		CW13 CW28 CW31	CE9	60	1617	II
1618	BLYARSENITER	6.1	T5	II	6.1		500 g	E4	P002 IBC08	B4	MP10	T3	TP33	SGAH	TU15	2	W11		CW13 CW28 CW31	CE9	60	1618	II
1620	BLYCYANID	6.1	T5	II	6.1		500 g	E4	P002 IBC08	B4	MP10	T3	TP33	SGAH	TU15	2	W11		CW13 CW28 CW31	CE9	60	1620	II

UN-nr	OFFICIEL GODSBETEGNELSE og beskrivelse	Klasse	Klassifikationsskode	Emballage-gruppe	Faresedler	Særlige bestemmelser	Begrænsede og undtagne mængder		Emballage			UN-tanke og bulkcontainere		RID-tank		Transport-kategori	Særlige bestemmelser for transport			Ekspress-gods	Fare-nummer	UN-nr	Emballage-gruppe
									Emballeringsforskrifter	Særlige emballeringsbst.	Bestemmelser om sammenpakning	Tank-anvisninger	Særlige bestemmelser	Tank-kode	Særlige bestemmelser		Kolli	Bulk	På- og aflæsning og håndtering				
(1)	(2)	(3a)	(3b)	(4)	(5)	(6)	(7a)	(7b)	(8)	(9a)	(9b)	(10)	(11)	(12)	(13)	(15)	(16)	(17)	(18)	(19)	(20)	(1)	(4)
1621	LONDON PURPLE	6.1	T5	II	6.1	43	500 g	E4	P002 IBC08	B4	MP10	T3	TP33	SGAH	TU15	2	W11		CW13 CW28 CW31	CE9	60	1621	II
1622	MAGNESIUMARSENAT	6.1	T5	II	6.1		500 g	E4	P002 IBC08	B4	MP10	T3	TP33	SGAH	TU15	2	W11		CW13 CW28 CW31	CE9	60	1622	II
1623	KVIKSØLV(II)ARSENAT (MERCURIARSENAT)	6.1	T5	II	6.1		500 g	E4	P002 IBC08	B4	MP10	T3	TP33	SGAH	TU15	2	W11		CW13 CW28 CW31	CE9	60	1623	II
1624	KVIKSØLV(II)CHLORID (MERCURICHLORID)	6.1	T5	II	6.1		500 g	E4	P002 IBC08	B4	MP10	T3	TP33	SGAH	TU15	2	W11		CW13 CW28 CW31	CE9	60	1624	II
1625	KVIKSØLV(II)NITRAT (MERCURINITRAT)	6.1	T5	II	6.1		500 g	E4	P002 IBC08	B4	MP10	T3	TP33	SGAH	TU15	2	W11		CW13 CW28 CW31	CE9	60	1625	II
1626	KALIUMKVIKSØLV(II)CYANID (KALIUMMERCURI(II)CYANID)	6.1	T5	I	6.1		0	E5	P002 IBC07		MP18	T6	TP33	S10AH	TU15	1	W10		CW13 CW28 CW31		66	1626	I
1627	KVIKSØLV(I)NITRAT (MERCURONITRAT)	6.1	T5	II	6.1		500 g	E4	P002 IBC08	B4	MP10	T3	TP33	SGAH	TU15	2	W11		CW13 CW28 CW31	CE9	60	1627	II
1629	KVIKSØLV(II)ACETAT	6.1	T5	II	6.1		500 g	E4	P002 IBC08	B4	MP10	T3	TP33	SGAH	TU15	2	W11		CW13 CW28 CW31	CE9	60	1629	II
1630	KVIKSØLV(II)AMMONIUMCHLORID (MERCURIAMMONIUMCHLORID)	6.1	T5	II	6.1		500 g	E4	P002 IBC08	B4	MP10	T3	TP33	SGAH	TU15	2	W11		CW13 CW28 CW31	CE9	60	1630	II
1631	KVIKSØLV(II)BENZOAT (MERCURIBENZOAT)	6.1	T5	II	6.1		500 g	E4	P002 IBC08	B4	MP10	T3	TP33	SGAH	TU15	2	W11		CW13 CW28 CW31	CE9	60	1631	II
1634	KVIKSØLVBROMIDER	6.1	T5	II	6.1		500 g	E4	P002 IBC08	B4	MP10	T3	TP33	SGAH	TU15	2	W11		CW13 CW28 CW31	CE9	60	1634	II
1636	KVIKSØLV(II)CYANID	6.1	T5	II	6.1		500 g	E4	P002 IBC08	B4	MP10	T3	TP33	SGAH	TU15	2	W11		CW13 CW28 CW31	CE9	60	1636	II
1637	KVIKSØLV(II)GLUCONAT	6.1	T5	II	6.1		500 g	E4	P002 IBC08	B4	MP10	T3	TP33	SGAH	TU15	2	W11		CW13 CW28 CW31	CE9	60	1637	II
1638	KVIKSØLV(II)IODID	6.1	T5	II	6.1		500 g	E4	P002 IBC08	B4	MP10	T3	TP33	SGAH	TU15	2	W11		CW13 CW28 CW31	CE9	60	1638	II
1639	KVIKSØLVNUCLEAT	6.1	T5	II	6.1		500 g	E4	P002 IBC08	B4	MP10	T3	TP33	SGAH	TU15	2	W11		CW13 CW28 CW31	CE9	60	1639	II
1640	KVIKSØLV(II)OLEAT	6.1	T5	II	6.1		500 g	E4	P002 IBC08	B4	MP10	T3	TP33	SGAH	TU15	2	W11		CW13 CW28 CW31	CE9	60	1640	II
1641	KVIKSØLV(II)OXID	6.1	T5	II	6.1		500 g	E4	P002 IBC08	B4	MP10	T3	TP33	SGAH	TU15	2	W11		CW13 CW28 CW31	CE9	60	1641	II
1642	KVIKSØLVVOXYCYANID, DESENSIBILISERET	6.1	T5	II	6.1		500 g	E4	P002 IBC08	B4	MP10	T3	TP33	SGAH	TU15	2	W11		CW13 CW28 CW31	CE9	60	1642	II
1643	KALIUMKVIKSØLV(II)IODID	6.1	T5	II	6.1		500 g	E4	P002 IBC08	B4	MP10	T3	TP33	SGAH	TU15	2	W11		CW13 CW28 CW31	CE9	60	1643	II
1644	KVIKSØLV SALICYLAT	6.1	T5	II	6.1		500 g	E4	P002 IBC08	B4	MP10	T3	TP33	SGAH	TU15	2	W11		CW13 CW28 CW31	CE9	60	1644	II
1645	KVIKSØLV(II)SULFAT	6.1	T5	II	6.1		500 g	E4	P002 IBC08	B4	MP10	T3	TP33	SGAH	TU15	2	W11		CW13 CW28 CW31	CE9	60	1645	II
1646	KVIKSØLV(II)THIOCYANAT	6.1	T5	II	6.1		500 g	E4	P002 IBC08	B4	MP10	T3	TP33	SGAH	TU15	2	W11		CW13 CW28 CW31	CE9	60	1646	II
1647	METHYLBROMID OG 1,2-DIBROMETHAN (ETHYLENDIBROMID), BLANDING, FLYDENDE	6.1	T1	I	6.1	354	0	E0	P602		MP8 MP17	T20	TP2	L10CH	TU14 TU15 TU38 TE21 TE22	1			CW13 CW28 CW31		66	1647	I

UN-nr	OFFICIEL GODSBETEGNELSE og beskrivelse	Klasse	Klassifikationskode	Emballage-gruppe	Faresedler	Særlige bestemmelser	Begrænsede og undtagne mængder		Emballage			UN-tanke og bulkcontainere		RID-tank		Transport-kategori	Særlige bestemmelser for transport			Ekspress-gods	Fare-nummer	UN-nr	Emballage-gruppe
							(7a)	(7b)	Emballeringsforskrifter	Særlige emballeringsbst.	Bestemmelser om sammenpakning	Tank-anvisninger	Særlige bestemmelser	Tank-kode	Særlige bestemmelser		Kolli	Bulk	På- og aflæsning og håndtering				
(1)	(2)	(3a)	(3b)	(4)	(5)	(6)	(7a)	(7b)	(8)	(9a)	(9b)	(10)	(11)	(12)	(13)	(15)	(16)	(17)	(18)	(19)	(20)	(1)	(4)
1648	ACETONITRIL	3	F1	II	3		1 L	E2	P001 IBC02 R001		MP19	T7	TP2	LGBF		2				CE7	33	1648	II
1649	ANTIBANKNINGSMIDDEL TIL MOTORBRÆNDSTOF	6.1	T3	I	6.1		0	E5	P602		MP8 MP17	T14	TP2	L10CH	TU14 TU15 TU38 TE21 TE22 TT6	1			CW13 CW28 CW31		66	1649	I
1650	beta-NAPHTHYLAMIN, FAST	6.1	T2	II	6.1		500 g	E4	P002 IBC08	B4	MP10	T3	TP33	SGAH L4BH	TU15	2	W11		CW13 CW28 CW31	CE9	60	1650	II
1651	NAPHTHYLTHIOCARBAMID (NAPHTHYLTHIOUREA)	6.1	T2	II	6.1	43	500 g	E4	P002 IBC08	B4	MP10	T3	TP33	SGAH	TU15	2	W11		CW13 CW28 CW31	CE9	60	1651	II
1652	NAPHTHYLCARBAMID (NAPHTHYLUREA)	6.1	T2	II	6.1		500 g	E4	P002 IBC08	B4	MP10	T3	TP33	SGAH	TU15	2	W11		CW13 CW28 CW31	CE9	60	1652	II
1653	NIKKELCYANID	6.1	T5	II	6.1		500 g	E4	P002 IBC08	B4	MP10	T3	TP33	SGAH L4BH	TU15	2	W11		CW13 CW28 CW31	CE9	60	1653	II
1654	NICOTIN	6.1	T1	II	6.1		100 ml	E4	P001 IBC02		MP15			L4BH	TU15	2			CW13 CW28 CW31	CE5	60	1654	II
1655	NICOTINFORBINDELSE, FAST, N.O.S., eller NICOTINPRÆPARAT, FAST, N.O.S.	6.1	T2	I	6.1	43 274	0	E5	P002 IBC07		MP18	T6	TP33	S10AH L10CH	TU15 TU38 TE22	1	W10		CW13 CW28 CW31		66	1655	I
1655	NICOTINFORBINDELSE, FAST, N.O.S., eller NICOTINPRÆPARAT, FAST, N.O.S.	6.1	T2	II	6.1	43 274	500 g	E4	P002 IBC08	B4	MP10	T3	TP33	SGAH L4BH	TU15	2	W11		CW13 CW28 CW31	CE9	60	1655	II
1655	NICOTINFORBINDELSE, FAST, N.O.S., eller NICOTINPRÆPARAT, FAST, N.O.S.	6.1	T2	III	6.1	43 274	5 kg	E1	P002 IBC08 LP02 R001	B3	MP10	T1	TP33	SGAH L4BH	TU15	2		VW9	CW13 CW28 CW31	CE11	60	1655	III
1656	NICOTINHYDROCHLORID, FLYDENDE eller OPLØSNING	6.1	T1	II	6.1	43	100 ml	E4	P001 IBC02		MP15			L4BH	TU15	2			CW13 CW28 CW31	CE5	60	1656	II
1656	NICOTINHYDROCHLORID, FLYDENDE eller OPLØSNING	6.1	T1	III	6.1	43	5 L	E1	P001 IBC03 LP01 R001		MP19			L4BH	TU15	2	W12		CW13 CW28 CW31	CE8	60	1656	III
1657	NICOTINSALICYLAT	6.1	T2	II	6.1		500 g	E4	P002 IBC08	B4	MP10	T3	TP33	SGAH L4BH	TU15	2	W11		CW13 CW28 CW31	CE9	60	1657	II
1658	NICOTINSULFAT, OPLØSNING	6.1	T1	II	6.1		100 ml	E4	P001 IBC02		MP15	T7	TP2	L4BH	TU15	2			CW13 CW28 CW31	CE5	60	1658	II
1658	NICOTINSULFAT, OPLØSNING	6.1	T1	III	6.1		5 L	E1	P001 IBC03 LP01 R001		MP19	T7	TP2	L4BH	TU15	2	W12		CW13 CW28 CW31	CE8	60	1658	III
1659	NICOTINTARTRAT	6.1	T2	II	6.1		500 g	E4	P002 IBC08	B4	MP10	T3	TP33	SGAH L4BH	TU15	2	W11		CW13 CW28 CW31	CE9	60	1659	II
1660	NITROGENOXID, KOMPRIMERET	2	1TO C		2.3+5.1 +8		0	E0	P200		MP9					1			CW9 CW10 CW36		265	1660	
1661	NITROANILINER (o-, m-, p-)	6.1	T2	II	6.1	279	500 g	E4	P002 IBC08	B4	MP10	T3	TP33	SGAH L4BH	TU15	2	W11		CW13 CW28 CW31	CE9	60	1661	II

UN-nr	OFFICIEL GODSBETEGNELSE og beskrivelse	Klasse	Klassifikationskode	Emballage-gruppe	Faresedler	Særlige bestemmelser	Begrænsede og undtagne mængder		Emballage			UN-tanke og bulkcontainere		RID-tank		Transport-kategori	Særlige bestemmelser for transport			Ekspress-gods	Fare-nummer	UN-nr	Emballage-gruppe
									Emballeringsforskrifter	Særlige emballeringsbst.	Bestemmelser om sammenpakning	Tank-anvisninger	Særlige bestemmelser	Tank-kode	Særlige bestemmelser		Kolli	Bulk	På- og aflæsning og håndtering				
(1)	(2)	(3a)	(3b)	(4)	(5)	(6)	(7a)	(7b)	(8)	(9a)	(9b)	(10)	(11)	(12)	(13)	(15)	(16)	(17)	(18)	(19)	(20)	(1)	(4)
1662	NITROBENZEN	6.1	T1	II	6.1	279	100 ml	E4	P001 IBC02		MP15	T7	TP2	L4BH	TU15	2			CW13 CW28 CW31	CE5	60	1662	II
1663	NITROPHENOLER (o-, m-, p-)	6.1	T2	III	6.1	279	5 kg	E1	P002 IBC08 LP02 R001	B3	MP10	T1	TP33	SGAH L4BH	TU15	2	VW9		CW13 CW28 CW31	CE11	60	1663	III
1664	NITROTOLUENER, FLYDENDE	6.1	T1	II	6.1		100 ml	E4	P001 IBC02		MP15	T7	TP2	L4BH	TU15	2			CW13 CW28 CW31	CE5	60	1664	II
1665	NITROXYLENER, FLYDENDE	6.1	T1	II	6.1		100 ml	E4	P001 IBC02		MP15	T7	TP2	L4BH	TU15	2			CW13 CW28 CW31	CE5	60	1665	II
1669	PENTACHLORETHAN	6.1	T1	II	6.1		100 ml	E4	P001 IBC02		MP15	T7	TP2	L4BH	TU15	2			CW13 CW28 CW31	CE5	60	1669	II
1670	PERCHLORMETHANTHIOL (PERCHLORMETHYLMERCAPTAN)	6.1	T1	I	6.1	354	0	E0	P602		MP8 MP17	T20	TP2 T37	L10CH	TU14 TU15 TU38 TE21 TE22	1			CW13 CW28 CW31		66	1670	I
1671	PHENOL, FAST	6.1	T2	II	6.1	279	500 g	E4	P002 IBC08	B4	MP10	T3	TP33	SGAH	TU15	2	W11		CW13 CW28 CW31	CE9	60	1671	II
1672	PHENYL CARBYLAMINCHLORID	6.1	T1	I	6.1		0	E5	P602		MP8 MP17	T14	TP2	L10CH	TU14 TU15 TU38 TE21 TE22	1			CW13 CW28 CW31		66	1672	I
1673	PHENYLENDIAMINER (o-, m-, p-)	6.1	T2	III	6.1	279	5 kg	E1	P002 IBC08 LP02 R001	B3	MP10	T1	TP33	SGAH L4BH	TU15	2	VW9		CW13 CW28 CW31	CE11	60	1673	III
1674	PHENYLKVIKSØLV(II)ACETAT	6.1	T3	II	6.1	43	500 g	E4	P002 IBC08	B4	MP10	T3	TP33	SGAH L4BH	TU15	2	W11		CW13 CW28 CW31	CE9	60	1674	II
1677	KALIUMARSENAT	6.1	T5	II	6.1		500 g	E4	P002 IBC08	B4	MP10	T3	TP33	SGAH	TU15	2	W11		CW13 CW28 CW31	CE9	60	1677	II
1678	KALIUMARSENIT	6.1	T5	II	6.1		500 g	E4	P002 IBC08	B4	MP10	T3	TP33	SGAH	TU15	2	W11		CW13 CW28 CW31	CE9	60	1678	II
1679	KALIUMKOBBER(I)CYANID	6.1	T5	II	6.1		500 g	E4	P002 IBC08	B4	MP10	T3	TP33	SGAH	TU15	2	W11		CW13 CW28 CW31	CE9	60	1679	II
1680	KALIUMCYANID, FAST	6.1	T5	I	6.1		0	E5	P002 IBC07		MP18	T6	TP33	S10AH	TU15	1	W10		CW13 CW28 CW31		66	1680	I
1683	SØLVARSENIT	6.1	T5	II	6.1		500 g	E4	P002 IBC08	B4	MP10	T3	TP33	SGAH	TU15	2	W11		CW13 CW28 CW31	CE9	60	1683	II
1684	SØLVCYANID	6.1	T5	II	6.1		500 g	E4	P002 IBC08	B4	MP10	T3	TP33	SGAH	TU15	2	W11		CW13 CW28 CW31	CE9	60	1684	II
1685	NATRIUMARSENAT	6.1	T5	II	6.1		500 g	E4	P002 IBC08	B4	MP10	T3	TP33	SGAH	TU15	2	W11		CW13 CW28 CW31	CE9	60	1685	II
1686	NATRIUMARSENIT, VANDIG OPLØSNING	6.1	T4	II	6.1	43	100 ml	E4	P001 IBC02		MP15	T7	TP2	L4BH	TU15	2			CW13 CW28 CW31	CE5	60	1686	II

UN-nr	OFFICIEL GODSBETEGNELSE og beskrivelse	Klasse	Klassifikationskode	Emballage-gruppe	Faresedler	Særlige bestemmelser	Begrænsede og undtagne mængder		Emballage			UN-tanke og bulkcontainere		RID-tank		Transport-kategori	Særlige bestemmelser for transport			Ekspress-gods	Fare-nummer	UN-nr	Emballage-gruppe
							(7a)	(7b)	Emballeringsforskrifter	Særlige emballeringsbst.	Bestemmelser om sammenpakning	Tank-anvisninger	Særlige bestemmelser	Tank-kode	Særlige bestemmelser		Kolli	Bulk	På- og aflæsning og håndtering				
(1)	(2)	(3a)	(3b)	(4)	(5)	(6)	(7a)	(7b)	(8)	(9a)	(9b)	(10)	(11)	(12)	(13)	(15)	(16)	(17)	(18)	(19)	(20)	(1)	(4)
1686	NATRIUMARSENIT, VANDIG OPLØSNING	6.1	T4	III	6.1	43	5 L	E1	P001 IBC03 LP01 R001		MP19	T4	TP2	L4BH	TU15	2	W12		CW13 CW28 CW31	CE8	60	1686	III
1687	NATRIUMAZID	6.1	T5	II	6.1		500 g	E4	P002 IBC08	B4	MP10					2	W11		CW13 CW28 CW31	CE9	60	1687	II
1688	NATRIUMCACODYLAT	6.1	T5	II	6.1		500 g	E4	P002 IBC08	B4	MP10	T3	TP33	SGAH	TU15	2	W11		CW13 CW28 CW31	CE9	60	1688	II
1689	NATRIUMCYANID; FAST	6.1	T5	I	6.1		0	E5	P002 IBC07		MP18	T6	TP33	S10AH	TU15	1	W10		CW13 CW28 CW31		66	1689	I
1690	NATRIUMFLUORID, FAST	6.1	T5	III	6.1		5 kg	E1	P002 IBC08 LP02 R001	B3	MP10	T1	TP33	SGAH	TU15	2		VW9	CW13 CW28 CW31	CE11	60	1690	III
1691	STRONTIUMARSENIT	6.1	T5	II	6.1		500 g	E4	P002 IBC08	B4	MP10	T3	TP33	SGAH	TU15	2	W11		CW13 CW28 CW31	CE9	60	1691	II
1692	STRYKNIN eller STRYKNINSALTE	6.1	T2	I	6.1		0	E5	P002 IBC07		MP18	T6	TP33	S10AH	TU15	1	W10		CW13 CW28 CW31		66	1692	I
1693	TÅREGASSTOF, FLYDENDE, N.O.S.	6.1	T1	I	6.1	274	0	E5	P001		MP8 MP17			L10CH	TU14 TU15 TU38 TE21 TE22	1			CW13 CW28 CW31		66	1693	I
1693	TÅREGASSTOF, FLYDENDE, N.O.S.	6.1	T1	II	6.1	274	0	E4	P001 IBC02		MP15			L4BH	TU15	2			CW13 CW28 CW31	CE5	60	1693	II
1694	BROMBENZYL CYANID, FLYDENDE	6.1	T1	I	6.1	138	0	E5	P001		MP8 MP17	T14	TP2	L10CH	TU14 TU15 TU38 TE21 TE22	1			CW13 CW28 CW31		66	1694	I
1695	CHLORACETONE, STABILISERET	6.1	TFC	I	6.1+3+8	354	0	E0	P602		MP8 MP17	T20	TP2 TP35	L10CH	TU14 TU15 TU38 TE21 TE22	1			CW13 CW28 CW31		663	1695	I
1697	CHLORACETOPHENON, FAST	6.1	T2	II	6.1		0	E4	P002 IBC08	B4	MP10	T3	TP33	SGAH L4BH	TU15	2	W11		CW13 CW28 CW31	CE9	60	1697	II
1698	DIPHENYLAMINCHLORARSIN	6.1	T3	I	6.1		0	E5	P002		MP18	T6	TP33	S10AH	TU15	1			CW13 CW28 CW31		66	1698	I
1699	DIPHENYLCHLORARSIN, FLYDENDE	6.1	T3	I	6.1		0	E5	P001		MP8 MP17			L10CH	TU14 TU15 TU38 TE21 TE22	1			CW13 CW28 CW31		66	1699	I
1700	TÅREGASKERTER	6.1	TF3	II	6.1+4.1		0	E0	P600							2			CW13 CW28 CW31		64	1700	II
1701	XYLYLBROMID, FLYDENDE	6.1	T1	II	6.1		0	E4	P001 IBC02		MP15	T7	TP2	L4BH	TU15	2			CW13 CW28 CW31	CE5	60	1701	II

UN-nr	OFFICIEL GODSBETEGNELSE og beskrivelse	Klasse	Klassifikationsskode	Emballage-gruppe	Faresedler	Særlige bestemmelser	Begrænsede og undtagne mængder		Emballage			UN-tanke og bulkcontainere		RID-tank		Transport-kategori	Særlige bestemmelser for transport			Ekspress-gods	Fare-nummer	UN-nr	Emballage-gruppe
							(7a)	(7b)	(8)	(9a)	(9b)	(10)	(11)	(12)	(13)		(16)	(17)	(18)				
(1)	(2)	(3a)	(3b)	(4)	(5)	(6)	(7a)	(7b)	(8)	(9a)	(9b)	(10)	(11)	(12)	(13)	(15)	(16)	(17)	(18)	(19)	(20)	(1)	(4)
1702	1,1,2,2-TETRACHLORETHAN	6.1	T1	II	6.1		100 ml	E4	P001 IBC02		MP15	T7	TP2	L4BH	TU15	2			CW13 CW28 CW31	CE5	60	1702	II
1704	TETRAETHYLDITHIOPYROPHOSPHAT	6.1	T1	II	6.1	43	100 ml	E4	P001 IBC02		MP15	T7	TP2	L4BH	TU15	2			CW13 CW28 CW31	CE5	60	1704	II
1707	THALLIUMFORBINDELSE, N.O.S.	6.1	T5	II	6.1	43 274	500 g	E4	P002 IBC08	B4	MP10	T3	TP33	SGAH L4BH	TU15	2	W11		CW13 CW28 CW31	CE9	60	1707	II
1708	TOLUIDINER, FLYDENDE	6.1	T1	II	6.1	279	100 ml	E4	P001 IBC02		MP15	T7	TP2	L4BH	TU15	2			CW13 CW28 CW31	CE5	60	1708	II
1709	2,4-TOLUYLENDIAMIN, FAST	6.1	T2	III	6.1		5 kg	E1	P002 IBC08 LP02 R001	B3	MP10	T1	TP33	SGAH L4BH	TU15	2		VW9	CW13 CW28 CW31	CE11	60	1709	III
1710	TRICHLORETHYLEN	6.1	T1	III	6.1		5 L	E1	P001 IBC03 LP01 R001		MP19	T4	TP1	L4BH	TU15	2	W12		CW13 CW28 CW31	CE8	60	1710	III
1711	XYLIDINER, FLYDENDE	6.1	T1	II	6.1		100 ml	E4	P001 IBC02		MP15	T7	TP2	L4BH	TU15	2			CW13 CW28 CW31	CE5	60	1711	II
1712	ZINKARSENAT eller ZINKARSENIT eller ZINKARSENAT OG ZINKARSENIT, BLANDING	6.1	T5	II	6.1		500 g	E4	P002 IBC08	B4	MP10	T3	TP33	SGAH	TU15	2	W11		CW13 CW28 CW31	CE9	60	1712	II
1713	ZINKCYANID	6.1	T5	I	6.1		0	E5	P002 IBC07		MP18	T6	TP33	S10AH	TU15	1	W10		CW13 CW28 CW31		66	1713	I
1714	ZINKPHOSPHID	4.3	WT2	I	4.3+6.1		0	E0	P403		MP2					1	W1		CW23 CW28		X462	1714	I
1715	EDDIKESYREANHYDRID	8	CF1	II	8+3		1 L	E2	P001 IBC02		MP15	T7	TP2	L4BN		2				CE6	83	1715	II
1716	ACETYLBRMID	8	C3	II	8		1 L	E2	P001 IBC02		MP15	T8	TP2 TP12	L4BN		2				CE6	80	1716	II
1717	ACETYLCHLORID	3	FC	II	3+8		1 L	E2	P001 IBC02		MP19	T8	TP2 TP12	L4BH		2				CE7	X338	1717	II
1718	BUTYLPHOSPHAT	8	C3	III	8		5 L	E1	P001 IBC03 LP01 R001		MP19	T4	TP1	L4BN		3	W12			CE8	80	1718	III
1719	ÆTSENDE ALKALISK VÆSKE, N.O.S.	8	C5	II	8	274	1 L	E2	P001 IBC02		MP15	T11	TP2 TP27	L4BN		2				CE6	80	1719	II
1719	ÆTSENDE ALKALISK VÆSKE, N.O.S.	8	C5	III	8	274	5 L	E1	P001 IBC03 R001		MP19	T7	TP1 TP28	L4BN		3	W12			CE8	80	1719	III
1722	ALLYLCHLORFORMIAT	6.1	TFC	I	6.1+3+8		0	E5	P001		MP8 MP17	T14	TP2	L10CH	TU14 TU15 TU38 TE21 TE22	1			CW13 CW28 CW31		668	1722	I

UN-nr	OFFICIEL GODSBETEGNELSE og beskrivelse	Klasse	Klassifikationsskoden	Emballage-gruppe	Faresedler	Særlige bestemmelser	Begrænsede og undtagne mængder		Emballage			UN-tanke og bulkcontainere		RID-tank		Transport-kategori	Særlige bestemmelser for transport			Ekspress-gods	Fare-nummer	UN-nr	Emballage-gruppe
									Emballeringsforskrifter	Særlige emballeringsbst.	Bestemmelser om sammenpakning	Tank-anvisninger	Særlige bestemmelser	Tank-kode	Særlige bestemmelser		Kolli	Bulk	På- og aflæsning og håndtering				
(1)	(2)	(3a)	(3b)	(4)	(5)	(6)	(7a)	(7b)	(8)	(9a)	(9b)	(10)	(11)	(12)	(13)	(15)	(16)	(17)	(18)	(19)	(20)	(1)	(4)
1723	ALLYLIODID	3	FC	II	3+8		1 L	E2	P001 IBC02		MP19	T7	TP2	L4BH		2				CE7	338	1723	II
1724	ALLYLTRICHLORSILAN, STABILISERET	8	CF1	II	8+3		0	E2	P010		MP15	T10	TP2 TP7	L4BN		2				CE6	X839	1724	II
1725	ALUMINIUMBROMID, VANDFRI	8	C2	II	8	588	1 kg	E2	P002 IBC08	B4	MP10	T3	TP33	SGAN		2	W11			CE10	80	1725	II
1726	ALUMINIUMCHLORID, VANDFRI	8	C2	II	8	588	1 kg	E2	P002 IBC08	B4	MP10	T3	TP33	SGAN		2	W11			CE10	80	1726	II
1727	AMMONIUMHYDROGENDIFLUORID, FAST	8	C2	II	8		1 kg	E2	P002 IBC08	B4	MP10	T3	TP33	SGAN		2	W11			CE10	80	1727	II
1728	PENTYLTRICHLORSILAN (AMYLTRICHLORSILAN)	8	C3	II	8		0	E2	P010		MP15	T10	TP2 TP7	L4BN		2				CE6	X80	1728	II
1729	ANISOYLCHLORID	8	C4	II	8		1 kg	E2	P002 IBC08	B4	MP10	T3	TP33	SGAN L4BN		2	W11			CE10	80	1729	II
1730	ANTIMONPENTACHLORID, FLYDENDE	8	C1	II	8		1 L	E2	P001 IBC02		MP15	T7	TP2	L4BN		2				CE6	X80	1730	II
1731	ANTIMONPENTACHLORID, OPLØSNING	8	C1	II	8		1 L	E2	P001 IBC02		MP15	T7	TP2	L4BN		2				CE6	80	1731	II
1731	ANTIMONPENTACHLORID, OPLØSNING	8	C1	III	8		5 L	E1	P001 IBC03 LP01 R001		MP19	T4	TP1	L4BN		3	W12			CE8	80	1731	III
1732	ANTIMONPENTAFLUORID	8	CT1	II	8+6.1		1 L	E2	P001 IBC02		MP15	T7	TP2	L4BN		2			CW13 CW28	CE6	86	1732	II
1733	ANTIMONTRICHLORID	8	C2	II	8		1 kg	E2	P002 IBC08	B4	MP10	T3	TP33	SGAN L4BN		2	W11			CE10	80	1733	II
1736	BENZOYLCHLORID	8	C3	II	8		1 L	E2	P001 IBC02		MP15	T8	TP2	L4BN		2				CE6	80	1736	II
1737	BENZYLBRØMID	6.1	TC1	II	6.1+8		0	E4	P001 IBC02		MP15	T8	TP2	L4BH	TU15	2			CW13 CW28 CW31	CE5	68	1737	II
1738	BENZYLCHLORID	6.1	TC1	II	6.1+8		0	E4	P001 IBC02		MP15	T8	TP2	L4BH	TU15	2			CW13 CW28 CW31	CE5	68	1738	II
1739	BENZYLCHLORFORMIAT	8	C9	I	8		0	E0	P001		MP8 MP17	T10	TP2	L10BH	TU38 TE22	1					88	1739	I
1740	HYDROGENDIFLUORIDER, FAST, N.O.S.	8	C2	II	8	517	1 kg	E2	P002 IBC08	B4	MP10	T3	TP33	SGAN		2	W11			CE10	80	1740	II
1740	HYDROGENDIFLUORIDER, FAST, N.O.S.	8	C2	III	8	517	5 kg	E1	P002 IBC08 LP02 R001	B3	MP10	T1	TP33	SGAV		3		VW9		CE11	80	1740	III
1741	BORTRICHLORID	2	2TC		2.3+8		0	E0	P200		MP9	(M)				1			CW9 CW10 CW36		268	1741	
1742	BORTRIFLUORIDEDDIKESYRE-KOMPLEKS, FLYDENDE	8	C3	II	8		1 L	E2	P001 IBC02		MP15	T8	TP2	L4BN		2				CE6	80	1742	II
1743	BORTRIFLUORIDPROPIONSYRE-KOMPLEKS, FLYDENDE	8	C3	II	8		1 L	E2	P001 IBC02		MP15	T8	TP2	L4BN		2				CE6	80	1743	II

UN-nr	OFFICIEL GODSBETEGNELSE og beskrivelse	Klasse	Klassifikationskode	Emballage-gruppe	Faresedler	Særlige bestemmelser	Begrænsede og undtagne mængder		Emballage			UN-tanke og bulkcontainere		RID-tank		Transport-kategori	Særlige bestemmelser for transport			Ekspress-gods	Fare-nummer	UN-nr	Emballage-gruppe
							(7a)	(7b)	Emballeringsforskrifter	Særlige emballeringsbst.	Bestemmelser om sammenpakning	Tank-anvisninger	Særlige bestemmelser	Tank-kode	Særlige bestemmelser		Kolli	Bulk	På- og aflæsning og håndtering				
(1)	(2)	(3a)	(3b)	(4)	(5)	(6)	(7a)	(7b)	(8)	(9a)	(9b)	(10)	(11)	(12)	(13)	(15)	(16)	(17)	(18)	(19)	(20)	(1)	(4)
1744	BROM eller BROMOPLØSNING	8	CT1	I	8+6.1		0	E0	P804		MP2	T22	TP2 TP10 TP7	L21DH(+)	TU14 TU33 TU38 TC5 TE21 TE22 TE25 TT2 TM3 TM5	1			CW13 CW28		886	1744	I
1745	BROMPENTAFLUORID	5.1	OTC	I	5.1+6.1 +8		0	E0	P200		MP2	T22	TP2	L10DH	TU3 TU38 TE16 TE22	1			CW24 CW28		568	1745	I
1746	BROMTRIFLUORID	5.1	OTC	I	5.1+6.1 +8		0	E0	P200		MP2	T22	TP2	L10DH	TU3 TU38 TE16 TE22	1			CW24 CW28		568	1746	I
1747	BUTYLTRICHLORSILAN	8	CF1	II	8+3		0	E2	P010		MP15	T10	TP2 TP7	L4BN		2			CE6	X83	1747	II	
1748	CALCIUMHYPOCHLORIT, TØR, eller CALCIUMHYPOCHLORIT, BLANDING, TØR, med mere end 39 % aktivt chlor (8,8 % aktivt oxygen)	5.1	O2	II	5.1	314	1 kg	E2	P002 IBC08	B4 B13	MP10			SGAN	TU3	2	W11		CW24 CW35	CE10	50	1748	II
1748	CALCIUMHYPOCHLORIT, TØR, eller CALCIUMHYPOCHLORIT, BLANDING, TØR, med mere end 39 % aktivt chlor (8,8 % aktivt oxygen)	5.1	O2	III	5.1	316	5 kg	E1	P002 IBC08 R001	B4 B13	MP10			SGAV	TU3	3			CW24 CW35	CE11	50	1748	III
1749	CHLORTRIFLUORID	2	2TO C		2.3+5.1 +8 (+13)		0	E0	P200		MP9	(M)		PxBH(M)	TU38 TE22 TE25 TM6 TA4 TT9	1			CW9 CW10 CW16 CW36		265	1749	
1750	CHLOREDDIKESYRE, OPLØSNING	6.1	TC1	II	6.1+8		100 ml	E4	P001 IBC02		MP15	T7	TP2	L4BH	TU15	2			CW13 CW28 CW31	CE5	68	1750	II
1751	CHLOREDDIKESYRE, FAST	6.1	TC2	II	6.1+8		500 g	E4	P002 IBC08	B4	MP10	T3	TP33	SGAH	TU15	2	W11		CW13 CW28 CW31	CE9	68	1751	II
1752	CHLORACETYLCHLORID	6.1	TC1	I	6.1+8	354	0	E0	P602		MP8 MP17	T20	TP2 TP35	L10CH	TU14 TU15 TU38 TE21 TE22	1			CW13 CW28 CW31		668	1752	I
1753	CHLORPHENYLTRICHLORSILAN	8	C3	II	8		0	E2	P010		MP15	T10	TP2 T7	L4BN		2			CE6	X80	1753	II	
1754	CHLORSULFONSYRE, med eller uden svovltrioksid	8	C1	I	8		0	E0	P001		MP8 MP17	T20	TP2	L10BH	TU38 TE22	1					X88	1754	I
1755	CHROMSYRE, OPLØSNING	8	C1	II	8	518	1 L	E2	P001 IBC02		MP15	T8	TP2	L4BN		2			CE6	80	1755	II	

UN-nr	OFFICIEL GODSBETEGNELSE og beskrivelse	Klasse	Klassifikationskode	Emballage-gruppe	Faresedler	Særlige bestemmelser	Begrænsede og undtagne mængder		Emballage			UN-tanke og bulkcontainere		RID-tank		Transport-kategori	Særlige bestemmelser for transport			Ekspress-gods	Fare-nummer	UN-nr	Emballage-gruppe
									Emballeringsforskrifter	Særlige emballeringsbst.	Bestemmelser om sammenpakning	Tank-anvisninger	Særlige bestemmelser	Tank-kode	Særlige bestemmelser		Kolli	Bulk	På- og aflæsning og håndtering				
(1)	(2)	(3a)	(3b)	(4)	(5)	(6)	(7a)	(7b)	(8)	(9a)	(9b)	(10)	(11)	(12)	(13)	(15)	(16)	(17)	(18)	(19)	(20)	(1)	(4)
1755	CHROMSYRE, OPLØSNING	8	C1	III	8	518	5 L	E1	P001 IBC02 LP01 R001		MP19	T4	TP1	L4BN		3				CE8	80	1755	III
1756	CHROM(III)FLUORID, FAST	8	C2	II	8		1 kg	E2	P002 IBC08	B4	MP10	T3	TP33	SGAN		2	W11		CE10	80	1756	II	
1757	CHROM(III)FLUORID, OPLØSNING	8	C1	II	8		1 L	E2	P001 IBC02		MP15	T7	TP2	L4BN		2			CE6	80	1757	II	
1757	CHROM(III)FLUORID, OPLØSNING	8	C1	III	8		5 L	E1	P001 IBC03 LP01 R001		MP19	T4	TP1	L4BN		3	W12		CE8	80	1757	III	
1758	CHROMOXYCHLORID	8	C1	I	8		0	E0	P001		MP8 MP17	T10	TP2	L10BH	TU38 TE22	1				X88	1758	I	
1759	ÆTSENDE FAST STOF, N.O.S.	8	C10	I	8	274	0	E0	P002 IBC07		MP18	T6	TP33	S10AN L10BH	TU38 TE22	1	W10			88	1759	I	
1759	ÆTSENDE FAST STOF, N.O.S.	8	C10	II	8	274	1 kg	E2	P002 IBC08	B4	MP10	T3	TP33	SGAN L4BN		2	W11		CE10	80	1759	II	
1759	ÆTSENDE FAST STOF, N.O.S.	8	C10	III	8	274	5 kg	E1	P002 IBC08 LP02 R001	B3	MP10	T1	TP33	SGAV L4BN		3		VW9	CE11	80	1759	III	
1760	ÆTSENDE VÆSKE, N.O.S.	8	C9	I	8	274	0	E0	P001		MP8 MP17	T14	TP2 TP27	L10BH	TU38 TE22	1				88	1760	I	
1760	ÆTSENDE VÆSKE, N.O.S.	8	C9	II	8	274	1 L	E2	P001 IBC02		MP15	T11	TP2 TP27	L4BN		2			CE6	80	1760	II	
1760	ÆTSENDE VÆSKE, N.O.S.	8	C9	III	8	274	5 L	E1	P001 IBC03 LP01 R001		MP19	T7	TP1 TP28	L4BN		3	W12		CE8	80	1760	III	
1761	KOBBER(II)ETHYLENDIAMIN, OPLØSNING	8	CT1	II	8+6.1		1 L	E2	P001 IBC02		MP15	T7	TP2	L4BN		2		CW13 CW28	CE6	86	1761	II	
1761	KOBBER(II)ETHYLENDIAMIN, OPLØSNING	8	CT1	III	8+6.1		5 L	E1	P001 IBC03 R001		MP19	T7	TP1 TP28	L4BN		3	W12		CW13 CW28	CE8	86	1761	III
1762	CYCLOHEXENYLTRICHLORSILAN	8	C3	II	8		0	E2	P010		MP15	T10	TP2 TP7	L4BN		2			CE6	X80	1762	II	
1763	CYCLOHEXYLTRICHLORSILAN	8	C3	II	8		0	E2	P010		MP15	T10	TP2 TP7	L4BN		2			CE6	X80	1763	II	
1764	DICHLORREDDIKESYRE	8	C3	II	8		1 L	E2	P001 IBC02		MP15	T8	TP2	L4BN		2			CE6	80	1764	II	
1765	DICHLORACETYLCHLORID	8	C3	II	8		1 L	E2	P001 IBC02		MP15	T7	TP2	L4BN		2			CE6	X80	1765	II	
1766	DICHLORPHENYLTRICHLORSILAN	8	C3	II	8		0	E2	P010		MP15	T10	TP2 TP7	L4BN		2			CE6	X80	1766	II	
1767	DIETHYLDICHLORSILAN	8	CF1	II	8+3		0	E2	P010		MP15	T10	TP2 TP7	L4BN		2			CE6	X83	1767	II	
1768	DIFLUORPHOSPHORSYRE, VANDFRI	8	C1	II	8		1 L	E2	P001 IBC02		MP15	T8	TP2	L4BN		2			CE6	80	1768	II	

UN-nr	OFFICIEL GODSBETEGNELSE og beskrivelse	Klasse	Klassifikationsskode	Emballage-gruppe	Faresedler	Særlige bestemmelser	Begrænsede og undtagne mængder		Emballage			UN-tanke og bulkcontainere		RID-tank		Transport-kategori	Særlige bestemmelser for transport			Ekspress-gods	Fare-nummer	UN-nr	Emballage-gruppe
									Emballeringsforskrifter	Særlige emballeringsbst.	Bestemmelser om sammenpakning	Tank-anvisninger	Særlige bestemmelser	Tank-kode	Særlige bestemmelser		Kolli	Bulk	På- og aflæsning og håndtering				
(1)	(2)	(3a)	(3b)	(4)	(5)	(6)	(7a)	(7b)	(8)	(9a)	(9b)	(10)	(11)	(12)	(13)	(15)	(16)	(17)	(18)	(19)	(20)	(1)	(4)
1769	DIPHENYLDICHLORSILAN	8	C3	II	8		0	E2	P010		MP15	T10	TP2 TP7	L4BN		2				CE6	X80	1769	II
1770	DIPHENYLBROMMETHAN (DIPHENYLMETHYLBROMID)	8	C10	II	8		1 kg	E2	P002 IBC08	B4	MP10	T3	TP33	SGAN L4BN		2	W11			CE10	80	1770	II
1771	DODECYLTRICHLORSILAN	8	C3	II	8		0	E2	P010		MP15	T10	TP2 TP7	L4BN		2				CE6	X80	1771	II
1773	JERN(III)CHLORID, VANDFRIT	8	C2	III	8	590	5 kg	E1	P002 IBC08 LP02 R001	B3	MP10	T1	TP33	SGAV		3		VW9		CE11	80	1773	III
1774	ILDSLUKKERLADNINGER, ætsende væske	8	C11	II	8		1 L	E0	P001	PP4						2				CE6	80	1774	II
1775	FLUORBORSYRE	8	C1	II	8		1 L	E2	P001 IBC02		MP15	T7	TP2	L4BN		2				CE6	80	1775	II
1776	FLUORPHOSPHORSYRE, VANDFRI	8	C1	II	8		1 L	E2	P001 IBC02		MP15	T8	TP2	L4BN		2				CE6	80	1776	II
1777	FLUORSULFONSYRE	8	C1	I	8		0	E0	P001		MP8 MP17	T10	TP2	L10BH	TU38 TE22	1					88	1777	I
1778	FLUORSILICIUMSYRE	8	C1	II	8		1 L	E2	P001 IBC02		MP15	T8	TP2	L4BN		2				CE6	80	1778	II
1779	MYRESYRE med mere end 85 vægt-% syre	8	CF1	II	8+3		1 L	E2	P001 IBC02		MP15	T7	TP2	L4BN		2				CE6	83	1779	II
1780	FUMARYLCHLORID	8	C3	II	8		1 L	E2	P001 IBC02		MP15	T7	TP2	L4BN		2				CE6	80	1780	II
1781	HEXADECYLTRICHLORSILAN	8	C3	II	8		0	E2	P010		MP15	T10	TP2 TP7	L4BN		2				CE6	X80	1781	II
1782	HEXAFLUORPHOSPHORSYRE	8	C1	II	8		1 L	E2	P001 IBC02		MP15	T8	TP2	L4BN		2				CE6	80	1782	II
1783	HEXAMETHYLENDIAMIN, OPLØSNING	8	C7	II	8		1 L	E2	P001 IBC02		MP15	T7	TP2	L4BN		2				CE6	80	1783	II
1783	HEXAMETHYLENDIAMIN, OPLØSNING	8	C7	III	8		5 L	E1	P001 IBC03 LP01 R001		MP19	T4	TP1	L4BN		3	W12			CE8	80	1783	III
1784	HEXYLTRICHLORSILAN	8	C3	II	8		0	E2	P010		MP15	T10	TP2 TP7	L4BN		2				CE6	X80	1784	II
1786	FLUSSYRE OG SVOVLSYRE, BLANDING	8	CT1	I	8+6.1		0	E0	P001		MP8 MP17	T10	TP2	L10DH	TU14 TU38 TE21 TE22 TT4	1		CW13 CW28			886	1786	I
1787	HYDROGENIODIDLOPLØSNING	8	C1	II	8		1 L	E2	P001 IBC02		MP15	T7	TP2	L4BN		2				CE6	80	1787	II
1787	HYDROGENIODIDLOPLØSNING	8	C1	III	8		5 L	E1	P001 IBC03 LP01 R001		MP19	T4	TP1	L4BN		3	W12			CE8	80	1787	III
1788	HYDROGENBROMIDLOPLØSNING	8	C1	II	8	519	1 L	E2	P001 IBC02		MP15	T7	TP2	L4BN		2				CE6	80	1788	II

UN-nr	OFFICIEL GODSBETEGNELSE og beskrivelse	Klasse	Klassifikationskode	Emballage-gruppe	Faresedler	Særlige bestemmelser	Begrænsede og undtagne mængder		Emballage			UN-tanke og bulkcontainere		RID-tank		Transport-kategori	Særlige bestemmelser for transport			Ekspress-gods	Fare-nummer	UN-nr	Emballage-gruppe
									Emballeringsforskrifter	Særlige emballeringsbst.	Bestemmelser om sammenpakning	Tank-anvisninger	Særlige bestemmelser	Tank-kode	Særlige bestemmelser		Kolli	Bulk	På- og aflæsning og håndtering				
(1)	(2)	(3a)	(3b)	(4)	(5)	(6)	(7a)	(7b)	(8)	(9a)	(9b)	(10)	(11)	(12)	(13)	(15)	(16)	(17)	(18)	(19)	(20)	(1)	(4)
1788	HYDROGENBROMIDOPLØSNING	8	C1	III	8	519	5 L	E1	P001 IBC03 LP01 R001		MP19	T4	TP1	L4BN		3	W12			CE8	80	1788	III
1789	SALTSYRE	8	C1	II	8	520	1 L	E2	P001 IBC02		MP15	T8	TP2	L4BN		2				CE6	80	1789	II
1789	SALTSYRE	8	C1	III	8	520	5 L	E1	P001 IBC03 LP01 R001		MP19	T4	TP1	L4BN		3	W12			CE8	80	1789	III
1790	FLUSSYRE, med mere end 85 % hydrogenfluorid	8	CT1	I	8+6.1	640I	0	E0	P802		MP2	T10	TP2	L21DH(+)	TU14 TU34 TU38 TC1 TE17 TE21 TE22 TE25 TT4 TM3 TA4 TT9	1			CW13 CW28		886	1790	I
1790	FLUSSYRE, med mere end 60 og højst 85 % hydrogenfluorid	8	CT1	I	8+6.1	640J	0	E0	P001	PP81	MP8 MP17	T10	TP2	L10DH	TU14 TU38 TE21 TE22 TT4	1			CW13 CW28		886	1790	I
1790	FLUSSYRE, med højst 60 % hydrogenfluorid	8	CT1	II	8+6.1		1 L	E2	P001 IBC02		MP15	T8	TP2	L4DH	TU14 TE17 TE21 TT4	2			CW13 CW28	CE6	86	1790	II
1791	HYPOCHLORITOPLØSNING	8	C9	II	8	521	1 L	E2	P001 IBC02	PP10 B5	MP15	T7	TP2 TP24	L4BV(+)	TE11	2				CE6	80	1791	II
1791	HYPOCHLORITOPLØSNING	8	C9	III	8	521	5 L	E1	P001 IBC02 LP01 R001	B5	MP19	T4	TP2 TP24	L4BV(+)	TE11	3				CE8	80	1791	III
1792	IODMONOCHLORID	8	C1	II	8		1 L	E2	P001 IBC02		MP15	T7	TP2	L4BN		2				CE10	80	1792	II
1793	ISOPROPYLPHOSPHAT	8	C3	III	8		5 L	E1	P001 IBC02 LP01 R001		MP19	T4	TP1	L4BN		3				CE8	80	1793	III
1794	BLYSULFAT, med mere end 3 % fri syre	8	C2	II	8	591	1 kg	E2	P002 IBC08	B4	MP10	T3	TP33	SGAN		2	W11	VW9		CE10	80	1794	II

UN-nr	OFFICIEL GODSBETEGNELSE og beskrivelse	Klasse	Klassifikationsskode	Emballage-gruppe	Faresedler	Særlige bestemmelser	Begrænsede og undtagne mængder		Emballage			UN-tanke og bulkcontainere		RID-tank		Transport-kategori	Særlige bestemmelser for transport			Ekspress-gods	Fare-nummer	UN-nr	Emballage-gruppe
							(7a)	(7b)	Emballe-rings-forskrifter	Særlige emballe-ringsbst.	Bestemmelser om sam-menpakning	Tank-anvisninger	Særlige bestem-melser	Tank-kode	Særlige bestem-melser		Kolli	Bulk	På- og af-læsning og håndtering				
(1)	(2)	(3a)	(3b)	(4)	(5)	(6)	(7a)	(7b)	(8)	(9a)	(9b)	(10)	(11)	(12)	(13)	(15)	(16)	(17)	(18)	(19)	(20)	(1)	(4)
1796	NITRERSYRE, med mere end 50 % salpetersyre	8	CO1	I	8+5.1		0	E0	P001		MP8 MP17	T10	TP2	L10BH	TU38 TC6 TE22 TT1	1			CW24		885	1796	I
1796	NITRERSYRE, med højst 50 % salpetersyre	8	C1	II	8		1 L	E2	P001 IBC02		MP15	T8	TP2	L4BN		2			CW24	CE6	80	1796	II
1798	SALPETERSYRE OG SALTZYRE BLANDING (kongevand)	8	COT	transport ikke tilladt																		1798	
1799	NONYLTRICHLORSILAN	8	C3	II	8		0	E2	P010		MP15	T10	TP2 TP7	L4BN		2				CE6	X80	1799	II
1800	OCTADECYLTRICHLORSILAN	8	C3	II	8		0	E2	P010		MP15	T10	TP2 TP7	L4BN		2				CE6	X80	1800	II
1801	OCTYLTRICHLORSILAN	8	C3	II	8		0	E2	P010		MP15	T10	TP2 TP7	L4BN		2				CE6	X80	1801	II
1802	PERCHLORSYRE, med højst 50 vægt-% syre	8	CO1	II	8+5.1	522	1 L	E2	P001 IBC02		MP3	T7	TP2	L4BN		2			CW24	CE6	85	1802	II
1803	PHENOLSULFONSYRE, FLYDENDE	8	C3	II	8		1 L	E2	P001 IBC02		MP15	T7	TP2	L4BN		2				CE6	80	1803	II
1804	PHENYLTRICHLORSILAN	8	C3	II	8		0	E2	P010		MP15	T10	TP2 TP7	L4BN		2				CE6	X80	1804	II
1805	PHOSPHORSYRE, OPLØSNING	8	C1	III	8		5 L	E1	P001 IBC03 LP01 R001		MP19	T4	TP1	L4BN		3	W12			CE8	80	1805	III
1806	PHOSPHORPENTACHLORID	8	C2	II	8		1 kg	E2	P002 IBC08	B4	MP10	T3	TP33	SGAN		2	W11			CE10	80	1806	II
1807	PHOSPHORPENTOXID, (Phosphorsyre, vandfri)	8	C2	II	8		1 kg	E2	P002 IBC08	B4	MP10	T3	TP33	SGAN		2	W11			CE10	80	1807	II
1808	PHOSPHORTRIBROMID	8	C1	II	8		1 L	E2	P001 IBC02		MP15	T7	TP2	L4BN		2				CE6	X80	1808	II
1809	PHOSPHORTRICHLORID	6.1	TC3	I	6.1+8	354	0	E0	P602		MP8 MP17	T20	TP2 TP35	L10CH	TU14 TU15 TU38 TE21 TE22	1			CW13 CW28 CW31		668	1809	I
1810	PHOSPHOROXYCHLORID	6.1	TC3	I	6.1+8	354	0	E0	P602		MP8 MP17	T20	TP2 TP37	L10CH	TU14 TU15 TU38 TE21 TE22	1			CW13 CW28 CW31		X668	1810	II
1811	KALIUMHYDROGENDIFLUORID, FAST	8	CT2	II	8+6.1		1 kg	E2	P002 IBC08	B4	MP10	T3	TP33	SGAN		2	W11		CW13 CW28	CE10	86	1811	II
1812	KALIUMFLUORID, FAST	6.1	T5	III	6.1		5 kg	E1	P002 IBC08 LP02 R001	B3	MP10	T1	TP33	SGAH	TU15	2		VW9	CW13 CW28 CW31	CE11	60	1812	III
1813	KALIUMHYDROXID, FAST	8	C6	II	8		1 kg	E2	P002 IBC08	B4	MP10	T3	TP33	SGAN		2	W11			CE10	80	1813	II

UN-nr	OFFICIEL GODSBETEGNELSE og beskrivelse	Klasse	Klassifikationskode	Emballage-gruppe	Faresedler	Særlige bestemmelser	Begrænsede og undtagne mængder		Emballage			UN-tanke og bulkcontainere		RID-tank		Transport-kategori	Særlige bestemmelser for transport			Ekspress-gods	Fare-nummer	UN-nr	Emballage-gruppe
									Emballeringsforskrifter	Særlige emballeringsbst.	Bestemmelser om sammenpakning	Tank-anvisninger	Særlige bestemmelser	Tank-kode	Særlige bestemmelser		Kolli	Bulk	På- og aflæsning og håndtering				
(1)	(2)	(3a)	(3b)	(4)	(5)	(6)	(7a)	(7b)	(8)	(9a)	(9b)	(10)	(11)	(12)	(13)	(15)	(16)	(17)	(18)	(19)	(20)	(1)	(4)
1814	KALIUMHYDROXIDLOPLØSNING	8	C5	II	8		1 L	E2	P001 IBC02		MP15	T7	TP2	L4BN		2				CE6	80	1814	II
1814	KALIUMHYDROXIDLOPLØSNING	8	C5	III	8		5 L	E1	P001 IBC03 LP01 R001		MP19	T4	TP1	L4BN		3	W12			CE8	80	1814	III
1815	PROPIONYLCHLORID	3	FC	II	3+8		1 L	E2	P001 IBC02		MP19	T7	TP1	L4BH		2				CE7	338	1815	II
1816	PROPYLTRICHLORSILAN	8	CF1	II	8+3		0	E2	P010		MP15	T10	TP2 TP7	L4BN		2				CE6	X83	1816	II
1817	PYROSULFURYLCHLORID	8	C1	II	8		1 L	E2	P001 IBC02		MP15	T8	TP2	L4BN		2				CE6	X80	1817	II
1818	SILICIUMTETRACHLORID	8	C1	II	8		0	E2	P010		MP15	T10	TP2 TP7	L4BN		2				CE6	X80	1818	II
1819	NATRIUMALUMINATLOPLØSNING	8	C5	II	8		1 L	E2	P001 IBC02		MP15	T7	TP2	L4BN		2				CE6	80	1819	II
1819	NATRIUMALUMINATLOPLØSNING	8	C5	III	8		5 L	E1	P001 IBC03 LP01 R001		MP19	T4	TP1	L4BN		3	W12			CE8	80	1819	III
1823	NATRIUMHYDROXID, FAST	8	C6	II	8		1 kg	E2	P002 IBC08	B4	MP10	T3	TP33	SGAN		2	W11			CE10	80	1823	II
1824	NATRIUMHYDROXIDLOPLØSNING	8	C5	II	8		1 L	E2	P001 IBC02		MP15	T7	TP2	L4BN		2				CE6	80	1824	II
1824	NATRIUMHYDROXIDLOPLØSNING	8	C5	III	8		5 L	E1	P001 IBC03 LP01 R001		MP19	T4	TP1	L4BN		3	W12			CE8	80	1824	III
1825	NATRIUMMONOXID	8	C6	II	8		1 kg	E2	P002 IBC08	B4	MP10	T3	TP33	SGAN		2	W11			CE10	80	1825	II
1826	NITRERSYRE, BRUGT, med mere end 50 % salpetersyre	8	CO1	I	8+5.1	113	0	E0	P001		MP8 MP17	T10	TP2	L10BH	TU38 TE22	1			CW24		885	1826	I
1826	NITRERSYRE, BRUGT, med højst 50 % salpetersyre	8	C1	II	8	113	1 L	E2	P001 IBC02		MP15	T8	TP2	L4BN		2			CW24	CE6	80	1826	II
1827	TIN(IV)CHLORID, VANDFRIT	8	C1	II	8		1 L	E2	P001 IBC02		MP15	T7	TP2	L4BN		2				CE6	X80	1827	II
1828	SVOVLCHLORIDER	8	C1	I	8		0	E0	P602		MP8 MP17	T20	TP2	L10BH	TU38 TE22	1					X88	1828	I
1829	SVOVLTRIOXID, STABILISERET (med inhibitor)	8	C1	I	8	623	0	E0	P001		MP8 MP17	T20	TP4 TP26	L10BH	TU32 TU38 TE13 TE22 TT5 TM3	1					X88	1829	I
1830	SVOVLSYRE, med mere end 51 % syre	8	C1	II	8		1 L	E2	P001 IBC02		MP15	T8	TP2	L4BN		2				CE6	80	1830	II
1831	SVOVLSYRE, RYGENDE	8	CT1	I	8+6.1		0	E0	P602		MP8 MP17	T20	TP2	L10BH	TU38 TE22	1			CW13 CW28		X886	1831	I

UN-nr	OFFICIEL GODSBETEGNELSE og beskrivelse	Klasse	Klassifikationsskoden	Emballage-gruppe	Faresedler	Særlige bestemmelser	Begrænsede og undtagne mængder		Emballage			UN-tanke og bulkcontainere		RID-tank		Transport-kategori	Særlige bestemmelser for transport			Ekspress-gods	Fare-nummer	UN-nr	Emballage-gruppe
									Emballeringsforskrifter	Særlige emballeringsbst.	Bestemmelser om sammenpakning	Tank-anvisninger	Særlige bestemmelser	Tank-kode	Særlige bestemmelser		Kolli	Bulk	På- og aflæsning og håndtering				
(1)	(2)	(3a)	(3b)	(4)	(5)	(6)	(7a)	(7b)	(8)	(9a)	(9b)	(10)	(11)	(12)	(13)	(15)	(16)	(17)	(18)	(19)	(20)	(1)	(4)
1832	SVOVLSYRE, BRUGT	8	C1	II	8	113	1 L	E2	P001 IBC02		MP15	T8	TP2	L4BN		2				CE6	80	1832	II
1833	SVOVLSYRLING	8	C1	II	8		1 L	E2	P001 IBC02		MP15	T7	TP2	L4BN		2				CE6	80	1833	II
1834	SULFURYLCHLORID	6.1	TC3	I	6.1+8	354		E0	P602		MP8 MP17	T20	TP2 TP37	L10CH	TU14 TU15 TU38 TE21 TE22	1			CW13 CW28 CW31	X668	1834	I	
1835	TETRAMETHYLAMMONIUMHYDROXID, OPLØSNING	8	C7	II	8		1 L	E2	P001 IBC02		MP15	T7	TP2	L4BN		2				CE6	80	1835	II
1835	TETRAMETHYLAMMONIUMHYDROXID, OPLØSNING	8	C7	III	8		5 L	E1	P001 IBC03 LP01 R001		MP19	T7	TP2	L4BN		3	W12			CE8	80	1835	III
1836	THIONYLCHLORID	8	C1	I	8		0	E0	P802		MP8 MP17	T10	TP2	L10BH	TU38 TE22	1					X88	1836	I
1837	THIOPHOSPHORYLCHLORID	8	C1	II	8		1 L	E2	P001 IBC02		MP15	T7	TP2	L4BN		2				CE6	X80	1837	II
1838	TITANTETRACHLORID	6.1	TC3	I	6.1+8	354	0	E0	P602		MP8 MP17	T20	TP2 TP37	L10CH	TU14 TU15 TU38 TE21 TE22	1			CW13 CW28 CW31	X668	1838	II	
1839	TRICHLOREDDIKESYRE	8	C4	II	8		1 kg	E2	P002 IBC08	B4	MP10	T3	TP33	SGAN L4BN		2	W11			CE10	80	1839	II
1840	ZINKCHLORIDOPLØSNING	8	C1	III	8		5 L	E1	P001 IBC03 LP01 R001		MP19	T4	TP1	L4BN		3	W12			CE8	80	1840	III
1841	ACETALDEHYDAMMONIAK	9	M11	III	9		5 kg	E1	P002 IBC08 LP02 R001	B3 B6	MP10	T1	TP33	SGAV		3		VW9	CW31	CE11	90	1841	III
1843	AMMONIUMDINITRO-o-CRESOLAT, FAST	6.1	T2	II	6.1		500 g	E4	P002 IBC08	B4	MP10	T3	TP33	SGAH	TU15	2	W11		CW13 CW28 CW31	CE9	60	1843	II
1845	CARBONDIOXID, FAST (TØRIS)	9	M11	ikke underlagt forskrifterne i RID																	1845		
1846	CARBONTETRACHLORID (TETRACHLORKULSTOF)	6.1	T1	II	6.1		100 ml	E4	P001 IBC02		MP15	T7	TP2	L4BH	TU15	2			CW13 CW28 CW31	CE5	60	1846	II
1847	KALIUMSULFID, hydreret, med mindst 30 % krystalvand	8	C6	II	8	523	1 kg	E2	P002 IBC08	B4	MP10	T3	TP33	SGAN L4BN		2	W11			CE10	80	1847	II
1848	PROPIONSYRE med mindst 10 og mindre end 90 vægt-% syre	8	C3	III	8		5 L	E1	P001 IBC03 LP01 R001		MP19	T4	TP1	L4BN		3	W12			CE8	80	1848	III
1849	NATRIUMSULFID, HYDRERET, med mindst 30 % krystalvand	8	C6	II	8	523	1 kg	E2	P002 IBC08	B4	MP10	T3	TP33	SGAN L4BN		2	W11			CE10	80	1849	II

UN-nr	OFFICIEL GODSBETEGNELSE og beskrivelse	Klasse	Klassifikationskode	Emballage-gruppe	Faresedler	Særlige bestemmelser	Begrænsede og undtagne mængder		Emballage			UN-tanke og bulkcontainere		RID-tank		Transport-kategori	Særlige bestemmelser for transport			Ekspress-gods	Fare-nummer	UN-nr	Emballage-gruppe
							(7a)	(7b)	Emballe-rings-forskrifter	Særlige emballe-ringsbst.	Bestemmelser om sam-menpakning	Tank-anvisninger	Særlige bestem-melser	Tank-kode	Særlige bestem-melser		Kolli	Bulk	På- og af-læsning og håndtering				
(1)	(2)	(3a)	(3b)	(4)	(5)	(6)	(7a)	(7b)	(8)	(9a)	(9b)	(10)	(11)	(12)	(13)	(15)	(16)	(17)	(18)	(19)	(20)	(1)	(4)
1851	MEDICIN, FLYDENDE, GIFTIG, N.O.S.	6.1	T1	II	6.1	221 601	100 ml	E4	P001		MP15			L4BH	TU15	2			CW13 CW28 CW31	CE5	60	1851	II
1851	MEDICIN, FLYDENDE, GIFTIG, N.O.S.	6.1	T1	III	6.1	221 601	5 L	E1	P001 LP01 R001		MP19			L4BH	TU15	2			CW13 CW28 CW31	CE8	60	1851	III
1854	BARIUMLEGERINGER, PYROFORE	4.2	S4	I	4.2		0	E0	P404		MP13	T21	TP7 TP33			0	W1				43	1854	I
1855	CALCIUM, PYROFORT eller CALCIUMLEGERINGER, PYROFORE	4.2	S4	I	4.2		0	E0	P404		MP13					0	W1				43	1855	I
1856	KLUDE, OLIEHOLDIGE	4.2	S2	ikke underlagt forskrifterne i RID																		1856	
1857	TEKSTILAFFALD, VÅDT	4.2	S2	ikke underlagt forskrifterne i RID																		1857	
1858	HEXAFLUORPROPYLEN (KØLEMIDDEL R 1216)	2	2A		2.2 (+13)		120 ml	E1	P200		MP9	T50 (M)		PxBN(M)	TM6 TA4 TT9	3			CW9 CW10 CW36	CE3	20	1858	
1859	SILICIUMTETRAFLUORID	2	2TC		2.3+8 (+13)		0	E0	P200		MP9	(M)		PxBH(M)	TU38 TE22 TE25 TM6 TA4 TT9	1			CW9 CW10 CW36		268	1859	
1860	VINYLFUORID, STABILISERET	2	2F		2.1 (+13)		0	E0	P200		MP9	(M)		PxBN(M)	TU38 TE22 TM6 TA4 TT9	2			CW9 CW10 CW36	CE3	239	1860	
1862	ETHYLCROTONAT	3	F1	II	3		1 L	E2	P001 IBC02 R001		MP19	T4	TP2	LGBF		2				CE7	33	1862	II
1863	FLYBRÆNDSTOF	3	F1	I	3		500 ml	E3	P001		MP7 MP17	T11	TP1 TP8 TP28	L4BN		1					33	1863	I
1863	FLYBRÆNDSTOF (damptryk ved 50°C større end 110 kPa)	3	F1	II	3	640C	1 L	E2	P001		MP19	T4	TP1 TP8	L1,5BN		2				CE7	33	1863	II
1863	FLYBRÆNDSTOF (damptryk ved 50°C højst 110 kPa)	3	F1	II	3	640D	1 L	E2	P001 IBC02 R001		MP19	T4	TP1 TP8	LGBF		2				CE7	33	1863	II
1863	FLYBRÆNDSTOF	3	F1	III	3		5 L	E1	P001 IBC03 LP01 R001		MP19	T2	TP1	LGBF		3	W12			CE4	30	1863	III
1865	n-PROPYLNITRAT	3	F1	II	3		1 L	E2	P001 IBC02 R001	B7	MP19					2				CE7	33	1865	II
1866	HARPIKSOPLØSNING, brandfarlig	3	F1	I	3		500 ml	E3	P001		MP7 MP17	T11	TP1 TP8 TP28	L4BN		1					33	1866	I
1866	HARPIKSOPLØSNING, brandfarlig (damptryk ved 50°C større end 110 kPa)	3	F1	II	3	640C	5 L	E2	P001	PP1	MP19	T4	TP1 TP8	L1,5BN		2				CE7	33	1866	II

UN-nr	OFFICIEL GODSBETEGNELSE og beskrivelse	Klasse	Klassifikationkode	Emballage-gruppe	Faresedler	Særlige bestemmelser	Begrænsede og undtagne mængder		Emballage			UN-tanke og bulkcontainere		RID-tank		Transport-kategori	Særlige bestemmelser for transport			Ekspress-gods	Fare-nummer	UN-nr	Emballage-gruppe
							(7a)	(7b)	Emballe-rings-forskrifter	Særlige em-balle-ringsbst.	Bestem-mel-ser om sam-menpakning	Tank-anvisninger	Særlige bestem-mel-ser	Tank-kode	Særlige bestem-mel-ser		Kolli	Bulk	På- og af-læsning og håndtering				
(1)	(2)	(3a)	(3b)	(4)	(5)	(6)	(7a)	(7b)	(8)	(9a)	(9b)	(10)	(11)	(12)	(13)	(15)	(16)	(17)	(18)	(19)	(20)	(1)	(4)
1866	HARPIKSOPLØSNING, brandfarlig (damptryk ved 50°C højst 110 kPa)	3	F1	II	3	640D	5 L	E2	P001 IBC02 R001	PP1	MP19	T4	TP1 TP8	LGBF		2				CE7	33	1866	II
1866	HARPIKSOPLØSNING, brandfarlig	3	F1	III	3	640E	5 L	E1	P001 IBC03 LP01 R001	PP1	MP19	T2	TP1	LGBF		3	W12			CE4	30	1866	III
1866	HARPIKSOPLØSNING, brandfarlig (flammepunkt lavere end 23°C og viskøs i henhold til 2.2.3.1.4) (kogepunkt på højst 35°C)	3	F1	III	3	640F	5 L	E1	P001 LP01 R001	PP1	MP19	T2	TP1	L4BN		3				CE4	33	1866	III
1866	HARPIKSOPLØSNING, brandfarlig (flammepunkt lavere end 23°C og viskøs i henhold til 2.2.3.1.4) (damptryk ved 50°C større end 110 kPa, kogepunkt > 35°C)	3	F1	III	3	640G	5 L	E1	P001 LP01 R001	PP1	MP19	T2	TP1	L1,5BN		3				CE4	33	1866	III
1866	HARPIKSOPLØSNING, brandfarlig (flammepunkt lavere end 23°C og viskøs i henhold til 2.2.3.1.4) (damptryk ved 50°C højst 110 kPa)	3	F1	III	3	640H	5 L	E1	P001 IBC02 LP01 R001	PP1	MP19	T2	TP1	LGBF		3				CE4	33	1866	III
1868	DECABORAN	4.1	FT2	II	4.1+6.1		1 kg	E2	P002 IBC06		MP10	T3	TP33	SGAN		2	W1		CW28	CE10	46	1868	II
1869	MAGNESIUM eller MAGNESIUMLEGERINGER med mere end 50 % magnesium, som piller, drejerspåner eller bånd	4.1	F3	III	4.1	59	5 kg	E1	P002 IBC08 LP02 R001	B3	MP11	T1	TP33	SGAV		3	W1	VW1		CE11	40	1869	III
1870	KALIUMBORHYDRID	4.3	W2	I	4.3		0	E0	P403		MP2					1	W1		CW23		X423	1870	I
1871	TITANHYDRID	4.1	F3	II	4.1		1 kg	E2	P410 IBC04	PP40	MP11	T3	TP33	SGAN		2	W1			CE10	40	1871	II
1872	BLYDIOXID	5.1	OT2	III	5.1+6.1		5 kg	E1	P002 IBC08 LP02 R001	B3	MP2	T1	TP33	SGAN	TU3	3			CW24 CW28	CE11	56	1872	III
1873	PERCHLORSYRE, vandig opløsning, med mere end 50 vægt-% men mindre end 72 vægt-% ren syre	5.1	OC1	I	5.1+8	60	0	E0	P502	PP28	MP3	T10	TP1	L4DN(+)	TU3 TU28 TE16	1			CW24		558	1873	I
1884	BARIUMOXID	6.1	T5	III	6.1		5 kg	E1	P002 IBC08 LP02 R001	B3	MP10	T1	TP33	SGAH L4BH	TU15	2		VW9	CW13 CW28 CW31	CE11	60	1884	III
1885	BENZIDIN	6.1	T2	II	6.1		500 g	E4	P002 IBC08	B4	MP10	T3	TP33	SGAH L4BH	TU15	2	W11		CW13 CW28 CW31	CE9	60	1885	II
1886	BENZYLIDENCHLORID	6.1	T1	II	6.1		100 ml	E4	P001 IBC02		MP15	T7	TP2	L4BH	TU15	2			CW13 CW28 CW31	CE5	60	1886	II
1887	BROMCHLORMETHAN	6.1	T1	III	6.1		5 L	E1	P001 IBC03 LP01 R001		MP19	T4	TP1	L4BH	TU15	2	W12		CW13 CW28 CW31	CE8	60	1887	III

UN-nr	OFFICIEL GODSBETEGNELSE og beskrivelse	Klasse	Klassifikationsskode	Emballage-gruppe	Faresedler	Særlige bestemmelser	Begrænsede og undtagne mængder		Emballage			UN-tanke og bulkcontainere		RID-tank		Transport-kategori	Særlige bestemmelser for transport			Ekspress-gods	Fare-nummer	UN-nr	Emballage-gruppe
							(7a)	(7b)	Emballeringsforskrifter	Særlige emballeringsbst.	Bestemmelser om sammenpakning	Tank-anvisninger	Særlige bestemmelser	Tank-kode	Særlige bestemmelser		Kolli	Bulk	På- og aflæsning og håndtering				
(1)	(2)	(3a)	(3b)	(4)	(5)	(6)	(7a)	(7b)	(8)	(9a)	(9b)	(10)	(11)	(12)	(13)	(15)	(16)	(17)	(18)	(19)	(20)	(1)	(4)
1888	TRICHLORMETHAN	6.1	T1	III	6.1		5 L	E1	P001 IBC03 LP01 R001		MP19	T7	TP2	L4BH	TU15	2	W12		CW13 CW28 CW31	CE8	60	1888	III
1889	CYANOGENBROMID	6.1	TC2	I	6.1+8		0	E5	P002		MP18	T6	TP33	S10AH L10CH	TU14 TU15 TU38 TE21 TE22	1			CW13 CW28 CW31		668	1889	I
1891	ETHYLBROMID	6.1	T1	II	6.1		100 ml	E4	P001 IBC02	B8	MP15	T7	TP2	L4BH	TU15	2			CW13 CW28 CW31	CE5	60	1891	II
1892	ETHYLDICHLORARSIN	6.1	T3	I	6.1	354	0	E0	P602		MP8 MP17	T20	TP2 TP37	L10CH	TU14 TU15 TU38 TE21 TE22	1			CW13 CW28 CW31		66	1892	I
1894	PHENYLKVIKSØLV(II)HYDROXID (PHENYLMERCURIHYDROXID)	6.1	T3	II	6.1		500 g	E4	P002 IBC08	B4	MP10	T3	TP33	SGAH	TU15	2	W11		CW13 CW28 CW31	CE9	60	1894	II
1895	PHENYLKVIKSØLV(II)NITRAT (PHENYLMERCURINITRAT)	6.1	T3	II	6.1		500 g	E4	P002 IBC08	B4	MP10	T3	TP33	SGAH	TU15	2	W11		CW13 CW28 CW31	CE9	60	1895	II
1897	TETRACHLORETHYLEN	6.1	T1	III	6.1		5 L	E1	P001 IBC03 LP01 R001		MP19	T4	TP1	L4BH	TU15	2	W12		CW13 CW28 CW31	CE8	60	1897	III
1898	ACETYLIODID	8	C3	II	8		1 L	E2	P001 IBC02		MP15	T7	TP2	L4BN		2				CE6	80	1898	II
1902	DIISOCTYLPHOSPHAT	8	C3	III	8		5 L	E1	P001 IBC03 LP01 R001		MP19	T4	TP1	L4BN		3	W12			CE8	80	1902	III
1903	DESINFEKTIONSMIDDEL, FLYDENDE, ÆTSENDE, N.O.S.	8	C9	I	8	274	0	E0	P001		MP8 MP17			L10BH	TU38 TE22	1					88	1903	I
1903	DESINFEKTIONSMIDDEL, FLYDENDE, ÆTSENDE, N.O.S.	8	C9	II	8	274	1 L	E2	P001 IBC02		MP15			L4BN		2				CE6	80	1903	II
1903	DESINFEKTIONSMIDDEL, FLYDENDE, ÆTSENDE, N.O.S.	8	C9	III	8	274	5 L	E1	P001 IBC03 LP01 R001		MP19			L4BN		3	W12			CE8	80	1903	III
1905	SELENSYRE	8	C2	I	8		0	E0	P002 IBC07		MP18	T6	TP33	S10AN		1	W10				88	1905	I
1906	AFFALDSSYRE	8	C1	II	8		1 L	E2	P001 IBC02		MP15	T8	TP2 TP28	L4BN		2				CE6	80	1906	II
1907	NATRONKALK, med mere end 4 % natriumhydroxid	8	C6	III	8	62	5 kg	E1	P002 IBC08 LP02 R001	B3	MP10	T1	TP33	SGAV		3		VW9		CE11	80	1907	III
1908	CHLORITOPLØSNING	8	C9	II	8	521	1 L	E2	P001 IBC02		MP15	T7	TP2 TP24	L4BV(+)	TE11	2				CE6	80	1908	II

UN-nr	OFFICIEL GODSBETEGNELSE og beskrivelse	Klasse	Klassifikationskode	Emballage-gruppe	Faresedler	Særlige bestemmelser	Begrænsede og undtagne mængder		Emballage			UN-tanke og bulkcontainere		RID-tank		Transport-kategori	Særlige bestemmelser for transport			Ekspress-gods	Fare-nummer	UN-nr	Emballage-gruppe
									Emballeringsforskrifter	Særlige emballeringsbst.	Bestemmelser om sammenpakning	Tank-anvisninger	Særlige bestemmelser	Tank-kode	Særlige bestemmelser		Kolli	Bulk	På- og aflæsning og håndtering				
(1)	(2)	(3a)	(3b)	(4)	(5)	(6)	(7a)	(7b)	(8)	(9a)	(9b)	(10)	(11)	(12)	(13)	(15)	(16)	(17)	(18)	(19)	(20)	(1)	(4)
1908	CHLORITOPLØSNING	8	C9	III	8	521	5 L	E1	P001 IBC03 LP01 R001		MP19	T4	TP2 TP24	L4BV(+)	TE11	3	W12			CE8	80	1908	III
1910	CALCIUMOXID	8	C6	ikke underlagt forskrifterne i RID																		1910	
1911	DIBORAN	2	2TF		2.3+2.1		0	E0	P200		MP9					1			CW9 CW10 CW36	CE3	263	1911	
1912	METHYLCHLORID OG DICHLORMETHAN, BLANDING	2	2F		2.1 (+13)	228	0	E0	P200		MP9	T50 (M)		PxBN(M)	TU38 TE22 TM6 TA4 TT9	2			CW9 CW10 CW36	CE3	23	1912	
1913	NEON, KØLET, FLYDENDE	2	3A		2.2 (+13)	593	120 ml	E1	P203		MP9	T75	TP5	RxBN	TU19 TM6 TA4 TT9	3	W5		CW9 CW11 CW30 CW36	CE2	22	1913	
1914	BUTYLPROPIONATER	3	F1	III	3		5 L	E1	P001 IBC03 LP01 R001		MP19	T2	TP1	LGBF		3	W12			CE4	30	1914	III
1915	CYCLOHEXANON	3	F1	III	3		5 L	E1	P001 IBC03 LP01 R001		MP19	T2	TP1	LGBF		3	W12			CE4	30	1915	III
1916	2,2'-DICHLORDIETHYLETHER	6.1	TF1	II	6.1+3		100 ml	E4	P001 IBC02		MP15	T7	TP2	L4BH	TU15	2			CW13 CW28 CW31	CE5	63	1916	II
1917	ETHYLACRYLAT, STABILISERET	3	F1	II	3		1 L	E2	P001 IBC02 R001		MP19	T4	TP1	LGBF		2				CE7	339	1917	II
1918	ISOPROPYL BENZEN	3	F1	III	3		5 L	E1	P001 IBC03 LP01 R001		MP19	T2	TP1	LGBF		3	W12			CE4	30	1918	III
1919	METHYLACRYLAT, STABILISERET	3	F1	II	3		1 L	E2	P001 IBC02 R001		MP19	T4	TP1	LGBF		2				CE7	339	1919	II
1920	NONANER	3	F1	III	3		5 L	E1	P001 IBC03 LP01 R001		MP19	T2	TP1	LGBF		3	W12			CE4	30	1920	III
1921	PROPYLENIMIN, STABILISERET	3	FT1	I	3+6.1		0	E0	P001		MP2	T14	TP2	L15CH	TU14 TU15 TU38 TE21 TE22 TE25	1			CW13 CW28		336	1921	I
1922	PYRROLIDIN	3	FC	II	3+8		1 L	E2	P001 IBC02		MP19	T7	TP1	L4BH		2				CE7	338	1922	II

UN-nr	OFFICIEL GODSBETEGNELSE og beskrivelse	Klasse	Klassifikationskode	Emballage-gruppe	Faresedler	Særlige bestemmelser	Begrænsede og undtagne mængder		Emballage			UN-tanke og bulkcontainere		RID-tank		Transport-kategori	Særlige bestemmelser for transport			Ekspress-gods	Fare-nummer	UN-nr	Emballage-gruppe
							(7a)	(7b)	Emballe-rings-forskrifter	Særlige emballe-ringsbst.	Bestemmelser om sam-menpakning	Tank-anvisninger	Særlige bestem-melser	Tank-kode	Særlige bestem-melser		Kolli	Bulk	På- og af-læsning og håndtering				
(1)	(2)	(3a)	(3b)	(4)	(5)	(6)	(7a)	(7b)	(8)	(9a)	(9b)	(10)	(11)	(12)	(13)	(15)	(16)	(17)	(18)	(19)	(20)	(1)	(4)
1923	CALCIUMDITHIONIT (CALCIUMHYDROSULFIT)	4.2	S4	II	4.2		0	E2	P410 IBC06		MP14	T3	TP33	SGAN		2	W1			CE10	40	1923	II
1928	METHYLMAGNESIUMBROMID I ETHYLETHER	4.3	WF1	I	4.3+3		0	E0	P402	RR8	MP2			L10DH	TU4 TU14 TU22 TU38 TE21 TE22 TM2	0	W1		CW23		X323	1928	I
1929	KALIUMDITHIONIT (KALIUMHYDROSULFIT)	4.2	S4	II	4.2		0	E2	P410 IBC06		MP14	T3	TP33	SGAN		2	W1			CE10	40	1929	II
1931	ZINKDITHIONIT (ZINKHYDROSULFIT)	9	M11	III	9		5 kg	E1	P002 IBC08 LP02 R001	B3	MP10	T1	TP33	SGAV		3		VW9	CW31	CE11	90	1931	III
1932	ZIRCONIUMAFFALD	4.2	S4	III	4.2	524 592	0	E1	P002 IBC08 LP02 R001	B3	MP14	T1	TP33	SGAN		3	W1	VW4		CE11	40	1932	III
1935	CYANID, OPLØSNING, N.O.S.	6.1	T4	I	6.1	274 525	0	E5	P001		MP8 MP17	T14	TP2 TP27	L10CH	TU14 TU15 TU38 TE21 TE22	1			CW13 CW28 CW31		66	1935	I
1935	CYANID, OPLØSNING, N.O.S.	6.1	T4	II	6.1	274 525	100 ml	E4	P001 IBC02		MP15	T11	TP2 TP27	L4BH	TU15	2			CW13 CW28 CW31	CE5	60	1935	II
1935	CYANID, OPLØSNING, N.O.S.	6.1	T4	III	6.1	274 525	5 L	E1	P001 IBC03 LP01 R001		MP19	T7	TP2 TP28	L4BH	TU15	2	W12		CW13 CW28 CW31	CE8	60	1935	III
1938	BROMEDDIKESYREOPLØSNING	8	C3	II	8		1 L	E2	P001 IBC02		MP15	T7	TP2	L4BN		2				CE6	80	1938	II
1938	BROMEDDIKESYREOPLØSNING	8	C3	III	8		5 L	E1	P001 IBC02 LP01 R001		MP19	T7	TP2	L4BN		3				CE8	80	1938	III
1939	PHOSPHOROXYBROMID	8	C2	II	8		1 kg	E2	P002 IBC08	B4	MP10	T3	TP33	SGAN		2	W11			CE10	80	1939	II
1940	THIOGLYCOLSYRE	8	C3	II	8		1 L	E2	P001 IBC02		MP15	T7	TP2	L4BN		2				CE6	80	1940	II
1941	DIBROMDIFLUORMETHAN	9	M11	III	9		5 L	E1	P001 LP01 R001		MP15	T11	TP2	L4BN		3			CW31	CE8	90	1941	III
1942	AMMONIUMNITRAT med i alt højst 0,2 % brændbart materiale, herunder organiske stoffer beregnet som kulstof, og frit for andre tilsætningsstoffer	5.1	O2	III	5.1	306 611	5 kg	E1	P002 IBC08 LP02 R001	B3	MP10	T1 BK1 BK2	TP33	SGAV	TU3	3		VW8	CW24	CE11	50	1942	III
1944	SIKKERHEDSTÆNDSTIKKER (små hæfter, breve eller æsker)	4.1	F1	III	4.1	293	5 kg	E1	P407 R001		MP11					4	W1			CE11	40	1944	III

UN-nr	OFFICIEL GODSBETEGNELSE og beskrivelse	Klasse	Klassifikationskode	Emballage-gruppe	Faresedler	Særlige bestemmelser	Begrænsede og undtagne mængder		Emballage			UN-tanke og bulkcontainere		RID-tank		Transport-kategori	Særlige bestemmelser for transport			Ekspress-gods	Fare-nummer	UN-nr	Emballage-gruppe
									Emballeringsforskrifter	Særlige emballeringsbst.	Bestemmelser om sammenpakning	Tank-anvisninger	Særlige bestemmelser	Tank-kode	Særlige bestemmelser		Kolli	Bulk	På- og aflæsning og håndtering				
(1)	(2)	(3a)	(3b)	(4)	(5)	(6)	(7a)	(7b)	(8)	(9a)	(9b)	(10)	(11)	(12)	(13)	(15)	(16)	(17)	(18)	(19)	(20)	(1)	(4)
1945	VOKSTÆNDSTIKKER	4.1	F1	III	4.1	293	5 kg	E1	P407 R001		MP11					4	W1			CE11	40	1945	III
1950	AEROSOLER, med kvælende gas	2	5A		2.2	190 327 344 625	1 L	E0	P003 LP02	PP17 PP87 RR6 L2	MP9				3	W14		CW9 CW12	CE2	20	1950		
1950	AEROSOLER, med ætsende gas	2	5C		2.2+8	190 327 344 625	1 L	E0	P003 LP02	PP17 PP87 RR6 L2	MP9				1	W14		CW9 CW12	CE2	28	1950		
1950	AEROSOLER, med ætsende, oxiderende gas	2	5CO		2.2+ 5.1+8	190 327 344 625	1 L	E0	P003 LP02	PP17 PP87 RR6 L2	MP9				1	W14		CW9 CW12	CE2	285	1950		
1950	AEROSOLER, med brandfarlig gas	2	5F		2.1	190 327 344 625	1 L	E0	P003 LP02	PP17 PP87 RR6 L2	MP9				2	W14		CW9 CW12	CE2	23	1950		
1950	AEROSOLER, med brandfarlig, ætsende gas	2	5FC		2.1+8	190 327 344 625	1 L	E0	P003 LP02	PP17 PP87 RR6 L2	MP9				1	W14		CW9 CW12	CE2	238	1950		
1950	AEROSOLER, med oxiderende gas	2	5O		2.2+5.1	190 327 344 625	1 L	E0	P003 LP02	PP17 PP87 RR6 L2	MP9				3	W14		CW9 CW12	CE2	25	1950		
1950	AEROSOLER, med giftig gas	2	5T		2.2+ 6.1	190 327 344 625	120 ml	E0	P003 LP02	PP17 PP87 RR6 L2	MP9				1	W14		CW9 CW12 CW28		26	1950		
1950	AEROSOLER, med giftig, ætsende gas	2	5TC		2.2+ 6.1+8	190 327 344 625	120 ml	E0	P003 LP02	PP17 PP87 RR6 L2	MP9				1	W14		CW9 CW12 CW28		268	1950		
1950	AEROSOLER, med giftig, brandfarlig gas	2	5TF		2.1+ 6.1	190 327 344 625	120 ml	E0	P003 LP02	PP17 PP87 RR6 L2	MP9				1	W14		CW9 CW12 CW28		263	1950		
1950	AEROSOLER, med giftig, brandfarlig, ætsende gas	2	5TFC		2.1+ 6.1+8	190 327 344 625	120 ml	EO	P003 LP02	PP17 PP87 RR6 L2	MP9				1	W14		CW9 CW12 CW28		263	1950		
1950	AEROSOLER, med giftig, oxiderende gas	2	5TO		2.2+ 5.1+ 6.1	190 327 344 625	120 ml	E0	P003 LP02	PP17 PP87 RR6 L2	MP9				1	W14		CW9 CW12 CW28		265	1950		

UN-nr	OFFICIEL GODSBETEGNELSE og beskrivelse	Klasse	Klassifikationskode	Emballage-gruppe	Faresedler	Særlige bestemmelser	Begrænsede og undtagne mængder		Emballage			UN-tanke og bulkcontainere		RID-tank		Transport-kategori	Særlige bestemmelser for transport			Ekspress-gods	Fare-nummer	UN-nr	Emballage-gruppe
							(7a)	(7b)	Emballeringsforskrifter	Særlige emballeringsbst.	Bestemmelser om sammenpakning	Tank-anvisninger	Særlige bestemmelser	Tank-kode	Særlige bestemmelser		Kolli	Bulk	På- og aflæsning og håndtering				
(1)	(2)	(3a)	(3b)	(4)	(5)	(6)	(7a)	(7b)	(8)	(9a)	(9b)	(10)	(11)	(12)	(13)	(15)	(16)	(17)	(18)	(19)	(20)	(1)	(4)
1950	AEROSOLER, med giftig, oxiderende, ætsende gas	2	5TO C		2.2+ 5.1+ 6.1+8	190 327 344 625	120 ml	E0	P003 LP02	PP17 PP87 RR6 L2	MP9					1	W14		CW9 CW12 CW28		265	1950	
1951	ARGON, KØLET, FLYDENDE	2	3A		2.2 (+13)	593	120 ml	E1	P203		MP9	T75	TP5	RxBN	TU19 TM6 TA4 TT9	3	W5		CW9 CW11 CW30 CW36	CE2	22	1951	
1952	ETHYLENOXID OG CARBONDIOXID, BLANDING, med højst 9 % ethylenoxid	2	2A		2.2 (+13)		120 ml	E1	P200		MP9	(M)		PxBN(M)	TM6 TA4 TT9	3			CW9 CW10 CW36	CE3	20	1952	
1953	KOMPRIMERET GAS, GIFTIG, BRANDFARLIG, N.O.S.	2	1TF		2.3+2.1 (+13)	274	0	E0	P200		MP9	(M)		CxBH(M)	TU6 TU38 TE22 TE25 TA4 TT9	1			CW9 CW10 CW36		263	1953	
1954	KOMPRIMERET GAS, BRANDFARLIG, N.O.S.	2	1F		2.1 (+13)	274	0	E0	P200		MP9	(M)		CxBN(M)	TU38 TE22 TA4 TT9	2			CW9 CW10 CW36	CE3	23	1954	
1955	KOMPRIMERET GAS, GIFTIG, N.O.S.	2	1T		2.3 (+13)	274	0	E0	P200		MP9	(M)		CxBH(M)	TU6 TU38 TE22 TE25 TA4 TT9	1			CW9 CW10 CW36		26	1955	
1956	KOMPRIMERET GAS, N.O.S.	2	1A		2.2 (+13)	274	120 ml	E1	P200		MP9	(M)		CxBN(M)	TA4 TT9	3			CW9 CW10 CW36	CE3	20	1956	
1957	DEUTERIUM, KOMPRIMERET	2	1F		2.1 (+13)		0	E0	P200		MP9	(M)		CxBN(M)	TU38 TE22 TA4 TT9	2			CW9 CW10 CW36	CE3	23	1957	
1958	1,2-DICHLOR-1,1,2,2-TETRAFLUORETHAN (KØLEMIDDEL R 114)	2	2A		2.2 (+13)		120 ml	E1	P200		MP9	T50 (M)		PxBN(M)	TM6 TA4 TT9	3			CW9 CW10 CW36	CE3	20	1958	
1959	1,1-DIFLUOREHTYLEN (KØLEMIDDEL R 1132a)	2	2F		2.1 (+13)		0	E0	P200		MP9	(M)		PxBN(M)	TU38 TE22 TM6 TA4 TT9	2			CW9 CW10 CW36	CE3	239	1959	
1961	ETHAN, KØLET, FLYDENDE	2	3F		2.1 (+13)		0	E0	P203		MP9	T75	TP5	RxBN	TU18 TU38 TE22 TM6 TA4 TT9	2	W5		CW9 CW11 CW30 CW36	CE2	223	1961	

UN-nr	OFFICIEL GODSBETEGNELSE og beskrivelse	Klasse	Klassifikationskode	Emballage-gruppe	Faresedler	Særlige bestemmelser	Begrænsede og undtagne mængder		Emballage			UN-tanke og bulkcontainere		RID-tank		Transport-kategori	Særlige bestemmelser for transport			Ekspress-gods	Fare-nummer	UN-nr	Emballage-gruppe
							(7a)	(7b)	Emballeringsforskrifter	Særlige emballeringsbst.	Bestemmelser om sammenpakning	Tank-anvisninger	Særlige bestemmelser	Tank-kode	Særlige bestemmelser		Kolli	Bulk	På- og aflæsning og håndtering				
(1)	(2)	(3a)	(3b)	(4)	(5)	(6)	(7a)	(7b)	(8)	(9a)	(9b)	(10)	(11)	(12)	(13)	(15)	(16)	(17)	(18)	(19)	(20)	(1)	(4)
1962	ETHYLEN	2	2F		2.1 (+13)		0	E0	P200		MP9	(M)		PxBN(M)	TU38 TE22 TM6 TA4 TT9	2			CW9 CW10 CW36	CE3	23	1962	
1963	HELIUM, KØLET, FLYDENDE	2	3A		2.2 (+13)	593	120 ml	E1	P203		MP9	T75	TP5 TP34	RxBN	TU19 TM6 TA4 TT9	3	W5		CW9 CW11 CW30 CW36	CE2	22	1963	
1964	CARBONHYDRID GASBLANDING, KOMPRIMERET, N.O.S.	2	1F		2.1 (+13)	274	0	E0	P200		MP9	(M)		CxBN(M)	TU38 TE22 TA4 TT9	2			CW9 CW10 CW36	CE3	23	1964	
1965	CARBONHYDRID GASBLANDING, FORDRÅBET, N.O.S. (som blandingerne A, A01, A02, A0, A1, B1, B2, B eller C)	2	2F		2.1 (+13)	274 583	0	E0	P200		MP9	T50 (M)		PxBN(M)	TU38 TE22 TM6 TA4 TT9	2			CW9 CW10 CW36	CE3	23	1965	
1966	HYDROGEN, KØLET, FLYDENDE	2	3F		2.1 (+13)		0	E0	P203		MP9	T75	TP5 TP23 TP34	RxBN	TU18 TU38 TE22 TM6 TA4 TT9	2	W5		CW9 CW11 CW30 CW36	CE2	223	1966	
1967	INSEKTBEKÆMPELSESMIDDEL, GASFORMIGT, GIFTIGT, N.O.S.	2	2T		2.3 (+13)	274	0	E0	P200		MP9	(M)		PxBH(M)	TU6 TU38 TE22 TE25 TM6 TA4 TT9	1			CW9 CW10 CW36		26	1967	
1968	INSEKTBEKÆMPELSESMIDDEL, GASFORMIGT, N.O.S.	2	2A		2.2 (+13)	274	120 ml	E1	P200		MP9	(M)		PxBN(M)	TM6 TA4 TT9	3			CW9 CW10 CW36	CE3	20	1968	
1969	ISOBUTAN	2	2F		2.1 (+13)		0	E0	P200		MP9	T50 (M)		PxBN(M)	TU38 TE22 TM6 TA4 TT9	2			CW9 CW10 CW36	CE3	23	1969	
1970	KRYPTON, KØLET, FLYDENDE	2	3A		2.2 (+13)	593	120 ml	E1	P203		MP9	T75	TP5	RxBN	TU19 TM6 TA4 TT9	3	W5		CW9 CW11 CW30 CW36	CE2	22	1970	
1971	METHAN, KOMPRIMERET eller NATURGAS, KOMPRIMERET med højt indhold af metan	2	1F		2.1 (+13)		0	E0	P200		MP9	(M)		CxBN(M)	TU38 TE22 TA4 TT9	2			CW9 CW10 CW36	CE3	23	1971	

UN-nr	OFFICIEL GODSBETEGNELSE og beskrivelse	Klasse	Klassifikationskode	Emballage-gruppe	Faresedler	Særlige bestemmelser	Begrænsede og undtagne mængder		Emballage			UN-tanke og bulkcontainere		RID-tank		Transport-kategori	Særlige bestemmelser for transport			Ekspress-gods	Fare-nummer	UN-nr	Emballage-gruppe
							(7a)	(7b)	Emballeringsforskrifter	Særlige emballeringsbst.	Bestemmelser om sammenpakning	Tank-anvisninger	Særlige bestemmelser	Tank-kode	Særlige bestemmelser		Kolli	Bulk	På- og aflæsning og håndtering				
(1)	(2)	(3a)	(3b)	(4)	(5)	(6)	(7a)	(7b)	(8)	(9a)	(9b)	(10)	(11)	(12)	(13)	(15)	(16)	(17)	(18)	(19)	(20)	(1)	(4)
1972	METHAN, KØLET, FLYDENDE eller NATURGAS, KØLET, FLYDENDE med højt indhold af methan	2	3F		2.1 (+13)		0	E0	P203		MP9	T75	TP5	RxBN	TU18 TU38 TE22 TM6 TA4 TT9	2	W5		CW9 CW11 CW30 CW36	CE2	223	1972	
1973	CHLORDIFLUORMETHAN OG CHLORPENTAFLUORETHAN, BLANDING, med fast kogepunkt, med ca 49 % chlordifluormethan (KØLEMIDDEL R 502)	2	2A		2.2 (+13)		120 ml	E1	P200		MP9	T50 (M)		PxBN(M)	TM6 TA4 TT9	3			CW9 CW10 CW36	CE3	20	1973	
1974	BROMCHLORDIFLUORMETHAN (KØLEMIDDEL R 12B1)	2	2A		2.2 (+13)		120 ml	E1	P200		MP9	T50 (M)		PxBN(M)	TM6 TA4 TT9	3			CW9 CW10 CW36	CE3	20	1974	
1975	NITROGENOXID OG DINITROGENTETROXID, BLANDING (NITROGENOXID OG NITROGENDIOXID, BLANDING)	2	2TO C		2.3+5.1 +8		0	E0	P200		MP9					1			CW9 CW10 CW36		265	1975	
1976	OCTAFLUORCYCLOBUTAN (KØLEMIDDEL RC 318)	2	2A		2.2 (+13)		120 ml	E1	P200		MP9	T50 (M)		PxBN(M)	TM6 TA4 TT9	3			CW9 CW10 CW36	CE3	20	1976	
1977	NITROGEN, KØLET, FLYDENDE	2	3A		2.2 (+13)	345 346 593	120 ml	E1	P203		MP9	T75	TP5	RxBN	TU19 TM6 TA4 TT9	3	W5		CW9 CW11 CW30 CW36	CE2	22	1977	
1978	PROPAN	2	2F		2.1 (+13)		0	E0	P200		MP9	T50 (M)		PxBN(M)	TU38 TE22 TM6 TA4 TT9	2			CW9 CW10 CW36	CE3	23	1978	
1982	TETRAFLUORMETHAN, (KØLEMIDDEL R 14)	2	2A		2.2 (+13)		120 ml	E1	P200		MP9	(M)		PxBN(M)	TM6 TA4 TT9	3			CW9 CW10 CW36	CE3	20	1982	
1983	1-CHLOR-2,2,2-TRIFLUORETHAN (KØLEMIDDEL R 133a)	2	2A		2.2 (+13)		120 ml	E1	P200		MP9	T50 (M)		PxBN(M)	TM6 TA4 TT9	3			CW9 CW10 CW36	CE3	20	1983	
1984	TRIFLUORMETHAN (KØLEMIDDEL R 23)	2	2A		2.2 (+13)		120 ml	E1	P200		MP9	(M)		PxBN(M)	TM6 TA4 TT9	3			CW9 CW10 CW36	CE3	20	1984	
1986	ALKOHOLER, BRANDFARLIGE, GIFTIGE, N.O.S.	3	FT1	I	3+6.1	274	0	E0	P001		MP7 MP17	T14	TP2 TP27	L10CH	TU14 TU15 TU38 TE21 TE22	1			CW13 CW28		336	1986	I
1986	ALKOHOLER, BRANDFARLIGE, GIFTIGE, N.O.S.	3	FT1	II	3+6.1	274	1 L	E2	P001 IBC02		MP19	T11	TP2 TP27	L4BH	TU15	2			CW13 CW28	CE7	336	1986	II
1986	ALKOHOLER, BRANDFARLIGE, GIFTIGE, N.O.S.	3	FT1	III	3+6.1	274	5 L	E1	P001 IBC03 R001		MP19	T7	TP1 TP28	L4BH	TU15	3	W12		CW13 CW28	CE4	36	1986	III

UN-nr	OFFICIEL GODSBETEGNELSE og beskrivelse	Klasse	Klassifikationskode	Emballage-gruppe	Faresedler	Særlige bestemmelser	Begrænsede og undtagne mængder		Emballage			UN-tanke og bulkcontainere		RID-tank		Transport-kategori	Særlige bestemmelser for transport			Ekspress-gods	Fare-nummer	UN-nr	Emballage-gruppe
									Emballeringsforskrifter	Særlige emballeringsbst.	Bestemmelser om sammenpakning	Tank-anvisninger	Særlige bestemmelser	Tank-kode	Særlige bestemmelser		Kolli	Bulk	På- og aflæsning og håndtering				
(1)	(2)	(3a)	(3b)	(4)	(5)	(6)	(7a)	(7b)	(8)	(9a)	(9b)	(10)	(11)	(12)	(13)	(15)	(16)	(17)	(18)	(19)	(20)	(1)	(4)
1987	ALKOHOLER, N.O.S. (damptryk ved 50°C større end 110 kPa)	3	F1	II	3	274 601 640C	1 L	E2	P001		MP19	T7	TP1 TP8 TP28	L1,5BN		2				CE7	33	1987	II
1987	ALKOHOLER, N.O.S. (damptryk ved 50°C højst 110 kPa)	3	F1	II	3	274 601 640D	1 L	E2	P001 IBC02 R001		MP19	T7	TP1 TP8 TP28	LGBF		2				CE7	33	1987	II
1987	ALKOHOLER, N.O.S.	3	F1	III	3	274 601	5 L	E1	P001 IBC03 LP01 R001		MP19	T4	TP1 TP29	LGBF		3	W12			CE4	30	1987	III
1988	ALDEHYDER, BRANDFARLIGE, GIFTIGE, N.O.S.	3	FT1	I	3+6.1	274	0	E0	P001		MP7 MP17	T14	TP2 TP27	L10CH	TU14 TU15 TU38 TE21 TE22	1			CW13 CW28		336	1988	I
1988	ALDEHYDER, BRANDFARLIGE, GIFTIGE, N.O.S.	3	FT1	II	3+6.1	274	1 L	E2	P001 IBC02		MP19	T11	TP2 TP27	L4BH	TU15	2			CW13 CW28	CE7	336	1988	II
1988	ALDEHYDER, BRANDFARLIGE, GIFTIGE, N.O.S.	3	FT1	III	3+6.1	274	5 L	E1	P001 IBC03 R001		MP19	T7	TP1 TP28	L4BH	TU15	3	W12		CW13 CW28	CE4	36	1988	III
1989	ALDEHYDER, N.O.S.	3	F1	I	3	274	0	E3	P001		MP7 MP17	T11	TP1 TP27	L4BN		1					33	1989	I
1989	ALDEHYDER, N.O.S. (damptryk ved 50°C større end 110 kPa)	3	F1	II	3	274 640C	1 L	E2	P001		MP19	T7	TP1 TP8 TP28	L1,5BN		2				CE7	33	1989	II
1989	ALDEHYDER, N.O.S. (damptryk ved 50°C højst 110 kPa)	3	F1	II	3	274 640D	1 L	E2	P001 IBC02 R001		MP19	T7	TP1 TP8 TP28	LGBF		2				CE7	33	1989	II
1989	ALDEHYDER, N.O.S.	3	F1	III	3	274	5 L	E1	P001 IBC03 LP01 R001		MP19	T4	TP1 TP29	LGBF		3	W12			CE4	30	1989	III
1990	BENZALDEHYD	9	M11	III	9		5 L	E1	P001 IBC03 LP01 R001		MP15	T2	TP1	LGBV		3	W12		CW31	CE8	90	1990	III
1991	CHLOROPREN, STABILISERET	3	FT1	I	3+6.1		0	E0	P001		MP7 MP17	T14	TP2 TP6	L10CH	TU14 TU15 TU38 TE21 TE22	1			CW13 CW28		336	1991	I
1992	BRANDFARLIG VÆSKE, GIFTIG, N.O.S.	3	FT1	I	3+6.1	274	0	E0	P001		MP7 MP17	T14	TP2 TP27	L10CH	TU14 TU15 TU38 TE21 TE22	1			CW13 CW28		336	1992	I
1992	BRANDFARLIG VÆSKE, GIFTIG, N.O.S.	3	FT1	II	3+6.1	274	1 L	E2	P001 IBC02		MP19	T7	TP2	L4BH	TU15	2			CW13 CW28	CE7	336	1992	II

UN-nr	OFFICIEL GODSBETEGNELSE og beskrivelse	Klasse	Klassifikationsskode	Emballage-gruppe	Faresedler	Særlige bestemmelser	Begrænsede og undtagne mængder		Emballage			UN-tanke og bulkcontainere		RID-tank		Transport-kategori	Særlige bestemmelser for transport			Ekspress-gods	Fare-nummer	UN-nr	Emballage-gruppe
							(7a)	(7b)	Emballeringsforskrifter	Særlige emballeringsbst.	Bestemmelser om sammenpakning	Tank-anvisninger	Særlige bestemmelser	Tank-kode	Særlige bestemmelser		Kolli	Bulk	På- og aflæsning og håndtering				
(1)	(2)	(3a)	(3b)	(4)	(5)	(6)	(7a)	(7b)	(8)	(9a)	(9b)	(10)	(11)	(12)	(13)	(15)	(16)	(17)	(18)	(19)	(20)	(1)	(4)
1992	BRANDFARLIG VÆSKE, GIFTIG, N.O.S.	3	FT1	III	3+6.1	274	5 L	E1	P001 IBC03 R001		MP19	T7	TP1 TP28	L4BH	TU15	3	W12		CW13 CW28	CE4	36	1992	III
1993	BRANDFARLIG VÆSKE, N.O.S.	3	F1	I	3	274	0	E3	P001		MP7 MP17	T11	TP1 TP27	L4BN		1					33	1993	I
1993	BRANDFARLIG VÆSKE, N.O.S. (damptryk ved 50°C større end 110 kPa)	3	F1	II	3	274 601 640C	1 L	E2	P001		MP19	T7	TP1 TP8 TP28	L1,5BN		2				CE7	33	1993	II
1993	BRANDFARLIG VÆSKE, N.O.S. (damptryk ved 50°C højst 110 kPa)	3	F1	II	3	274 601 640D	1 L	E2	P001 IBC02 R001		MP19	T7	TP1 TP8 TP28	LGBF		2				CE7	33	1993	II
1993	BRANDFARLIG VÆSKE, N.O.S.	3	F1	III	3	274 601 640E	5 L	E1	P001 IBC03 LP01 R001		MP19	T4	TP1 TP29	LGBF		3	W12			CE4	30	1993	III
1993	BRANDFARLIG VÆSKE, N.O.S. (flammepunkt lavere end 23°C og viskøs i henhold til 2.2.3.1.4) (kogepunkt på højst 35°C)	3	F1	III	3	274 601 640F	5 L	E1	P001 LP01 R001		MP19	T4	TP1 TP29	L4BN		3				CE4	33	1993	III
1993	BRANDFARLIG VÆSKE, N.O.S. (flammepunkt lavere end 23°C og viskøs i henhold til 2.2.3.1.4) (damptryk ved 50°C større end 110 kPa, kogepunkt > 35°C)	3	F1	III	3	274 601 640G	5 L	E1	P001 LP01 R001		MP19	T4	TP1 TP29	L1,5BN		3				CE4	33	1993	III
1993	BRANDFARLIG VÆSKE, N.O.S. (flammepunkt lavere end 23°C og viskøs i henhold til 2.2.3.1.4) (damptryk ved 50°C højst 110 kPa)	3	F1	III	3	274 601 640H	5 L	E1	P001 IBC02 LP01 R001		MP19	T4	TP1 TP29	LGBF		3				CE4	33	1993	III
1994	JERNPENTACARBONYL	6.1	TF1	I	6.1+3	354	0	E0	P601		MP2	T22	TP2	L15CH	TU14 TU15 TU31 TU38 TE21 TE22 TE25 TM3	1			CW13 CW28 CW31		663	1994	I
1999	TJÆRE, FLYDENDE, inkl. vejolier og cutback-bitumen (damptryk ved 50°C større end 110 kPa)	3	F1	II	3	640C	5 L	E2	P001		MP19	T3	TP3 TP29	L1,5BN		2				CE7	33	1999	II
1999	TJÆRE, FLYDENDE, inkl. vejolier og cutback-bitumen (damptryk ved 50°C højst 110 kPa)	3	F1	II	3	640D	5 L	E2	P001 IBC02 R001		MP19	T3	TP3 TP29	LGBF		2				CE7	33	1999	II
1999	TJÆRE, FLYDENDE, inkl. vejolier og cutback-bitumen	3	F1	III	3	640E	5 L	E1	P001 IBC03 LP01 R001		MP19	T1	TP3	LGBF		3	W12			CE4	30	1999	III
1999	TJÆRE, FLYDENDE, inkl. vejolier og cutback-bitumen (flammepunkt lavere end 23°C og viskøs i henhold til 2.2.3.1.4) (kogepunkt på højst 35°C)	3	F1	III	3	640F	5 L	E1	P001 LP01 R001		MP19	T1	TP3	L4BN		3				CE4	33	1999	III

UN-nr	OFFICIEL GODSBETEGNELSE og beskrivelse	Klasse	Klassifikationsskode	Emballage-gruppe	Faresedler	Særlige bestemmelser	Begrænsede og undtagne mængder		Emballage			UN-tanke og bulkcontainere		RID-tank		Transport-kategori	Særlige bestemmelser for transport			Ekspress-gods	Fare-nummer	UN-nr	Emballage-gruppe
									Emballeringsforskrifter	Særlige emballeringsbst.	Bestemmelser om sammenpakning	Tank-anvisninger	Særlige bestemmelser	Tank-kode	Særlige bestemmelser		Kolli	Bulk	På- og aflæsning og håndtering				
(1)	(2)	(3a)	(3b)	(4)	(5)	(6)	(7a)	(7b)	(8)	(9a)	(9b)	(10)	(11)	(12)	(13)	(15)	(16)	(17)	(18)	(19)	(20)	(1)	(4)
1999	TJÆRE, FLYDENDE, inkl. vejolier og cutback-bitumen (flammepunkt lavere end 23°C og viskøs i henhold til 2.2.3.1.4), (damptryk ved 50°C større end 110 kPa, kogepunkt > 35°C)	3	F1	III	3	640G	5 L	E1	P001 LP01 R001		MP19	T1	TP3	L1,5BN		3				CE4	33	1999	III
1999	TJÆRE, FLYDENDE, inkl. vejolier og cutback-bitumen (flammepunkt lavere end 23°C og viskøs i henhold til 2.2.3.1.4), (damptryk ved 50°C højst 110 kPa)	3	F1	III	3	640H	5 L	E1	P001 IBC02 LP01 R001		MP19	T1	TP3	LGBF		3				CE4	33	1999	III
2000	CELLULOID i blokke, stænger, plader, rør osv., dog ikke affald	4.1	F1	III	4.1	502	5 kg	E1	P002 LP02 R001	PP7	MP11					3	W1			CE11	40	2000	III
2001	COBALTNAPHTHENATPULVER	4.1	F3	III	4.1		5 kg	E1	P002 IBC08 LP02 R001	B3	MP11	T1	TP33	SGAV		3	W1	VW1		CE11	40	2001	III
2002	CELLULOID, AFFALD	4.2	S2	III	4.2	526 592	0	E1	P002 IBC08 LP02 R001	PP8 B3	MP14					3	W1			CE11	40	2002	III
2004	MAGNESIUMDIAMID	4.2	S4	II	4.2		0	E2	P410 IBC06		MP14	T3	TP33	SGAN		2	W1			CE10	40	2004	II
2006	PLAST, NITROCELLULOSEBASERET, SELVOPVARMENDE, N.O.S.	4.2	S2	III	4.2	274 528	0	E1	P002 R001		MP14					3	W1			CE11	40	2006	III
2008	ZIRCONIUMPULVER, TØRT	4.2	S4	I	4.2	524 540	0	E0	P404		MP13	T21	TP7 TP33			0	W1				43	2008	I
2008	ZIRCONIUMPULVER, TØRT	4.2	S4	II	4.2	524 540	0	E2	P410 IBC06		MP14	T3	TP33	SGAN		2	W1			CE10	40	2008	II
2008	ZIRCONIUMPULVER, TØRT	4.2	S4	III	4.2	524 '540	0	E1	P002 IBC08 LP02 R001	B3	MP14	T1	TP33	SGAN		3	W1	VW4		CE11	40	2008	III
2009	ZIRCONIUM, TØRT, plader, strimler eller oprullet tråd (tyndere end 18 µm)	4.2	S4	III	4.2	524 592	0	E1	P002 LP02 R001		MP14					3	W1	VW4		CE11	40	2009	III
2010	MAGNESIUMHYDRID	4.3	W2	I	4.3		0	E0	P403		MP2					1	W1		CW23		X423	2010	I
2011	MAGNESIUMPHOSPHID	4.3	WT2	I	4.3+6.1		0	E0	P403		MP2					1	W1		CW23 CW28		X462	2011	I
2012	KALIUMPHOSPHID	4.3	WT2	I	4.3+6.1		0	E0	P403		MP2					1	W1		CW23 CW28		X462	2012	I
2013	STRONTIUMPHOSPHID	4.3	WT2	I	4.3+6.1		0	E0	P403		MP2					1	W1		CW23 CW28		X462	2013	I
2014	HYDROGENPEROXID, VANDIG OPLØSNING, med mindst 20 %, men højst 60 % hydrogenperoxid (stabilisering efter behov)	5.1	OC1	II	5.1+8		1 L	E2	P504 IBC02	PP10 B5	MP15	T7	TP2 TP6 TP24	L4BV(+)	TU3 TC2 TE8 TE11 TT1	2			CW24	CE6	58	2014	II

UN-nr	OFFICIEL GODSBETEGNELSE og beskrivelse	Klasse	Klassifikationskode	Emballage-gruppe	Faresedler	Særlige bestemmelser	Begrænsede og undtagne mængder		Emballage			UN-tanke og bulkcontainere		RID-tank		Transport-kategori	Særlige bestemmelser for transport			Ekspress-gods	Fare-nummer	UN-nr	Emballage-gruppe
							(7a)	(7b)	(8)	(9a)	(9b)	(10)	(11)	(12)	(13)		(16)	(17)	(18)				
(1)	(2)	(3a)	(3b)	(4)	(5)	(6)	(7a)	(7b)	(8)	(9a)	(9b)	(10)	(11)	(12)	(13)	(15)	(16)	(17)	(18)	(19)	(20)	(1)	(4)
2015	HYDROGENPEROXID, VANDIG OPLØSNING, STABILISERET, med mere end 70 % hydrogenperoxid	5.1	OC1	I	5.1+8	640N	0	E0	P501		MP2	T9	TP2 TP6 TP24	L4DV(+)	TU3 TU28 TC2 TE8 TE9 TE16 TT1	1	W5		CW24		559	2015	I
2015	HYDROGENPEROXID, VANDIG OPLØSNING, STABILISERET, med mere end 60 %, men højst 70 % hydrogenperoxid	5.1	OC1	I	5.1+8	640O	0	E0	P501		MP2	T9	TP2 TP6 TP24	L4BV(+)	TU3 TU28 TC2 TE7 TE8 TE9 TE16 TT1	1	W5		CW24		559	2015	I
2016	AMMUNITION, GIFTIG, IKKE EKSPLOSIV, uden spræng- eller udkasterladning, ikke skarp	6.1	T2	II	6.1		0	E0	P600		MP10					2			CW13 CW28 CW31	CE9	60	2016	II
2017	AMMUNITION, TÅREFREMKALDENDE, IKKE EKSPLOSIV, uden spræng- eller udkasterladning, ikke skarp	6.1	TC2	II	6.1+8		0	E0	P600							2			CW13 CW28 CW31		68	2017	II
2018	CHLORANILINER, FASTE	6.1	T2	II	6.1		500 g	E4	P002 IBC08	B4	MP10	T3	TP33	SGAH L4BH	TU15	2	W11		CW13 CW28 CW31	CE9	60	2018	II
2019	CHLORANILINER, FLYDENDE	6.1	T1	II	6.1		100 ml	E4	P001 IBC02		MP15	T7	TP2	L4BH	TU15	2			CW13 CW28 CW31	CE5	60	2019	II
2020	CHLORPHENOLER, FASTE	6.1	T2	III	6.1	205	5 kg	E1	P002 IBC08 LP02 R001	B3	MP10	T1	TP33	SGAH	TU15	2		VW9	CW13 CW28 CW31	CE11	60	2020	III
2021	CHLORPHENOLER, FLYDENDE	6.1	T1	III	6.1		5 L	E1	P001 IBC03 LP01 R001		MP19	T4	TP1	L4BH	TU15	2	W12		CW13 CW28 CW31	CE8	60	2021	III
2022	CRESYLSYRE	6.1	TC1	II	6.1+8		100 ml	E4	P001 IBC02		MP15	T7	TP2	L4BH	TU15	2			CW13 CW28 CW31	CE5	68	2022	II
2023	EPICHLORHYDRIN	6.1	TF1	II	6.1+3	279	100 ml	E4	P001 IBC02		MP15	T7	TP2	L4BH	TU15	2			CW13 CW28 CW31	CE5	63	2023	II
2024	KVIKSØLVFORBINDELSE, FLYDENDE, N.O.S.	6.1	T4	I	6.1	43 274	0	E5	P001		MP8 MP17			L10CH	TU14 TU15 TU38 TE21 TE22	1			CW13 CW28 CW31		66	2024	I
2024	KVIKSØLVFORBINDELSE, FLYDENDE, N.O.S.	6.1	T4	II	6.1	43 274	100 ml	E4	P001 IBC02		MP15			L4BH	TU15	2			CW13 CW28 CW31	CE5	60	2024	II
2024	KVIKSØLVFORBINDELSE, FLYDENDE, N.O.S.	6.1	T4	III	6.1	43 274	5 L	E1	P001 IBC03 LP01 R001		MP19			L4BH	TU15	2	W12		CW13 CW28 CW31	CE8	60	2024	III

UN-nr	OFFICIEL GODSBETEGNELSE og beskrivelse	Klasse	Klassifikationsskoden	Emballage-gruppe	Faresedler	Særlige bestemmelser	Begrænsede og undtagne mængder		Emballage			UN-tanke og bulkcontainere		RID-tank		Transport-kategori	Særlige bestemmelser for transport			Ekspress-gods	Fare-nummer	UN-nr	Emballage-gruppe
							(7a)	(7b)	Emballe-rings-forskrifter	Særlige emballe-ringsbst.	Bestemmelser om sam-menpakning	Tank-anvisninger	Særlige bestem-melser	Tank-kode	Særlige bestem-melser		Kolli	Bulk	På- og af-læsning og håndtering				
(1)	(2)	(3a)	(3b)	(4)	(5)	(6)	(7a)	(7b)	(8)	(9a)	(9b)	(10)	(11)	(12)	(13)	(15)	(16)	(17)	(18)	(19)	(20)	(1)	(4)
2025	KVIKSØLVFORBINDELSE, FAST, N.O.S.	6.1	T5	I	6.1	43 274 529 585	0	E5	P002 IBC07		MP18	T6	TP33	S10AH	TU15	1	W10		CW13 CW28 CW31		66	2025	I
2025	KVIKSØLVFORBINDELSE, FAST, N.O.S.	6.1	T5	II	6.1	43 274 529 585	500 g	E4	P002 IBC08	B4	MP10	T3	TP33	SGAH	TU15	2	W11		CW13 CW28 CW31	CE9	60	2025	II
2025	KVIKSØLVFORBINDELSE, FAST, N.O.S.	6.1	T5	III	6.1	43 274 529 585	5 kg	E1	P002 IBC08 LP02 R001	B3	MP10	T1	TP33	SGAH	TU15	2		VW9	CW13 CW28 CW31	CE11	60	2025	III
2026	PHENYLKVIKSØLV(II)FORBINDELSE, N.O.S.	6.1	T3	I	6.1	43 274	0	E5	P002 IBC07		MP18	T6	TP33	S10AH L10CH	TU14 TU15 TU38 TE21 TE22	1	W10		CW13 CW28 CW31		66	2026	I
2026	PHENYLKVIKSØLV(II)FORBINDELSE, N.O.S.	6.1	T3	II	6.1	43 274	500 g	E4	P002 IBC08	B4	MP10	T3	TP33	SGAH L4BH	TU15	2	W11		CW13 CW28 CW31	CE9	60	2026	II
2026	PHENYLKVIKSØLV(II)FORBINDELSE, N.O.S.	6.1	T3	III	6.1	43 274	5 kg	E1	P002 IBC08 LP02 R001	B3	MP10	T1	TP33	SGAH L4BH	TU15	2		VW9	CW13 CW28 CW31	CE11	60	2026	III
2027	NATRIUMARSENIT, FAST	6.1	T5	II	6.1	43	500 g	E4	P002 IBC08	B4	MP10	T3	TP33	SGAH	TU15	2	W11		CW13 CW28 CW31	CE9	60	2027	II
2028	RØGBOMBER, IKKE EKSPLOSIVE, indeholdende ætsende væske, uden tændsats	8	C11	II	8		0	E0	P803							2					80	2028	II
2029	HYDRAZIN, VANDFRIT	8	CFT	I	8+3+6.1		0	E0	P001		MP8 MP17					1			CW13 CW28		886	2029	I
2030	HYDRAZIN, VANDIG opløsning, med mere end 37 vægt-% hydrazin	8	CT1	I	8+6.1	530	0	E0	P001		MP8 MP17	T10	TP2	L10BH	TU38 TE22	1			CW13 CW28		886	2030	I
2030	HYDRAZIN, VANDIG opløsning, med mere end 37 vægt-% hydrazin	8	CT1	II	8+6.1	530	1 L	E2	P001 IBC02		MP15	T7	TP2	L4BN		2			CW13 CW28	CE6	86	2030	II
2030	HYDRAZIN, VANDIG opløsning, med mere end 37 vægt-% hydrazin	8	CT1	III	8+6.1	530	5 L	E1	P001 IBC03 LP01 R001		MP19	T4	TP1	L4BN		3	W12		CW13 CW28	CE6	86	2030	III
2031	SALPETERSYRE, andre end rød, rygende, med over 70 % salpetersyre	8	CO1	I	8+5.1		0	E0	P001	PP81	MP8 MP17	T10	TP2	L10BH	TU38 TC6 TE22 TT1	1			CW24		885	2031	I
2031	SALPETERSYRE, andre end rød, rygende, med mindst 65 % og højst 70 % salpetersyre	8	CO1	II	8+5.1		1 L	E2	P001 IBC02	PP81 B15	MP15	T8	TP2	L4BN		2				CE6	85	2031	II
2031	SALPETERSYRE, andre end rød, rygende, med under 65 % salpetersyre	8	C1	II	8		1 L	E2	P001 IBC02	PP81 B15	MP15	T8	TP2	L4BN		2				CE6	80	2031	II

UN-nr	OFFICIEL GODSBETEGNELSE og beskrivelse	Klasse	Klassifikationskode	Emballage-gruppe	Faresedler	Særlige bestemmelser	Begrænsede og undtagne mængder		Emballage			UN-tanke og bulkcontainere		RID-tank		Transport-kategori	Særlige bestemmelser for transport			Ekspress-gods	Fare-nummer	UN-nr	Emballage-gruppe
							(7a)	(7b)	Emballeringsforskrifter	Særlige emballeringsbst.	Bestemmelser om sammenpakning	Tank-anvisninger	Særlige bestemmelser	Tank-kode	Særlige bestemmelser		Kolli	Bulk	På- og aflæsning og håndtering				
(1)	(2)	(3a)	(3b)	(4)	(5)	(6)	(7a)	(7b)	(8)	(9a)	(9b)	(10)	(11)	(12)	(13)	(15)	(16)	(17)	(18)	(19)	(20)	(1)	(4)
2032	SALPETERSYRE, RØD, RYGENDE	8	COT	I	8+5.1+6.1		0	E0	P602		MP8 MP17	T20	TP2	L10BH	TU38 TC6 TE22 TT1	1			CW13 CW24 CW28		856	2032	I
2033	KALIUMOXID	8	C6	II	8		1 kg	E2	P002 IBC08	B4	MP10	T3	TP33	SGAN		2	W11		CE10	80	2033	II	
2034	HYDROGEN OG METHAN, BLANDING, KOMPRIMERET	2	1F		2.1 (+13)		0	E0	P200		MP9	(M)		CxBN(M)	TU38 TE22 TA4 TT9	2			CW9 CW10 CW36	CE3	23	2034	
2035	1,1,1-TRIFLUORETHAN (KØLEMIDDEL R 143a)	2	2F		2.1 (+13)		0	E0	P200		MP9	T50 (M)		PxBN(M)	TU38 TE22 TM6 TA4 TT9	2			CW9 CW10 CW36	CE3	23	2035	
2036	XENON	2	2A		2.2 (+13)		120 ml	E1	P200		MP9	(M)		PxBN(M)	TM6 TA4 TT9	3			CW9 CW10 CW36	CE3	20	2036	
2037	BEHOLDERE, SMÅ, INDEHOLDENDE GAS (GASPTRONER) uden en udløseranordning, ikke-genopfyldelige, kvælende gas	2	5A		2.2	191 303 344	1 L	E0	P003	PP17 RR6	MP9					3			CW9 CW12	CE2	20	2037	
2037	BEHOLDERE, SMÅ, INDEHOLDENDE GAS (GASPTRONER) uden en udløseranordning, ikke-genopfyldelige, brandfarlig gas	2	5F		2.1	191 303 344	1 L	E0	P003	PP17 RR6	MP9					2			CW9 CW12	CE2	23	2037	
2037	BEHOLDERE, SMÅ, INDEHOLDENDE GAS (GASPTRONER) uden en udløseranordning, ikke-genopfyldelige, oxiderende gas	2	5O		2.2+5.1	191 303 344	1 L	E0	P003	PP17 RR6	MP9					3			CW9 CW12	CE2	25	2037	
2037	BEHOLDERE, SMÅ, INDEHOLDENDE GAS (GASPTRONER) uden en udløseranordning, ikke-genopfyldelige, giftig gas	2	5T		2.3	303 344	120 ml	E0	P003	PP17 RR6	MP9					1			CW9 CW12		26	2037	
2037	BEHOLDERE, SMÅ, INDEHOLDENDE GAS (GASPTRONER) uden en udløseranordning, ikke-genopfyldelige, giftig og ætsende gas	2	5TC		2.3+8	303 344	120 ml	E0	P003	PP17 RR6	MP9					1			CW9 CW12		268	2037	
2037	BEHOLDERE, SMÅ, INDEHOLDENDE GAS (GASPTRONER) uden en udløseranordning, ikke-genopfyldelige, giftig og brandfarlig gas	2	5TF		2.3+2.1	303 344	120 ml	E0	P003	PP17 RR6	MP9					1			CW9 CW12		263	2037	
2037	BEHOLDERE, SMÅ, INDEHOLDENDE GAS (GASPTRONER) uden en udløseranordning, ikke-genopfyldelige, giftig, brandfarlig og ætsende gas	2	5TFC		2.3+2.1 +8	303 344	120 ml	E0	P003	PP17 RR6	MP9					1			CW9 CW12		263	2037	

UN-nr	OFFICIEL GODSBETEGNELSE og beskrivelse	Klasse	Klassifikationskode	Emballage-gruppe	Faresedler	Særlige bestemmelser	Begrænsede og undtagne mængder		Emballage			UN-tanke og bulkcontainere		RID-tank		Transport-kategori	Særlige bestemmelser for transport			Ekspress-gods	Fare-nummer	UN-nr	Emballage-gruppe
									Emballeringsforskrifter	Særlige emballeringsbst.	Bestemmelser om sammenpakning	Tank-anvisninger	Særlige bestemmelser	Tank-kode	Særlige bestemmelser		Kolli	Bulk	På- og aflæsning og håndtering				
(1)	(2)	(3a)	(3b)	(4)	(5)	(6)	(7a)	(7b)	(8)	(9a)	(9b)	(10)	(11)	(12)	(13)	(15)	(16)	(17)	(18)	(19)	(20)	(1)	(4)
2037	BEHOLDERE, SMÅ, INDEHOLDENDE GAS (GASPATRONER) uden en udløseranordning, ikke-genopfyldelige, giftig og oxiderende gas	2	5TO		2.3+5.1	303 344	120 ml	E0	P003	PP17 RR6	MP9					1			CW9 CW12		265	2037	
2037	BEHOLDERE, SMÅ, INDEHOLDENDE GAS (GASPATRONER) uden en udløseranordning, ikke-genopfyldelige, giftig, oxiderende og ætsende gas	2	5TO C		2.3+5.1 +8	303 344	120 ml	E0	P003	PP17 RR6	MP9					1			CW9 CW12		265	2037	
2038	DINITROTOLUENER, FLYDENDE	6.1	T1	II	6.1		100 ml	E4	P001 IBC02		MP15	T7	TP2	L4BH	TU15	2			CW13 CW28 CW31	CE5	60	2038	II
2044	2,2-DIMETHYLPROPAN	2	2F		2.1 (+13)		0	E0	P200		MP9	(M)		PxBN(M)	TU38 TE22 TM6 TA4 TT9	2			CW9 CW10 CW36	CE3	23	2044	
2045	ISOBUTYRALDEHYD	3	F1	II	3		1 L	E2	P001 IBC02 R001		MP19	T4	TP1	LGBF		2				CE7	33	2045	II
2046	CYMENER	3	F1	III	3		5 L	E1	P001 IBC03 LP01 R001		MP19	T2	TP1	LGBF		3	W12			CE4	30	2046	III
2047	DICHLORPROPENER	3	F1	II	3		1 L	E2	P001 IBC02 R001		MP19	T4	TP1	LGBF		2				CE7	33	2047	II
2047	DICHLORPROPENER	3	F1	III	3		5 L	E1	P001 IBC03 LP01 R001		MP19	T2	TP1	LGBF		3	W12			CE4	30	2047	III
2048	DICYCLOPENTADIEN	3	F1	III	3		5 L	E1	P001 IBC03 LP01 R001		MP19	T2	TP1	LGBF		3	W12			CE4	30	2048	III
2049	DIETHYLBENZEN	3	F1	III	3		5 L	E1	P001 IBC03 LP01 R001		MP19	T2	TP1	LGBF		3	W12			CE4	30	2049	III
2050	DIISOBUTYLEN, ISOMERE FORBINDELSER	3	F1	II	3		1 L	E2	P001 IBC02 R001		MP19	T4	TP1	LGBF		2				CE7	33	2050	II
2051	2-DIMETHYLAMINOETHANOL	8	CF1	II	8+3		1 L	E2	P001 IBC02		MP15	T7	TP2	L4BN		2				CE6	83	2051	II
2052	DIPENTEN	3	F1	III	3		5 L	E1	P001 IBC03 LP01 R001		MP19	T2	TP1	LGBF		3	W12			CE4	30	2052	III

UN-nr	OFFICIEL GODSBETEGNELSE og beskrivelse	Klasse	Klassifikationskode	Emballage-gruppe	Faresedler	Særlige bestemmelser	Begrænsede og undtagne mængder		Emballage			UN-tanke og bulkcontainere		RID-tank		Transport-kategori	Særlige bestemmelser for transport			Ekspress-gods	Fare-nummer	UN-nr	Emballage-gruppe
									Emballeringsforskrifter	Særlige emballeringsbst.	Bestemmelser om sammenpakning	Tank-anvisninger	Særlige bestemmelser	Tank-kode	Særlige bestemmelser		Kolli	Bulk	På- og aflæsning og håndtering				
(1)	(2)	(3a)	(3b)	(4)	(5)	(6)	(7a)	(7b)	(8)	(9a)	(9b)	(10)	(11)	(12)	(13)	(15)	(16)	(17)	(18)	(19)	(20)	(1)	(4)
2053	4-METHYL-2-PENTANOL (METHYLISOBUTYLCARBINOL)	3	F1	III	3		5 L	E1	P001 IBC03 LP01 R001		MP19	T2	TP1	LGBF		3	W12			CE4	30	2053	III
2054	MORPHOLIN	8	CF1	I	8+3		0	E0	P001		MP8 MP17	T10	TP2	L10BH	TU38 TE22	1					883	2054	I
2055	STYREN, MONOMER, STABILISERET	3	F1	III	3		5 L	E1	P001 IBC03 LP01 R001		MP19	T2	TP1	LGBF		3	W12			CE4	39	2055	III
2056	TETRAHYDROFURAN	3	F1	II	3		1 L	E2	P001 IBC02 R001		MP19	T4	TP1	LGBF		2				CE7	33	2056	II
2057	TRIPROPYLEN	3	F1	II	3		1 L	E2	P001 IBC02 R001		MP19	T4	TP1	LGBF		2				CE7	33	2057	II
2057	TRIPROPYLEN	3	F1	III	3		5 L	E1	P001 IBC03 LP01 R001		MP19	T2	TP1	LGBF		3	W12			CE4	30	2057	III
2058	VALERALDEHYD	3	F1	II	3		1 L	E2	P001 IBC02 R001		MP19	T4	TP1	LGBF		2				CE7	33	2058	II
2059	NITROCELLULOSE OPLØSNING, BRANDFARLIG, med højst 12,6 % nitrogen i den tørre masse og højst 55 % nitrocellulose	3	D	I	3	198 531	0	E0	P001		MP7 MP17	T11	TP1 TP8 TP27	L4BN		1					33	2059	I
2059	NITROCELLULOSE OPLØSNING, BRANDFARLIG, med højst 12,6 % nitrogen i den tørre masse og højst 55 % nitrocellulose, (damptryk ved 50°C større end 110 kPa)	3	D	II	3	198 531 640C	1 L	E0	P001 IBC02		MP19	T4	TP1 TP8	L1,5BN		2				CE7	33	2059	II
2059	NITROCELLULOSE OPLØSNING, BRANDFARLIG, med højst 12,6 % nitrogen i den tørre masse og højst 55 % nitrocellulose, (damptryk ved 50°C højst 110 kPa)	3	D	II	3	198 531 640D	1 L	E0	P001 IBC02 R001		MP19	T4	TP1 TP8	LGBF		2				CE7	33	2059	II
2059	NITROCELLULOSE OPLØSNING, BRANDFARLIG, med højst 12,6 % nitrogen i den tørre masse og højst 55 % nitrocellulose	3	D	III	3	198 531	5 L	E0	P001 IBC03 LP01 R001		MP19	T2	TP1	LGBF		3	W12			CE4	30	2059	III
2067	AMMONIUMNITRATGØDNING	5.1	O2	III	5.1	186 306 307	5 kg	E1	P002 IBC08 LP02 R001	B3	MP10	T1 BK1 BK2	TP33	SGAV	TU3	3		VW8	CW24	CE11	50	2067	III
2071	AMMONIUMNITRATGØDNING, homog. bland. af nitrogen/phosphat, nitrogen/kalium eller nitrogen/phosphat/kalium med ≤ 70 % ammoniumnitrat og ≤ 0,4 % brændbare/organiske stoffer, beregn. som kulstof, eller med ≤ 45 % ammoniumnitrat og ubegr. indh. af brændbart stof	9	M11	ikke underlagt forskrifterne i RID																		2071	

UN-nr	OFFICIEL GODSBETEGNELSE og beskrivelse	Klasse	Klassifikationsskode	Emballage-gruppe	Faresedler	Særlige bestemmelser	Begrænsede og undtagne mængder		Emballage			UN-tanke og bulkcontainere		RID-tank		Transport-kategori	Særlige bestemmelser for transport			Ekspress-gods	Fare-nummer	UN-nr	Emballage-gruppe
							(7a)	(7b)	Emballe-rings-forskrifter	Særlige emballe-ringsbst.	Bestemmelser om sam-menpakning	Tank-anvisninger	Særlige bestem-melser	Tank-kode	Særlige bestem-melser		Kolli	Bulk	På- og af-læsning og håndtering				
(1)	(2)	(3a)	(3b)	(4)	(5)	(6)	(7a)	(7b)	(8)	(9a)	(9b)	(10)	(11)	(12)	(13)	(15)	(16)	(17)	(18)	(19)	(20)	(1)	(4)
2073	AMMONIAKOPLØSNING, i vand, mere end 35 % men højst 50 % ammoniak, relativ massefylde mindre end 0,880 kg/liter ved 15°C	2	4A		2.2 (+13)	532	120 ml	E1	P200		MP9	(M)		PxBN(M)	TM6 TA4 TT9	3			CW9 CW10	CE2	20	2073	
2074	ACRYLAMID, FAST	6.1	T2	III	6.1		5 kg	E1	P002 IBC08 LP02 R001	B3	MP10	T1	TP33	SGAH L4BH	TU15	2		VW9	CW13 CW28 CW31	CE11	60	2074	III
2075	CHLORAL, VANDFRIT, STABILISERET	6.1	T1	II	6.1		100 ml	E4	P001 IBC02		MP15	T7	TP2	L4BH	TU15	2			CW13 CW28 CW31	CE5	69	2075	II
2076	CRESOLER, FLYDENDE	6.1	TC1	II	6.1+8		100 ml	E4	P001 IBC02		MP15	T7	TP2	L4BH	TU15	2			CW13 CW28 CW31	CE5	68	2076	II
2077	alfa-NAPHTHYLAMIN	6.1	T2	III	6.1		5 kg	E1	P002 IBC08 LP02 R001	B3	MP10	T1	TP33	SGAH L4BH	TU15	2		VW9	CW13 CW28 CW31	CE11	60	2077	III
2078	TOLUENDIISOCYANAT	6.1	T1	II	6.1	279	100 ml	E4	P001 IBC02		MP15	T7	TP2	L4BH	TU15	2			CW13 CW28 CW31	CE5	60	2078	II
2079	DIETHYLENTRIAMIN	8	C7	II	8		1 L	E2	P001 IBC02		MP15	T7	TP2	L4BN		2				CE6	80	2079	II
2186	HYDROGENCHLORID, KØLET, FLYDENDE	2	3TC	transport ikke tilladt																		2186	
2187	CARBONDIOXID, KØLET, FLYDENDE	2	3A		2.2 (+13)	593	120 ml	E1	P203		MP9	T75	TP5	RxBN	TU19 TM6 TA4 TT9	3	W5		CW9 CW11 CW30 CW36	CE2	22	2187	
2188	ARSIN	2	2TF		2.3+2.1		0	E0	P200		MP9					1			CW9 CW10 CW36		263	2188	
2189	DICHLORSILAN	2	2TFC		2.3+2.1 +8 (+13)		0	E0	P200		MP9	(M)		PxBH(M)	TU38 TE22 TE25 TM6 TA4 TT9	1			CW9 CW10 CW36		263	2189	
2190	OXYGENDIFLUORID, KOMPRIMERET	2	1TO C		2.3+5.1 +8		0	E0	P200		MP9					1			CW9 CW10 CW36		265	2190	
2191	SULFURYLFLUORID	2	2T		2.3 (+13)		0	E0	P200		MP9	(M)		PxBH(M)	TU38 TE22 TE25 TM6 TA4 TT9	1			CW9 CW10 CW36		26	2191	
2192	GERMAN	2	2TF		2.3+2.1	632	0	E0	P200		MP9	(M)				1			CW9 CW10 CW36		263	2192	
2193	HEXAFLUORETHAN, (KØLEMIDDEL R 116)	2	2A		2.2 (+13)		120 ml	E1	P200		MP9	(M)		PxBN(M)	TM6 TA4 TT9	3			CW9 CW10 CW36	CE3	20	2193	
2194	SELENHEXAFLUORID	2	2TC		2.3+8		0	E0	P200		MP9					1			CW9 CW10 CW36		268	2194	

UN-nr	OFFICIEL GODSBETEGNELSE og beskrivelse	Klasse	Klassifikationskode	Emballage-gruppe	Faresedler	Særlige bestemmelser	Begrænsede og undtagne mængder		Emballage			UN-tanke og bulkcontainere		RID-tank		Transport-kategori	Særlige bestemmelser for transport			Ekspress-gods	Fare-nummer	UN-nr	Emballage-gruppe
							(7a)	(7b)	Emballeringsforskrifter	Særlige emballeringsbst.	Bestemmelser om sammenpakning	Tank-anvisninger	Særlige bestemmelser	Tank-kode	Særlige bestemmelser		Kolli	Bulk	På- og aflæsning og håndtering				
(1)	(2)	(3a)	(3b)	(4)	(5)	(6)	(7a)	(7b)	(8)	(9a)	(9b)	(10)	(11)	(12)	(13)	(15)	(16)	(17)	(18)	(19)	(20)	(1)	(4)
2195	TELLURHEXAFLUORID	2	2TC		2.3+8		0	E0	P200		MP9					1			CW9 CW10 CW36		268	2195	
2196	WOLFRAMHEXAFLUORID	2	2TC		2.3+8		0	E0	P200		MP9					1			CW9 CW10 CW36		268	2196	
2197	HYDROGENIODID, VANDFRIT	2	2TC		2.3+8 (+13)		0	E0	P200		MP9	(M)		PxBH(M)	TU38 TE22 TE25 TM6 TA4 TT9	1			CW9 CW10 CW36		268	2197	
2198	PHOSPHORPENTAFLUORID	2	2TC		2.3+8		0	E0	P200		MP9					1			CW9 CW10 CW36		268	2198	
2199	PHOSPHIN	2	2TF		2.3+2.1	632	0	E0	P200		MP9					1			CW9 CW10 CW36		263	2199	
2200	PROPADIEN, STABILISERET	2	2F		2.1 (+13)		0	E0	P200		MP9	(M)		PxBN(M)	TU38 TE22 TM6 TA4 TT9	2			CW9 CW10 CW36	CE3	239	2200	
2201	DINITROGENOXID, KØLET, FLYDENDE	2	3O		2.2+5.1 (+13)		0	E0	P203		MP9	T75	TP5 TP22	RxBN	TU7 TU19 TM6 TA4 TT9	3	W5		CW9 CW11 CW30 CW36	CE2	225	2201	
2202	HYDROGENSELENID, VANDFRIT	2	2TF		2.3+2.1		0	E0	P200		MP9					1			CW9 CW10 CW36		263	2202	
2203	SILAN	2	2F		2.1 (+13)	632	0	E0	P200		MP9	(M)		PxBN(M)	TU38 TE22 TM6 TA4 TT9	2			CW9 CW10 CW36		23	2203	
2204	CARBONYLSULFID	2	2TF		2.3+2.1 (+13)		0	E0	P200		MP9	(M)		PxBH(M)	TU38 TE22 TE25 TM6 TA4 TT9	1			CW9 CW10 CW36		263	2204	
2205	ADIPONITRIL	6.1	T1	III	6.1		5 L	E1	P001 IBC03 LP01 R001		MP19	T3	TP1	L4BH	TU15	2	W12		CW13 CW28 CW31	CE8	60	2205	III
2206	ISOCYANATER, GIFTIGE, N.O.S., eller ISOCYANATOPLØSNING, GIFTIG, N.O.S.	6.1	T1	II	6.1	274 551	100 ml	E4	P001 IBC02		MP15	T11	TP2 TP27	L4BH	TU15	2			CW13 CW28 CW31	CE5	60	2206	II
2206	ISOCYANATER, GIFTIGE, N.O.S., eller ISOCYANATOPLØSNING, GIFTIG, N.O.S.	6.1	T1	III	6.1	274 551	5 L	E1	P001 IBC03 LP01 R001		MP19	T7	TP1 TP28	L4BH	TU15	2	W12		CW13 CW28 CW31	CE8	60	2206	III

UN-nr	OFFICIEL GODSBETEGNELSE og beskrivelse	Klasse	Klassifikationskode	Emballage-gruppe	Faresedler	Særlige bestemmelser	Begrænsede og undtagne mængder		Emballage			UN-tanke og bulkcontainere		RID-tank		Transport-kategori	Særlige bestemmelser for transport			Ekspress-gods	Fare-nummer	UN-nr	Emballage-gruppe
							(7a)	(7b)	(8)	(9a)	(9b)	Tank-anvisninger	Særlige bestemmelser	Tank-kode	Særlige bestemmelser		Kolli	Bulk	På- og aflæsning og håndtering				
(1)	(2)	(3a)	(3b)	(4)	(5)	(6)	(7a)	(7b)	(8)	(9a)	(9b)	(10)	(11)	(12)	(13)	(15)	(16)	(17)	(18)	(19)	(20)	(1)	(4)
2208	CALCIUMHYPOCHLORIT, BLANDING, TØR, med mere end 10 % og højst 39 % aktivt chlor	5.1	O2	III	5.1	314	5 kg	E1	P002 IBC08 LP02 R001	B3 B13	MP10			SGAN	TU3	3			CW24 CW35	CE11	50	2208	III
2209	FORMALDEHYDOPLØSNING, med mindst 25 % formaldehyd	8	C9	III	8	533	5 L	E1	P001 IBC03 LP01 R001		MP19	T4	TP1	L4BN		3	W12			CE8	80	2209	III
2210	MANEB eller MANEBPRÆPARATION med mindst 60 vægt-% maneb	4.2	SW	III	4.2+4.3	273	0	E1	P002 IBC06 R001		MP14	T1	TP33	SGAN		3	W1	VW4		CE11	40	2210	III
2211	EKSPANDERBARE POLYMERKUGLER, der udvikler brandfarlige dampe	9	M3	III	ingen	207 633	5 kg	E1	P002 IBC08 R001	PP14 B3 B6	MP10	T1	TP33	SGAN	TE20	3		VW3	CW31	CE11	90	2211	III
2212	ASBEST, BLÅ (crocidolit) eller ASBEST, BRUN (amosit eller mysorit)	9	M1	II	9	168	1 kg	E2	P002 IBC08	PP37 B4	MP10	T3	TP33	SGAH	TU15	2	W11		CW13 CW28 CW31	CE9	90	2212	II
2213	PARAFORMALDEHYD	4.1	F1	III	4.1		5 kg	E1	P002 IBC08 LP02 R001	PP12 B3	MP10	T1 BK1 BK2	TP33	SGAV		3	W1 W13	VW1		CE11	40	2213	III
2214	PHTHALSYREANHYDRID, med mere end 0,05 % maleinsyreanhydrid	8	C4	III	8	169	5 kg	E1	P002 IBC08 LP02 R001	B3	MP10	T1	TP33	SGAV L4BN		3		VW9		CE11	80	2214	III
2215	MALEINSYREANHYDRID, SMELTET	8	C3	III	8		0	E0				T4	TP3	L4BN		0				CE8	80	2215	III
2215	MALEINSYREANHYDRID	8	C4	III	8		5 kg	E1	P002 IBC08 R001	B3	MP10	T1	TP33	SGAV		3		VW9		CE11	80	2215	III
2216	FISKEMEL (FISKEAFFALD), STABILISERET	9	M11	ikke underlagt forskrifterne i RID																		2216	
2217	OLIEKAGER (foderkager), med højst 1,5 vægt-% olie og højst 11 vægt-% fugtighed	4.2	S2	III	4.2	142	0	E1	P002 IBC08 LP02 R001	PP20 B3 B6	MP14					3	W1	VW4		CE11	40	2217	III
2218	ACRYLSYRE, STABILISERET	8	CF1	II	8+3		1 L	E2	P001 IBC02		MP15	T7	TP2	L4BN		2				CE6	839	2218	II
2219	ALLYLGLYCIDYLETHER	3	F1	III	3		5 L	E1	P001 IBC03 LP01 R001		MP19	T2	TP1	LGBF		3	W12			CE4	30	2219	III
2222	ANISOL	3	F1	III	3		5 L	E1	P001 IBC03 LP01 R001		MP19	T2	TP1	LGBF		3	W12			CE4	30	2222	III
2224	BENZONITRIL	6.1	T1	II	6.1		100 ml	E4	P001 IBC02		MP15	T7	TP2	L4BH	TU15	2			CW13 CW28 CW31	CE5	60	2224	II

UN-nr	OFFICIEL GODSBETEGNELSE og beskrivelse	Klasse	Klassifikationskode	Emballage-gruppe	Faresedler	Særlige bestemmelser	Begrænsede og undtagne mængder		Emballage			UN-tanke og bulkcontainere		RID-tank		Transport-kategori	Særlige bestemmelser for transport			Ekspress-gods	Fare-nummer	UN-nr	Emballage-gruppe
									Emballeringsforskrifter	Særlige emballeringsbst.	Bestemmelser om sammenpakning	Tank-anvisninger	Særlige bestemmelser	Tank-kode	Særlige bestemmelser		Kolli	Bulk	På- og aflæsning og håndtering				
(1)	(2)	(3a)	(3b)	(4)	(5)	(6)	(7a)	(7b)	(8)	(9a)	(9b)	(10)	(11)	(12)	(13)	(15)	(16)	(17)	(18)	(19)	(20)	(1)	(4)
2225	BENZENSULFONYLCHLORID	8	C3	III	8		5 L	E1	P001 IBC03 LP01 R001		MP19	T4	TP1	L4BN		3	W12			CE8	80	2225	III
2226	TRICHLORMETHYLBENZEN	8	C9	II	8		1 L	E2	P001 IBC02		MP15	T7	TP2	L4BN		2				CE6	80	2226	II
2227	n-BUTYLMETHACRYLAT, STABILISERET	3	F1	III	3		5 L	E1	P001 IBC03 LP01 R001		MP19	T2	TP1	LGBF		3	W12			CE4	39	2227	III
2232	2-CHLORETHANAL (CHLORACETALDEHYD)	6.1	T1	I	6.1	354	0	E0	P602		MP8 MP17	T20	TP2 TP37	L10CH	TU14 TU15 TU38 TE21 TE22	1			CW13 CW28 CW31		66	2232	I
2233	CHLORANISIDINER	6.1	T2	III	6.1		5 kg	E1	P002 IBC08 LP02 R001	B3	MP10	T1	TP33	SGAH L4BH	TU15	2		VW9	CW13 CW28 CW31	CE11	60	2233	III
2234	CHLORTRIFLUORMETHYLBENZENER (CHLORBENZOTRIFLUORIDER)	3	F1	III	3	35	5 L	E1	P001 IBC03 LP01 R001		MP19	T2	TP1	LGBF		3	W12			CE4	30	2234	III
2235	CHLORBENZYLCHLORIDER, FLYDENDE	6.1	T1	III	6.1		5 L	E1	P001 IBC03 LP01 R001		MP19	T4	TP1	L4BH	TU15	2	W12		CW13 CW28 CW31	CE8	60	2235	III
2236	3-CHLOR-4-METHYLPHENYLISOCYANAT, FLYDENDE	6.1	T1	II	6.1		100 ml	E4	P001 IBC02		MP15			L4BH	TU15	2			CW13 CW28 CW31	CE5	60	2236	II
2237	CHLORNITROANILINER	6.1	T2	III	6.1		5 kg	E1	P002 IBC08 LP02 R001	B3	MP10	T1	TP33	SGAH L4BH	TU15	2		VW9	CW13 CW28 CW31	CE11	60	2237	III
2238	CHLORTOLUENER	3	F1	III	3		5 L	E1	P001 IBC03 LP01 R001		MP19	T2	TP1	LGBF		3	W12			CE4	30	2238	III
2239	CHLORTOLUIDINER, FASTE	6.1	T2	III	6.1		5 kg	E1	P002 IBC08 LP02 R001	B3	MP10	T1	TP33	SGAH L4BH	TU15	2		VW9	CW13 CW28 CW31	CE11	60	2239	III
2240	CHROMSVOVLSYRE	8	C1	I	8		0	E0	P001		MP8 MP17	T10	TP2	L10BH	TU38 TE22	1					88	2240	I
2241	CYCLOHEPTAN	3	F1	II	3		1 L	E2	P001 IBC02 R001		MP19	T4	TP1	LGBF		2				CE7	33	2241	II
2242	CYCLOHEPTEN	3	F1	II	3		1 L	E2	P001 IBC02 R001		MP19	T4	TP1	LGBF		2				CE7	33	2242	II

UN-nr	OFFICIEL GODSBETEGNELSE og beskrivelse	Klasse	Klassifikationsskode	Emballage-gruppe	Faresedler	Særlige bestemmelser	Begrænsede og undtagne mængder		Emballage			UN-tanke og bulkcontainere		RID-tank		Transport-kategori	Særlige bestemmelser for transport			Ekspress-gods	Fare-nummer	UN-nr	Emballage-gruppe
							(7a)	(7b)	(8)	(9a)	(9b)	(10)	(11)	(12)	(13)		(16)	(17)	(18)				
(1)	(2)	(3a)	(3b)	(4)	(5)	(6)	(7a)	(7b)	(8)	(9a)	(9b)	(10)	(11)	(12)	(13)	(15)	(16)	(17)	(18)	(19)	(20)	(1)	(4)
2243	CYCLOHEXYLACETAT	3	F1	III	3		5 L	E1	P001 IBC03 LP01 R001		MP19	T2	TP1	LGBF		3	W12			CE4	30	2243	III
2244	CYCLOPENTANOL	3	F1	III	3		5 L	E1	P001 IBC03 LP01 R001		MP19	T2	TP1	LGBF		3	W12			CE4	30	2244	III
2245	CYCLOPENTANON	3	F1	III	3		5 L	E1	P001 IBC03 LP01 R001		MP19	T2	TP1	LGBF		3	W12			CE4	30	2245	III
2246	CYCLOPENTEN	3	F1	II	3		1 L	E2	P001 IBC02	B8	MP19	T7	TP2	L1,5BN		2				CE7	33	2246	II
2247	n-DECAN	3	F1	III	3		5 L	E1	P001 IBC03 LP01 R001		MP19	T2	TP1	LGBF		3	W12			CE4	30	2247	III
2248	DI-n-BUTYLAMIN	8	CF1	II	8+3		1 L	E2	P001 IBC02		MP15	T7	TP2	L4BN		2				CE6	83	2248	II
2249	DICHLORDIMETHYLETHER, SYMMETRISK	6.1	TF1	transport ikke tilladt																		2249	
2250	DICHLORPHENYLISOCYANATER	6.1	T2	II	6.1		500 g	E4	P002 IBC08	B4	MP10	T3	TP33	SGAH L4BH	TU15	2	W11		CW13 CW28 CW31	CE9	60	2250	II
2251	BICYCLO-[2,2,1]-HEPTA-2,5-DIEN, STABILISERET (2,5-NORBORNADIEN, STABILISERET)	3	F1	II	3		1 L	E2	P001 IBC02 R001		MP19	T7	TP2	LGBF		2				CE7	339	2251	II
2252	1,2-DIMETHOXYETHAN	3	F1	II	3		1 L	E2	P001 IBC02 R001		MP19	T4	TP1	LGBF		2				CE7	33	2252	II
2253	N,N-DIMETHYLANILIN	6.1	T1	II	6.1		100 ml	E4	P001 IBC02		MP15	T7	TP2	L4BH	TU15	2			CW13 CW28 CW31	CE5	60	2253	II
2254	STORMTÆNDSTIKKER	4.1	F1	III	4.1	293	5 kg	E1	P407 R001		MP11					4	W1			CE11	40	2254	III
2256	CYCLOHEXEN	3	F1	II	3		1 L	E2	P001 IBC02 R001		MP19	T4	TP1	LGBF		2				CE7	33	2256	II
2257	KALIUM	4.3	W2	I	4.3		0	E0	P403 IBC04		MP2	T9	TP7 TP33	L10BN(+)	TU1 TE5 TT3 TM2	1	W1		CW23		X423	2257	I
2258	1,2-PROPYLENDIAMIN	8	CF1	II	8+3		1 L	E2	P001 IBC02		MP15	T7	TP2	L4BN		2				CE6	83	2258	II
2259	TRIETHYLENTETRAMIN	8	C7	II	8		1 L	E2	P001 IBC02		MP15	T7	TP2	L4BN		2				CE6	80	2259	II

UN-nr	OFFICIEL GODSBETEGNELSE og beskrivelse	Klasse	Klassifikationsskoden	Emballage-gruppe	Faresedler	Særlige bestemmelser	Begrænsede og undtagne mængder		Emballage			UN-tanke og bulkcontainere		RID-tank		Transport-kategori	Særlige bestemmelser for transport			Ekspress-gods	Fare-nummer	UN-nr	Emballage-gruppe
									Emballeringsforskrifter	Særlige emballeringsbst.	Bestemmelser om sammenpakning	Tank-anvisninger	Særlige bestemmelser	Tank-kode	Særlige bestemmelser		Kolli	Bulk	På- og aflæsning og håndtering				
(1)	(2)	(3a)	(3b)	(4)	(5)	(6)	(7a)	(7b)	(8)	(9a)	(9b)	(10)	(11)	(12)	(13)	(15)	(16)	(17)	(18)	(19)	(20)	(1)	(4)
2260	TRIPROPYLAMIN	3	FC	III	3+8		5 L	E1	P001 IBC03 R001		MP19	T4	TP1	L4BN		3	W12			CE4	38	2260	III
2261	XYLENOLER, FASTE	6.1	T2	II	6.1		500 g	E4	P002 IBC08	B4	MP10	T3	TP33	SGAH L4BH	TU15	2	W11		CW13 CW28 CW31	CE9	60	2261	II
2262	DIMETHYLCARBAMOYLCHLORID	8	C3	II	8		1 L	E2	P001 IBC02		MP15	T7	TP2	L4BN		2				CE6	80	2262	II
2263	DIMETHYLCYCLOHEXANER	3	F1	II	3		1 L	E2	P001 IBC02 R001		MP19	T4	TP1	LGBF		2				CE7	33	2263	II
2264	N,N-DIMETHYLCYCLOHEXYLAMIN	8	CF1	II	8+3		1 L	E2	P001 IBC02		MP15	T7	TP2	L4BN		2				CE6	83	2264	II
2265	N,N-DIMETHYLFORMAMID	3	F1	III	3		5 L	E1	P001 IBC03 LP01 R001		MP19	T2	TP2	LGBF		3	W12			CE4	30	2265	III
2266	N,N-DIMETHYLPROPYLAMIN	3	FC	II	3+8		1 L	E2	P001 IBC02		MP19	T7	TP2	L4BH		2				CE7	338	2266	II
2267	DIMETHYLTHIOPHOSPHORYLCHLORID	6.1	TC1	II	6.1+8		100 ml	E4	P001 IBC02		MP15	T7	TP2	L4BH	TU15	2			CW13 CW28 CW31	CE5	68	2267	II
2269	3,3'-IMINODIPROPYLAMIN	8	C7	III	8		5 L	E1	P001 IBC03 LP01 R001		MP19	T4	TP2	L4BN		3	W12			CE8	80	2269	III
2270	ETHYLAMIN, VANDIG opløsning, med mindst 50 og højst 70 vægt-% ethylamin	3	FC	II	3+8		1 L	E2	P001 IBC02		MP19	T7	TP1	L4BH		2				CE7	338	2270	II
2271	ETHYLPENTYLKETON (ETHYLAMYLKETON)	3	F1	III	3		5 L	E1	P001 IBC03 LP01 R001		MP19	T2	TP1	LGBF		3	W12			CE4	30	2271	III
2272	N-ETHYLANILIN	6.1	T1	III	6.1		5 L	E1	P001 IBC03 LP01 R001		MP19	T4	TP1	L4BH	TU15	2	W12		CW13 CW28 CW31	CE8	60	2272	III
2273	2-ETHYLANILIN	6.1	T1	III	6.1		5 L	E1	P001 IBC03 LP01 R001		MP19	T4	TP1	L4BH	TU15	2	W12		CW13 CW28 CW31	CE8	60	2273	III
2274	N-ETHYL-N-BENZYLANILIN	6.1	T1	III	6.1		5 L	E1	P001 IBC03 LP01 R001		MP19	T4	TP1	L4BH	TU15	2	W12		CW13 CW28 CW31	CE8	60	2274	III
2275	2-ETHYLBUTANOL	3	F1	III	3		5 L	E1	P001 IBC03 LP01 R001		MP19	T2	TP1	LGBF		3	W12			CE4	30	2275	III
2276	2-ETHYLHEXYLAMIN	3	FC	III	3+8		5 L	E1	P001 IBC03 R001		MP19	T4	TP1	L4BN		3	W12			CE4	38	2276	III

UN-nr	OFFICIEL GODSBETEGNELSE og beskrivelse	Klasse	Klassifikationskode	Emballage-gruppe	Faresedler	Særlige bestemmelser	Begrænsede og undtagne mængder		Emballage			UN-tanke og bulkcontainere		RID-tank		Transport-kategori	Særlige bestemmelser for transport			Ekspress-gods	Fare-nummer	UN-nr	Emballage-gruppe
									Emballeringsforskrifter	Særlige emballeringsbst.	Bestemmelser om sammenpakning	Tank-anvisninger	Særlige bestemmelser	Tank-kode	Særlige bestemmelser		Kolli	Bulk	På- og aflæsning og håndtering				
(1)	(2)	(3a)	(3b)	(4)	(5)	(6)	(7a)	(7b)	(8)	(9a)	(9b)	(10)	(11)	(12)	(13)	(15)	(16)	(17)	(18)	(19)	(20)	(1)	(4)
2277	ETHYLMETHACRYLAT, STABILISERET	3	F1	II	3		1 L	E2	P001 IBC02 R001		MP19	T4	TP1	LGBF		2				CE7	339	2277	II
2278	n-HEPTEN	3	F1	II	3		1 L	E2	P001 IBC02 R001		MP19	T4	TP1	LGBF		2				CE7	33	2278	II
2279	HEXACHLORBUTADIEN	6.1	T1	III	6.1		5 L	E1	P001 IBC03 LP01 R001		MP19	T4	TP1	L4BH TU15		2	W12		CW13 CW28 CW31	CE8	60	2279	III
2280	HEXAMETHYLENDIAMIN, FAST	8	C8	III	8		5 kg	E1	P002 IBC08 LP02 R001	B3	MP10	T1	TP33	SGAV L4BN		3		VW9	CE11	80	2280	III	
2281	HEXAMETHYLENDIISOCYANAT	6.1	T1	II	6.1		100 ml	E4	P001 IBC02		MP15	T7	TP2	L4BH TU15		2			CW13 CW28 CW31	CE5	60	2281	II
2282	HEXANOLER	3	F1	III	3		5 L	E1	P001 IBC03 LP01 R001		MP19	T2	TP1	LGBF		3	W12			CE4	30	2282	III
2283	ISOBUTYLMETHACRYLAT, STABILISERET	3	F1	III	3		5 L	E1	P001 IBC03 LP01 R001		MP19	T2	TP1	LGBF		3	W12			CE4	39	2283	III
2284	ISOBUTYRONITRIL	3	FT1	II	3+6.1		1 L	E2	P001 IBC02		MP19	T7	TP2	L4BH TU15		2			CW13 CW28	CE7	336	2284	II
2285	ISOCYANATOTRIFLUORMETHYLBENZENER (ISOCYANATOBENZOTRIFLUORIDER)	6.1	TF1	II	6.1+3		100 ml	E4	P001 IBC02		MP15	T7	TP2	L4BH TU15		2			CW13 CW28 CW31	CE5	63	2285	II
2286	PENTAMETHYLHEPTAN	3	F1	III	3		5 L	E1	P001 IBC03 LP01 R001		MP19	T2	TP1	LGBF		3	W12			CE4	30	2286	III
2287	ISOHEPTENER	3	F1	II	3		1 L	E2	P001 IBC02 R001		MP19	T4	TP1	LGBF		2				CE7	33	2287	II
2288	ISOHEXENER	3	F1	II	3		1 L	E2	P001 IBC02 R001	B8	MP19	T11	TP1	LGBF		2				CE7	33	2288	II
2289	ISOPHORONDIAMIN	8	C7	III	8		5 L	E1	P001 IBC03 LP01 R001		MP19	T4	TP1	L4BN		3	W12			CE8	80	2289	III
2290	ISOPHORONDIISOCYANAT	6.1	T1	III	6.1		5 L	E1	P001 IBC03 LP01 R001		MP19	T4	TP2	L4BH TU15		2	W12		CW13 CW28 CW31	CE8	60	2290	III

UN-nr	OFFICIEL GODSBETEGNELSE og beskrivelse	Klasse	Klassifikationskode	Emballage-gruppe	Faresedler	Særlige bestemmelser	Begrænsede og undtagne mængder		Emballage			UN-tanke og bulkcontainere		RID-tank		Transport-kategori	Særlige bestemmelser for transport			Ekspress-gods	Fare-nummer	UN-nr	Emballage-gruppe
							(7a)	(7b)	(8)	(9a)	(9b)	(10)	(11)	(12)	(13)		(16)	(17)	(18)				
(1)	(2)	(3a)	(3b)	(4)	(5)	(6)	(7a)	(7b)	(8)	(9a)	(9b)	(10)	(11)	(12)	(13)	(15)	(16)	(17)	(18)	(19)	(20)	(1)	(4)
2291	BLYFORBINDELSE, OPLØSELIG, N.O.S.	6.1	T5	III	6.1	199 274 535	5 kg	E1	P002 IBC08 LP02 R001	B3	MP10	T1	TP33	SGAH L4BH	TU15	2		VW9	CW13 CW28 CW31	CE11	60	2291	III
2293	4-METHOXY-4-METHYL-2-PENTANON	3	F1	III	3		5 L	E1	P001 IBC03 LP01 R001		MP19	T2	TP1	LGBF		3	W12			CE4	30	2293	III
2294	N-METHYLANILIN	6.1	T1	III	6.1		5 L	E1	P001 IBC03 LP01 R001		MP19	T4	TP1	L4BH	TU15	2	W12		CW13 CW28 CW31	CE8	60	2294	III
2295	METHYLCHLORACETAT	6.1	TF1	I	6.1+3		0	E5	P001		MP8 MP17	T14	TP2	L10CH	TU14 TU15 TU38 TE21 TE22	1			CW13 CW28 CW31		663	2295	I
2296	METHYLCYCLOHEXAN	3	F1	II	3		1 L	E2	P001 IBC02 R001		MP19	T4	TP1	LGBF		2				CE7	33	2296	II
2297	METHYLCYCLOHEXANON	3	F1	III	3		5 L	E1	P001 IBC03 LP01 R001		MP19	T2	TP1	LGBF		3	W12			CE4	30	2297	III
2298	METHYLCYCLOPENTAN	3	F1	II	3		1 L	E2	P001 IBC02 R001		MP19	T4	TP1	LGBF		2				CE7	33	2298	II
2299	METHYLDICHLORACETAT	6.1	T1	III	6.1		5 L	E1	P001 IBC03 LP01 R001		MP19	T4	TP1	L4BH	TU15	2	W12		CW13 CW28 CW31	CE8	60	2299	III
2300	2-METHYL-5-ETHYLPYRIDIN	6.1	T1	III	6.1		5 L	E1	P001 IBC03 LP01 R001		MP19	T4	TP1	L4BH	TU15	2	W12		CW13 CW28 CW31	CE8	60	2300	III
2301	2-METHYLFURAN	3	F1	II	3		1 L	E2	P001 IBC02 R001		MP19	T4	TP1	LGBF		2				CE7	33	2301	II
2302	5-METHYL-2-HEXANON	3	F1	III	3		5 L	E1	P001 IBC03 LP01 R001		MP19	T2	TP1	LGBF		3	W12			CE4	30	2302	III
2303	ISOPROPENYLBENZEN	3	F1	III	3		5 L	E1	P001 IBC03 LP01 R001		MP19	T2	TP1	LGBF		3	W12			CE4	30	2303	III
2304	NAPHTHALEN, SMELTET	4.1	F2	III	4.1	536	0	E0				T1	TP3	LGBV	TU27 TE4 TE6	3					44	2304	III

UN-nr	OFFICIEL GODSBETEGNELSE og beskrivelse	Klasse	Klassifikationsskoden	Emballage-gruppe	Faresedler	Særlige bestemmelser	Begrænsede og undtagne mængder		Emballage			UN-tanke og bulkcontainere		RID-tank		Transport-kategori	Særlige bestemmelser for transport			Ekspress-gods	Fare-nummer	UN-nr	Emballage-gruppe
									Emballeringsforskrifter	Særlige emballeringsbst.	Bestemmelser om sammenpakning	Tank-anvisninger	Særlige bestemmelser	Tank-kode	Særlige bestemmelser		Kolli	Bulk	På- og aflæsning og håndtering				
(1)	(2)	(3a)	(3b)	(4)	(5)	(6)	(7a)	(7b)	(8)	(9a)	(9b)	(10)	(11)	(12)	(13)	(15)	(16)	(17)	(18)	(19)	(20)	(1)	(4)
2305	NITROBENZENSULFONSYRE	8	C4	II	8		1 kg	E2	P002 IBC08	B4	MP10	T3	TP33	SGAN L4BN		2	W11			CE10	80	2305	II
2306	NITROBENZOTRIFLUORIDER, FLYDENDE	6.1	T1	II	6.1		100 ml	E4	P001 IBC02		MP15	T7	TP2	L4BH	TU15	2			CW13 CW28 CW31	CE5	60	2306	II
2307	3-NITRO-4-CHLORBENZOTRIFLUORID	6.1	T1	II	6.1		100 ml	E4	P001 IBC02		MP10	T7	TP2	L4BH	TU15	2			CW13 CW28 CW31	CE9	60	2307	II
2308	NITROSYLSVOVLSYRE, FLYDENDE	8	C1	II	8		1 L	E2	P001 IBC02		MP15	T8	TP2	L4BN		2				CE6	X80	2308	II
2309	OCTADIENER	3	F1	II	3		1 L	E2	P001 IBC02 R001		MP19	T4	TP1	LGBF		2				CE7	33	2309	II
2310	PENTAN-2,4-DION	3	FT1	III	3+6.1		5 L	E1	P001 IBC03 R001		MP19	T4	TP1	L4BH	TU15	3	W12		CW13 CW28	CE4	36	2310	III
2311	PHENETIDINER	6.1	T1	III	6.1	279	5 L	E1	P001 IBC03 LP01 R001		MP19	T4	TP1	L4BH	TU15	2	W12		CW13 CW28 CW31	CE8	60	2311	III
2312	PHENOL, SMELTET	6.1	T1	II	6.1		0	E0				T7	TP3	L4BH	TU15	0			CW13 CW31		60	2312	II
2313	PICOLINER	3	F1	III	3		5 L	E1	P001 IBC03 LP01 R001		MP19	T4	TP1	LGBF		3	W12			CE4	30	2313	III
2315	POLYCHLOREREDE BIPHENYLER, FLYDENDE	9	M2	II	9	305	1 L	E2	P906 IBC02		MP15	T4	TP1	L4BH	TU15	0		VW15	CW13 CW28 CW31	CE5	90	2315	II
2316	NATRIUMKOBBER(I)-CYANID, FAST	6.1	T5	I	6.1		0	E5	P002 IBC07		MP18	T6	TP33	S10AH	TU15	1	W10		CW13 CW28 CW31		66	2316	I
2317	NATRIUMKOBBER(I)-CYANID, OPLØSNING	6.1	T4	I	6.1		0	E5	P001		MP8 MP17	T14	TP2	L10CH	TU14 TU15 TU38 TE21 TE22	1			CW13 CW28 CW31		66	2317	I
2318	NATRIUMHYDROGENSULFID, med mindre end 25 % krystalvand	4.2	S4	II	4.2	504	0	E2	P410 IBC06		MP14	T3	TP33	SGAN		2	W1			CE10	40	2318	II
2319	TERPENER, N.O.S.	3	F1	III	3		5 L	E1	P001 IBC03 LP01 R001		MP19	T4	TP1 TP29	LGBF		3	W12			CE4	30	2319	III
2320	TETRAETHYLENPENTAMIN	8	C7	III	8		5 L	E1	P001 IBC03 LP01 R001		MP19	T4	TP1	L4BN		3	W12			CE8	80	2320	III
2321	TRICHLORBENZENER, FLYDENDE	6.1	T1	III	6.1		5 L	E1	P001 IBC03 LP01 R001		MP19	T4	TP1	L4BH	TU15	2	W12		CW13 CW28 CW31	CE8	60	2321	III
2322	TRICHLORBUTEN	6.1	T1	II	6.1		100 ml	E4	P001 IBC02		MP15	T7	TP2	L4BH	TU15	2			CW13 CW28 CW31	CE5	60	2322	II

UN-nr	OFFICIEL GODSBETEGNELSE og beskrivelse	Klasse	Klassifikationsskoden	Emballage-gruppe	Faresedler	Særlige bestemmelser	Begrænsede og undtagne mængder		Emballage			UN-tanke og bulkcontainere		RID-tank		Transport-kategori	Særlige bestemmelser for transport			Ekspress-gods	Fare-nummer	UN-nr	Emballage-gruppe
							(7a)	(7b)	Emballeringsforskrifter	Særlige emballeringsbest.	Bestemmelser om sammenpakning	Tank-anvisninger	Særlige bestemmelser	Tank-kode	Særlige bestemmelser		Kolli	Bulk	På- og aflæsning og håndtering				
(1)	(2)	(3a)	(3b)	(4)	(5)	(6)	(7a)	(7b)	(8)	(9a)	(9b)	(10)	(11)	(12)	(13)	(15)	(16)	(17)	(18)	(19)	(20)	(1)	(4)
2323	TRIETHYLPHOSPHIT	3	F1	III	3		5 L	E1	P001 IBC03 LP01 R001		MP19	T2	TP1	LGBF		3	W12			CE4	30	2323	III
2324	TRIISOBUTYLEN	3	F1	III	3		5 L	E1	P001 IBC03 LP01 R001		MP19	T4	TP1	LGBF		3	W12			CE4	30	2324	III
2325	1,3,5-TRIMETHYLBENZEN	3	F1	III	3		5 L	E1	P001 IBC03 LP01 R001		MP19	T2	TP1	LGBF		3	W12			CE4	30	2325	III
2326	TRIMETHYLCYCLOHEXYLAMIN	8	C7	III	8		5 L	E1	P001 IBC03 LP01 R001		MP19	T4	TP1	L4BN		3	W12			CE8	80	2326	III
2327	TRIMETHYLHEXAMETHYLENDIAMINER	8	C7	III	8		5 L	E1	P001 IBC03 LP01 R001		MP19	T4	TP1	L4BN		3	W12			CE8	80	2327	III
2328	TRIMETHYLHEXAMETHYLENDIISOCYANAT (og isomere blandinger)	6.1	T1	III	6.1		5 L	E1	P001 IBC03 LP01 R001		MP19	T4	TP2	L4BH	TU15	2	W12		CW13 CW28 CW31	CE8	60	2328	III
2329	TRIMETHYLPHOSPHIT	3	F1	III	3		5 L	E1	P001 IBC03 LP01 R001		MP19	T2	TP1	LGBF		3	W12			CE4	30	2329	III
2330	UNDECAN	3	F1	III	3		5 L	E1	P001 IBC03 LP01 R001		MP19	T2	TP1	LGBF		3	W12			CE4	30	2330	III
2331	ZINKCHLORID, VANDFRIT	8	C2	III	8		5 kg	E1	P002 IBC08 LP02 R001	B3	MP10	T1	TP33	SGAV		3		VW9	CE11	80	2331	III	
2332	ACETALDEHYDOXIM	3	F1	III	3		5 L	E1	P001 IBC03 LP01 R001		MP19	T4	TP1	LGBF		3	W12			CE4	30	2332	III
2333	ALLYLACETAT	3	FT1	II	3+6.1		1 L	E2	P001 IBC02		MP19	T7	TP1	L4BH	TU15	2			CW13 CW28	CE7	336	2333	II
2334	ALLYLAMIN	6.1	TF1	I	6.1+3	354	0	E0	P602		MP8 MP17	T20	TP2 TP35	L10CH	TU14 TU15 TU38 TE21 TE22	1			CW13 CW28 CW31		663	2334	I
2335	ALLYLETHYLETHER	3	FT1	II	3+6.1		1 L	E2	P001 IBC02		MP19	T7	TP1	L4BH	TU15	2			CW13 CW28	CE7	336	2335	II

UN-nr	OFFICIEL GODSBETEGNELSE og beskrivelse	Klasse	Klassifikationsskode	Emballage-gruppe	Faresedler	Særlige bestemmelser	Begrænsede og undtagne mængder		Emballage			UN-tanke og bulkcontainere		RID-tank		Transport-kategori	Særlige bestemmelser for transport			Ekspress-gods	Fare-nummer	UN-nr	Emballage-gruppe
							(7a)	(7b)	Emballeringsforskrifter	Særlige emballeringsbst.	Bestemmelser om sammenpakning	Tank-anvisninger	Særlige bestemmelser	Tank-kode	Særlige bestemmelser		Kolli	Bulk	På- og aflæsning og håndtering				
(1)	(2)	(3a)	(3b)	(4)	(5)	(6)	(7a)	(7b)	(8)	(9a)	(9b)	(10)	(11)	(12)	(13)	(15)	(16)	(17)	(18)	(19)	(20)	(1)	(4)
2336	ALLYLFORMIAT	3	FT1	I	3+6.1		0	E0	P001		MP7 MP17	T14	TP2	L10CH	TU14 TU15 TU38 TE21 TE22	1			CW13 CW28		336	2336	I
2337	BENZETHIOL (PHENYLMERCAPTAN)	6.1	TF1	I	6.1+3	354	0	E0	P602		MP8 MP17	T20	TP2 TP35	L10CH	TU14 TU15 TU38 TE21 TE22	1			CW13 CW28 CW31		663	2337	I
2338	BENZOTRIFLUORID	3	F1	II	3		1 L	E2	P001 IBC02 R001		MP19	T4	TP1	LGBF		2				CE7	33	2338	II
2339	2-BROMBUTAN	3	F1	II	3		1 L	E2	P001 IBC02 R001		MP19	T4	TP1	LGBF		2				CE7	33	2339	II
2340	2-BROMETHYLETHYLETHER	3	F1	II	3		1 L	E2	P001 IBC02 R001		MP19	T4	TP1	LGBF		2				CE7	33	2340	II
2341	1-BROM-3-METHYLBUTAN	3	F1	III	3		5 L	E1	P001 IBC03 LP01 R001		MP19	T2	TP1	LGBF		3	W12			CE4	30	2341	III
2342	BROMMETHYLPROPANER	3	F1	II	3		1 L	E2	P001 IBC02 R001		MP19	T4	TP1	LGBF		2				CE7	33	2342	II
2343	2-BROMPENTAN	3	F1	II	3		1 L	E2	P001 IBC02 R001		MP19	T4	TP1	LGBF		2				CE7	33	2343	II
2344	BROMPROPANER	3	F1	II	3		1 L	E2	P001 IBC02 R001		MP19	T4	TP1	LGBF		2				CE7	33	2344	II
2344	BROMPROPANER	3	F1	III	3		5 L	E1	P001 IBC03 LP01 R001		MP19	T2	TP1	LGBF		3	W12			CE4	30	2344	III
2345	3-BROMPROPYN	3	F1	II	3		1 L	E2	P001 IBC02 R001		MP19	T4	TP1	LGBF		2				CE7	33	2345	II
2346	BUTANDION	3	F1	II	3		1 L	E2	P001 IBC02 R001		MP19	T4	TP1	LGBF		2				CE7	33	2346	II
2347	BUTANTHIOL (BUTYLMERCAPTAN)	3	F1	II	3		1 L	E2	P001 IBC02 R001		MP19	T4	TP1	LGBF		2				CE7	33	2347	II
2348	BUTYLACRYLATER, STABILISERET	3	F1	III	3		5 L	E1	P001 IBC03 LP01 R001		MP19	T2	TP1	LGBF		3	W12			CE4	39	2348	III

UN-nr	OFFICIEL GODSBETEGNELSE og beskrivelse	Klasse	Klassifikationsskode	Emballage-gruppe	Faresedler	Særlige bestemmelser	Begrænsede og undtagne mængder		Emballage			UN-tanke og bulkcontainere		RID-tank		Transport-kategori	Særlige bestemmelser for transport			Ekspress-gods	Fare-nummer	UN-nr	Emballage-gruppe
									Emballeringsforskrifter	Særlige emballeringsbst.	Bestemmelser om sammenpakning	Tank-anvisninger	Særlige bestemmelser	Tank-kode	Særlige bestemmelser		Kolli	Bulk	På- og aflæsning og håndtering				
(1)	(2)	(3a)	(3b)	(4)	(5)	(6)	(7a)	(7b)	(8)	(9a)	(9b)	(10)	(11)	(12)	(13)	(15)	(16)	(17)	(18)	(19)	(20)	(1)	(4)
2350	BUTYLMETHYLETHER	3	F1	II	3		1 L	E2	P001 IBC02 R001		MP19	T4	TP1	LGBF		2				CE7	33	2350	II
2351	BUTYLNITRITER	3	F1	II	3		1 L	E2	P001 IBC02 R001		MP19	T4	TP1	LGBF		2				CE7	33	2351	II
2351	BUTYLNITRITER	3	F1	III	3		5 L	E1	P001 IBC03 LP01 R001		MP19	T2	TP1	LGBF		3	W12			CE4	30	2351	III
2352	BUTYLVINYLETHER, STABILISERET	3	F1	II	3		1 L	E2	P001 IBC02 R001		MP19	T4	TP1	LGBF		2				CE7	339	2352	II
2353	BUTYRYLCHLORID	3	FC	II	3+8		1 L	E2	P001 IBC02		MP19	T8	TP2	L4BH		2				CE7	338	2353	II
2354	CHLORMETHYLETHER	3	FT1	II	3+6.1		1 L	E2	P001 IBC02		MP19	T7	TP1	L4BH	TU15	2			CW13 CW28	CE7	336	2354	II
2356	2-CHLORPROPAN	3	F1	I	3		0	E3	P001		MP7 MP17	T11	TP2	L4BN		1					33	2356	I
2357	CYCLOHEXYLAMIN	8	CF1	II	8+3		1 L	E2	P001 IBC02		MP15	T7	TP2	L4BN		2				CE6	83	2357	II
2358	CYCLOOCTATETRAEN	3	F1	II	3		1 L	E2	P001 IBC02 R001		MP19	T4	TP1	LGBF		2				CE7	33	2358	II
2359	DIALLYLAMIN	3	FTC	II	3+6.1+8		1 L	E2	P001 IBC02		MP19	T7	TP1	L4BH	TU15	2			CW13 CW28	CE7	338	2359	II
2360	DIALLYLETHER	3	FT1	II	3+6.1		1 L	E2	P001 IBC02		MP19	T7	TP1	L4BH	TU15	2			CW13 CW28	CE7	336	2360	II
2361	DIISOBUTYLAMIN	3	FC	III	3+8		5 L	E1	P001 IBC03 R001		MP19	T4	TP1	L4BN		3	W12			CE4	38	2361	III
2362	1,1-DICHLORETHAN	3	F1	II	3		1 L	E2	P001 IBC02 R001		MP19	T4	TP1	LGBF		2				CE7	33	2362	II
2363	ETHANTHIOL (ETHYLMERCAPTAN)	3	F1	I	3		0	E3	P001		MP7 MP17	T11	TP2	L4BN		1					33	2363	I
2364	n-PROPYLBENZEN	3	F1	III	3		5 L	E1	P001 IBC03 LP01 R001		MP19	T2	TP1	LGBF		3	W12			CE4	30	2364	III
2366	DIETHYLCARBONAT	3	F1	III	3		5 L	E1	P001 IBC03 LP01 R001		MP19	T2	TP1	LGBF		3	W12			CE4	30	2366	III
2367	2-METHYLVALERALDEHYD	3	F1	II	3		1 L	E2	P001 IBC02 R001		MP19	T4	TP1	LGBF		2				CE7	33	2367	II

UN-nr	OFFICIEL GODSBETEGNELSE og beskrivelse	Klasse	Klassifikationsskoden	Emballage-gruppe	Faresedler	Særlige bestemmelser	Begrænsede og undtagne mængder		Emballage			UN-tanke og bulkcontainere		RID-tank		Transport-kategori	Særlige bestemmelser for transport			Ekspress-gods	Fare-nummer	UN-nr	Emballage-gruppe
									Emballeringsforskrifter	Særlige emballeringsbst.	Bestemmelser om sammenpakning	Tank-anvisninger	Særlige bestemmelser	Tank-kode	Særlige bestemmelser		Kolli	Bulk	På- og aflæsning og håndtering				
(1)	(2)	(3a)	(3b)	(4)	(5)	(6)	(7a)	(7b)	(8)	(9a)	(9b)	(10)	(11)	(12)	(13)	(15)	(16)	(17)	(18)	(19)	(20)	(1)	(4)
2368	alfa-PINEN	3	F1	III	3		5 L	E1	P001 IBC03 LP01 R001		MP19	T2	TP1	LGBF		3	W12			CE4	30	2368	III
2370	1-HEXEN	3	F1	II	3		1 L	E2	P001 IBC02 R001		MP19	T4	TP1	LGBF		2				CE7	33	2370	II
2371	ISOPENTENER	3	F1	I	3		0	E3	P001		MP7 MP17	T11	TP2	L4BN		1					33	2371	I
2372	1,2-DI-(DIMETHYLAMINO)-ETHAN	3	F1	II	3		1 L	E2	P001 IBC02 R001		MP19	T4	TP1	LGBF		2				CE7	33	2372	II
2373	DIETHOXYMETHAN	3	F1	II	3		1 L	E2	P001 IBC02 R001		MP19	T4	TP1	LGBF		2				CE7	33	2373	II
2374	3,3-DIETHOXYPROPEN	3	F1	II	3		1 L	E2	P001 IBC02 R001		MP19	T4	TP1	LGBF		2				CE7	33	2374	II
2375	DIETHYLSULFID	3	F1	II	3		1 L	E2	P001 IBC02 R001		MP19	T7	TP1	LGBF		2				CE7	33	2375	II
2376	2,3-DI-HYDROPYRAN	3	F1	II	3		1 L	E2	P001 IBC02 R001		MP19	T4	TP1	LGBF		2				CE7	33	2376	II
2377	1,1-DIMETHOXYETHAN	3	F1	II	3		1 L	E2	P001 IBC02 R001		MP19	T7	TP1	LGBF		2				CE7	33	2377	II
2378	2-DIMETHYLAMINOACETONITRIL	3	FT1	II	3+6.1		1 L	E2	P001 IBC02		MP19	T7	TP1	L4BH	TU15	2			CW13 CW28	CE7	336	2378	II
2379	1,3-DIMETHYLBUTYLAMIN	3	FC	II	3+8		1 L	E2	P001 IBC02		MP19	T7	TP1	L4BH		2				CE7	338	2379	II
2380	DIMETHYLDIETHOXSILAN	3	F1	II	3		1 L	E2	P001 IBC02 R001		MP19	T4	TP1	LGBF		2				CE7	33	2380	II
2381	DIMETHYLDISULFID	3	F1	II	3		1 L	E2	P001 IBC02 R001		MP19	T4	TP1	LGBF		2				CE7	33	2381	II
2382	DIMETHYLHYDRAZIN, SYMMETRISK	6.1	TF1	I	6.1+3	354	0	E0	P602		MP8 MP17	T20	TP2 TP37	L10CH	TU14 TU15 TU38 TE21 TE22	1			CW13 CW28 CW31		663	2382	I
2383	DIPROPYLAMIN	3	FC	II	3+8		1 L	E2	P001 IBC02		MP19	T7	TP1	L4BH		2				CE7	338	2383	II
2384	DI-n-PROPYLETER	3	F1	II	3		1 L	E2	P001 IBC02 R001		MP19	T4	TP1	LGBF		2				CE7	33	2384	II

UN-nr	OFFICIEL GODSBETEGNELSE og beskrivelse	Klasse	Klassifikationsskoden	Emballage-gruppe	Faresedler	Særlige bestemmelser	Begrænsede og undtagne mængder		Emballage			UN-tanke og bulkcontainere		RID-tank		Transport-kategori	Særlige bestemmelser for transport			Ekspress-gods	Fare-nummer	UN-nr	Emballage-gruppe
									Emballeringsforskrifter	Særlige emballeringsbst.	Bestemmelser om sammenpakning	Tank-anvisninger	Særlige bestemmelser	Tank-kode	Særlige bestemmelser		Kolli	Bulk	På- og aflæsning og håndtering				
(1)	(2)	(3a)	(3b)	(4)	(5)	(6)	(7a)	(7b)	(8)	(9a)	(9b)	(10)	(11)	(12)	(13)	(15)	(16)	(17)	(18)	(19)	(20)	(1)	(4)
2385	ETHYLISOBUTYRAT	3	F1	II	3		1 L	E2	P001 IBC02 R001		MP19	T4	TP1	LGBF		2				CE7	33	2385	II
2386	1-ETHYLPIPERIDIN	3	FC	II	3+8		1 L	E2	P001 IBC02		MP19	T7	TP1	L4BH		2				CE7	338	2386	II
2387	FLUORBENZEN	3	F1	II	3		1 L	E2	P001 IBC02 R001		MP19	T4	TP1	LGBF		2				CE7	33	2387	II
2388	FLUORTOLUENER	3	F1	II	3		1 L	E2	P001 IBC02 R001		MP19	T4	TP1	LGBF		2				CE7	33	2388	II
2389	FURAN	3	F1	I	3		0	E3	P001		MP7 MP17	T12	TP2	L4BN		1					33	2389	I
2390	2-IODBUTAN	3	F1	II	3		1 L	E2	P001 IBC02 R001		MP19	T4	TP1	LGBF		2				CE7	33	2390	II
2391	IODMETHYLPROPANER	3	F1	II	3		1 L	E2	P001 IBC02 R001		MP19	T4	TP1	LGBF		2				CE7	33	2391	II
2392	IODPROPANER	3	F1	III	3		5 L	E1	P001 IBC03 LP01 R001		MP19	T2	TP1	LGBF		3	W12			CE4	30	2392	III
2393	ISOBUTYLFORMIAT	3	F1	II	3		1 L	E2	P001 IBC02 R001		MP19	T4	TP1	LGBF		2				CE7	33	2393	II
2394	ISOBUTYLPROPIONAT	3	F1	III	3		5 L	E1	P001 IBC03 LP01 R001		MP19	T2	TP1	LGBF		3	W12			CE4	30	2394	III
2395	ISOBUTYRYLCHLORID	3	FC	II	3+8		1 L	E2	P001 IBC02		MP19	T7	TP2	L4BH		2				CE7	338	2395	II
2396	METHACRYLALDEHYD, STABILISERET	3	FT1	II	3+6.1		1 L	E2	P001 IBC02		MP19	T7	TP1	L4BH	TU15	2			CW13 CW28	CE7	336	2396	II
2397	3-METHYL-2-BUTANON	3	F1	II	3		1 L	E2	P001 IBC02 R001		MP19	T4	TP1	LGBF		2				CE7	33	2397	II
2398	METHYL-tert-BUTYLETHER	3	F1	II	3		1 L	E2	P001 IBC02 R001		MP19	T7	TP1	LGBF		2				CE7	33	2398	II
2399	1-METHYLPIPERIDIN	3	FC	II	3+8		1 L	E2	P001 IBC02		MP19	T7	TP1	L4BH		2				CE7	338	2399	II
2400	METHYLISOVALERAT	3	F1	II	3		1 L	E2	P001 IBC02 R001		MP19	T4	TP1	LGBF		2				CE7	33	2400	II
2401	PIPERIDIN	8	CF1	I	8+3		0	E0	P001		MP8 MP17	T10	TP2	L10BH	TU38 TE22	1					883	2401	I

UN-nr	OFFICIEL GODSBETEGNELSE og beskrivelse	Klasse	Klassifikationskode	Emballage-gruppe	Faresedler	Særlige bestemmelser	Begrænsede og undtagne mængder		Emballage			UN-tanke og bulkcontainere		RID-tank		Transport-kategori	Særlige bestemmelser for transport			Ekspress-gods	Fare-nummer	UN-nr	Emballage-gruppe
							(7a)	(7b)	Emballe-rings-forskrifter	Særlige emballe-ringsbst.	Bestemmelser om sam-menpakning	Tank-anvisninger	Særlige bestem-melser	Tank-kode	Særlige bestem-melser		Kolli	Bulk	På- og af-læsning og håndtering				
(1)	(2)	(3a)	(3b)	(4)	(5)	(6)	(7a)	(7b)	(8)	(9a)	(9b)	(10)	(11)	(12)	(13)	(15)	(16)	(17)	(18)	(19)	(20)	(1)	(4)
2402	PROPANTHIOLER (PROPYLMERCAPTANER)	3	F1	II	3		1 L	E2	P001 IBC02 R001		MP19	T4	TP1	LGBF		2				CE7	33	2402	II
2403	ISOPROPENYLACETAT	3	F1	II	3		1 L	E2	P001 IBC02 R001		MP19	T4	TP1	LGBF		2				CE7	33	2403	II
2404	PROPIONITRIL	3	FT1	II	3+6.1		1 L	E2	P001 IBC02		MP19	T7	TP1	L4BH TU15	2			CW13 CW28	CE7	336	2404	II	
2405	ISOPROPYLBUTYRAT	3	F1	III	3		5 L	E1	P001 IBC03 LP01 R001		MP19	T2	TP1	LGBF	3	W12			CE4	30	2405	III	
2406	ISOPROPYLIPOBUTYRAT	3	F1	II	3		1 L	E2	P001 IBC02 R001		MP19	T4	TP1	LGBF		2			CE7	33	2406	II	
2407	ISOPROPYLCHLORFORMIAT	6.1	TFC	I	6.1+3+8	354	0	E0	P602		MP8 MP17				1			CW13 CW28 CW31		663	2407	I	
2409	ISOPROPYLPROPIONAT	3	F1	II	3		1 L	E2	P001 IBC02 R001		MP19	T4	TP1	LGBF		2			CE7	33	2409	II	
2410	1,2,3,6-TETRAHYDROPYRIDIN	3	F1	II	3		1 L	E2	P001 IBC02 R001		MP19	T4	TP1	LGBF		2			CE7	33	2410	II	
2411	BUTYRONITRIL	3	FT1	II	3+6.1		1 L	E2	P001 IBC02		MP19	T7	TP1	L4BH TU15	2			CW13 CW28	CE7	336	2411	II	
2412	TETRAHYDROTHIOPHEN	3	F1	II	3		1 L	E2	P001 IBC02 R001		MP19	T4	TP1	LGBF		2			CE7	33	2412	II	
2413	TETRAPROPYLOTHOTITANAT	3	F1	III	3		5 L	E1	P001 IBC03 LP01 R001		MP19	T4	TP1	LGBF	3	W12			CE4	30	2413	III	
2414	THIOPHEN	3	F1	II	3		1 L	E2	P001 IBC02 R001		MP19	T4	TP1	LGBF		2			CE7	33	2414	II	
2416	TRIMETHYLBORAT	3	F1	II	3		1 L	E2	P001 IBC02 R001		MP19	T7	TP1	LGBF		2			CE7	33	2416	II	
2417	CARBONYLFLUORID	2	2TC		2.3+8 (+13)		0	E0	P200		MP9	(M)		PxBH(M) TU38 TE22 TE25 TM6 TA4 TT9	1			CW9 CW10 CW36		268	2417		
2418	SVOVLTETRAFLUORID	2	2TC		2.3+8		0	E0	P200		MP9				1			CW9 CW10 CW36		268	2418		

UN-nr	OFFICIEL GODSBETEGNELSE og beskrivelse	Klasse	Klassifikationskode	Emballage-gruppe	Faresedler	Særlige bestemmelser	Begrænsede og undtagne mængder		Emballage			UN-tanke og bulkcontainere		RID-tank		Transport-kategori	Særlige bestemmelser for transport			Ekspress-gods	Fare-nummer	UN-nr	Emballage-gruppe
							(7a)	(7b)	Emballeringsforskrifter	Særlige emballeringsbst.	Bestemmelser om sammenpakning	Tank-anvisninger	Særlige bestemmelser	Tank-kode	Særlige bestemmelser		Kolli	Bulk	På- og aflæsning og håndtering				
(1)	(2)	(3a)	(3b)	(4)	(5)	(6)	(7a)	(7b)	(8)	(9a)	(9b)	(10)	(11)	(12)	(13)	(15)	(16)	(17)	(18)	(19)	(20)	(1)	(4)
2419	BROMTRIFLUORETHYLEN	2	2F		2.1 (+13)		0	E0	P200		MP9	(M)		PxBN(M)	TU38 TE22 TM6 TA4 TT9	2			CW9 CW10 CW36	CE3	23	2419	
2420	HEXAFLUORACETONE	2	2TC		2.3+8 (+13)		0	E0	P200		MP9	(M)		PxBH(M)	TU38 TE22 TE25 TM6 TA4 TT9	1			CW9 CW10 CW36		268	2420	
2421	DINITROGENTRIOXID	2	2TO C	transport ikke tilladt																		2421	
2422	OCTAFLUOR-2-BUTEN (KØLEMIDDEL R 1318)	2	2A		2.2 (+13)		120 ml	E1	P200		MP9	(M)		PxBN(M)	TM6 TA4 TT9	3			CW9 CW10 CW36	CE3	20	2422	
2424	OCTAFLUORPROPAN (KØLEMIDDEL R 218)	2	2A		2.2 (+13)		120 ml	E1	P200		MP9	T50 (M)		PxBN(M)	TM6 TA4 TT9	3			CW9 CW10 CW36	CE3	20	2424	
2426	AMMONIUMNITRAT, FLYDENDE, varm koncentreret opløsning, med en koncentration på mere end 80 % men højst 93 %	5.1	O1		5.1	252 644	0	E0				T7	TP1 TP16 TP17	L4BV(+)	TU3 TU12 TU29 TC3 TE9 TE10 TA1	0					59	2426	
2427	KALIUMCHLORAT, VANDIG OPLØSNING	5.1	O1	II	5.1		1 L	E2	P504 IBC02		MP2	T4	TP1	L4BN	TU3	2			CW24	CE6	50	2427	II
2427	KALIUMCHLORAT, VANDIG OPLØSNING	5.1	O1	III	5.1		5 L	E1	P504 IBC02 R001		MP2	T4	TP1	LGBV	TU3	3			CW24	CE8	50	2427	III
2428	NATRIUMCHLORAT, VANDIG OPLØSNING	5.1	O1	II	5.1		1 L	E2	P504 IBC02		MP2	T4	TP1	L4BN	TU3	2			CW24	CE6	50	2428	II
2428	NATRIUMCHLORAT, VANDIG OPLØSNING	5.1	O1	III	5.1		5 L	E1	P504 IBC02 R001		MP2	T4	TP1	LGBV	TU3	3			CW24	CE8	50	2428	III
2429	CALCIUMCHLORAT, VANDIG OPLØSNING	5.1	O1	II	5.1		1 L	E2	P504 IBC02		MP2	T4	TP1	L4BN	TU3	2			CW24	CE6	50	2429	II
2429	CALCIUMCHLORAT, VANDIG OPLØSNING	5.1	O1	III	5.1		5 L	E1	P504 IBC02 R001		MP2	T4	TP1	LGBV	TU3	3			CW24	CE8	50	2429	III
2430	ALKYLPHENOLER, FASTE, N.O.S. (inkl. C2-C12 homologe)	8	C4	I	8		0	E0	P002 IBC07		MP18	T6	TP33	S10AN L10BH	TU38 TE22	1	W10				88	2430	I
2430	ALKYLPHENOLER, FASTE, N.O.S. (inkl. C2-C12 homologe)	8	C4	II	8		1 kg	E2	P002 IBC08	B4	MP10	T3	TP33	SGAN L4BN		2	W11			CE10	80	2430	II
2430	ALKYLPHENOLER, FASTE, N.O.S. (inkl. C2-C12 homologe)	8	C4	III	8		5 kg	E1	P002 IBC08 LP02 R001	B3	MP10	T1	TP33	SGAV L4BN		3		VW9		CE11	80	2430	III

UN-nr	OFFICIEL GODSBETEGNELSE og beskrivelse	Klasse	Klassifikationskode	Emballage-gruppe	Faresedler	Særlige bestemmelser	Begrænsede og undtagne mængder		Emballage			UN-tanke og bulkcontainere		RID-tank		Transport-kategori	Særlige bestemmelser for transport			Ekspress-gods	Fare-nummer	UN-nr	Emballage-gruppe
									Emballeringsforskrifter	Særlige emballeringsbst.	Bestemmelser om sammenpakning	Tank-anvisninger	Særlige bestemmelser	Tank-kode	Særlige bestemmelser		Kolli	Bulk	På- og aflæsning og håndtering				
(1)	(2)	(3a)	(3b)	(4)	(5)	(6)	(7a)	(7b)	(8)	(9a)	(9b)	(10)	(11)	(12)	(13)	(15)	(16)	(17)	(18)	(19)	(20)	(1)	(4)
2431	ANISIDINER	6.1	T1	III	6.1		5 L	E1	P001 IBC03 LP01 R001		MP19	T4	TP1	L4BH	TU15	2	W12		CW13 CW28 CW31	CE8	60	2431	III
2432	N,N-DIETHYLANILIN	6.1	T1	III	6.1	279	5 L	E1	P001 IBC03 LP01 R001		MP19	T4	TP1	L4BH	TU15	2	W12		CW13 CW28 CW31	CE8	60	2432	III
2433	CHLORNITROTOLUENER, FLYDENDE	6.1	T1	III	6.1		5 L	E1	P001 IBC03 LP01 R001		MP19	T4	TP1	L4BH	TU15	2	W12		CW13 CW28 CW31	CE8	60	2433	III
2434	DIBENZYLDICHLORSILAN	8	C3	II	8		0	E2	P010		MP15	T10	TP2 TP7	L4BN		2				CE6	X80	2434	II
2435	ETHYLPHENYLDICHLORSILAN	8	C3	II	8		0	E2	P010		MP15	T10	TP2 TP7	L4BN		2				CE6	X80	2435	II
2436	THIOEDDIKESYRE	3	F1	II	3		1 L	E2	P001 IBC02 R001		MP19	T4	TP1	LGBF		2				CE7	33	2436	II
2437	METHYLPHENYLDICHLORSILAN	8	C3	II	8		0	E2	P010		MP15	T10	TP2 TP7	L4BN		2				CE6	X80	2437	II
2438	TRIMETHYLACETYLCHLORID	6.1	TFC	I	6.1+3+8		0	E5	P001		MP8 MP17	T14	TP2	L10CH	TU14 TU15 TU38 TE21 TE22	1			CW13 CW28 CW31		663	2438	I
2439	NATRIUMHYDROGENDIFLUORID	8	C2	II	8		1 kg	E2	P002 IBC08	B4	MP10	T3	TP33	SGAN		2	W11			CE10	80	2439	II
2440	TIN(IV)CHLORID, PENTAHYDRAT	8	C2	III	8		5 kg	E1	P002 IBC08 LP02 R001	B3	MP10	T1	TP33	SGAV		3		VW9		CE11	80	2440	III
2441	TITANTRICHLORID, PYROFORT eller TITANTRICHLORID, BLANDING, PYROFOR	4.2	SC4	I	4.2+8	537	0	E0	P404		MP13					0	W1			48	2441	I	
2442	TRICHLORACETYLCHLORID	8	C3	II	8		0	E2	P001		MP15	T7	TP2	L4BN		2				CE6	X80	2442	II
2443	VANADIUMOXYTRICHLORID	8	C1	II	8		1 L	E2	P001 IBC02		MP15	T7	TP2	L4BN		2				CE6	80	2443	II
2444	VANADIUMTETRACHLORID	8	C1	I	8		0	E0	P802		MP8 MP17	T10	TP2	L10BH	TU38 TE22	1					X88	2444	I
2446	NITROCRESOLER, FASTE	6.1	T2	III	6.1		5 kg	E1	P002 IBC08 LP02 R001	B3	MP10	T1	TP33	SGAH L4BH	TU15	2		VW9	CW13 CW28 CW31	CE11	60	2446	III

UN-nr	OFFICIEL GODSBETEGNELSE og beskrivelse	Klasse	Klassifikationskode	Emballage-gruppe	Faresedler	Særlige bestemmelser	Begrænsede og undtagne mængder		Emballage			UN-tanke og bulkcontainere		RID-tank		Transport-kategori	Særlige bestemmelser for transport			Ekspress-gods	Fare-nummer	UN-nr	Emballage-gruppe
							(7a)	(7b)	Emballeringsforskrifter	Særlige emballeringsbst.	Bestemmelser om sammenpakning	Tank-anvisninger	Særlige bestemmelser	Tank-kode	Særlige bestemmelser		Kolli	Bulk	På- og aflæsning og håndtering				
(1)	(2)	(3a)	(3b)	(4)	(5)	(6)	(7a)	(7b)	(8)	(9a)	(9b)	(10)	(11)	(12)	(13)	(15)	(16)	(17)	(18)	(19)	(20)	(1)	(4)
2447	PHOSPHOR, HVIDT eller GULT, SMELTET	4.2	ST3	I	4.2+6.1		0	E0				T21	TP3 TP7 TP26	L10DH(+)	TU14 TU16 TU21 TU38 TE3 TE21 TE22	0					446	2447	I
2448	SVOVL, SMELTET	4.1	F3	III	4.1	538	0	E0				T1	TP3	LGBV(+)	TU27 TE4 TE6	3					44	2448	III
2451	NITROGENTRIFLUORID	2	2O		2.2+5.1 (+13)		0	E0	P200		MP9	(M)		PxBN(M)	TM6 TA4 TT9	3			CW9 CW10 CW36	CE3	25	2451	
2452	ETHYLACETYLEN, STABILISERET	2	2F		2.1 (+13)		0	E0	P200		MP9	(M)		PxBN(M)	TU38 TE22 TM6 TA4 TT9	2			CW9 CW10 CW36	CE3	239	2452	
2453	ETHYLFLUORID, (KØLEMIDDEL R 161)	2	2F		2.1 (+13)		0	E0	P200		MP9	(M)		PxBN(M)	TU38 TE22 TM6 TA4 TT9	2			CW9 CW10 CW36	CE3	23	2453	
2454	METHYLFLUORID, (KØLEMIDDEL R41)	2	2F		2.1 (+13)		0	E0	P200		MP9	(M)		PxBN(M)	TU38 TE22 TM6 TA4 TT9	2			CW9 CW10 CW36	CE3	23	2454	
2455	METHYLNITRIT	2	2A	transport ikke tilladt																		2455	
2456	2-CHLORPROPEN	3	F1	I	3		0	E3	P001		MP7 MP17	T11	TP2	L4BN		1					33	2456	I
2457	2,3-DIMETHYLBUTAN	3	F1	II	3		1 L	E2	P001 IBC02 R001		MP19	T7	TP1	LGBF		2				CE7	33	2457	II
2458	HEXADIENER	3	F1	II	3		1 L	E2	P001 IBC02 R001		MP19	T4	TP1	LGBF		2				CE7	33	2458	II
2459	2-METHYL-1-BUTEN	3	F1	I	3		0	E3	P001		MP7 MP17	T11	TP2	L4BN		1					33	2459	I
2460	2-METHYL-2-BUTEN	3	F1	II	3		1 L	E2	P001 IBC02	B8	MP19	T7	TP1	L1,5BN		2				CE7	33	2460	II
2461	METHYLPENTADIENER	3	F1	II	3		1 L	E2	P001 IBC02 R001		MP19	T4	TP1	LGBF		2				CE7	33	2461	II
2463	ALUMINIUMHYDRID	4.3	W2	I	4.3		0	E0	P403		MP2					1	W1		CW23		X423	2463	I
2464	BERYLLIUMNITRAT	5.1	OT2	II	5.1+6.1		1 kg	E2	P002 IBC08	B4	MP2	T3	TP33	SGAN	TU3	2	W11		CW24 CW28	CE10	56	2464	II

UN-nr	OFFICIEL GODSBETEGNELSE og beskrivelse	Klasse	Klassifikationsskode	Emballage-gruppe	Faresedler	Særlige bestemmelser	Begrænsede og undtagne mængder		Emballage			UN-tanke og bulkcontainere		RID-tank		Transport-kategori	Særlige bestemmelser for transport			Ekspress-gods	Fare-nummer	UN-nr	Emballage-gruppe
									Emballeringsforskrifter	Særlige emballeringsbst.	Bestemmelser om sammenpakning	Tank-anvisninger	Særlige bestemmelser	Tank-kode	Særlige bestemmelser		Kolli	Bulk	På- og aflæsning og håndtering				
(1)	(2)	(3a)	(3b)	(4)	(5)	(6)	(7a)	(7b)	(8)	(9a)	(9b)	(10)	(11)	(12)	(13)	(15)	(16)	(17)	(18)	(19)	(20)	(1)	(4)
2465	DICHLORISOCYANURSYRE, TØR eller DICHLORISOCYANURSYRE-SALTE	5.1	O2	II	5.1	135	1 kg	E2	P002 IBC08	B4	MP10	T3	TP33	SGAN	TU3	2	W11		CW24	CE10	50	2465	II
2466	KALIUMSUPEROXID	5.1	O2	I	5.1		0	E0	P503 IBC06		MP2					1	W10		CW24		55	2466	I
2468	TRICHLORISOCYANURSYRE, TØR	5.1	O2	II	5.1		1 kg	E2	P002 IBC08	B4	MP10	T3	TP33	SGAN	TU3	2	W11		CW24	CE10	50	2468	II
2469	ZINKBROMAT	5.1	O2	III	5.1		5 kg	E1	P002 IBC08 LP02 R001	B3	MP10	T1	TP33	SGAV	TU3	3		VW8	CW24	CE11	50	2469	III
2470	PHENYLACETONITRIL, FLYDENDE	6.1	T1	III	6.1		5 L	E1	P001 IBC03 LP01 R001		MP19	T4	TP1	L4BH	TU15	2	W12		CW13 CW28 CW31	CE8	60	2470	III
2471	OSMIUMTETRAOXID	6.1	T5	I	6.1		0	E5	P002 IBC07	PP30	MP18	T6	TP33	S10AH	TU15	1	W10		CW13 CW28 CW31		66	2471	I
2473	NATRIUMARSANILAT	6.1	T3	III	6.1		5 kg	E1	P002 IBC08 LP02 R001	B3	MP10	T1	TP33	SGAH L4BH	TU15	2		VW9	CW13 CW28 CW31	CE11	60	2473	III
2474	THIOPHOSGEN	6.1	T1	I	6.1	279 354	0	E0	P602		MP8 MP17	T20	TP2 TP37	L10CH	TU14 TU15 TU38 TE21 TE22	1			CW13 CW28 CW31		66	2474	II
2475	VANADIUMTRICHLORID	8	C2	III	8		5 kg	E1	P002 IBC08 LP02 R001	B3	MP10	T1	TP33	SGAV		3		VW9		CE11	80	2475	III
2477	METHYLISOTHIOCYANAT	6.1	TF1	I	6.1+3	354	0	E0	P602		MP8 MP17	T20	TP2 TP37	L10CH	TU14 TU15 TU38 TE21 TE22	1			CW13 CW28 CW31		663	2477	I
2478	ISOCYANATER, BRANDFARLIGE, GIFTIGE, N.O.S., eller ISOCYANATOPLØSNING, BRANDFARLIG, GIFTIG, N.O.S.	3	FT1	II	3+6.1	274 539	1 L	E2	P001 IBC02		MP19	T11	TP2 TP27	L4BH	TU15	2			CW13 CW28	CE7	336	2478	II
2478	ISOCYANATER, BRANDFARLIGE, GIFTIGE, N.O.S., eller ISOCYANATOPLØSNING, BRANDFARLIG, GIFTIG, N.O.S.	3	FT1	III	3+6.1	274	5 L	E1	P001 IBC03 R001		MP19	T7	TP1 TP28	L4BH	TU15	3	W12		CW13 CW28	CE4	36	2478	III
2480	METHYLISOCYANAT	6.1	TF1	I	6.1+3	354	0	E0	P601		MP2	T22	TP2	L15CH	TU14 TU15 TU38 TE21 TE22 TE25	1			CW13 CW28 CW31		663	2480	I

UN-nr	OFFICIEL GODSBETEGNELSE og beskrivelse	Klasse	Klassifikationsskode	Emballage-gruppe	Faresedler	Særlige bestemmelser	Begrænsede og undtagne mængder		Emballage			UN-tanke og bulkcontainere		RID-tank		Transport-kategori	Særlige bestemmelser for transport			Ekspress-gods	Fare-nummer	UN-nr	Emballage-gruppe
							(7a)	(7b)	Emballeringsforskrifter	Særlige emballeringsbst.	Bestemmelser om sammenpakning	Tank-anvisninger	Særlige bestemmelser	Tank-kode	Særlige bestemmelser		Kolli	Bulk	På- og aflæsning og håndtering				
(1)	(2)	(3a)	(3b)	(4)	(5)	(6)	(7a)	(7b)	(8)	(9a)	(9b)	(10)	(11)	(12)	(13)	(15)	(16)	(17)	(18)	(19)	(20)	(1)	(4)
2481	ETHYLISOCYANAT	6.1	TF1	I	6.1+3	354	0	E0	P602		MP8 MP17	T20	TP2 TP37	L15CH	TU14 TU15 TU38 TE21 TE22 TE25	1			CW13 CW28 CW31		663	2481	I
2482	n-PROPYLISOCYANAT	6.1	TF1	I	6.1+3	354	0	E0	P602		MP8 MP17	T20	TP2 TP37	L10CH	TU14 TU15 TU38 TE21 TE22	1			CW13 CW28 CW31		663	2482	I
2483	ISOPROPYLISOCYANAT	6.1	TF1	I	6.1+3	354	0	E0	P602		MP8 MP17	T20	TP2 TP37	L10CH	TU14 TU15 TU38 TE21 TE22	1			CW13 CW28 CW31		663	2483	I
2484	tert-BUTYLISOCYANAT	6.1	TF1	I	6.1+3	354	0	E0	P602		MP8 MP17	T20	TP2 TP37	L10CH	TU14 TU15 TU38 TE21 TE22	1			CW13 CW28 CW31		663	2484	I
2485	n-BUTYLISOCYANAT	6.1	TF1	I	6.1+3	354	0	E0	P602		MP8 MP17	T20	TP2 TP37	L10CH	TU14 TU15 TU38 TE21 TE22	1			CW13 CW28 CW31		663	2485	I
2486	ISOBUTYLISOCYANAT	6.1	TF1	I	6.1+3	354	0	E0	P602		MP8 MP17	T20	TP2 TP37	L10CH	TU14 TU15 TU38 TE21 TE22	1			CW13 CW28 CW31		663	2486	II
2487	PHENYLISOCYANAT	6.1	TF1	I	6.1+3	354	0	E0	P602		MP8 MP17	T20	TP2 TP37	L10CH	TU14 TU15 TU38 TE21 TE22	1			CW13 CW28 CW31		663	2487	I
2488	CYCLOHEXYLISOCYANAT	6.1	TF1	I	6.1+3	354	0	E0	P602		MP8 MP17	T20	TP2 TP37	L10CH	TU14 TU15 TU38 TE21 TE22	1			CW13 CW28 CW31		663	2488	I
2490	DICHLORISOPROPYLETHER	6.1	T1	II	6.1		100 ml	E4	P001 IBC02		MP15	T7	TP2	L4BH	TU15	2	W11		CW13 CW28 CW31	CE5	60	2490	II
2491	ETHANOLAMIN eller ETHANOLAMINOPLØSNING	8	C7	III	8		5 L	E1	P001 IBC03 LP01 R001		MP19	T4	TP1	L4BN		3	W12			CE8	80	2491	III
2493	HEXAMETHYLENIMIN	3	FC	II	3+8		1 L	E2	P001 IBC02		MP19	T7	TP1	L4BH		2				CE7	338	2493	II

UN-nr	OFFICIEL GODSBETEGNELSE og beskrivelse	Klasse	Klassifikationskode	Emballage-gruppe	Faresedler	Særlige bestemmelser	Begrænsede og undtagne mængder		Emballage			UN-tanke og bulkcontainere		RID-tank		Transport-kategori	Særlige bestemmelser for transport			Ekspress-gods	Fare-nummer	UN-nr	Emballage-gruppe
									Emballeringsforskrifter	Særlige emballeringsbst.	Bestemmelser om sammenpakning	Tank-anvisninger	Særlige bestemmelser	Tank-kode	Særlige bestemmelser		Kolli	Bulk	På- og aflæsning og håndtering				
(1)	(2)	(3a)	(3b)	(4)	(5)	(6)	(7a)	(7b)	(8)	(9a)	(9b)	(10)	(11)	(12)	(13)	(15)	(16)	(17)	(18)	(19)	(20)	(1)	(4)
2495	IODPENTAFLUORID	5.1	OTC	I	5.1+6.1+8		0	E0	P200		MP2			L10DH	TU3 TU38 TE16 TE22	1			CW24 CW28		568	2495	I
2496	PROPIONSYREANHYDRID	8	C3	III	8		5 L	E1	P001 IBC03 LP01 R001		MP19	T4	TP1	L4BN		3	W12			CE8	80	2496	III
2498	1,2,3,6-TETRAHYDROBENZALDEHYD	3	F1	III	3		5 L	E1	P001 IBC03 LP01 R001		MP19	T2	TP1	LGBF		3	W12			CE4	30	2498	III
2501	TRIS-(1-AZIRIDINYL)-PHOSPHINOXID, OPLØSNING	6.1	T1	II	6.1		100 ml	E4	P001 IBC02		MP15	T7	TP2	L4BH	TU15	2			CW13 CW28 CW31	CE5	60	2501	II
2501	TRIS-(1-AZIRIDINYL)-PHOSPHINOXID, OPLØSNING	6.1	T1	III	6.1		5 L	E1	P001 IBC03 LP01 R001		MP19	T4	TP1	L4BH	TU15	2	W12		CW13 CW28 CW31	CE8	60	2501	III
2502	VALERYLCHLORID	8	CF1	II	8+3		1 L	E2	P001 IBC02		MP15	T7	TP2	L4BN		2				CE6	83	2502	II
2503	ZIRCONIUMTETRACHLORID	8	C2	III	8		5 kg	E1	P002 IBC08 LP02 R001	B3	MP10	T1	TP33	SGAV		3		VW9		CE11	80	2503	III
2504	TETRABROMETHAN	6.1	T1	III	6.1		5 L	E1	P001 IBC03 LP01 R001		MP19	T4	TP1	L4BH	TU15	2	W12		CW13 CW28 CW31	CE8	60	2504	III
2505	AMMONIUMFLUORID	6.1	T5	III	6.1		5 kg	E1	P002 IBC08 LP02 R001	B3	MP10	T1	TP33	SGAH	TU15	2		VW9	CW13 CW28 CW31	CE11	60	2505	III
2506	AMMONIUMHYDROGENSULFAT	8	C2	II	8		1 kg	E2	P002 IBC08	B4	MP10	T3	TP33	SGAV		2	W11	VW9		CE10	80	2506	II
2507	CHLORPLATINSYRE, FAST	8	C2	III	8		5 kg	E1	P002 IBC08 LP02 R001	B3	MP10	T1	TP33	SGAV		3		VW9		CE11	80	2507	III
2508	MOLYBDÆNPENTACHLORID	8	C2	III	8		5 kg	E1	P002 IBC08 LP02 R001	B3	MP10	T1	TP33	SGAV		3		VW9		CE11	80	2508	III
2509	KALIUMHYDROGENSULFAT	8	C2	II	8		1 kg	E2	P002 IBC08	B4	MP10	T3	TP33	SGAV		2	W11	VW9		CE10	80	2509	II
2511	2-CHLORPROPIONSYRE	8	C3	III	8		5 L	E1	P001 IBC03 LP01 R001		MP19	T4	TP2	L4BN		3	W12			CE8	80	2511	III

UN-nr	OFFICIEL GODSBETEGNELSE og beskrivelse	Klasse	Klassifikationskode	Emballage-gruppe	Faresedler	Særlige bestemmelser	Begrænsede og undtagne mængder		Emballage			UN-tanke og bulkcontainere		RID-tank		Transport-kategori	Særlige bestemmelser for transport			Ekspress-gods	Fare-nummer	UN-nr	Emballage-gruppe
									Emballeringsforskrifter	Særlige emballeringsbst.	Bestemmelser om sammenpakning	Tank-anvisninger	Særlige bestemmelser	Tank-kode	Særlige bestemmelser		Kolli	Bulk	På- og aflæsning og håndtering				
(1)	(2)	(3a)	(3b)	(4)	(5)	(6)	(7a)	(7b)	(8)	(9a)	(9b)	(10)	(11)	(12)	(13)	(15)	(16)	(17)	(18)	(19)	(20)	(1)	(4)
2512	AMINOPHENOLER (o-, m-, p-)	6.1	T2	III	6.1	279	5 kg	E1	P002 IBC08 LP02 R001	B3	MP10	T1	TP33	SGAH L4BH	TU15	2		VW9	CW13 CW28 CW31	CE11	60	2512	III
2513	BROMACETYLBROMID	8	C3	II	8		1 L	E2	P001 IBC02		MP15	T8	TP2	L4BN		2				CE6	X80	2513	II
2514	BROMBENZEN	3	F1	III	3		5 L	E1	P001 IBC03 LP01 R001		MP19	T2	TP1	LGBF		3	W12			CE4	30	2514	III
2515	TRIBROMMETHAN	6.1	T1	III	6.1		5 L	E1	P001 IBC03 LP01 R001		MP19	T4	TP1	L4BH	TU15	2	W12		CW13 CW28 CW31	CE8	60	2515	III
2516	TETRABROMMETHAN (CARBONTETRABROMID)	6.1	T2	III	6.1		5 kg	E1	P002 IBC08 LP02 R001	B3	MP10	T1	TP33	SGAH L4BH	TU15	2		VW9	CW13 CW28 CW31	CE11	60	2516	III
2517	1-CHLOR-1,1-DIFLUORETHAN (KØLEMIDDEL R 142b)	2	2F		2.1 (+13)		0	E0	P200		MP9	T50 (M)		PxBN(M)	TU38 TE22 TM6 TA4 TT9	2			CW9 CW10 CW36	CE3	23	2517	
2518	1,5,9-CYCLODODECATRIEN	6.1	T1	III	6.1		5 L	E1	P001 IBC03 LP01 R001		MP19	T4	TP1	L4BH	TU15	2	W12		CW13 CW28 CW31	CE8	60	2518	III
2520	CYCLOOCTADIENER	3	F1	III	3		5 L	E1	P001 IBC03 LP01 R001		MP19	T2	TP1	LGBF		3	W12			CE4	30	2520	III
2521	DIKETEN, STABILISERET	6.1	TF1	I	6.1+3	354	0	E0	P602		MP8 MP17	T20	TP2 TP37	L10CH	TU14 TU15 TU38 TE21 TE22	1			CW13 CW28 CW31		663	2521	I
2522	2-DIMETHYLAMINOETHYLMETHACRYLAT	6.1	T1	II	6.1		100 ml	E4	P001 IBC02		MP15	T7	TP2	L4BH	TU15	2			CW13 CW28 CW31	CE5	69	2522	II
2524	TRIETHOXYMETHAN (ETHYLORTHOFORMIAT)	3	F1	III	3		5 L	E1	P001 IBC03 LP01 R001		MP19	T2	TP1	LGBF		3	W12			CE4	30	2524	III
2525	ETHYLOXALAT	6.1	T1	III	6.1		5 L	E1	P001 IBC03 LP01 R001		MP19	T4	TP1	L4BH	TU15	2	W12		CW13 CW28 CW31	CE8	60	2525	III
2526	FURFURYLAMIN	3	FC	III	3+8		5 L	E1	P001 IBC03 R001		MP19	T4	TP1	L4BN		3	W12			CE4	38	2526	III

UN-nr	OFFICIEL GODSBETEGNELSE og beskrivelse	Klasse	Klassifikationskode	Emballage-gruppe	Faresedler	Særlige bestemmelser	Begrænsede og undtagne mængder		Emballage			UN-tanke og bulkcontainere		RID-tank		Transport-kategori	Særlige bestemmelser for transport			Ekspress-gods	Fare-nummer	UN-nr	Emballage-gruppe
									Emballeringsforskrifter	Særlige emballeringsbst.	Bestemmelser om sammenpakning	Tank-anvisninger	Særlige bestemmelser	Tank-kode	Særlige bestemmelser		Kolli	Bulk	På- og aflæsning og håndtering				
(1)	(2)	(3a)	(3b)	(4)	(5)	(6)	(7a)	(7b)	(8)	(9a)	(9b)	(10)	(11)	(12)	(13)	(15)	(16)	(17)	(18)	(19)	(20)	(1)	(4)
2527	ISOBUTYLACRYLAT, STABILISERET	3	F1	III	3		5 L	E1	P001 IBC03 LP01 R001		MP19	T2	TP1	LGBF		3	W12			CE4	39	2527	III
2528	ISOBUTYLISOBUTYRAT	3	F1	III	3		5 L	E1	P001 IBC03 LP01 R001		MP19	T2	TP1	LGBF		3	W12			CE4	30	2528	III
2529	ISOSMØRSYRE	3	FC	III	3+8		5 L	E1	P001 IBC03 R001		MP19	T4	TP1	L4BN		3	W12			CE4	38	2529	III
2531	METHACRYLSYRE, STABILISERET	8	C3	II	8		1 L	E2	P001 IBC02 LP01		MP15	T7	TP2 TP18 TP30	L4BN		2				CE8	89	2531	II
2533	METHYLTRICHLORACETAT	6.1	T1	III	6.1		5 L	E1	P001 IBC03 LP01 R001		MP19	T4	TP1	L4BH	TU15	2	W12		CW13 CW28 CW31	CE8	60	2533	III
2534	METHYLCHLORSILAN	2	2TFC		2.3+2.1 +8		0	E0	P200		MP9	(M)				1			CW9 CW10 CW36		263	2534	
2535	4-METHYLMORPHOLIN (N-METHYLMORPHOLIN)	3	FC	II	3+8		1 L	E2	P001 IBC02		MP19	T7	TP1	L4BH		2				CE7	338	2535	II
2536	METHYLTETRAHYDROFURAN	3	F1	II	3		1 L	E2	P001 IBC02 R001		MP19	T4	TP1	LGBF		2				CE7	33	2536	II
2538	NITRONAPHTHALEN	4.1	F1	III	4.1		5 kg	E1	P002 IBC08 LP02 R001	B3	MP10	T1	TP33	SGAV		3	W1	VW1		CE11	40	2538	III
2541	TERPINOLEN	3	F1	III	3		5 L	E1	P001 IBC03 LP01 R001		MP19	T2	TP1	LGBF		3	W12			CE4	30	2541	III
2542	TRIBUTYLAMIN	6.1	T1	II	6.1		100 ml	E4	P001 IBC02		MP15	T7	TP2	L4BH	TU15	2			CW13 CW28 CW31	CE5	60	2542	II
2545	HAFNIUMPULVER, TØRT	4.2	S4	I	4.2	540	0	E0	P404		MP13					0	W1			43	2545	I	
2545	HAFNIUMPULVER, TØRT	4.2	S4	II	4.2	540	0	E2	P410 IBC06		MP14	T3	TP33	SGAN		2	W1			CE10	40	2545	II
2545	HAFNIUMPULVER, TØRT	4.2	S4	III	4.2	540	0	E1	P002 IBC08 LP02 R001	B3	MP14	T1	TP33	SGAN		3	W1	VW4		CE11	40	2545	III
2546	TITANPULVER, TØRT	4.2	S4	I	4.2	540	0	E0	P404		MP13					0	W1			43	2546	I	
2546	TITANPULVER, TØRT	4.2	S4	II	4.2	540	0	E2	P410 IBC06		MP14	T3	TP33	SGAN		2	W1			CE10	40	2546	II

UN-nr	OFFICIEL GODSBETEGNELSE og beskrivelse	Klasse	Klassifikationsskoden	Emballage-gruppe	Faresedler	Særlige bestemmelser	Begrænsede og undtagne mængder		Emballage			UN-tanke og bulkcontainere		RID-tank		Transport-kategori	Særlige bestemmelser for transport			Ekspress-gods	Fare-nummer	UN-nr	Emballage-gruppe
							(7a)	(7b)	Emballeringsforskrifter	Særlige emballeringsbst.	Bestemmelser om sammenpakning	Tank-anvisninger	Særlige bestemmelser	Tank-kode	Særlige bestemmelser		Kolli	Bulk	På- og aflæsning og håndtering				
(1)	(2)	(3a)	(3b)	(4)	(5)	(6)	(7a)	(7b)	(8)	(9a)	(9b)	(10)	(11)	(12)	(13)	(15)	(16)	(17)	(18)	(19)	(20)	(1)	(4)
2546	TITANPULVER, TØRT	4.2	S4	III	4.2	540	0	E1	P002 IBC08 LP02 R001	B3	MP14	T1	TP33	SGAN		3	W1	VW4		CE11	40	2546	III
2547	NATRIUMSUPEROXID	5.1	O2	I	5.1		0	E0	P503 IBC06		MP2					1	W10		CW24		55	2547	I
2548	CHLORPENTAFLUORID	2	2TO C		2.3+5.1 +8		0	E0	P200		MP9					1			CW9 CW10 CW36		265	2548	
2552	HEXAFLUORACETONEHYDRAT, FLYDENDE	6.1	T1	II	6.1		100 ml	E4	P001 IBC02		MP15	T7	TP2	L4BH TU15		2			CW13 CW28 CW31	CE5	60	2552	II
2554	2-METHYLALLYLCHLORID	3	F1	II	3		1 L	E2	P001 IBC02 R001		MP19	T4	TP1	LGBF		2				CE7	33	2554	II
2555	NITROCELLULOSE MED VAND, mindst 25 vægt-% vand	4.1	D	II	4.1	541	0	E0	P406		MP2					2	W1			CE10	40	2555	II
2556	NITROCELLULOSE MED ALKOHOL, mindst 25 vægt-% alkohol og højst 12,6 % nitrogen i den tørre masse	4.1	D	II	4.1	541	0	E0	P406		MP2					2	W1			CE10	40	2556	II
2557	NITROCELLULOSE, BLANDING, med højst 12,6 % nitrogen i den tørre masse, MED eller UDEN BLØDGØRINGSMIDDEL, MED eller UDEN PIGMENT	4.1	D	II	4.1	241 541	0	E0	P406		MP2					2	W1			CE10	40	2557	II
2558	EPIBROMHYDRIN	6.1	TF1	I	6.1+3		0	E5	P001		MP8 MP17	T14	TP2	L10CH TU14 TU15 TU38 TE21 TE22		1			CW13 CW28 CW31		663	2558	I
2560	2-METHYL-2-PENTANOL	3	F1	III	3		5 L	E1	P001 IBC03 LP01 R001		MP19	T2	TP1	LGBF		3	W12			CE4	30	2560	III
2561	3-METHYL-1-BUTEN	3	F1	I	3		0	E3	P001		MP7 MP17	T11	TP2	L4BN		1					33	2561	I
2564	TRICHLOREDDIKESYRE, OPLØSNING	8	C3	II	8		1 L	E2	P001 IBC02		MP15	T7	TP2	L4BN		2				CE6	80	2564	II
2564	TRICHLOREDDIKESYRE, OPLØSNING	8	C3	III	8		5 L	E1	P001 IBC03 LP01 R001		MP19	T4	TP1	L4BN		3	W12			CE8	80	2564	III
2565	DICYCLOHEXYLAMIN	8	C7	III	8		5 L	E1	P001 IBC03 LP01 R001		MP19	T4	TP1	L4BN		3	W12			CE8	80	2565	III
2567	NATRIUMPENTACHLORPHENOLAT	6.1	T2	II	6.1		500 g	E4	P002 IBC08	B4	MP10	T3	TP33	SGAH TU15		2	W11		CW13 CW28 CW31	CE9	60	2567	II

UN-nr	OFFICIEL GODSBETEGNELSE og beskrivelse	Klasse	Klassifikationskode	Emballage-gruppe	Faresedler	Særlige bestemmelser	Begrænsede og undtagne mængder		Emballage			UN-tanke og bulkcontainere		RID-tank		Transport-kategori	Særlige bestemmelser for transport			Ekspress-gods	Fare-nummer	UN-nr	Emballage-gruppe
							(7a)	(7b)	Emballe-rings-forskrifter	Særlige emballe-ringsbst.	Bestemmelser om sam-menpakning	Tank-anvisninger	Særlige bestem-melser	Tank-kode	Særlige bestem-melser		Kolli	Bulk	På- og af-læsning og håndtering				
(1)	(2)	(3a)	(3b)	(4)	(5)	(6)	(7a)	(7b)	(8)	(9a)	(9b)	(10)	(11)	(12)	(13)	(15)	(16)	(17)	(18)	(19)	(20)	(1)	(4)
2570	CADMIUMFORBINDELSE	6.1	T5	I	6.1	274 596	0	E5	P002 IBC07		MP18	T6	TP33	S10AH L10CH	TU14 TU15 TU38 TE21 TE22	1	W10		CW13 CW28 CW31		66	2570	I
2570	CADMIUMFORBINDELSE	6.1	T5	II	6.1	274 596	500 g	E4	P002 IBC08	B4	MP10	T3	TP33	SGAH L4BH	TU15	2	W11		CW13 CW28 CW31	CE9	60	2570	II
2570	CADMIUMFORBINDELSE	6.1	T5	III	6.1	274 596	5 kg	E1	P002 IBC08 LP02 R001	B3	MP10	T1	TP33	SGAH L4BH	TU15	2		VW9	CW13 CW28 CW31	CE11	60	2570	III
2571	ALKYLSVOVLSYRER	8	C3	II	8		1 L	E2	P001 IBC02		MP15	T8	TP2 TP28	L4BN		2				CE6	80	2571	II
2572	PHENYLHYDRAZIN	6.1	T1	II	6.1		100 ml	E4	P001 IBC02		MP15	T7	TP2	L4BH	TU15	2			CW13 CW28 CW31	CE5	60	2572	II
2573	THALLIUMCHLORAT	5.1	OT2	II	5.1+6.1		1 kg	E2	P002 IBC06		MP2	T3	TP33	SGAN	TU3	2	W11		CW24 CW28	CE10	56	2573	II
2574	TRICRESYLPHOSPHAT, med mere end 3 % orthoisomer	6.1	T1	II	6.1		100 ml	E4	P001 IBC02		MP15	T7	TP2	L4BH	TU15	2			CW13 CW28 CW31	CE5	60	2574	II
2576	PHOSPHOROXYBROMID, SMELTET	8	C1	II	8		0	E0				T7	TP3	L4BN		2					80	2576	II
2577	PHENYLACETYLCHLORID	8	C3	II	8		1 L	E2	P001 IBC02		MP15	T7	TP2	L4BN		2				CE6	80	2577	II
2578	PHOSPHORTRIOXID	8	C2	III	8		5 kg	E1	P002 IBC08 LP02 R001	B3	MP10	T1	TP33	SGAV		3		VW9		CE11	80	2578	III
2579	PIPERAZIN	8	C8	III	8		5 kg	E1	P002 IBC08 LP02 R001	B3	MP10	T1	TP33	SGAV L4BN		3		VW9		CE11	80	2579	III
2580	ALUMINIUMBROMID, OPLØSNING	8	C1	III	8		5 L	E1	P001 IBC03 LP01 R001		MP19	T4	TP1	L4BN		3	W12			CE8	80	2580	III
2581	ALUMINIUMCHLORID, OPLØSNING	8	C1	III	8		5 L	E1	P001 IBC03 LP01 R001		MP19	T4	TP1	L4BN		3	W12			CE8	80	2581	III
2582	JERN(III)CHLORIDOPLØSNING	8	C1	III	8		5 L	E1	P001 IBC03 LP01 R001		MP19	T4	TP1	L4BN		3	W12			CE8	80	2582	III
2583	ALKYLSULFONSYRER, FASTE, eller ARYLSULFONSYRER, FASTE, med mere end 5 % fri svovlsyre	8	C2	II	8		1 kg	E2	P002 IBC08	B4	MP10	T3	TP33	SGAN L4BN		2	W11			CE10	80	2583	II
2584	ALKYLSULFONSYRER, FLYDENDE eller ARYLSULFONSYRER, FLYDENDE, med mere end 5 % fri svovlsyre	8	C1	II	8		1 L	E2	P001 IBC02		MP15	T8	TP2	L4BN		2				CE6	80	2584	II

UN-nr	OFFICIEL GODSBETEGNELSE og beskrivelse	Klasse	Klassifikationsskoden	Emballage-gruppe	Faresedler	Særlige bestemmelser	Begrænsede og undtagne mængder		Emballage			UN-tanke og bulkcontainere		RID-tank		Transport-kategori	Særlige bestemmelser for transport			Ekspress-gods	Fare-nummer	UN-nr	Emballage-gruppe
							(7a)	(7b)	(8)	(9a)	(9b)	(10)	(11)	(12)	(13)		(16)	(17)	(18)				
(1)	(2)	(3a)	(3b)	(4)	(5)	(6)	(7a)	(7b)	(8)	(9a)	(9b)	(10)	(11)	(12)	(13)	(15)	(16)	(17)	(18)	(19)	(20)	(1)	(4)
2585	ALKYLSULFONSYRER, FASTE, eller ARYLSULFONSYRER, FASTE, med højst 5 % fri svovlsyre	8	C4	III	8		5 kg	E1	P002 IBC08 LP02 R001	B3	MP10	T1	TP33	SGAV		3		VW9		CE11	80	2585	III
2586	ALKYLSULFONSYRER, FLYDENDE eller ARYLSULFONSYRER, FLYDENDE, med højst 5 % fri svovlsyre	8	C3	III	8		5 L	E1	P001 IBC03 LP01 R001		MP19	T4	TP1	L4BN		3	W12			CE8	80	2586	III
2587	BENZOQUINON	6.1	T2	II	6.1		500 g	E4	P002 IBC08	B4	MP10	T3	TP33	SGAH L4BH	TU15	2	W11		CW13 CW28 CW31	CE9	60	2587	II
2588	PESTICID, FAST, GIFTIGT, N.O.S.	6.1	T7	I	6.1	61 274 648	0	E5	P002 IBC02		MP18	T6	TP33	S10AH L10CH	TU14 TU15 TU38 TE21 TE22	1			CW13 CW28 CW31	CE12	66	2588	I
2588	PESTICID, FAST, GIFTIGT, N.O.S.	6.1	T7	II	6.1	61 274 648	500 g	E4	P002 IBC08	B4	MP10	T3	TP33	SGAH L4BH	TU15	2	W11		CW13 CW28 CW31	CE9 CE12	60	2588	II
2588	PESTICID, FAST, GIFTIGT, N.O.S.	6.1	T7	III	6.1	61 274 648	5 kg	E1	P002 IBC08 LP02 R001	B3	MP10	T1	TP33	SGAH L4BH	TU15	2		VW9	CW13 CW28 CW31	CE11 CE12	60	2588	III
2589	VINYLCHELORACETAT	6.1	TF1	II	6.1+3		100 ml	E4	P001 IBC02		MP15	T7	TP2	L4BH	TU15	2			CW13 CW28 CW31	CE5	63	2589	II
2590	ASBEST, HVID (chrysotil, actinolit, anthophyllit, tremolit)	9	M1	III	9	168 542	0	E1	P002 IBC08 R001	PP37 B4	MP10	T1	TP33	SGAH	TU15	3	W11		CW13 CW28 CW31	CE11	90	2590	III
2591	XENON, KØLET, FLYDENDE	2	3A		2.2 (+13)		120 ml	E1	P203		MP9	T75	TP5	RxBN	TU19 TM6 TA4 TT9	3	W5		CW9 CW11 CW30 CW36	CE2	22	2591	
2599	CHLORTRIFLUORMETHAN OG TRIFLUORMETHAN, AZEOTROP BLANDING, med ca. 60 % chlortrifluormethan (KØLEMIDDEL R 503)	2	2A		2.2 (+13)		120 ml	E1	P200		MP9	(M)		PxBN(M)	TM6 TA4 TT9	3			CW9 CW10 CW36	CE3	20	2599	
2601	CYCLOBUTAN	2	2F		2.1 (+13)		0	E0	P200		MP9	(M)		PxBN(M)	TU38 TE22 TM6 TA4 TT9	2			CW9 CW10 CW36	CE3	23	2601	
2602	DICHLORDIFLUORMETHAN OG 1,1-DIFLUORETHAN, AZEOTROP BLANDING, med ca. 74 % dichlordifluormethan (KØLEMIDDEL R 500)	2	2A		2.2 (+13)		120 ml	E1	P200		MP9	T50 (M)		PxBN(M)	TM6 TA4 TT9	3			CW9 CW10 CW36	CE3	20	2602	
2603	CYCLOHEPTATRIEN	3	FT1	II	3+6.1		1 L	E2	P001 IBC02		MP19	T7	TP1	L4BH	TU15	2			CW13 CW28	CE7	336	2603	II
2604	BORTRIFLUORIDIETHYLETERAT (BORTRIFLUORID-ETHER-KOMPLEKS)	8	CF1	I	8+3		0	E0	P001		MP8 MP17	T10	TP2	L10BH	TU38 TE22	1					883	2604	I

UN-nr	OFFICIEL GODSBETEGNELSE og beskrivelse	Klasse	Klassifikationskode	Emballage-gruppe	Faresedler	Særlige bestemmelser	Begrænsede og undtagne mængder		Emballage			UN-tanke og bulkcontainere		RID-tank		Transport-kategori	Særlige bestemmelser for transport			Ekspress-gods	Fare-nummer	UN-nr	Emballage-gruppe
							(7a)	(7b)	(8)	(9a)	(9b)	(10)	(11)	(12)	(13)		(16)	(17)	(18)				
(1)	(2)	(3a)	(3b)	(4)	(5)	(6)	(7a)	(7b)	(8)	(9a)	(9b)	(10)	(11)	(12)	(13)	(15)	(16)	(17)	(18)	(19)	(20)	(1)	(4)
2605	METHOXYMETHYLISOCYANAT	6.1	TF1	I	6.1+3	354	0	E0	P602		MP8 MP17	T20	TP2 TP37	L10CH	TU14 TU15 TU38 TE21 TE22	1			CW13 CW28 CW31		663	2605	I
2606	METHYLORTHOSILICAT	6.1	TF1	I	6.1+3	354	0	E0	P602		MP8 MP17	T20	TP2 TP37	L10CH	TU14 TU15 TU38 TE21 TE22	1			CW13 CW28 CW31		663	2606	I
2607	ACROLEIN-DIMER, STABILISERET	3	F1	III	3		5 L	E1	P001 IBC03 LP01 R001		MP19	T2	TP1	LGBF		3	W12			CE4	39	2607	III
2608	NITROPROPANER	3	F1	III	3		5 L	E1	P001 IBC03 LP01 R001		MP19	T2	TP1	LGBF		3	W12			CE4	30	2608	III
2609	TRIALLYLBORAT	6.1	T1	III	6.1		5 L	E1	P001 IBC03 LP01 R001		MP19			L4BH	TU15	2	W12		CW13 CW28 CW31	CE8	60	2609	III
2610	TRIALLYLAMIN	3	FC	III	3+8		5 L	E1	P001 IBC03 R001		MP19	T4	TP1	L4BN		3	W12			CE4	38	2610	III
2611	1-CHLOR-2-PROPANOL	6.1	TF1	II	6.1+3		100 ml	E4	P001 IBC02		MP15	T7	TP2	L4BH	TU15	2			CW13 CW28 CW31	CE5	63	2611	II
2612	METHYLPROPYLEETHER	3	F1	II	3		1 L	E2	P001 IBC02	B8	MP19	T7	TP2	L1,5BN		2				CE7	33	2612	II
2614	METHYLALLYLALKOHOL	3	F1	III	3		5 L	E1	P001 IBC03 LP01 R001		MP19	T2	TP1	LGBF		3	W12			CE4	30	2614	III
2615	ETHYLPROPYLEETHER	3	F1	II	3		1 L	E2	P001 IBC02 R001		MP19	T4	TP1	LGBF		2				CE7	33	2615	II
2616	TRIISOPROPYLBORAT	3	F1	II	3		1 L	E2	P001 IBC02 R001		MP19	T4	TP1	LGBF		2				CE7	33	2616	II
2616	TRIISOPROPYLBORAT	3	F1	III	3		5 L	E1	P001 IBC03 LP01 R001		MP19	T2	TP1	LGBF		3	W12			CE4	30	2616	III
2617	METHYLCYCLOHEXANOLER, brandfarlige	3	F1	III	3		5 L	E1	P001 IBC03 LP01 R001		MP19	T2	TP1	LGBF		3	W12			CE4	30	2617	III

UN-nr	OFFICIEL GODSBETEGNELSE og beskrivelse	Klasse	Klassifikationskode	Emballage-gruppe	Faresedler	Særlige bestemmelser	Begrænsede og undtagne mængder		Emballage			UN-tanke og bulkcontainere		RID-tank		Transport-kategori	Særlige bestemmelser for transport			Ekspress-gods	Fare-nummer	UN-nr	Emballage-gruppe
									Emballeringsforskrifter	Særlige emballeringsbst.	Bestemmelser om sammenpakning	Tank-anvisninger	Særlige bestemmelser	Tank-kode	Særlige bestemmelser		Kolli	Bulk	På- og aflæsning og håndtering				
(1)	(2)	(3a)	(3b)	(4)	(5)	(6)	(7a)	(7b)	(8)	(9a)	(9b)	(10)	(11)	(12)	(13)	(15)	(16)	(17)	(18)	(19)	(20)	(1)	(4)
2618	VINYLTOLUENER, STABILISEREDE	3	F1	III	3		5 L	E1	P001 IBC03 LP01 R001		MP19	T2	TP1	LGBF		3	W12			CE4	39	2618	III
2619	BENZYLDMETHYLAMIN	8	CF1	II	8+3		1 L	E2	P001 IBC02		MP15	T7	TP2	L4BN		2				CE6	83	2619	II
2620	PENTYLBUTYRATER (AMYL BUTYRATER)	3	F1	III	3		5 L	E1	P001 IBC03 LP01 R001		MP19	T2	TP1	LGBF		3	W12			CE4	30	2620	III
2621	3-HYDROXY-2-BUTANON (ACETYLMETHYL CARBINOL)	3	F1	III	3		5 L	E1	P001 IBC03 LP01 R001		MP19	T2	TP1	LGBF		3	W12			CE4	30	2621	III
2622	GLYCIDALDEHYD	3	FT1	II	3+6.1		1 L	E2	P001 IBC02	B8	MP19	T7	TP1	L4BH	TU15	2			CW13 CW28	CE7	336	2622	II
2623	TÆNDBLOKKE, FASTE med brandfarlig væske	4.1	F1	III	4.1		5 kg	E1	P002 LP02 R001	PP15	MP11					4	W1			CE11	40	2623	III
2624	MAGNESIUMSILICID	4.3	W2	II	4.3		500 g	E2	P410 IBC07		MP14	T3	TP33	SGAN		2	W1		CW23	CE10	423	2624	II
2626	CHLORSYRE, VANDIG OPLØSNING, med højst 10 % syre	5.1	O1	II	5.1	613	1 L	E2	P504 IBC02		MP2	T4	TP1	L4BN	TU3	2			CW24	CE6	50	2626	II
2627	NITRITER, UORGANISKE, N.O.S.	5.1	O2	II	5.1	103 274	1 kg	E2	P002 IBC08	B4	MP10	T3	TP33	SGAN	TU3	2	W11		CW24	CE10	50	2627	II
2628	KALIUMFLUORACETAT	6.1	T2	I	6.1		0	E5	P002 IBC07		MP18	T6	TP33	S10AH	TU15	1	W10		CW13 CW28 CW31		66	2628	I
2629	NATRIUMFLUORACETAT	6.1	T2	I	6.1		0	E5	P002 IBC07		MP18	T6	TP33	S10AH	TU15	1	W10		CW13 CW28 CW31		66	2629	I
2630	SELENATER eller SELENITER	6.1	T5	I	6.1	274	0	E5	P002 IBC07		MP18	T6	TP33	S10AH L10CH	TU14 TU15 TU38 TE21 TE22	1	W10		CW13 CW28 CW31		66	2630	I
2642	FLUOREDDIKESYRE	6.1	T2	I	6.1		0	E5	P002 IBC07		MP18	T6	TP33	S10AH L10CH	TU14 TU15 TU38 TE21 TE22	1	W10		CW13 CW28 CW31		66	2642	I
2643	METHYLBROMACETAT	6.1	T1	II	6.1		100 ml	E4	P001 IBC02		MP15	T7	TP2	L4BH	TU15	2			CW13 CW28 CW31	CE5	60	2643	II
2644	METHYLIODID	6.1	T1	I	6.1	354	0	E0	P602		MP8 MP17	T20	TP2 T37	L10CH	TU14 TU15 TU38 TE21 TE22	1			CW13 CW28 CW31		66	2644	I
2645	PHENACYLBROMID	6.1	T2	II	6.1		500 g	E4	P002 IBC08	B4	MP10	T3	TP33	SGAH L4BH	TU15	2	W11		CW13 CW28 CW31	CE9	60	2645	II

UN-nr	OFFICIEL GODSBETEGNELSE og beskrivelse	Klasse	Klassifikationskode	Emballage-gruppe	Faresedler	Særlige bestemmelser	Begrænsede og undtagne mængder		Emballage			UN-tanke og bulkcontainere		RID-tank		Transport-kategori	Særlige bestemmelser for transport			Ekspress-gods	Fare-nummer	UN-nr	Emballage-gruppe
							(7a)	(7b)	(8)	(9a)	(9b)	(10)	(11)	(12)	(13)		(16)	(17)	(18)				
(1)	(2)	(3a)	(3b)	(4)	(5)	(6)	(7a)	(7b)	(8)	(9a)	(9b)	(10)	(11)	(12)	(13)	(15)	(16)	(17)	(18)	(19)	(20)	(1)	(4)
2646	HEXACHLORCYCLOPENTADIEN	6.1	T1	I	6.1	354	0	E0	P602		MP8 MP17	T20	TP2 TP35	L10CH	TU14 TU15 TU38 TE21 TE22	1			CW13 CW28 CW31		66	2646	I
2647	MALONITRIL	6.1	T2	II	6.1		500 g	E4	P002 IBC08	B4	MP10	T3	TP33	SGAH L4BH	TU15	2	W11		CW13 CW28 CW31	CE9	60	2647	II
2648	1,2-DIBROM-3-BUTANON	6.1	T1	II	6.1		100 ml	E4	P001 IBC02		MP15			L4BH	TU15	2			CW13 CW28 CW31	CE5	60	2648	II
2649	1,3-DICHLORACETONE	6.1	T2	II	6.1		500 g	E4	P002 IBC08	B4	MP10	T3	TP33	SGAH L4BH	TU15	2	W11		CW13 CW28 CW31	CE9	60	2649	II
2650	1,1-DICHLOR-1-NITROETHAN	6.1	T1	II	6.1		100 ml	E4	P001 IBC02		MP15	T7	TP2	L4BH	TU15	2			CW13 CW28 CW31	CE5	60	2650	II
2651	4,4'-DIAMINODIPHENYLMETHAN	6.1	T2	III	6.1		5 kg	E1	P002 IBC08 LP02 R001	B3	MP10	T1	TP33	SGAH L4BH	TU15	2		VW9	CW13 CW28 CW31	CE11	60	2651	III
2653	BENZYLIODID	6.1	T1	II	6.1		100 ml	E4	P001 IBC02		MP15	T7	TP2	L4BH	TU15	2			CW13 CW28 CW31	CE5	60	2653	II
2655	KALIUMFLUORSILICAT	6.1	T5	III	6.1		5 kg	E1	P002 IBC08 LP02 R001	B3	MP10	T1	TP33	SGAH L4BH	TU15	2		VW9	CW13 CW28 CW31	CE11	60	2655	III
2656	QUINOLIN (CHINOLIN)	6.1	T1	III	6.1		5 L	E1	P001 IBC03 LP01 R001		MP19	T4	TP1	L4BH	TU15	2	W12		CW13 CW28 CW31	CE8	60	2656	III
2657	SELENDISULFID	6.1	T5	II	6.1		500 g	E4	P002 IBC08	B4	MP10	T3	TP33	SGAH L4BH	TU15	2	W11		CW13 CW28 CW31	CE9	60	2657	II
2659	NATRIUMCHLORACETAT	6.1	T2	III	6.1		5 kg	E1	P002 IBC08 LP02 R001	B3	MP10	T1	TP33	SGAH	TU15	2		VW9	CW13 CW28 CW31	CE11	60	2659	III
2660	NITROTOLUIDINER (MONO)	6.1	T2	III	6.1		5 kg	E1	P002 IBC08 LP02 R001	B3	MP10	T1	TP33	SGAH L4BH	TU15	2		VW9	CW13 CW28 CW31	CE11	60	2660	III
2661	HEXACHLORACETONE	6.1	T1	III	6.1		5 L	E1	P001 IBC03 LP01 R001		MP19	T4	TP1	L4BH	TU15	2	W12		CW13 CW28 CW31	CE8	60	2661	III
2664	DIBROMMETHAN	6.1	T1	III	6.1		5 L	E1	P001 IBC03 LP01 R001		MP19	T4	TP1	L4BH	TU15	2	W12		CW13 CW28 CW31	CE8	60	2664	III
2667	BUTYLTOULENER	6.1	T1	III	6.1		5 L	E1	P001 IBC03 LP01 R001		MP19	T4	TP1	L4BH	TU15	2	W12		CW13 CW28 CW31	CE8	60	2667	III

UN-nr	OFFICIEL GODSBETEGNELSE og beskrivelse	Klasse	Klassifikationsskode	Emballage-gruppe	Faresedler	Særlige bestemmelser	Begrænsede og undtagne mængder		Emballage			UN-tanke og bulkcontainere		RID-tank		Transport-kategori	Særlige bestemmelser for transport			Ekspress-gods	Fare-nummer	UN-nr	Emballage-gruppe
							(7a)	(7b)	Emballe-rings-forskrifter	Særlige emballe-ringsbst.	Bestemmelser om sam-menpakning	Tank-anvisninger	Særlige bestem-melser	Tank-kode	Særlige bestem-melser		Kolli	Bulk	På- og af-læsning og håndtering				
(1)	(2)	(3a)	(3b)	(4)	(5)	(6)	(7a)	(7b)	(8)	(9a)	(9b)	(10)	(11)	(12)	(13)	(15)	(16)	(17)	(18)	(19)	(20)	(1)	(4)
2668	CHLORACETONITRIL	6.1	TF1	I	6.1+3	354	0	E0	P602		MP8 MP17	T20	TP2 TP37	L10CH	TU14 TU15 TU38 TE21 TE22	1			CW13 CW28 CW31		663	2668	II
2669	CHLORCRESOLER, OPLØSNING	6.1	T1	II	6.1		100 ml	E4	P001 IBC02		MP15	T7	TP2	L4BH	TU15	2			CW13 CW28 CW31	CE5	60	2669	II
2669	CHLORCRESOLER, OPLØSNING	6.1	T1	III	6.1		5 L	E1	P001 IBC03 LP01 R001		MP19	T7	TP2	L4BH	TU15	2	W12		CW13 CW28 CW31	CE8	60	2669	III
2670	CYANURCHLORID	8	C4	II	8		1 kg	E2	P002 IBC08	B4	MP10	T3	TP33	SGAN L4BN		2	W11		CE10	80	2670	II	
2671	AMINOPYRIDINER (o-, m-, p-)	6.1	T2	II	6.1		500 g	E4	P002 IBC08	B4	MP10	T3	TP33	SGAH L4BH	TU15	2	W11		CW13 CW28 CW31	CE9	60	2671	II
2672	AMMONIAKOPLØSNING i vand, relativ massefylde mellem 0,880 og 0,957 ved 15°C, med mere end 10 %, men højst 35 % ammoniak	8	C5	III	8	543	5 L	E1	P001 IBC03 LP01 R001		MP19	T7	TP1	L4BN		3	W12		CE8	80	2672	III	
2673	2-AMINO-4-CHLORPHENOL	6.1	T2	II	6.1		500 g	E4	P002 IBC08	B4	MP10	T3	TP33	SGAH L4BH	TU15	2	W11		CW13 CW28 CW31	CE9	60	2673	II
2674	NATRIUMFLUORSILICAT	6.1	T5	III	6.1		5 kg	E1	P002 IBC08 LP02 R001	B3	MP10	T1	TP33	SGAH L4BH	TU15	2		VW9	CW13 CW28 CW31	CE11	60	2674	III
2676	STIBIN	2	2TF		2.3+2.1		0	E0	P200		MP9					1			CW9 CW10 CW36		263	2676	
2677	RUBIDIUMHYDROXIDOPLØSNING	8	C5	II	8		1 L	E2	P001 IBC02		MP15	T7	TP2	L4BN		2			CE6	80	2677	II	
2677	RUBIDIUMHYDROXIDOPLØSNING	8	C5	III	8		5 L	E1	P001 IBC03 LP01 R001		MP19	T4	TP1	L4BN		3	W12		CE8	80	2677	III	
2678	RUBIDIUMHYDROXID	8	C6	II	8		1 kg	E2	P002 IBC08	B4	MP10	T3	TP33	SGAN		2	W11		CE10	80	2678	II	
2679	LITHIUMHYDROXIDOPLØSNING	8	C5	II	8		1 L	E2	P001 IBC02		MP15	T7	TP2	L4BN		2			CE6	80	2679	II	
2679	LITHIUMHYDROXIDOPLØSNING	8	C5	III	8		5 L	E1	P001 IBC03 LP01 R001		MP19	T4	TP2	L4BN		3	W12		CE8	80	2679	III	
2680	LITHIUMHYDROXID	8	C6	II	8		1 kg	E2	P002 IBC08	B4	MP10	T3	TP33	SGAN		2	W11		CE10	80	2680	II	
2681	CAESIUMHYDROXIDOPLØSNING	8	C5	II	8		1 L	E2	P001 IBC02		MP15	T7	TP2	L4BN		2			CE6	80	2681	II	
2681	CAESIUMHYDROXIDOPLØSNING	8	C5	III	8		5 L	E1	P001 IBC03 LP01 R001		MP19	T4	TP1	L4BN		3	W12		CE8	80	2681	III	

UN-nr	OFFICIEL GODSBETEGNELSE og beskrivelse	Klasse	Klassifikationskode	Emballage-gruppe	Faresedler	Særlige bestemmelser	Begrænsede og undtagne mængder		Emballage			UN-tanke og bulkcontainere		RID-tank		Transport-kategori	Særlige bestemmelser for transport			Ekspress-gods	Fare-nummer	UN-nr	Emballage-gruppe
									Emballeringsforskrifter	Særlige emballeringsbst.	Bestemmelser om sammenpakning	Tank-anvisninger	Særlige bestemmelser	Tank-kode	Særlige bestemmelser		Kolli	Bulk	På- og aflæsning og håndtering				
(1)	(2)	(3a)	(3b)	(4)	(5)	(6)	(7a)	(7b)	(8)	(9a)	(9b)	(10)	(11)	(12)	(13)	(15)	(16)	(17)	(18)	(19)	(20)	(1)	(4)
2682	CAESIUMHYDROXID	8	C6	II	8		1 kg	E2	P002 IBC08	B4	MP10	T3	TP33	SGAN		2	W11			CE10	80	2682	II
2683	AMMONIUMSULFID, OPLØSNING	8	CFT	II	8+3+6.1		1 L	E2	P001 IBC01		MP15	T7	TP2	L4BN		2			CW13 CW28	CE6	86	2683	II
2684	3-DIETHYLAMINO-PROPYLAMIN	3	FC	III	3+8		5 L	E1	P001 IBC03 R001		MP19	T4	TP1	L4BN		3	W12			CE4	38	2684	III
2685	N,N-DIETHYLETHYLENDIAMIN	8	CF1	II	8+3		1 L	E2	P001 IBC02		MP15	T7	TP2	L4BN		2				CE6	83	2685	II
2686	2-DIETHYLAMINOETHANOL	8	CF1	II	8+3		1 L	E2	P001 IBC02		MP15	T7	TP2	L4BN		2				CE6	83	2686	II
2687	DICYCLOHEXYLAMMONIUMNITRIT	4.1	F3	III	4.1		5 kg	E1	P002 IBC08 LP02 R001	B3	MP11	T1	TP33	SGAV		3	W1	VW1		CE11	40	2687	III
2688	1-BROM-3-CHLORPROPAN	6.1	T1	III	6.1		5 L	E1	P001 IBC03 LP01 R001		MP19	T4	TP1	L4BH	TU15	2	W12		CW13 CW28 CW31	CE8	60	2688	III
2689	GLYCEROL-alfa-MONOKLORHYDRIN	6.1	T1	III	6.1		5 L	E1	P001 IBC03 LP01 R001		MP19	T4	TP1	L4BH	TU15	2	W12		CW13 CW28 CW31	CE8	60	2689	III
2690	N,n-BUTYLIMIDAZOL	6.1	T1	II	6.1		100 ml	E4	P001 IBC02		MP15	T7	TP2	L4BH	TU15	2			CW13 CW28 CW31	CE5	60	2690	II
2691	PHOSPHORPENTABROMID	8	C2	II	8		1 kg	E2	P002 IBC08	B4	MP10	T3	TP33	SGAN		2	W11			CE10	80	2691	II
2692	BORTRIBROMID	8	C1	I	8		0	E0	P602		MP8 MP17	T20	TP2	L10BH	TU38 TE22	1					X88	2692	I
2693	HYDROGENSULFITER, VANDIG OPLØSNING, N.O.S.	8	C1	III	8	274	5 L	E1	P001 IBC03 LP01 R001		MP19	T7	TP1 TP28	L4BN		3	W12			CE8	80	2693	III
2698	TETRAHYDROPHTHALSYREANHYDRIDER, med mere end 0,05 % maleinsyreanhydrid	8	C4	III	8	169	5 kg	E1	P002 IBC08 LP02 R001	PP14 B3	MP10	T1	TP33	SGAV L4BN		3		VW9		CE11	80	2698	III
2699	TRIFLUOREDDIKESYRE	8	C3	I	8		0	E0	P001		MP8 MP17	T10	TP2	L10BH	TU38 TE22	1					88	2699	I
2705	1-PENTOL	8	C9	II	8		1 L	E2	P001 IBC02		MP15	T7	TP2	L4BN		2				CE6	80	2705	II
2707	DIMETHYLDIOXANER	3	F1	II	3		1 L	E2	P001 IBC02 R001		MP19	T4	TP1	LGBF		2				CE7	33	2707	II
2707	DIMETHYLDIOXANER	3	F1	III	3		5 L	E1	P001 IBC03 LP01 R001		MP19	T2	TP1	LGBF		3	W12			CE4	30	2707	III

UN-nr	OFFICIEL GODSBETEGNELSE og beskrivelse	Klasse	Klassifikationskode	Emballage-gruppe	Faresedler	Særlige bestemmelser	Begrænsede og undtagne mængder		Emballage			UN-tanke og bulkcontainere		RID-tank		Transport-kategori	Særlige bestemmelser for transport			Ekspress-gods	Fare-nummer	UN-nr	Emballage-gruppe
									Emballeringsforskrifter	Særlige emballeringsbst.	Bestemmelser om sammenpakning	Tank-anvisninger	Særlige bestemmelser	Tank-kode	Særlige bestemmelser		Kolli	Bulk	På- og aflæsning og håndtering				
(1)	(2)	(3a)	(3b)	(4)	(5)	(6)	(7a)	(7b)	(8)	(9a)	(9b)	(10)	(11)	(12)	(13)	(15)	(16)	(17)	(18)	(19)	(20)	(1)	(4)
2709	BUTYLBENZENER	3	F1	III	3		5 L	E1	P001 IBC03 LP01 R001		MP19	T2	TP1	LGBF		3	W12			CE4	30	2709	III
2710	DIPROPYLKETON	3	F1	III	3		5 L	E1	P001 IBC03 LP01 R001		MP19	T2	TP1	LGBF		3	W12			CE4	30	2710	III
2713	ACRIDIN	6.1	T2	III	6.1		5 kg	E1	P002 IBC08 LP02 R001	B3	MP10	T1	TP33	SGAH L4BH	TU15	2		VW9	CW13 CW28 CW31	CE11	60	2713	III
2714	ZINKRESINAT	4.1	F3	III	4.1		5 kg	E1	P002 IBC06 R001		MP11	T1	TP33	SGAV		3	W1	VW1		CE11	40	2714	III
2715	ALUMINIUMRESINAT	4.1	F3	III	4.1		5 kg	E1	P002 IBC06 R001		MP11	T1	TP33	SGAV		3	W1	VW1		CE11	40	2715	III
2716	2-BUTYN-1,4-DIOL	6.1	T2	III	6.1		5 kg	E1	P002 IBC08 LP02 R001	B3	MP10	T1	TP33	SGAH L4BH	TU15	2		VW9	CW13 CW28 CW31	CE11	60	2716	III
2717	CAMPHER, syntetisk	4.1	F1	III	4.1		5 kg	E1	P002 IBC08 LP02 R001	B3	MP10	T1	TP33	SGAV		3	W1	VW1		CE11	40	2717	III
2719	BARIUMBROMAT	5.1	OT2	II	5.1+6.1		1 kg	E2	P002 IBC08	B4	MP2	T3	TP33	SGAN	TU3	2	W11		CW24 CW28	CE10	56	2719	II
2720	CHROMNITRAT	5.1	O2	III	5.1		5 kg	E1	P002 IBC08 LP02 R001	B3	MP10	T1	TP33	SGAV	TU3	3		VW8	CW24	CE11	50	2720	III
2721	KOBBERCHLORAT	5.1	O2	II	5.1		1 kg	E2	P002 IBC08	B4	MP2	T3	TP33	SGAV	TU3	2	W11	VW8	CW24	CE10	50	2721	II
2722	LITHIUMNITRAT	5.1	O2	III	5.1		5 kg	E1	P002 IBC08 LP02 R001	B3	MP10	T1	TP33	SGAV	TU3	3		VW8	CW24	CE11	50	2722	III
2723	MAGNESIUMCHLORAT	5.1	O2	II	5.1		1 kg	E2	P002 IBC08	B4	MP2	T3	TP33	SGAV	TU3	2	W11	VW8	CW24	CE10	50	2723	II
2724	MANGANNITRAT	5.1	O2	III	5.1		5 kg	E1	P002 IBC08 LP02 R001	B3	MP10	T1	TP33	SGAV	TU3	3		VW8	CW24	CE11	50	2724	III
2725	NIKKELNITRAT	5.1	O2	III	5.1		5 kg	E1	P002 IBC08 LP02 R001	B3	MP10	T1	TP33	SGAV	TU3	3		VW8	CW24	CE11	50	2725	III

UN-nr	OFFICIEL GODSBETEGNELSE og beskrivelse	Klasse	Klassifikationskode	Emballage-gruppe	Faresedler	Særlige bestemmelser	Begrænsede og undtagne mængder		Emballage			UN-tanke og bulkcontainere		RID-tank		Transport-kategori	Særlige bestemmelser for transport			Ekspress-gods	Fare-nummer	UN-nr	Emballage-gruppe
									Emballeringsforskrifter	Særlige emballeringsbst.	Bestemmelser om sammenpakning	Tank-anvisninger	Særlige bestemmelser	Tank-kode	Særlige bestemmelser		Kolli	Bulk	På- og aflæsning og håndtering				
(1)	(2)	(3a)	(3b)	(4)	(5)	(6)	(7a)	(7b)	(8)	(9a)	(9b)	(10)	(11)	(12)	(13)	(15)	(16)	(17)	(18)	(19)	(20)	(1)	(4)
2726	NIKKELNITRIT	5.1	O2	III	5.1		5 kg	E1	P002 IBC08 LP02 R001	B3	MP10	T1	TP33	SGAV	TU3	3		VW8	CW24	CE11	50	2726	III
2727	THALLIUMNITRAT	6.1	TO2	II	6.1+5.1		500 g	E4	P002 IBC06		MP10	T3	TP33	SGAH	TU15	2	W11		CW13 CW28 CW31	CE9	65	2727	II
2728	ZIRCONIUMNITRAT	5.1	O2	III	5.1		5 kg	E1	P002 IBC08 LP02 R001	B3	MP10	T1	TP33	SGAV	TU3	3		VW8	CW24	CE11	50	2728	III
2729	HEXACHLORBENZEN	6.1	T2	III	6.1		5 kg	E1	P002 IBC08 LP02 R001	B3	MP10	T1	TP33	SGAH	TU15	2		VW9	CW13 CW28 CW31	CE11	60	2729	III
2730	NITROANISOLER, FLYDENDE	6.1	T1	III	6.1	279	5 L	E1	P001 IBC03 LP01 R001		MP19	T4	TP1	L4BH	TU15	2	W12		CW13 CW28 CW31	CE8	60	2730	III
2732	NITROBROMBENZENER, FLYDENDE	6.1	T1	III	6.1		5 L	E1	P001 IBC03 LP01 R001		MP19	T4	TP1	L4BH	TU15	2	W12		CW13 CW28 CW31	CE8	60	2732	III
2733	AMINER, BRANDFARLIGE, ÆTSENDE, N.O.S., eller POLYAMINER, BRANDFARLIGE, ÆTSENDE, N.O.S.	3	FC	I	3+8	274 544	0	E0	P001		MP7 MP17	T14	TP1 TP27	L10CH	TU14 TU38 TE21 TE22	1					338	2733	I
2733	AMINER, BRANDFARLIGE, ÆTSENDE, N.O.S., eller POLYAMINER, BRANDFARLIGE, ÆTSENDE, N.O.S.	3	FC	II	3+8	274 544	1 L	E2	P001 IBC02		MP19	T11	TP1 TP27	L4BH		2				CE7	338	2733	II
2733	AMINER, BRANDFARLIGE, ÆTSENDE, N.O.S., eller POLYAMINER, BRANDFARLIGE, ÆTSENDE, N.O.S.	3	FC	III	3+8	274 544	5 L	E1	P001 IBC03 R001		MP19	T7	TP1 TP28	L4BN		3	W12			CE4	38	2733	III
2734	AMINER, FLYDENDE, ÆTSENDE, BRANDFARLIGE, N.O.S., eller POLYAMINER, FLYDENDE, ÆTSENDE, BRANDFARLIGE, N.O.S.	8	CF1	I	8+3	274	0	E0	P001		MP8 MP17	T14	TP2 TP27	L10BH	TU38 TE22	1					883	2734	I
2734	AMINER, FLYDENDE, ÆTSENDE, BRANDFARLIGE, N.O.S., eller POLYAMINER, FLYDENDE, ÆTSENDE, BRANDFARLIGE, N.O.S.	8	CF1	II	8+3	274	1 L	E2	P001 IBC02		MP15	T11	TP2 TP27	L4BN		2				CE6	83	2734	II
2735	AMINER, FLYDENDE, ÆTSENDE, N.O.S., eller POLYAMINER, FLYDENDE, ÆTSENDE, N.O.S.	8	C7	I	8	274	0	E0	P001		MP8 MP17	T14	TP2 TP27	L10BH	TU38 TE22	1					88	2735	I

UN-nr	OFFICIEL GODSBETEGNELSE og beskrivelse	Klasse	Klassifikationskode	Emballage-gruppe	Faresedler	Særlige bestemmelser	Begrænsede og undtagne mængder		Emballage			UN-tanke og bulkcontainere		RID-tank		Transport-kategori	Særlige bestemmelser for transport			Ekspress-gods	Fare-nummer	UN-nr	Emballage-gruppe
									Emballeringsforskrifter	Særlige emballeringsbst.	Bestemmelser om sammenpakning	Tank-anvisninger	Særlige bestemmelser	Tank-kode	Særlige bestemmelser		Kolli	Bulk	På- og aflæsning og håndtering				
(1)	(2)	(3a)	(3b)	(4)	(5)	(6)	(7a)	(7b)	(8)	(9a)	(9b)	(10)	(11)	(12)	(13)	(15)	(16)	(17)	(18)	(19)	(20)	(1)	(4)
2735	AMINER, FLYDENDE, ÆTSENDE, N.O.S., eller POLYAMINER, FLYDENDE, ÆTSENDE, N.O.S.	8	C7	II	8	274	1 L	E2	P001 IBC02		MP15	T11	TP1 TP27	L4BN		2				CE6	80	2735	II
2735	AMINER, FLYDENDE, ÆTSENDE, N.O.S., eller POLYAMINER, FLYDENDE, ÆTSENDE, N.O.S.	8	C7	III	8	274	5 L	E1	P001 IBC03 LP01 R001		MP19	T7	TP1 TP28	L4BN		3	W12			CE8	80	2735	III
2738	n-BUTYLANILIN	6.1	T1	II	6.1		100 ml	E4	P001 IBC02		MP15	T7	TP2	L4BH	TU15	2			CW13 CW28 CW31	CE5	60	2738	II
2739	SMØRSYREANHYDRID	8	C3	III	8		5 L	E1	P001 IBC03 LP01 R001		MP19	T4	TP1	L4BN		3	W12			CE8	80	2739	III
2740	n-PROPYLCHLORFORMIAT	6.1	TFC	I	6.1+3+8		0	E5	P602		MP8 MP17	T20	TP2	L10CH	TU14 TU15 TU38 TE21 TE22	1			CW13 CW28 CW31		668	2740	I
2741	BARIUMHYPOCHLORIT, med mere end 22 % aktivt chlor	5.1	OT2	II	5.1+6.1		1 kg	E2	P002 IBC08	B4	MP2	T3	TP33	SGAN	TU3	2	W11		CW24 CW28	CE10	56	2741	II
2742	CHLORFORMIATER, GIFTIGE, ÆTSENDE, BRANDFARLIGE, N.O.S.	6.1	TFC	II	6.1+3+8	274 561	100 ml	E4	P001 IBC01		MP15			L4BH	TU15	2			CW13 CW28 CW31	CE5	638	2742	II
2743	n-BUTYLCHLORFORMIAT	6.1	TFC	II	6.1+3+8		100 ml	E4	P001		MP15	T20	TP2	L4BH	TU15	2			CW13 CW28 CW31	CE5	638	2743	II
2744	CYCLOBUTYLCHLORFORMIAT	6.1	TFC	II	6.1+3+8		100 ml	E4	P001 IBC01		MP15	T7	TP2	L4BH	TU15	2			CW13 CW28 CW31	CE5	638	2744	II
2745	CHLORMETHYLCHLORFORMIAT	6.1	TC1	II	6.1+8		100 ml	E4	P001 IBC02		MP15	T7	TP2	L4BH	TU15	2			CW13 CW28 CW31	CE5	68	2745	II
2746	PHENYLCHLORFORMIAT	6.1	TC1	II	6.1+8		100 ml	E4	P001 IBC02		MP15	T7	TP2	L4BH	TU15	2			CW13 CW28 CW31	CE5	68	2746	II
2747	tert-BUTYLCYCLOHEXYLCHLORFORMIAT	6.1	T1	III	6.1		5 L	E1	P001 IBC03 LP01 R001		MP19	T4	TP1	L4BH	TU15	2	W12		CW13 CW28 CW31	CE8	60	2747	III
2748	2-ETHYLHEXYLCHLORFORMIAT	6.1	TC1	II	6.1+8		100 ml	E4	P001 IBC02		MP15	T7	TP2	L4BH	TU15	2			CW13 CW28 CW31	CE5	68	2748	II
2749	TETRAMETHYLSILAN	3	F1	I	3		0	E3	P001		MP7 MP17	T14	TP2	L4BN		1					33	2749	I
2750	1,3-DICHLOR-2-PROPANOL	6.1	T1	II	6.1		100 ml	E4	P001 IBC02		MP15	T7	TP2	L4BH	TU15	2			CW13 CW28 CW31	CE5	60	2750	II
2751	DIETHYLTHIOPHOSPHORYLCHLORID	8	C3	II	8		1 L	E2	P001 IBC02		MP15	T7	TP2	L4BN		2				CE6	80	2751	II
2752	1,2-EPOXY-3-ETHOXYPROPAN	3	F1	III	3		5 L	E1	P001 IBC03 LP01 R001		MP19	T2	TP1	LGBF		3	W12			CE4	30	2752	III

UN-nr	OFFICIEL GODSBETEGNELSE og beskrivelse	Klasse	Klassifikationsskode	Emballage-gruppe	Faresedler	Særlige bestemmelser	Begrænsede og undtagne mængder		Emballage			UN-tanke og bulkcontainere		RID-tank		Transport-kategori	Særlige bestemmelser for transport			Ekspress-gods	Fare-nummer	UN-nr	Emballage-gruppe
							(7a)	(7b)	(8)	(9a)	(9b)	(10)	(11)	(12)	(13)		(16)	(17)	(18)				
(1)	(2)	(3a)	(3b)	(4)	(5)	(6)	(7a)	(7b)	(8)	(9a)	(9b)	(10)	(11)	(12)	(13)	(15)	(16)	(17)	(18)	(19)	(20)	(1)	(4)
2753	N-ETHYL-N-BENZYL TOLUIDINER, FLYDENDE	6.1	T1	III	6.1		5 L	E1	P001 IBC03 LP01 R001		MP19	T7	TP1	L4BH	TU15	2	W12		CW13 CW28 CW31	CE8	60	2753	III
2754	N-ETHYL TOLUIDINER	6.1	T1	II	6.1		100 ml	E4	P001 IBC02		MP15	T7	TP2	L4BH	TU15	2			CW13 CW28 CW31	CE5	60	2754	II
2757	CARBAMAT-PESTICID, FAST, GIFTIGT	6.1	T7	I	6.1	61 274 648	0	E5	P002 IBC07		MP18	T6	TP33	S10AH L10CH	TU14 TU15 TU38 TE21 TE22	1	W10		CW13 CW28 CW31	CE12	66	2757	I
2757	CARBAMAT-PESTICID, FAST, GIFTIGT	6.1	T7	II	6.1	61 274 648	500 g	E4	P002 IBC08	B4	MP10	T3	TP33	SGAH L4BH	TU15	2	W11		CW13 CW28 CW31	CE9 CE12	60	2757	II
2757	CARBAMAT-PESTICID, FAST, GIFTIGT	6.1	T7	III	6.1	61 274 648	5 kg	E1	P002 IBC08 LP02 R001	B3	MP10	T1	TP33	SGAH L4BH	TU15	2		VW9	CW13 CW28 CW31	CE11 CE12	60	2757	III
2758	CARBAMAT-PESTICID, FLYDENDE, BRANDFARLIGT, GIFTIGT, med flammepunkt lavere end 23°C	3	FT2	I	3+6.1	61 274	0	E0	P001		MP7 MP17	T14	TP2 TP27	L10CH	TU14 TU15 TU38 TE21 TE22	1			CW13 CW28		336	2758	I
2758	CARBAMAT-PESTICID, FLYDENDE, BRANDFARLIGT, GIFTIGT, med flammepunkt lavere end 23°C	3	FT2	II	3+6.1	61 274	1 L	E2	P001 IBC02 R001		MP19	T11	TP2 TP27	L4BH	TU15	2			CW13 CW28	CE7	336	2758	II
2759	ARSENHOLDIGT PESTICID, FAST, GIFTIGT	6.1	T7	I	6.1	61 274 648	0	E5	P002 IBC07		MP18	T6	TP33	S10AH L10CH	TU14 TU15 TU38 TE21 TE22	1	W10		CW13 CW28 CW31	CE12	66	2759	I
2759	ARSENHOLDIGT PESTICID, FAST, GIFTIGT	6.1	T7	II	6.1	61 274 648	500 g	E4	P002 IBC08	B4	MP10	T3	TP33	SGAH L4BH	TU15	2	W11		CW13 CW28 CW31	CE9 CE12	60	2759	II
2759	ARSENHOLDIGT PESTICID, FAST, GIFTIGT	6.1	T7	III	6.1	61 274 648	5 kg	E1	P002 IBC08 LP02 R001	B3	MP10	T1	TP33	SGAH L4BH	TU15	2		VW9	CW13 CW28 CW31	CE11 CE12	60	2759	III
2760	ARSENHOLDIGT PESTICID, FLYDENDE, BRANDFARLIGT, GIFTIGT, med flammepunkt lavere end 23°C	3	FT2	I	3+6.1	61 274	0	E0	P001		MP7 MP17	T14	TP2 TP27	L10CH	TU14 TU15 TU38 TE21 TE22	1			CW13 CW28		336	2760	I
2760	ARSENHOLDIGT PESTICID, FLYDENDE, BRANDFARLIGT, GIFTIGT, med flammepunkt lavere end 23°C	3	FT2	II	3+6.1	61 274	1 L	E2	P001 IBC02 R001		MP19	T11	TP2 TP27	L4BH	TU15	2			CW13 CW28	CE7	336	2760	II

UN-nr	OFFICIEL GODSBETEGNELSE og beskrivelse	Klasse	Klassifikationskode	Emballage-gruppe	Faresedler	Særlige bestemmelser	Begrænsede og undtagne mængder		Emballage			UN-tanke og bulkcontainere		RID-tank		Transport-kategori	Særlige bestemmelser for transport			Ekspress-gods	Fare-nummer	UN-nr	Emballage-gruppe
									Emballeringsforskrifter	Særlige emballeringsbst.	Bestemmelser om sammenpakning	Tank-anvisninger	Særlige bestemmelser	Tank-kode	Særlige bestemmelser		Kolli	Bulk	På- og aflæsning og håndtering				
(1)	(2)	(3a)	(3b)	(4)	(5)	(6)	(7a)	(7b)	(8)	(9a)	(9b)	(10)	(11)	(12)	(13)	(15)	(16)	(17)	(18)	(19)	(20)	(1)	(4)
2761	ORGANOCHLOR-PESTICID, FAST, GIFTIGT	6.1	T7	I	6.1	61 274 648	0	E5	P002 IBC07		MP18	T6	TP33	S10AH L10CH	TU14 TU15 TU38 TE21 TE22	1	W10		CW13 CW28 CW31	CE12	66	2761	I
2761	ORGANOCHLOR-PESTICID, FAST, GIFTIGT	6.1	T7	II	6.1	61 274 648	500 g	E4	P002 IBC08	B4	MP10	T3	TP33	SGAH L4BH	TU15	2	W11		CW13 CW28 CW31	CE9 CE12	60	2761	II
2761	ORGANOCHLOR-PESTICID, FAST, GIFTIGT	6.1	T7	III	6.1	61 274 648	5 kg	E1	P002 IBC08 LP02 R001	B3	MP10	T1	TP33	SGAH L4BH	TU15	2		VW9	CW13 CW28 CW31	CE11 CE12	60	2761	III
2762	ORGANOCHLOR-PESTICID, FLYDENDE, BRANDFARLIGT, GIFTIGT, med flammepunkt lavere end 23°C	3	FT2	I	3+6.1	61 274	0	E0	P001		MP7 MP17	T14	TP2 TP27	L10CH	TU14 TU15 TU38 TE21 TE22	1			CW13 CW28		336	2762	I
2762	ORGANOCHLOR-PESTICID, FLYDENDE, BRANDFARLIGT, GIFTIGT, med flammepunkt lavere end 23°C	3	FT2	II	3+6.1	61 274	1 L	E2	P001 IBC02 R001		MP19	T11	TP2 TP27	L4BH	TU15	2			CW13 CW28	CE7	336	2762	II
2763	TRIAZIN-PESTICID, FAST, GIFTIGT	6.1	T7	I	6.1	61 274 648	0	E5	P002 IBC07		MP18	T6	TP33	S10AH L10CH	TU14 TU15 TU38 TE21 TE22	1	W10		CW13 CW28 CW31	CE12	66	2763	I
2763	TRIAZIN-PESTICID, FAST, GIFTIGT	6.1	T7	II	6.1	61 274 648	500 g	E4	P002 IBC08	B4	MP10	T3	TP33	SGAH L4BH	TU15	2	W11		CW13 CW28 CW31	CE9 CE12	60	2763	II
2763	TRIAZIN-PESTICID, FAST, GIFTIGT	6.1	T7	III	6.1	61 274 648	5 kg	E1	P002 IBC08 R001	B3	MP10	T1	TP33	SGAH L4BH	TU15	2		VW9	CW13 CW28 CW31	CE11 CE12	60	2763	III
2764	TRIAZIN-PESTICID, FLYDENDE, BRANDFARLIGT, GIFTIGT, flammepunkt lavere end 23°C	3	FT2	I	3+6.1	61 274	0	E0	P001		MP7 MP17	T14	TP2 TP27	L10CH	TU14 TU15 TU38 TE21 TE22	1			CW13 CW28		336	2764	I
2764	TRIAZIN-PESTICID, FLYDENDE, BRANDFARLIGT, GIFTIGT, flammepunkt lavere end 23°C	3	FT2	II	3+6.1	61 274	1 L	E2	P001 IBC02 R001		MP19	T11	TP2 TP27	L4BH	TU15	2			CW13 CW28	CE7	336	2764	II
2771	THIOCARBAMAT-PESTICID, FAST, GIFTIGT	6.1	T7	I	6.1	61 274 648	0	E5	P002 IBC07		MP18	T6	TP33	S10AH L10CH	TU14 TU15 TU38 TE21 TE22	1	W10		CW13 CW28 CW31	CE12	66	2771	I
2771	THIOCARBAMAT-PESTICID, FAST, GIFTIGT	6.1	T7	II	6.1	61 274 648	500 g	E4	P002 IBC08	B4	MP10	T3	TP33	SGAH L4BH	TU15	2	W11		CW13 CW28 CW31	CE9 CE12	60	2771	II

UN-nr	OFFICIEL GODSBETEGNELSE og beskrivelse	Klasse	Klassifikationskode	Emballage-gruppe	Faresedler	Særlige bestemmelser	Begrænsede og undtagne mængder		Emballage			UN-tanke og bulkcontainere		RID-tank		Transport-kategori	Særlige bestemmelser for transport			Ekspress-gods	Fare-nummer	UN-nr	Emballage-gruppe
							(7a)	(7b)	Emballeringsforskrifter	Særlige emballeringsbst.	Bestemmelser om sammenpakning	Tank-anvisninger	Særlige bestemmelser	Tank-kode	Særlige bestemmelser		Kolli	Bulk	På- og aflæsning og håndtering				
(1)	(2)	(3a)	(3b)	(4)	(5)	(6)	(7a)	(7b)	(8)	(9a)	(9b)	(10)	(11)	(12)	(13)	(15)	(16)	(17)	(18)	(19)	(20)	(1)	(4)
2771	THIOCARBAMAT-PESTICID, FAST, GIFTIGT	6.1	T7	III	6.1	61 274 648	5 kg	E1	P002 IBC08 LP02 R001	B3	MP10	T1	TP33	SGAH L4BH	TU15	2		VW9	CW13 CW28 CW31	CE11 CE12	60	2771	III
2772	THIOCARBAMAT-PESTICID, FLYDENDE, BRANDFARLIGT, GIFTIGT, flammepunkt lavere end 23°C	3	FT2	I	3+6.1	61 274	0	E0	P001		MP7 MP17	T14	TP2 TP27	L10CH	TU14 TU15 TU38 TE21 TE22	1			CW13 CW28		336	2772	I
2772	THIOCARBAMAT-PESTICID, FLYDENDE, BRANDFARLIGT, GIFTIGT, flammepunkt lavere end 23°C	3	FT2	II	3+6.1	61 274	1 L	E2	P001 IBC02 R001		MP19	T11	TP2 TP27	L4BH	TU15	2			CW13 CW28	CE7	336	2772	II
2775	KOBBERHOLDIGT PESTICID, FAST, GIFTIGT	6.1	T7	I	6.1	61 274 648	0	E5	P002 IBC07		MP18	T6	TP33	S10AH L10CH	TU14 TU15 TU38 TE21 TE22	1	W10		CW13 CW28 CW31	CE12	66	2775	I
2775	KOBBERHOLDIGT PESTICID, FAST, GIFTIGT	6.1	T7	II	6.1	61 274 648	500 g	E4	P002 IBC08	B4	MP10	T3	TP33	SGAH L4BH	TU15	2	W11		CW13 CW28 CW31	CE9 CE12	60	2775	II
2775	KOBBERHOLDIGT PESTICID, FAST, GIFTIGT	6.1	T7	III	6.1	61 274 648	5 kg	E1	P002 IBC08 LP02 R001	B3	MP10	T1	TP33	SGAH L4BH	TU15	2		VW9	CW13 CW28 CW31	CE11 CE12	60	2775	III
2776	KOBBERHOLDIGT PESTICID, FLYDENDE, BRANDFARLIGT, GIFTIGT, med flammepunkt lavere end 23°C	3	FT2	I	3+6.1	61 274	0	E0	P001		MP7 MP17	T14	TP2 TP27	L10CH	TU14 TU15 TU38 TE21 TE22	1			CW13 CW28		336	2776	I
2776	KOBBERHOLDIGT PESTICID, FLYDENDE, BRANDFARLIGT, GIFTIGT, med flammepunkt lavere end 23°C	3	FT2	II	3+6.1	61 274	1 L	E2	P001 IBC02 R001		MP19	T11	TP2 TP27	L4BH	TU15	2			CW13 CW28	CE7	336	2776	II
2777	KVIKSØLVHOLDIGT PESTICID, FAST, GIFTIGT	6.1	T7	I	6.1	61 274 648	0	E5	P002 IBC07		MP18	T6	TP33	S10AH L10CH	TU14 TU15 TU38 TE21 TE22	1	W10		CW13 CW28 CW31	CE12	66	2777	I
2777	KVIKSØLVHOLDIGT PESTICID, FAST, GIFTIGT	6.1	T7	II	6.1	61 274 648	500 g	E4	P002 IBC08	B4	MP10	T3	TP33	SGAH L4BH	TU15	2	W11		CW13 CW28 CW31	CE9 CE12	60	2777	II
2777	KVIKSØLVHOLDIGT PESTICID, FAST, GIFTIGT	6.1	T7	III	6.1	61 274 648	5 kg	E1	P002 IBC08 LP02 R001	B3	MP10	T1	TP33	SGAH L4BH	TU15	2		VW9	CW13 CW28 CW31	CE11 CE12	60	2777	III
2778	KVIKSØLVHOLDIGT PESTICID, FLYDENDE, BRANDFARLIGT, GIFTIGT, med flammepunkt lavere end 23°C	3	FT2	I	3+6.1	61 274	0	E0	P001		MP7 MP17	T14	TP2 TP27	L10CH	TU14 TU15 TU38 TE21 TE22	1			CW13 CW28		336	2778	I

UN-nr	OFFICIEL GODSBETEGNELSE og beskrivelse	Klasse	Klassifikationskode	Emballage-gruppe	Faresedler	Særlige bestemmelser	Begrænsede og undtagne mængder		Emballage			UN-tanke og bulkcontainere		RID-tank		Transport-kategori	Særlige bestemmelser for transport			Ekspress-gods	Fare-nummer	UN-nr	Emballage-gruppe
							(7a)	(7b)	(8)	(9a)	(9b)	(10)	(11)	(12)	(13)		(16)	(17)	(18)				
(1)	3.1.2	2.2	2.2	2.1.1.3	5.2.2	3.3	3.4.6/3.5.1.2	4.1.4	4.1.4	4.1.10	4.2.5.2 + 7.3.2	4.2.5.3	4.3	3.5 + 6.8.	1.1.3.1c)	7.2.4	7.3.3	7.5.11	7.6	5.3.2.3			
2778	KVIKSØLVHOLDIGT PESTICID, FLYDENDE, BRANDFARLIGT, GIFTIGT, med flammepunkt lavere end 23°C	3	FT2	II	3+6.1	61 274	1 L	E2	P001 IBC02 R001		MP19	T11	TP2 TP27	L4BH	TU15	2			CW13 CW28	CE7	336	2778	II
2779	NITROPHENOLSUBSTITUERET PESTICID, FAST, GIFTIGT	6.1	T7	I	6.1	61 274 648	0	E5	P002 IBC07		MP18	T6	TP33	S10AH L10CH	TU14 TU15 TU38 TE21 TE22	1	W10		CW13 CW28 CW31	CE12	66	2779	I
2779	NITROPHENOLSUBSTITUERET PESTICID, FAST, GIFTIGT	6.1	T7	II	6.1	61 274 648	500 g	E4	P002 IBC08	B4	MP10	T3	TP33	SGAH L4BH	TU15	2	W11		CW13 CW28 CW31	CE9 CE12	60	2779	II
2779	NITROPHENOLSUBSTITUERET PESTICID, FAST, GIFTIGT	6.1	T7	III	6.1	61 274 648	5 kg	E1	P002 IBC08 LP02 R001	B3	MP10	T1	TP33	SGAH L4BH	TU15	2		VW9	CW13 CW28 CW31	CE11 CE12	60	2779	III
2780	NITROPHENOLSUBSTITUERET PESTICID, FLYDENDE, BRANDFARLIGT, GIFTIGT, med flammepunkt lavere end 23°C	3	FT2	I	3+6.1	61 274	0	E0	P001		MP7 MP17	T14	TP2 TP27	L10CH	TU14 TU15 TU38 TE21 TE22	1			CW13 CW28		336	2780	I
2780	NITROPHENOLSUBSTITUERET PESTICID, FLYDENDE, BRANDFARLIGT, GIFTIGT, med flammepunkt lavere end 23°C	3	FT2	II	3+6.1	61 274	100 ml	E2	P001 IBC02 R001		MP19	T11	TP2 TP27	L4BH	TU15	2			CW13 CW28	CE7	336	2780	II
2781	BIPYRIDYLDERIVAT-PESTICID, FAST, GIFTIGT	6.1	T7	I	6.1	61 274 648	0	E5	P002 IBC07		MP18	T6	TP33	S10AH L10CH	TU14 TU15 TU38 TE21 TE22	1	W10		CW13 CW28 CW31	CE12	66	2781	I
2781	BIPYRIDYLDERIVAT-PESTICID, FAST, GIFTIGT	6.1	T7	II	6.1	61 274 648	500 g	E4	P002 IBC08	B4	MP10	T3	TP33	SGAH L4BH	TU15	2	W11		CW13 CW28 CW31	CE9 CE12	60	2781	II
2781	BIPYRIDYLDERIVAT-PESTICID, FAST, GIFTIGT	6.1	T7	III	6.1	61 274 648	5 kg	E1	P002 IBC08 LP02 R001	B3	MP10	T1	TP33	SGAH L4BH	TU15	2		VW9	CW13 CW28 CW31	CE11 CE12	60	2781	III
2782	BIPYRIDYLDERIVAT-PESTICID, FLYDENDE, BRANDFARLIGT, GIFTIGT, med flammepunkt lavere end 23°C	3	FT2	I	3+6.1	61 274	0	E0	P001		MP7 MP17	T14	TP2 TP27	L10CH	TU14 TU15 TU38 TE21 TE22	1			CW13 CW28		336	2782	I
2782	BIPYRIDYLDERIVAT-PESTICID, FLYDENDE, BRANDFARLIGT, GIFTIGT, med flammepunkt lavere end 23°C	3	FT2	II	3+6.1	61 274	1 L	E2	P001 IBC02 R001		MP19	T11	TP2 TP27	L4BH	TU15	2			CW13 CW28	CE7	336	2782	II
2783	ORGANOPHOSPHOR-PESTICID, FAST, GIFTIGT	6.1	T7	I	6.1	61 274 648	0	E5	P002 IBC07		MP18	T6	TP33	S10AH L10CH	TU14 TU15 TU38 TE21 TE22	1	W10		CW13 CW28 CW31	CE12	66	2783	I

UN-nr	OFFICIEL GODSBETEGNELSE og beskrivelse	Klasse	Klassifikationskode	Emballage-gruppe	Faresedler	Særlige bestemmelser	Begrænsede og undtagne mængder		Emballage			UN-tanke og bulkcontainere		RID-tank		Transport-kategori	Særlige bestemmelser for transport			Ekspress-gods	Fare-nummer	UN-nr	Emballage-gruppe
							(7a)	(7b)	Emballeringsforskrifter	Særlige emballeringsbst.	Bestemmelser om sammenpakning	Tank-anvisninger	Særlige bestemmelser	Tank-kode	Særlige bestemmelser		Kolli	Bulk	På- og aflæsning og håndtering				
(1)	(2)	(3a)	(3b)	(4)	(5)	(6)	(7a)	(7b)	(8)	(9a)	(9b)	(10)	(11)	(12)	(13)	(15)	(16)	(17)	(18)	(19)	(20)	(1)	(4)
2783	ORGANOPHOSPHOR-PESTICID, FAST, GIFTIGT	6.1	T7	II	6.1	61 274 648	500 g	E4	P002 IBC08	B4	MP10	T3	TP33	SGAH L4BH	TU15	2	W11		CW13 CW28 CW31	CE9 CE12	60	2783	II
2783	ORGANOPHOSPHOR-PESTICID, FAST, GIFTIGT	6.1	T7	III	6.1	61 274 648	5 kg	E1	P002 IBC08 LP02 R001	B3	MP10	T1	TP33	SGAH L4BH	TU15	2		VW9	CW13 CW28 CW31	CE11 CE12	60	2783	III
2784	ORGANOPHOSPHOR-PESTICID, FLYDENDE, BRANDFARLIGT, GIFTIGT, med flammepunkt lavere end 23°C	3	FT2	I	3+6.1	61 274	0	E0	P001		MP7 MP17	T14	TP2 TP27	L10CH	TU14 TU15 TU38 TE21 TE22	1			CW13 CW28		336	2784	I
2784	ORGANOPHOSPHOR-PESTICID, FLYDENDE, BRANDFARLIGT, GIFTIGT, med flammepunkt lavere end 23°C	3	FT2	II	3+6.1	61 274	1 L	E2	P001 IBC02 R001		MP19	T11	TP2 TP27	L4BH	TU15	2			CW13 CW28	CE7	336	2784	II
2785	4-THIAPENTANAL	6.1	T1	III	6.1		5 L	E1	P001 IBC03 LP01 R001		MP19	T4	TP1	L4BH	TU15	2	W12		CW13 CW28 CW31	CE8	60	2785	III
2786	ORGANOTIN-PESTICID, FAST, GIFTIGT	6.1	T7	I	6.1	61 274 648	0	E5	P002 IBC07		MP18	T6	TP33	S10AH L10CH	TU14 TU15 TU38 TE21 TE22	1	W10		CW13 CW28 CW31	CE12	66	2786	I
2786	ORGANOTIN-PESTICID, FAST, GIFTIGT	6.1	T7	II	6.1	61 274 648	500 g	E4	P002 IBC08	B4	MP10	T3	TP33	SGAH L4BH	TU15	2	W11		CW13 CW28 CW31	CE9 CE12	60	2786	II
2786	ORGANOTIN-PESTICID, FAST, GIFTIGT	6.1	T7	III	6.1	61 274 648	5 kg	E1	P002 IBC08 LP02 R001	B3	MP10	T1	TP33	SGAH L4BH	TU15	2		VW9	CW13 CW28 CW31	CE11 CE12	60	2786	III
2787	ORGANOTIN-PESTICID, FLYDENDE, BRANDFARLIGT, GIFTIGT, med flammepunkt lavere end 23°C	3	FT2	I	3+6.1	61 274	0	E0	P001		MP7 MP17	T14	TP2 TP27	L10CH	TU14 TU15 TU38 TE21 TE22	1			CW13 CW28		336	2787	I
2787	ORGANOTIN-PESTICID, FLYDENDE, BRANDFARLIGT, GIFTIGT, med flammepunkt lavere end 23°C	3	FT2	II	3+6.1	61 274	1 L	E2	P001 IBC02 R001		MP19	T11	TP2 TP27	L4BH	TU15	2			CW13 CW28	CE7	336	2787	II
2788	ORGANOTINFORBINDELSE, FLYDENDE, N.O.S.	6.1	T3	I	6.1	43 274	0	E5	P001		MP8 MP17	T14	TP2 TP27	L10CH	TU14 TU15 TU38 TE21 TE22	1			CW13 CW28 CW31		66	2788	I
2788	ORGANOTINFORBINDELSE, FLYDENDE, N.O.S.	6.1	T3	II	6.1	43 274	100 ml	E4	P001 IBC02		MP15	T11	TP2 TP27	L4BH	TU15	2			CW13 CW28 CW31	CE5	60	2788	II

UN-nr	OFFICIEL GODSBETEGNELSE og beskrivelse	Klasse	Klassifikationskode	Emballage-gruppe	Faresedler	Særlige bestemmelser	Begrænsede og undtagne mængder		Emballage			UN-tanke og bulkcontainere		RID-tank		Transport-kategori	Særlige bestemmelser for transport			Ekspress-gods	Fare-nummer	UN-nr	Emballage-gruppe
									Emballeringsforskrifter	Særlige emballeringsbst.	Bestemmelser om sammenpakning	Tank-anvisninger	Særlige bestemmelser	Tank-kode	Særlige bestemmelser		Kolli	Bulk	På- og aflæsning og håndtering				
(1)	(2)	(3a)	(3b)	(4)	(5)	(6)	(7a)	(7b)	(8)	(9a)	(9b)	(10)	(11)	(12)	(13)	(15)	(16)	(17)	(18)	(19)	(20)	(1)	(4)
2788	ORGANOTINFORBINDELSE, FLYDENDE, N.O.S.	6.1	T3	III	6.1	43 274	5 L	E1	P001 IBC03 LP01 R001		MP19	T7	TP2 TP28	L4BH	TU15	2	W12		CW13 CW28 CW31	CE8	60	2788	III
2789	EDDIKESYRE, VANDFRI eller EDDIKESYREopløsning, med mere end 80 vægt-% syre	8	CF1	II	8+3		1 L	E2	P001 IBC02		MP15	T7	TP2	L4BN		2				CE6	83	2789	II
2790	EDDIKESYREopløsning, med mindst 50 vægt-%, men højst 80 vægt-% syre	8	C3	II	8		1 L	E2	P001 IBC02		MP15	T7	TP2	L4BN		2				CE6	80	2790	II
2790	EDDIKESYREopløsning, med mere end 10 vægt-%, men mindre end 50 vægt-% syre	8	C3	III	8	597 647	5 L	E1	P001 IBC03 LP01 R001		MP19	T4	TP1	L4BN		3	W12			CE8	80	2790	III
2793	METALLISK JERN, SOM SPÅNER eller SOM AFFALD, i selvopvarmende form	4.2	S4	III	4.2	592	0	E1	P003 IBC08 LP02 R001	PP20 B3 B6	MP14					3	W1	VW4		CE11	40	2793	III
2794	AKKUMULATORER, MED FLYDENDE SUR ELEKTROLYT, elektriske	8	C11		8	295 598	1 L	E0	P801 P801a							3		VW14		CE8	80	2794	
2795	AKKUMULATORER, MED FLYDENDE BASISK ELEKTROLYT, elektriske	8	C11		8	295 598	1 L	E0	P801 P801a							3		VW14		CE8	80	2795	
2796	SVOVLSYRE med højst 51 % syre eller AKKUMULATORVÆSKE, SUR	8	C1	II	8		1 L	E2	P001 IBC02		MP15	T8	TP2	L4BN		2				CE6	80	2796	II
2797	AKKUMULATORVÆSKE, ALKALISK	8	C5	II	8		1 L	E2	P001 IBC02		MP15	T7	TP2 TP28	L4BN		2				CE6	80	2797	II
2798	PHENYLPHOSPHORDICHLORID	8	C3	II	8		1 L	E2	P001 IBC02		MP15	T7	TP2	L4BN		2				CE6	80	2798	II
2799	PHENYLPHOSPHORTHIODICHLORID	8	C3	II	8		1 L	E2	P001 IBC02		MP15	T7	TP2	L4BN		2				CE6	80	2799	II
2800	AKKUMULATORER MED FLYDENDE ELEKTROLYT, SIKRET MOD UDSIVNING, elektriske	8	C11		8	238 295 598	1 L	E0	P003 P801a	PP16						3		VW14		CE8	80	2800	
2801	FARVESTOF, FLYDENDE, ÆTSENDE, N.O.S., eller FARVESTOF MELLEMPRODUKT, FLYDENDE, ÆTSENDE, N.O.S.	8	C9	I	8	274	0	E0	P001		MP8 MP17	T14	TP2 TP27	L10BH	TU38 TE22	1					88	2801	I
2801	FARVESTOF, FLYDENDE, ÆTSENDE, N.O.S., eller FARVESTOF MELLEMPRODUKT, FLYDENDE, ÆTSENDE, N.O.S.	8	C9	II	8	274	1 L	E2	P001 IBC02		MP15	T11	TP2 TP27	L4BN		2				CE6	80	2801	II
2801	FARVESTOF, FLYDENDE, ÆTSENDE, N.O.S., eller FARVESTOF MELLEMPRODUKT, FLYDENDE, ÆTSENDE, N.O.S.	8	C9	III	8	274	5 L	E1	P001 IBC03 LP01 R001		MP19	T7	TP1 TP28	L4BN		3	W12			CE8	80	2801	III
2802	KOBBERCHLORID	8	C2	III	8		5 kg	E1	P002 IBC08 LP02 R001	B3	MP10	T1	TP33	SGAV		3		VW9		CE11	80	2802	III

UN-nr	OFFICIEL GODSBETEGNELSE og beskrivelse	Klasse	Klassifikationskode	Emballage-gruppe	Faresedler	Særlige bestemmelser	Begrænsede og undtagne mængder		Emballage			UN-tanke og bulkcontainere		RID-tank		Transport-kategori	Særlige bestemmelser for transport			Ekspress-gods	Fare-nummer	UN-nr	Emballage-gruppe
									Emballeringsforskrifter	Særlige emballeringsbst.	Bestemmelser om sammenpakning	Tank-anvisninger	Særlige bestemmelser	Tank-kode	Særlige bestemmelser		Kolli	Bulk	På- og aflæsning og håndtering				
(1)	(2)	(3a)	(3b)	(4)	(5)	(6)	(7a)	(7b)	(8)	(9a)	(9b)	(10)	(11)	(12)	(13)	(15)	(16)	(17)	(18)	(19)	(20)	(1)	(4)
2803	GALLIUM	8	C10	III	8		5 kg	E0	P800	PP41	MP10	T1	TP33	SGAV L4BN		3		VW9		CE11	80	2803	III
2805	LITHIUMHYDRID, SMELTET OG HÆRDET	4.3	W2	II	4.3		500 g	E2	P410 IBC04	PP40	MP14	T3	TP33	SGAN		2	W1		CW23	CE10	423	2805	II
2806	LITHIUMNITRID	4.3	W2	I	4.3		0	E0	P403 IBC04		MP2					1	W1		CW23		X423	2806	I
2807	MAGNETISKE MATERIALER	9	M11	ikke underlagt forskrifterne i RID																		2807	
2809	KVIKSØLV	8	C9	III	8	599	5 kg	E0	P800		MP15			L4BN		3				CE8	80	2809	III
2810	GIFTIG ORGANISK VÆSKE, N.O.S.	6.1	T1	I	6.1	274 315 614	0	E5	P001		MP8 MP17	T14	TP2 TP27	L10CH	TU14 TU15 TU38 TE21 TE22	1			CW13 CW28 CW31		66	2810	I
2810	GIFTIG ORGANISK VÆSKE, N.O.S.	6.1	T1	II	6.1	274 614	100 ml	E4	P001 IBC02		MP15	T11	TP2 TP27	L4BH	TU15	2			CW13 CW28 CW31	CE5	60	2810	II
2810	GIFTIG ORGANISK VÆSKE, N.O.S.	6.1	T1	III	6.1	274 614	5 L	E1	P001 IBC03 LP01 R001		MP19	T7	TP1 TP28	L4BH	TU15	2	W12		CW13 CW28 CW31	CE8	60	2810	III
2811	GIFTIGT ORGANISK FAST STOF, N.O.S.	6.1	T2	I	6.1	274 614	0	E5	P002 IBC07		MP18	T6	TP33	S10AH L10CH	TU15 TU38 TE22	1	W10		CW13 CW28 CW31		66	2811	I
2811	GIFTIGT ORGANISK FAST STOF, N.O.S.	6.1	T2	II	6.1	274 614	500 g	E4	P002 IBC08	B4	MP10	T3	TP33	SGAH L4BH	TU15	2	W11		CW13 CW28 CW31	CE9	60	2811	II
2811	GIFTIGT ORGANISK FAST STOF, N.O.S.	6.1	T2	III	6.1	274 614	5 kg	E1	P002 IBC08 LP02 R001	B3	MP10	T1	TP33	SGAH L4BH	TU15	2		VW9	CW13 CW28 CW31	CE11	60	2811	III
2812	NATRIUMALUMINAT, FAST	8	C6	ikke underlagt forskrifterne i RID																		2812	
2813	FAST STOF, DER REAGERER MED VAND, N.O.S.	4.3	W2	I	4.3	274	0	E0	P403 IBC99	PP83	MP2	T9	TP7 TP33	S10AN L10DH	TU4 TU14 TU22 TU38 TE21 TE22 TM2	0	W1		CW23		X423	2813	I
2813	FAST STOF, DER REAGERER MED VAND, N.O.S.	4.3	W2	II	4.3	274	500 g	E2	P410 IBC07	PP83	MP14	T3	TP33	SGAN		0	W1		CW23	CE10	423	2813	II
2813	FAST STOF, DER REAGERER MED VAND, N.O.S.	4.3	W2	III	4.3	274	1 kg	E1	P410 IBC08 R001	PP83 B4	MP14	T1	TP33	SGAN		0	W1	VW5	CW23	CE11	423	2813	III
2814	SMITTEFARLIGT STOF, FARLIGT FOR MENNESKER	6.2	I1		6.2	318	0	E0	P620		MP5					0	W9		CW13 CW18 CW26 CW28	CE14	606	2814	

UN-nr	OFFICIEL GODSBETEGNELSE og beskrivelse	Klasse	Klassifikationskode	Emballage-gruppe	Faresedler	Særlige bestemmelser	Begrænsede og undtagne mængder		Emballage			UN-tanke og bulkcontainere		RID-tank		Transport-kategori	Særlige bestemmelser for transport			Ekspress-gods	Fare-nummer	UN-nr	Emballage-gruppe
							(7a)	(7b)	Emballeringsforskrifter	Særlige emballeringsbst.	Bestemmelser om sammenpakning	Tank-anvisninger	Særlige bestemmelser	Tank-kode	Særlige bestemmelser		Kolli	Bulk	På- og aflæsning og håndtering				
(1)	(2)	(3a)	(3b)	(4)	(5)	(6)	(7a)	(7b)	(8)	(9a)	(9b)	(10)	(11)	(12)	(13)	(15)	(16)	(17)	(18)	(19)	(20)	(1)	(4)
2814	SMITTEFARLIGT STOF, FARLIGT FOR MENNESKER, i kølet flydende nitrogen	6,2	I1		6.2+2.2	318	0	E0	P620		MP5					0	W9		CW13 CW18 CW26 CW28	CE14	606	2814	
2814	SMITTEFARLIGT STOF, FARLIGT FOR MENNESKER (kun animalsk materiale)	6,2	I1		6,2	318	0	E0	P620		MP5	BK1 BK2				0	W9		CW13 CW18 CW26 CW28	CE14	606	2814	
2815	N-AMINOETHYLPIPERAZIN	8	C7	III	8		5 L	E1	P001 IBC03 LP01 R001		MP19	T4	TP1	L4BN		3	W12			CE8	80	2815	III
2817	AMMONIUMHYDROGENDIFLUORID, OPLØSNING	8	CT1	II	8+6.1		1 L	E2	P001 IBC02		MP15	T8	TP2	L4DH	TU14 TE17 TE21 TT4	2			CW13 CW28	CE6	86	2817	II
2817	AMMONIUMHYDROGENDIFLUORID, OPLØSNING	8	CT1	III	8+6.1		5 L	E1	P001 IBC03 R001		MP19	T4	TP1	L4DH	TU14 TE21	3	W12		CW13 CW28	CE8	86	2817	III
2818	AMMONIUMPOLYSULFID, OPLØSNING	8	CT1	II	8+6.1		1 L	E2	P001 IBC02		MP15	T7	TP2	L4BN		2			CW13 CW28	CE6	86	2818	II
2818	AMMONIUMPOLYSULFID, OPLØSNING	8	CT1	III	8+6.1		5 L	E1	P001 IBC03 R001		MP19	T4	TP1	L4BN		3	W12		CW13 CW28	CE8	86	2818	III
2819	PENTYLPHOSPHAT (AMYLPHOSPHAT)	8	C3	III	8		5 L	E1	P001 IBC03 LP01 R001		MP19	T4	TP1	L4BN		3	W12			CE8	80	2819	III
2820	SMØRSYRE	8	C3	III	8		5 L	E1	P001 IBC03 LP01 R001		MP19	T4	TP1	L4BN		3	W12			CE8	80	2820	III
2821	PHENOL, OPLØSNING	6.1	T1	II	6.1		100 ml	E4	P001 IBC02		MP15	T7	TP2	L4BH	TU15	2			CW13 CW28 CW31	CE5	60	2821	II
2821	PHENOL, OPLØSNING	6.1	T1	III	6.1		5 L	E1	P001 IBC03 LP01 R001		MP19	T4	TP1	L4BH	TU15	2	W12		CW13 CW28 CW31	CE8	60	2821	III
2822	2-CHLORPYRIDIN	6.1	T1	II	6.1		100 ml	E4	P001 IBC02		MP15	T7	TP2	L4BH	TU15	2			CW13 CW28 CW31	CE5	60	2822	II
2823	CROTONSYRE, FAST	8	C4	III	8		5 kg	E1	P002 IBC08 LP02 R001	B3	MP10	T1	TP33	SGAV L4BN		3		VW9		CE11	80	2823	III
2826	ETHYLCHLORTHIOFORMIAT	8	CF1	II	8+3		0	E2	P001		MP15	T7	TP2	L4BN		2				CE6	83	2826	II

UN-nr	OFFICIEL GODSBETEGNELSE og beskrivelse	Klasse	Klassifikationskode	Emballage-gruppe	Faresedler	Særlige bestemmelser	Begrænsede og undtagne mængder		Emballage			UN-tanke og bulkcontainere		RID-tank		Transport-kategori	Særlige bestemmelser for transport			Ekspress-gods	Fare-nummer	UN-nr	Emballage-gruppe
									Emballeringsforskrifter	Særlige emballeringsbst.	Bestemmelser om sammenpakning	Tank-anvisninger	Særlige bestemmelser	Tank-kode	Særlige bestemmelser		Kolli	Bulk	På- og aflæsning og håndtering				
(1)	(2)	(3a)	(3b)	(4)	(5)	(6)	(7a)	(7b)	(8)	(9a)	(9b)	(10)	(11)	(12)	(13)	(15)	(16)	(17)	(18)	(19)	(20)	(1)	(4)
2829	CAPRONSYRE	8	C3	III	8		5 L	E1	P001 IBC03 LP01 R001		MP19	T4	TP1	L4BN		3	W12			CE8	80	2829	III
2830	LITHIUMFERROSILICIUM	4.3	W2	II	4.3		500 g	E2	P410 IBC07		MP14	T3	TP33	SGAN		2	W1		CW23	CE10	423	2830	II
2831	1,1,1-TRICHTHLORETHAN	6.1	T1	III	6.1		5 L	E1	P001 IBC03 LP01 R001		MP19	T4	TP1	L4BH	TU15	2	W12		CW13 CW28 CW31	CE8	60	2831	III
2834	PHOSPHORSYRLING	8	C2	III	8		5 kg	E1	P002 IBC08 LP02 R001	B3	MP10	T1	TP33	SGAV		3		VW9		CE11	80	2834	III
2835	NATRIUMALUMINIUMHYDRID	4.3	W2	II	4.3		500 g	E2	P410 IBC04		MP14	T3	TP33	SGAN		2	W1		CW23	CE10	423	2835	II
2837	HYDROGENSULFATER, VANDIG OPLØSNING	8	C1	II	8		1 L	E2	P001 IBC02		MP15	T7	TP2	L4BN		2				CE6	80	2837	II
2837	HYDROGENSULFATER, VANDIG OPLØSNING	8	C1	III	8		5 L	E1	P001 IBC03 LP01 R001		MP19	T4	TP1	L4BN		3	W12			CE8	80	2837	III
2838	VINYLBUTYRAT, STABILISERET	3	F1	II	3		1 L	E2	P001 IBC02 R001		MP19	T4	TP1	LGBF		2				CE7	339	2838	II
2839	ALDOL (3-HYDROXYBUTANAL)	6.1	T1	II	6.1		100 ml	E4	P001 IBC02		MP15	T7	TP2	L4BH	TU15	2			CW13 CW28 CW31	CE5	60	2839	II
2840	BUTYRALDOXIM	3	F1	III	3		5 L	E1	P001 IBC03 LP01 R001		MP19	T2	TP1	LGBF		3	W12			CE4	30	2840	III
2841	DI-n-PENTYLAMIN (DI-n-AMYLAMIN)	3	FT1	III	3+6.1		5 L	E1	P001 IBC03 R001		MP19	T4	TP1	L4BH	TU15	3	W12		CW13 CW28	CE4	36	2841	III
2842	NITROETHAN	3	F1	III	3		5 L	E1	P001 IBC03 LP01 R001		MP19	T2	TP1	LGBF		3	W12			CE4	30	2842	III
2844	CALCIUMMANGANSILICIUM	4.3	W2	III	4.3		1 kg	E1	P410 IBC08 R001	B4	MP14	T1	TP33	SGAN		3	W1	VW5 VW7	CW23	CE11	423	2844	III
2845	PYROFOR ORGANISK VÆSKE, N.O.S.	4.2	S1	I	4.2	274	0	E0	P400		MP2	T22	TP2 TP7	L21DH	TU14 TU38 TC1 TE21 TE22 TE25 TM1	0	W1				333	2845	I

UN-nr	OFFICIEL GODSBETEGNELSE og beskrivelse	Klasse	Klassifikationskode	Emballage-gruppe	Faresedler	Særlige bestemmelser	Begrænsede og undtagne mængder		Emballage			UN-tanke og bulkcontainere		RID-tank		Transport-kategori	Særlige bestemmelser for transport			Ekspress-gods	Fare-nummer	UN-nr	Emballage-gruppe
									Emballeringsforskrifter	Særlige emballeringsbst.	Bestemmelser om sammenpakning	Tank-anvisninger	Særlige bestemmelser	Tank-kode	Særlige bestemmelser		Kolli	Bulk	På- og aflæsning og håndtering				
(1)	(2)	(3a)	(3b)	(4)	(5)	(6)	(7a)	(7b)	(8)	(9a)	(9b)	(10)	(11)	(12)	(13)	(15)	(16)	(17)	(18)	(19)	(20)	(1)	(4)
2846	PYROFORT ORGANISK FAST STOF, N.O.S.	4.2	S2	I	4.2	274	0	E0	P404		MP13					0	W1				43	2846	I
2849	3-CHLOR-1-PROPANOL	6.1	T1	III	6.1		5 L	E1	P001 IBC03 LP01 R001		MP19	T4	TP1	L4BH	TU15	2	W12		CW13 CW28 CW31	CE8	60	2849	III
2850	TETRAPROPYLEN (PROPYLENTETRAMER)	3	F1	III	3		5 L	E1	P001 IBC03 LP01 R001		MP19	T2	TP1	LGBF		3	W12			CE4	30	2850	III
2851	BORTRIFLUORID-DIHYDRAT	8	C1	II	8		1 L	E2	P001 IBC02		MP15	T7	TP2	L4BN		2				CE6	80	2851	II
2852	DIPICRYLSULFID, fugtet, med mindst 10 vægt-% vand	4.1	D	I	4.1	545	0	E0	P406	PP24	MP2					1	W1				40	2852	I
2853	MAGNESIUMFLUORSILICAT	6.1	T5	III	6.1		5 kg	E1	P002 IBC08 LP02 R001	B3	MP10	T1	TP33	SGAH L4BH	TU15	2		VW9	CW13 CW28 CW31	CE11	60	2853	III
2854	AMMONIUMFLUORSILICAT	6.1	T5	III	6.1		5 kg	E1	P002 IBC08 LP02 R001	B3	MP10	T1	TP33	SGAH L4BH	TU15	2		VW9	CW13 CW28 CW31	CE11	60	2854	III
2855	ZINKFLUORSILICAT	6.1	T5	III	6.1		5 kg	E1	P002 IBC08 LP02 R001	B3	MP10	T1	TP33	SGAH L4BH	TU15	2		VW9	CW13 CW28 CW31	CE11	60	2855	III
2856	FLUORSILICATER, N.O.S.	6.1	T5	III	6.1	274	5 kg	E1	P002 IBC08 LP02 R001	B3	MP10	T1	TP33	SGAH L4BH	TU15	2		VW9	CW13 CW28 CW31	CE11	60	2856	III
2857	KØLEMASKINER der indeholder ikke-brandfarlige, ikke-giftige gasser eller ammoniakopløsninger (UN 2672)	2	6A		2.2	119	0	E0	P003	PP32	MP9					3			CW9	CE2	20	2857	
2858	ZIRCONIUM, TØRT, færdigvarer som f.eks plader, strimler eller oprullet tråd (tyndere end 254 µm, men ikke tyndere end 18 µm)	4.1	F3	III	4.1	546	5 kg	E1	P002 LP02 R001		MP11					3	W1	VW1		CE11	40	2858	III
2859	AMMONIUMMETAVANADAT	6.1	T5	II	6.1		500 g	E4	P002 IBC08	B4	MP10	T3	TP33	SGAH	TU15	2	W11		CW13 CW28 CW31	CE9	60	2859	II
2861	AMMONIUMPOLYVANADAT	6.1	T5	II	6.1		500 g	E4	P002 IBC08	B4	MP10	T3	TP33	SGAH	TU15	2	W11		CW13 CW28 CW31	CE9	60	2861	II
2862	VANADIUMPENTOXID, ikke smeltet	6.1	T5	III	6.1	600	5 kg	E1	P002 IBC08 LP02 R001	B3	MP10	T1	TP33	SGAH	TU15	2		VW9	CW13 CW28 CW31	CE11	60	2862	III
2863	NATRIUMAMMONIUMVANADAT	6.1	T5	II	6.1		500 g	E4	P002 IBC08	B4	MP10	T3	TP33	SGAH	TU15	2	W11		CW13 CW28 CW31	CE9	60	2863	II
2864	KALIUMMETAVANADAT	6.1	T5	II	6.1		500 g	E4	P002 IBC08	B4	MP10	T3	TP33	SGAH	TU15	2	W11		CW13 CW28 CW31	CE9	60	2864	II

UN-nr	OFFICIEL GODSBETEGNELSE og beskrivelse	Klasse	Klassifikationskode	Emballage-gruppe	Faresedler	Særlige bestemmelser	Begrænsede og undtagne mængder		Emballage			UN-tanke og bulkcontainere		RID-tank		Transport-kategori	Særlige bestemmelser for transport			Ekspress-gods	Fare-nummer	UN-nr	Emballage-gruppe
									Emballeringsforskrifter	Særlige emballeringsbst.	Bestemmelser om sammenpakning	Tank-anvisninger	Særlige bestemmelser	Tank-kode	Særlige bestemmelser		Kolli	Bulk	På- og aflæsning og håndtering				
(1)	(2)	(3a)	(3b)	(4)	(5)	(6)	(7a)	(7b)	(8)	(9a)	(9b)	(10)	(11)	(12)	(13)	(15)	(16)	(17)	(18)	(19)	(20)	(1)	(4)
2865	HYDROXYLAMINSULFAT	8	C2	III	8		5 kg	E1	P002 IBC08 LP02 R001	B3	MP10	T1	TP33	SGAV		3		VW9		CE11	80	2865	III
2869	TITANTRICHLORID, BLANDING	8	C2	II	8		1 kg	E2	P002 IBC08	B4	MP10	T3	TP33	SGAN		2	W11		CE10	80	2869	II	
2869	TITANTRICHLORID, BLANDING	8	C2	III	8		5 kg	E1	P002 IBC08 LP02 R001	B3	MP10	T1	TP33	SGAV		3		VW9		CE11	80	2869	III
2870	ALUMINIUMBORHYDRID	4.2	SW	I	4.2+4.3		0	E0	P400		MP2	T21	TP7 TP33	L21DH	TU14 TU38 TC1 TE21 TE22 TE25 TM1	0	W1			X333	2870	I	
2870	ALUMINIUMBORHYDRID I UDSTYR	4.2	SW	I	4.2+4.3		0	E0	P002	PP13	MP2					0	W1			X333	2870	I	
2871	ANTIMONPULVER	6.1	T5	III	6.1		5 kg	E1	P002 IBC08 LP02 R001	B3	MP10	T1	TP33	SGAH L4BH	TU15	2		VW9	CW13 CW28 CW31	CE11	60	2871	III
2872	DIBROMCHLORPROPANER	6.1	T1	II	6.1		100 ml	E4	P001 IBC02		MP15	T7	TP2	L4BH	TU15	2			CW13 CW28 CW31	CE5	60	2872	II
2872	DIBROMCHLORPROPANER	6.1	T1	III	6.1		5 L	E1	P001 IBC03 LP01 R001		MP19	T4	TP1	L4BH	TU15	2	W12		CW13 CW28 CW31	CE8	60	2872	III
2873	DIBUTYLAMINOETHANOL	6.1	T1	III	6.1		5 L	E1	P001 IBC03 LP01 R001		MP19	T4	TP1	L4BH	TU15	2	W12		CW13 CW28 CW31	CE8	60	2873	III
2874	FURFURYLALKOHOL	6.1	T1	III	6.1		5 L	E1	P001 IBC03 LP01 R001		MP19	T4	TP1	L4BH	TU15	2	W12		CW13 CW28 CW31	CE8	60	2874	III
2875	HEXACHLOROPHEN	6.1	T2	III	6.1		5 kg	E1	P002 IBC08 LP02 R001	B3	MP10	T1	TP33	SGAH L4BH	TU15	2		VW9	CW13 CW28 CW31	CE11	60	2875	III
2876	RESORCINOL	6.1	T2	III	6.1		5 kg	E1	P002 IBC08 LP02 R001	B3	MP10	T1	TP33	SGAH L4BH	TU15	2		VW9	CW13 CW28 CW31	CE11	60	2876	III
2878	TITANSVAMPGRANULATER eller TITANSVAMPPULVER	4.1	F3	III	4.1		5 kg	E1	P002 IBC08 LP02 R001	B3	MP11	T1	TP33	SGAV		3	W1	VW1		CE11	40	2878	III

UN-nr	OFFICIEL GODSBETEGNELSE og beskrivelse	Klasse	Klassifikationsskode	Emballage-gruppe	Faresedler	Særlige bestemmelser	Begrænsede og undtagne mængder		Emballage			UN-tanke og bulkcontainere		RID-tank		Transport-kategori	Særlige bestemmelser for transport			Ekspress-gods	Fare-nummer	UN-nr	Emballage-gruppe
							(7a)	(7b)	Emballeringsforskrifter	Særlige emballeringsbst.	Bestemmelser om sammenpakning	Tank-anvisninger	Særlige bestemmelser	Tank-kode	Særlige bestemmelser		Kolli	Bulk	På- og aflæsning og håndtering				
(1)	(2)	(3a)	(3b)	(4)	(5)	(6)	(7a)	(7b)	(8)	(9a)	(9b)	(10)	(11)	(12)	(13)	(15)	(16)	(17)	(18)	(19)	(20)	(1)	(4)
2879	SELENOXYCHLORID	8	CT1	I	8+6.1		0	E0	P001		MP8 MP17	T10	TP2	L10BH	TU38 TE22	1			CW13 CW28		X886	2879	I
2880	CALCIUMHYPOCHLORIT, HYDRERET, eller CALCIUMHYPOCHLORIT, BLANDING, HYDRERET, med mindst 5,5 %, men højst 16 % vand	5.1	O2	II	5.1	314 322	1 kg	E2	P002 IBC08	B4 B13	MP10			SGAN	TU3	2	W11		CW24 CW35	CE10	50	2880	II
2880	CALCIUMHYPOCHLORIT, HYDRERET, eller CALCIUMHYPOCHLORIT, BLANDING, HYDRERET, med mindst 5,5 %, men højst 16 % vand	5.1	O2	III	5.1	314	5 kg	E1	P002 IBC08 R001	B4 B13	MP10			SGAV	TU3	3		VW8	CW24 CW35	CE11	50	2880	III
2881	METALKATALYSATOR, TØR	4.2	S4	I	4.2	274	0	E0	P404		MP13	T21	TP7 TP33			0	W1				43	2881	I
2881	METALKATALYSATOR, TØR	4.2	S4	II	4.2	274	0	E2	P410 IBC06		MP14	T3	TP33	SGAN		2	W1			CE10	40	2881	II
2881	METALKATALYSATOR, TØR	4.2	S4	III	4.2	274	0	E1	P002 IBC08 LP02 R001	B3	MP14	T1	TP33	SGAN		3	W1	VW4		CE11	40	2881	III
2900	SMITTEFARLIGT STOF, kun FARLIGT FOR DYR	6.2	I2		6.2	318	0	E0	P620		MP5					0	W9		CW13 CW18 CW26 CW28	CE14	606	2900	
2900	SMITTEFARLIGT STOF, kun FARLIGT FOR DYR, i kølet flydende nitrogen	6,2	I2		6.2+2.2	318	0	E0	P620		MP5					0	W9		CW13 CW18 CW26 CW28	CE14	606	2900	
2900	SMITTEFARLIGT STOF, kun FARLIGT FOR DYR (kun animalsk materiale)	6,2	I2		6.2	318	0	E0	P620		MP5	BK1 BK2				0	W9		CW13 CW18 CW26 CW28	CE14	606	2900	
2901	BROMCHLORID	2	2TO C		2.3+5.1 +8 (+13)		0	E0	P200		MP9	(M)		PxBH(M)	TU38 TE22 TE25 TM6 TA4 TT9	1			CW9 CW10 CW36		265	2901	
2902	PESTICID, FLYDENDE, GIFTIGT, N.O.S.	6.1	T6	I	6.1	61 274 648	0	E5	P001		MP8 MP17	T14	TP2 TP27	L10CH	TU14 TU15 TU38 TE21 TE22	1			CW13 CW28 CW31	CE12	66	2902	I
2902	PESTICID, FLYDENDE, GIFTIGT, N.O.S.	6.1	T6	II	6.1	61 274 648	100 ml	E4	P001 IBC02		MP15	T11	TP2 TP27	L4BH	TU15	2			CW13 CW28 CW31	CE5 CE12	60	2902	II
2902	PESTICID, FLYDENDE, GIFTIGT, N.O.S.	6.1	T6	III	6.1	61 274 648	5 L	E1	P001 IBC03 LP01 R001		MP19	T7	TP2 TP28	L4BH	TU15	2	W12		CW13 CW28 CW31	CE8 CE12	60	2902	III

UN-nr	OFFICIEL GODSBETEGNELSE og beskrivelse	Klasse	Klassifikationsskode	Emballage-gruppe	Faresedler	Særlige bestemmelser	Begrænsede og undtagne mængder		Emballage			UN-tanke og bulkcontainere		RID-tank		Transport-kategori	Særlige bestemmelser for transport			Ekspress-gods	Fare-nummer	UN-nr	Emballage-gruppe
							(7a)	(7b)	Emballeringsforskrifter	Særlige emballeringsbst.	Bestemmelser om sammenpakning	Tank-anvisninger	Særlige bestemmelser	Tank-kode	Særlige bestemmelser		Kolli	Bulk	På- og aflæsning og håndtering				
(1)	(2)	(3a)	(3b)	(4)	(5)	(6)	(7a)	(7b)	(8)	(9a)	(9b)	(10)	(11)	(12)	(13)	(15)	(16)	(17)	(18)	(19)	(20)	(1)	(4)
2903	PESTICID, FLYDENDE, GIFTIGT, BRANDFARLIGT, N.O.S., med flammepunkt på mindst 23°C	6.1	TF2	I	6.1+3	61 274	0	E5	P001		MP8 MP17	T14	TP2 TP27	L10CH	TU14 TU15 TU38 TE21 TE22	1			CW13 CW28 CW31	CE12	663	2903	I
2903	PESTICID, FLYDENDE, GIFTIGT, BRANDFARLIGT, N.O.S., med flammepunkt på mindst 23°C	6.1	TF2	II	6.1+3	61 274	100 ml	E4	P001 IBC02		MP15	T11	TP2 TP27	L4BH	TU15	2			CW13 CW28 CW31	CE5 CE12	63	2903	II
2903	PESTICID, FLYDENDE, GIFTIGT, BRANDFARLIGT, N.O.S., med flammepunkt på mindst 23°C	6.1	TF2	III	6.1+3	61 274	5 L	E1	P001 IBC03 R001		MP19	T7	TP2	L4BH	TU15	2	W12		CW13 CW28 CW31	CE8 CE12	63	2903	III
2904	CHLORPHENOLATER, FLYDENDE eller PHENOLATER, FLYDENDE	8	C9	III	8		5 L	E1	P001 IBC03 LP01 R001		MP19			L4BN		3	W12			CE8	80	2904	III
2905	CHLORPHENOLATER, FASTE, eller PHENOLATER, FASTE	8	C10	III	8		5 kg	E1	P002 IBC08 LP02 R001	B3	MP10	T1	TP33	SGAV L4BN		3		VW9		CE11	80	2905	III
2907	ISOSORBIDDINITRAT, BLANDING, med mindst 60 % lactose, mannose, stivelse eller calciumhydrogenphosphat	4.1	D	II	4.1	127	0	E0	P406 IBC06	PP26 PP80 B12	MP2					2	W1		CE10	40	2907	II	
2908	RADIOAKTIVT STOF, UNDTAGELSESKOLLI – TOM EMBALLAGE	7				290	0	E0	se 1.7	se 4.1.9.1. 3						4			CW33	CE15	70	2908	
2909	RADIOAKTIVT STOF, UNDTAGELSESKOLLI – GENSTANDE FREMSTILLET AF NATURLIGT URAN eller UDARMET URAN eller NATURLIGT	7				290	0	E0	se 1.7	se 4.1.9.1. 3						4			CW33	CE15	70	2909	
2910	RADIOAKTIVT STOF, UNDTAGELSESKOLLI – BEGRÆNSET MÆNGDE	7				290 325	0	E0	se 1.7	se 4.1.9.1. 3						4			CW33	CE15	70	2910	
2911	RADIOAKTIVT STOF, UNDTAGELSESKOLLI – INSTRUMENTER eller FORARBEJDEDE GENSTANDE	7				290	0	E0	se 1.7	se 4.1.9.1. 3						4			CW33	CE15	70	2911	
2912	RADIOAKTIVT STOF, LAV SPECIFIK AKTIVITET (LSA-I), ikke-fissilt eller undtaget-fissilt	7			7X	172 317 325	0	E0	se 2.2.7 og 4.1.9	se 4.1.9.1. 3		T5	TP4	S2,65AN(+) L2,65CN(+)	TU36 TT7 TM7	0		VW16	CW33	CE15	70	2912	
2913	RADIOAKTIVT STOF, OVERFLADEFORURENEDE GENSTANDE (SCO-I eller SCO-II), ikke-fissilt eller undtaget-fissilt	7			7X	172 317 336	0	E0	se 2.2.7 og 4.1.9	se 4.1.9.1. 3						0		VW17	CW33	CE15	70	2913	
2915	RADIOAKTIVT STOF, TYPE A KOLLI, ikke-speciel form, ikke-fissilt eller undtaget-fissilt	7			7X	172 317 325	0	E0	se 2.2.7 og 4.1.9	se 4.1.9.1. 3						0			CW33	CE15	70	2915	
2916	RADIOAKTIVT STOF, TYPE B(U) KOLLI, ikke-fissilt eller undtaget-fissilt	7			7X	172 317 325 337	0	E0	se 2.2.7 og 4.1.9	se 4.1.9.1. 3						0			CW33	CE15	70	2916	

UN-nr	OFFICIEL GODSBETEGNELSE og beskrivelse	Klasse	Klassifikationsskode	Emballage-gruppe	Faresedler	Særlige bestemmelser	Begrænsede og undtagne mængder		Emballage			UN-tanke og bulkcontainere		RID-tank		Transport-kategori	Særlige bestemmelser for transport			Ekspress-gods	Fare-nummer	UN-nr	Emballage-gruppe	
							(7a)	(7b)	Emballe-rings-forskrifter	Særlige emballe-ringsbst.	Bestemmelser om sam-menpakning	Tank-anvisninger	Særlige bestem-melser	Tank-kode	Særlige bestem-melser		Kolli	Bulk	På- og af-læsning og håndtering					
(1)	(2)	(3a)	(3b)	(4)	(5)	(6)	(7a)	(7b)	(8)	(9a)	(9b)	(10)	(11)	(12)	(13)	(15)	(16)	(17)	(18)	(19)	(20)	(1)	(4)	
2917	RADIOAKTIVT STOF, TYPE B(M) KOLLI, ikke-fissilt eller undtaget-fissilt	7			7X	172 317 325 337	0	E0	se 2.2.7 og 4.1.9	se 4.1.9.1.3						0			CW33	CE15	70	2917		
2919	RADIOAKTIVT STOF, TRANSPORTERET SOM SÆRLIGT ARRANGEMENT, ikke-fissilt eller undtaget-fissilt	7			7X	172 317 325	0	E0	se 2.2.7 og 4.1.9	se 4.1.9.1.3						0			CW33	CE15	70	2919		
2920	ÆTSENDE VÆSKE, BRANDFARLIG, N.O.S.	8	CF1	I	8+3	274	0	E0	P001		MP8 MP17	T14	TP2 TP27	L10BH	TU38 TE22	1						883	2920	I
2920	ÆTSENDE VÆSKE, BRANDFARLIG, N.O.S.	8	CF1	II	8+3	274	1 L	E2	P001 IBC02		MP15	T11	TP2 TP27	L4BN		2				CE6		83	2920	II
2921	ÆTSENDE FAST STOF, BRANDFARLIGT, N.O.S.	8	CF2	I	8+4.1	274	0	E0	P002 IBC05		MP18	T6	TP33	S10AN L10BH	TU38 TE22	1	W10					884	2921	I
2921	ÆTSENDE FAST STOF, BRANDFARLIGT, N.O.S.	8	CF2	II	8+4.1	274	1 kg	E2	P002 IBC08	B4	MP10	T3	TP33	SGAN L4BN		2	W11			CE10		84	2921	II
2922	ÆTSENDE VÆSKE, GIFTIG, N.O.S.	8	CT1	I	8+6.1	274	0	E0	P001		MP8 MP17	T14	TP2 TP27	L10BH	TU38 TE22	1			CW13 CW28			886	2922	I
2922	ÆTSENDE VÆSKE, GIFTIG, N.O.S.	8	CT1	II	8+6.1	274	1 L	E2	P001 IBC02		MP15	T7	TP2	L4BN		2			CW13 CW28	CE6		86	2922	II
2922	ÆTSENDE VÆSKE, GIFTIG, N.O.S.	8	CT1	III	8+6.1	274	5 L	E1	P001 IBC03 R001		MP19	T7	TP1 TP28	L4BN		3	W12		CW13 CW28	CE8		86	2922	III
2923	ÆTSENDE FAST STOF, GIFTIGT, N.O.S.	8	CT2	I	8+6.1	274	0	E0	P002 IBC05		MP18	T6	TP33	S10AN L10BH	TU38 TE22	1	W10		CW13 CW28			886	2923	I
2923	ÆTSENDE FAST STOF, GIFTIGT, N.O.S.	8	CT2	II	8+6.1	274	1 kg	E2	P002 IBC08	B4	MP10	T3	TP33	SGAN L4BN		2	W11		CW13 CW28	CE10		86	2923	II
2923	ÆTSENDE FAST STOF, GIFTIGT, N.O.S.	8	CT2	III	8+6.1	274	5 kg	E1	P002 IBC08 R001	B3	MP10	T1	TP33	SGAV L4BN		3		VW9	CW13 CW28	CE11		86	2923	III
2924	BRANDFARLIG VÆSKE, ÆTSENDE, N.O.S.	3	FC	I	3+8	274	0	E0	P001		MP7 MP17	T14	TP2	L10CH	TU14 TU38 TE21 TE22	1						338	2924	I
2924	BRANDFARLIG VÆSKE, ÆTSENDE, N.O.S.	3	FC	II	3+8	274	1 L	E2	P001 IBC02		MP19	T11	TP2 TP27	L4BH		2				CE7		338	2924	II
2924	BRANDFARLIG VÆSKE, ÆTSENDE, N.O.S.	3	FC	III	3+8	274	5 L	E1	P001 IBC03 R001		MP19	T7	TP1 TP28	L4BN		3	W12			CE4		38	2924	III
2925	BRANDFARLIGT ORGANISK FAST STOF, ÆTSENDE, N.O.S.	4.1	FC1	II	4.1+8	274	1 kg	E2	P002 IBC06		MP10	T3	TP33	SGAN		2	W1			CE10		48	2925	II
2925	BRANDFARLIGT ORGANISK FAST STOF, ÆTSENDE, N.O.S.	4.1	FC1	III	4.1+8	274	5 kg	E1	P002 IBC06 R001		MP10	T1	TP33	SGAN		3	W1			CE11		48	2925	III
2926	BRANDFARLIGT ORGANISK FAST STOF, GIFTIGT, N.O.S.	4.1	FT1	II	4.1+6.1	274	1 kg	E2	P002 IBC06		MP10	T3	TP33	SGAN		2	W1		CW28	CE10		46	2926	II
2926	BRANDFARLIGT ORGANISK FAST STOF, GIFTIGT, N.O.S.	4.1	FT1	III	4.1+6.1	274	5 kg	E1	P002 IBC06 R001		MP10	T1	TP33	SGAN		3	W1		CW28	CE11		46	2926	III

UN-nr	OFFICIEL GODSBETEGNELSE og beskrivelse	Klasse	Klassifikationskode	Emballage-gruppe	Faresedler	Særlige bestemmelser	Begrænsede og undtagne mængder		Emballage			UN-tanke og bulkcontainere		RID-tank		Transport-kategori	Særlige bestemmelser for transport			Ekspress-gods	Fare-nummer	UN-nr	Emballage-gruppe
							(7a)	(7b)	Emballeringsforskrifter	Særlige emballeringsbst.	Bestemmelser om sammenpakning	Tank-anvisninger	Særlige bestemmelser	Tank-kode	Særlige bestemmelser		Kolli	Bulk	På- og aflæsning og håndtering				
(1)	(2)	(3a)	(3b)	(4)	(5)	(6)	(7a)	(7b)	(8)	(9a)	(9b)	(10)	(11)	(12)	(13)	(15)	(16)	(17)	(18)	(19)	(20)	(1)	(4)
2927	GIFTIG ORGANISK VÆSKE, ÆTSENDE, N.O.S.	6.1	TC1	I	6.1+8	274 315	0	E5	P001		MP8 MP17	T14	TP2 TP27	L10CH	TU14 TU15 TU38 TE21 TE22	1			CW13 CW28 CW31		668	2927	I
2927	GIFTIG ORGANISK VÆSKE, ÆTSENDE, N.O.S.	6.1	TC1	II	6.1+8	274	100 ml	E4	P001 IBC02		MP15	T11	TP2 TP27	L4BH	TU15	2			CW13 CW28 CW31	CE5	68	2927	II
2928	GIFTIGT ORGANISK FAST STOF, ÆTSENDE, N.O.S.	6.1	TC2	I	6.1+8	274	0	E5	P002 IBC05		MP18	T6	TP33	S10AH	TU14 TU15 TE21	1	W10		CW13 CW28 CW31		668	2928	I
2928	GIFTIGT ORGANISK FAST STOF, ÆTSENDE, N.O.S.	6.1	TC2	II	6.1+8	274	500 g	E4	P002 IBC06		MP10	T3	TP33	SGAH L4BH	TU15	2	W11		CW13 CW28 CW31	CE9	68	2928	II
2929	GIFTIG ORGANISK VÆSKE, BRANDFARLIG, N.O.S.	6.1	TF1	I	6.1+3	274 315	0	E5	P001		MP8 MP17	T14	TP2 TP27	L10CH	TU14 TU15 TU38 TE21 TE22	1			CW13 CW28 CW31		663	2929	I
2929	GIFTIG ORGANISK VÆSKE, BRANDFARLIG, N.O.S.	6.1	TF1	II	6.1+3	274	100 ml	E4	P001 IBC02		MP15	T11	TP2 TP27	L4BH	TU15	2			CW13 CW28 CW31	CE5	63	2929	II
2930	GIFTIGT ORGANISK FAST STOF, BRANDFARLIGT, N.O.S.	6.1	TF3	I	6.1+4.1	274	0	E5	P002 IBC05		MP18	T6	TP33			1	W10		CW13 CW28 CW31		664	2930	I
2930	GIFTIGT ORGANISK FAST STOF, BRANDFARLIGT, N.O.S.	6.1	TF3	II	6.1+4.1	274	500 g	E4	P002 IBC08	B4	MP10	T3	TP33	SGAH L4BH	TU15	2	W11		CW13 CW28 CW31	CE9	64	2930	II
2931	VANADYLSULFAT	6.1	T5	II	6.1		500 g	E4	P002 IBC08	B4	MP10	T3	TP33	SGAH	TU15	2	W11		CW13 CW28 CW31	CE9	60	2931	II
2933	METHYL-2-CHLORPROPIONAT	3	F1	III	3		5 L	E1	P001 IBC03 LP01 R001		MP19	T2	TP1	LGBF		3	W12			CE4	30	2933	III
2934	ISOPROPYL-2-CHLORPROPIONAT	3	F1	III	3		5 L	E1	P001 IBC03 LP01 R001		MP19	T2	TP1	LGBF		3	W12			CE4	30	2934	III
2935	ETHYL-2-CHLORPROPIONAT	3	F1	III	3		5 L	E1	P001 IBC03 LP01 R001		MP19	T2	TP1	LGBF		3	W12			CE4	30	2935	III
2936	THIOMÆLKESYRE	6.1	T1	II	6.1		100 ml	E4	P001 IBC02		MP15	T7	TP2	L4BH	TU15	2			CW13 CW28 CW31	CE5	60	2936	II
2937	alfa-METHYLBENZYLALKOHOL, FLYDENDE	6.1	T1	III	6.1		5 L	E1	P001 IBC03 LP01 R001		MP19	T4	TP1	L4BH	TU15	2	W12		CW13 CW28 CW31	CE8	60	2937	III
2940	9-PHOSPHABICYCLONONANER (CYCLOCTADIENPHOSPHINER)	4.2	S2	II	4.2		0	E2	P410 IBC06		MP14	T3	TP33	SGAN		2	W1			CE10	40	2940	II
2941	FLUORANILINER	6.1	T1	III	6.1		5 L	E1	P001 IBC03 LP01 R001		MP19	T4	TP1	L4BH	TU15	2	W12		CW13 CW28 CW31	CE8	60	2941	III

UN-nr	OFFICIEL GODSBETEGNELSE og beskrivelse	Klasse	Klassifikationskode	Emballage-gruppe	Faresedler	Særlige bestemmelser	Begrænsede og undtagne mængder		Emballage			UN-tanke og bulkcontainere		RID-tank		Transport-kategori	Særlige bestemmelser for transport			Ekspress-gods	Fare-nummer	UN-nr	Emballage-gruppe
									Emballeringsforskrifter	Særlige emballeringsbst.	Bestemmelser om sammenpakning	Tank-anvisninger	Særlige bestemmelser	Tank-kode	Særlige bestemmelser		Kolli	Bulk	På- og aflæsning og håndtering				
(1)	(2)	(3a)	(3b)	(4)	(5)	(6)	(7a)	(7b)	(8)	(9a)	(9b)	(10)	(11)	(12)	(13)	(15)	(16)	(17)	(18)	(19)	(20)	(1)	(4)
2942	2-TRIFLUORMETHYLANILIN	6.1	T1	III	6.1		5 L	E1	P001 IBC03 LP01 R001		MP19			L4BH	TU15	2	W12		CW13 CW28 CW31	CE8	60	2942	III
2943	TETRAHYDROFURFURYLAMIN	3	F1	III	3		5 L	E1	P001 IBC03 LP01 R001		MP19	T2	TP1	LGBF		3	W12			CE4	30	2943	III
2945	N-METHYLBUTYLAMIN	3	FC	II	3+8		1 L	E2	P001 IBC02		MP19	T7	TP1	L4BH		2				CE7	338	2945	II
2946	2-AMINO-5-DIETHYLAMINOPENTAN	6.1	T1	III	6.1		5 L	E1	P001 IBC03 LP01 R001		MP19	T4	TP1	L4BH	TU15	2	W12		CW13 CW28 CW31	CE8	60	2946	III
2947	ISOPROPYLCHLORACETAT	3	F1	III	3		5 L	E1	P001 IBC03 LP01 R001		MP19	T2	TP1	LGBF		3	W12			CE4	30	2947	III
2948	3-TRIFLUORMETHYLANILIN	6.1	T1	II	6.1		100 ml	E4	P001 IBC02		MP15	T7	TP2	L4BH	TU15	2			CW13 CW28 CW31	CE5	60	2948	II
2949	NATRIUMHYDROGENSULFID, HYDRERET med mindst 25 % krystalvand	8	C6	II	8	523	1 kg	E2	P002 IBC08	B4	MP10	T7	TP2	SGAN L4BN		2	W11			CE10	80	2949	II
2950	MAGNESIUMGRANULATER, OVERTRUKKET, med en kornstørrelse på mindst 149 µm	4.3	W2	III	4.3		1 kg	E1	P410 IBC08 R001	B4	MP14	T1 BK2	TP33	SGAN		3	W1	VW5	CW23	CE11	423	2950	III
2956	5-tert-BUTYL-2,4,6-TRINITRO-m-XYLEN	4.1	SR1	III	4.1	638	5 kg	E1	P409		MP2					3	W1			CE11	40	2956	III
2965	BORTRIFLUORIDDIMETHYLETHERAT	4.3	WFC	I	4.3+3+8		0	E0	P401		MP2	T10	TP2 TP7	L10DH	TU4 TU14 TU22 TU38 TE21 TE22 TM2	0	W1		CW23		382	2965	I
2966	THIOGLYCOL	6.1	T1	II	6.1		100 ml	E4	P001 IBC02		MP15	T7	TP2	L4BH	TU15	2			CW13 CW28 CW31	CE5	60	2966	II
2967	SULFAMINSYRE	8	C2	III	8		5 kg	E1	P002 IBC08 LP02 R001	B3	MP10	T1	TP33	SGAV		3		VW9		CE11	80	2967	III
2968	MANEB, STABILISERET eller MANEBPRÆPARATION, STABILISERET mod selvopvarmning	4.3	W2	III	4.3	547	1 kg	E1	P002 IBC08 R001	B4	MP14	T1	TP33	SGAN		0	W1	VW5	CW23	CE11	423	2968	III
2969	RICINUSFRØ eller RICINUSMEL eller RICINUSPRESSERESTER eller RICINUSFLAGER	9	M11	II	9	141	5 kg	E2	P002 IBC08	PP34 B4	MP10	T3 BK1 BK2	TP33	SGAV		2	W11	VW9	CW31	CE9	90	2969	II
2977	RADIOAKTIVT STOF, URANHEXAFLUORID, FISSILT	7			7X+7E+8	172	0	E0	se 2.2.7 og 4.1.9	se 4.1.9.1.3						0			CW33	CE15	78	2977	

UN-nr	OFFICIEL GODSBETEGNELSE og beskrivelse	Klasse	Klassifikationskode	Emballage-gruppe	Faresedler	Særlige bestemmelser	Begrænsede og undtagne mængder		Emballage			UN-tanke og bulkcontainere		RID-tank		Transport-kategori	Særlige bestemmelser for transport			Ekspress-gods	Fare-nummer	UN-nr	Emballage-gruppe
							(7a)	(7b)	Emballe-rings-forskrifter	Særlige emballe-ringsbst.	Bestemmelser om sam-menpakning	Tank-anvisninger	Særlige bestem-melser	Tank-kode	Særlige bestem-melser		Kolli	Bulk	På- og af-læsning og håndtering				
(1)	(2)	(3a)	(3b)	(4)	(5)	(6)	(7a)	(7b)	(8)	(9a)	(9b)	(10)	(11)	(12)	(13)	(15)	(16)	(17)	(18)	(19)	(20)	(1)	(4)
2978	RADIOAKTIVT STOF, URANHEXAFLUORID, ikke-fissilt eller undtaget-fissilt	7			7X+8	172 317	0	E0	se 2.2.7 og 4.1.9	se 4.1.9.1.3						0			CW33	CE15	78	2978	
2983	ETHYLENOXID OG PROPYLENOXID, BLANDING, med højst 30 % ethylenoxid	3	FT1	I	3+6.1		0	E0	P001		MP7 MP17	T14	TP2 TP7	L10CH	TU14 TU15 TU38 TE21 TE22	1			CW13 CW28		336	2983	I
2984	HYDROGENPEROXID, VANDIG opløsning, med mindst 8 % og mindre end 20 % hydrogenperoxid (stabilisering efter behov)	5.1	O1	III	5.1	65	5 L	E1	P504 IBC02 R001	PP10 B5	MP15	T4	TP1 TP6 TP24	LGBV	TU3 TC2 TE8 TE11 TT1	3			CW24	CE8	50	2984	III
2985	CHLORSILANER, BRANDFARLIGE, ÆTSENDE, N.O.S.	3	FC	II	3+8	548	0	E2	P010		MP19	T14	TP2 TP7 TP27	L4BH		2				CE7	X338	2985	II
2986	CHLORSILANER, ÆTSENDE, BRANDFARLIGE N.O.S.	8	CF1	II	8+3	548	0	E2	P010		MP15	T14	TP2 TP7 TP27	L4BN		2				CE6	X83	2986	II
2987	CHLORSILANER, ÆTSENDE, N.O.S.	8	C3	II	8	548	0	E2	P010		MP15	T14	TP2 TP7 TP27	L4BN		2				CE6	X80	2987	II
2988	CHLORSILANER, DER REAGERER MED VAND, BRANDFARLIGE, ÆTSENDE, N.O.S.	4.3	WFC	I	4.3+3+8	549	0	E0	P401	RR7	MP2	T14	TP2 TP7	L10DH	TU14 TU26 TU38 TE21 TE22 TM2 TM3	0	W1		CW23		X338	2988	I
2989	BLYPHOSPHIT, DIBASISK	4.1	F3	II	4.1		1 kg	E2	P002 IBC08	B4	MP11	T3	TP33	SGAN		2	W1			CE10	40	2989	II
2989	BLYPHOSPHIT, DIBASISK	4.1	F3	III	4.1		5 kg	E1	P002 IBC08 LP02 R001	B3	MP11	T1	TP33	SGAV		3	W1	VW1		CE11	40	2989	III
2990	REDNINGSUDSTYR, SELVOPPUSTENDE	9	M5		9	296 635	0	E0	P905							3				CE2	90	2990	
2991	CARBAMAT-PESTICID, FLYDENDE, GIFTIGT, BRANDFARLIGT, med flammepunkt på mindst 23°C	6.1	TF2	I	6.1+3	61 274	0	E5	P001		MP8 MP17	T14	TP2 TP27	L10CH	TU14 TU15 TU38 TE21 TE22	1			CW13 CW28 CW31	CE12	663	2991	I
2991	CARBAMAT-PESTICID, FLYDENDE, GIFTIGT, BRANDFARLIGT, med flammepunkt på mindst 23°C	6.1	TF2	II	6.1+3	61 274	100 ml	E4	P001 IBC02		MP15	T11	TP2 TP27	L4BH	TU15	2			CW13 CW28 CW31	CE5 CE12	63	2991	II
2991	CARBAMAT-PESTICID, FLYDENDE, GIFTIGT, BRANDFARLIGT, med flammepunkt på mindst 23°C	6.1	TF2	III	6.1+3	61 274	5 L	E1	P001 IBC03 R001		MP19	T7	TP2 TP28	L4BH	TU15	2	W12		CW13 CW28 CW31	CE8 CE12	63	2991	III

UN-nr	OFFICIEL GODSBETEGNELSE og beskrivelse	Klasse	Klassifikationskode	Emballage-gruppe	Faresedler	Særlige bestemmelser	Begrænsede og undtagne mængder		Emballage			UN-tanke og bulkcontainere		RID-tank		Transport-kategori	Særlige bestemmelser for transport			Ekspress-gods	Fare-nummer	UN-nr	Emballage-gruppe
							(7a)	(7b)	Emballeringsforskrifter	Særlige emballeringsbst.	Bestemmelser om sammenpakning	Tank-anvisninger	Særlige bestemmelser	Tank-kode	Særlige bestemmelser		Kolli	Bulk	På- og aflæsning og håndtering				
(1)	(2)	(3a)	(3b)	(4)	(5)	(6)	(7a)	(7b)	(8)	(9a)	(9b)	(10)	(11)	(12)	(13)	(15)	(16)	(17)	(18)	(19)	(20)	(1)	(4)
2992	CARBAMAT-PESTICID, FLYDENDE, GIFTIGT	6.1	T6	I	6.1	61 274 648	0	E5	P001		MP8 MP17	T14	TP2 TP27	L10CH	TU14 TU15 TU38 TE21 TE22	1			CW13 CW28 CW31	CE12	66	2992	I
2992	CARBAMAT-PESTICID, FLYDENDE, GIFTIGT	6.1	T6	II	6.1	61 274 648	100 ml	E4	P001 IBC02		MP15	T11	TP2 TP27	L4BH	TU15	2			CW13 CW28 CW31	CE5 CE12	60	2992	II
2992	CARBAMAT-PESTICID, FLYDENDE, GIFTIGT	6.1	T6	III	6.1	61 274 648	5 L	E1	P001 IBC03 LP01 R001		MP19	T7	TP2 TP28	L4BH	TU15	2	W12		CW13 CW28 CW31	CE8 CE12	60	2992	III
2993	ARSENHOLDIGT PESTICID, FLYDENDE, GIFTIGT, BRANDFARLIGT, med flammepunkt på mindst 23°C	6.1	TF2	I	6.1+3	61 274	0	E5	P001		MP8 MP17	T14	TP2 TP27	L10CH	TU14 TU15 TU38 TE21 TE22	1			CW13 CW28 CW31	CE12	663	2993	I
2993	ARSENHOLDIGT PESTICID, FLYDENDE, GIFTIGT, BRANDFARLIGT, med flammepunkt på mindst 23°C	6.1	TF2	II	6.1+3	61 274	100 ml	E4	P001 IBC02		MP15	T11	TP2 TP27	L4BH	TU15	2			CW13 CW28 CW31	CE5 CE12	63	2993	II
2993	ARSENHOLDIGT PESTICID, FLYDENDE, GIFTIGT, BRANDFARLIGT, med flammepunkt på mindst 23°C	6.1	TF2	III	6.1+3	61 274	5 L	E1	P001 IBC03 R001		MP19	T7	TP2 TP28	L4BH	TU15	2	W12		CW13 CW28 CW31	CE8 CE12	63	2993	III
2994	ARSENHOLDIGT PESTICID, FLYDENDE, GIFTIGT	6.1	T6	I	6.1	61 274 648	0	E5	P001		MP8 MP17	T14	TP2 TP27	L10CH	TU14 TU15 TU38 TE21 TE22	1			CW13 CW28 CW31	CE12	66	2994	I
2994	ARSENHOLDIGT PESTICID, FLYDENDE, GIFTIGT	6.1	T6	II	6.1	61 274 648	100 ml	E4	P001 IBC02		MP15	T11	TP2 TP27	L4BH	TU15	2			CW13 CW28 CW31	CE5 CE12	60	2994	II
2994	ARSENHOLDIGT PESTICID, FLYDENDE, GIFTIGT	6.1	T6	III	6.1	61 274 648	5 L	E1	P001 IBC03 LP01 R001		MP19	T7	TP2 TP28	L4BH	TU15	2	W12		CW13 CW28 CW31	CE8 CE12	60	2994	III
2995	ORGANOCHLOR-PESTICID, FLYDENDE, GIFTIGT, BRANDFARLIGT, med flammepunkt på mindst 23°C	6.1	TF2	I	6.1+3	61 274	0	E5	P001		MP8 MP17	T14	TP2 TP27	L10CH	TU14 TU15 TU38 TE21 TE22	1			CW13 CW28 CW31	CE12	663	2995	I
2995	ORGANOCHLOR-PESTICID, FLYDENDE, GIFTIGT, BRANDFARLIGT, med flammepunkt på mindst 23°C	6.1	TF2	II	6.1+3	61 274	100 ml	E4	P001 IBC02		MP15	T11	TP2 TP27	L4BH	TU15	2			CW13 CW28 CW31	CE5 CE12	63	2995	II
2995	ORGANOCHLOR-PESTICID, FLYDENDE, GIFTIGT, BRANDFARLIGT, med flammepunkt på mindst 23°C	6.1	TF2	III	6.1+3	61 274	5 L	E1	P001 IBC03 R001		MP19	T7	TP2 TP28	L4BH	TU15	2	W12		CW13 CW28 CW31	CE8 CE12	63	2995	III

UN-nr	OFFICIEL GODSBETEGNELSE og beskrivelse	Klasse	Klassifikationsskode	Emballage-gruppe	Faresedler	Særlige bestemmelser	Begrænsede og undtagne mængder		Emballage			UN-tanke og bulkcontainere		RID-tank		Transport-kategori	Særlige bestemmelser for transport			Ekspress-gods	Fare-nummer	UN-nr	Emballage-gruppe
							(7a)	(7b)	(8)	(9a)	(9b)	(10)	(11)	(12)	(13)		(16)	(17)	(18)				
	3.1.2	2.2	2.2	2.1.1.3	5.2.2	3.3	3.4.6/3.5.1.2	4.1.4	4.1.4	4.1.10	4.2.5.2 + 7.3.2	4.2.5.3	4.3	3.5 + 6.8.	1.1.3.1c)	7.2.4	7.3.3	7.5.11	7.6	5.3.2.3			
(1)	(2)	(3a)	(3b)	(4)	(5)	(6)	(7a)	(7b)	(8)	(9a)	(9b)	(10)	(11)	(12)	(13)	(15)	(16)	(17)	(18)	(19)	(20)	(1)	(4)
2996	ORGANOCHLOR-PESTICID, FLYDENDE, GIFTIGT	6.1	T6	I	6.1	61 274 648	0	E5	P001		MP8 MP17	T14	TP2 TP27	L10CH	TU14 TU15 TU38 TE21 TE22	1			CW13 CW28 CW31	CE12	66	2996	I
2996	ORGANOCHLOR-PESTICID, FLYDENDE, GIFTIGT	6.1	T6	II	6.1	61 274 648	100 ml	E4	P001 IBC02		MP15	T11	TP2 TP27	L4BH	TU15	2			CW13 CW28 CW31	CE5 CE12	60	2996	II
2996	ORGANOCHLOR-PESTICID, FLYDENDE, GIFTIGT	6.1	T6	III	6.1	61 274 648	5 L	E1	P001 IBC03 LP01 R001		MP19	T7	TP2 TP28	L4BH	TU15	2	W12		CW13 CW28 CW31	CE8 CE12	60	2996	III
2997	TRIAZIN-PESTICID, FLYDENDE, GIFTIGT, BRANDFARLIGT, med flammepunkt på mindst 23°C	6.1	TF2	I	6.1+3	61 274	0	E5	P001		MP8 MP17	T14	TP2 TP27	L10CH	TU14 TU15 TU38 TE21 TE22	1			CW13 CW28 CW31	CE12	663	2997	I
2997	TRIAZIN-PESTICID, FLYDENDE, GIFTIGT, BRANDFARLIGT, med flammepunkt på mindst 23°C	6.1	TF2	II	6.1+3	61 274	100 ml	E4	P001 IBC02		MP15	T11	TP2 TP27	L4BH	TU15	2			CW13 CW28 CW31	CE5 CE12	63	2997	II
2997	TRIAZIN-PESTICID, FLYDENDE, GIFTIGT, BRANDFARLIGT, med flammepunkt på mindst 23°C	6.1	TF2	III	6.1+3	61 274	5 L	E1	P001 IBC03 R001		MP19	T7	TP2 TP28	L4BH	TU15	2	W12		CW13 CW28 CW31	CE8 CE12	63	2997	III
2998	TRIAZIN-PESTICID, FLYDENDE, GIFTIGT	6.1	T6	I	6.1	61 274 648	0	E5	P001		MP8 MP17	T14	TP2 TP27	L10CH	TU14 TU15 TU38 TE21 TE22	1			CW13 CW28 CW31	CE12	66	2998	I
2998	TRIAZIN-PESTICID, FLYDENDE, GIFTIGT	6.1	T6	II	6.1	61 274 648	100 ml	E4	P001 IBC02		MP15	T11	TP2 TP27	L4BH	TU15	2			CW13 CW28 CW31	CE5 CE12	60	2998	II
2998	TRIAZIN-PESTICID, FLYDENDE, GIFTIGT	6.1	T6	III	6.1	61 274 648	5 L	E1	P001 IBC03 LP01 R001		MP19	T7	TP2 TP28	L4BH	TU15	2	W12		CW13 CW28 CW31	CE8 CE12	60	2998	III
3005	THIOCARBAMAT-PESTICID, FLYDENDE, GIFTIGT, BRANDFARLIGT, med flammepunkt på mindst 23°C	6.1	TF2	I	6.1+3	61 274	0	E5	P001		MP8 MP17	T14	TP2	L10CH	TU14 TU15 TU38 TE21 TE22	1			CW13 CW28 CW31	CE12	663	3005	I
3005	THIOCARBAMAT-PESTICID, FLYDENDE, GIFTIGT, BRANDFARLIGT, med flammepunkt på mindst 23°C	6.1	TF2	II	6.1+3	61 274	100 ml	E4	P001 IBC02		MP15	T11	TP2 TP27	L4BH	TU15	2			CW13 CW28 CW31	CE5 CE12	63	3005	II
3005	THIOCARBAMAT-PESTICID, FLYDENDE, GIFTIGT, BRANDFARLIGT, med flammepunkt på mindst 23°C	6.1	TF2	III	6.1+3	61 274	5 L	E1	P001 IBC03 R001		MP19	T7	TP2 TP28	L4BH	TU15	2	W12		CW13 CW28 CW31	CE8 CE12	63	3005	III

UN-nr	OFFICIEL GODSBETEGNELSE og beskrivelse	Klasse	Klassifikationskode	Emballage-gruppe	Faresedler	Særlige bestemmelser	Begrænsede og undtagne mængder		Emballage			UN-tanke og bulkcontainere		RID-tank		Transport-kategori	Særlige bestemmelser for transport			Ekspress-gods	Fare-nummer	UN-nr	Emballage-gruppe
							(7a)	(7b)	Emballe-rings-forskrifter	Særlige emballe-ringsbst.	Bestemmelser om sam-menpakning	Tank-anvisninger	Særlige bestem-melser	Tank-kode	Særlige bestem-melser		Kolli	Bulk	På- og af-læsning og håndtering				
(1)	(2)	(3a)	(3b)	(4)	(5)	(6)	(7a)	(7b)	(8)	(9a)	(9b)	(10)	(11)	(12)	(13)	(15)	(16)	(17)	(18)	(19)	(20)	(1)	(4)
3006	THIOCARBAMAT-PESTICID, FLYDENDE, GIFTIGT	6.1	T6	I	6.1	61 274 648	0	E5	P001		MP8 MP17	T14	TP2	L10CH	TU14 TU15 TU38 TE21 TE22	1			CW13 CW28 CW31	CE12	66	3006	I
3006	THIOCARBAMAT-PESTICID, FLYDENDE, GIFTIGT	6.1	T6	II	6.1	61 274 648	100 ml	E4	P001 IBC02		MP19	T11	TP2 TP27	L4BH	TU15	2			CW13 CW28 CW31	CE5 CE12	60	3006	II
3006	THIOCARBAMAT-PESTICID, FLYDENDE, GIFTIGT	6.1	T6	III	6.1	61 274 648	5 L	E1	P001 IBC03 LP01 R001		MP19	T7	TP2 TP28	L4BH	TU15	2	W12		CW13 CW28 CW31	CE8 CE12	60	3006	III
3009	KOBBERHOLDIGT PESTICID, FLYDENDE, GIFTIGT, BRANDFARLIGT, med flammepunkt på mindst 23°C	6.1	TF2	I	6.1+3	61 274	0	E5	P001		MP8 MP17	T14	TP2 TP27	L10CH	TU14 TU15 TU38 TE21 TE22	1			CW13 CW28 CW31	CE12	663	3009	I
3009	KOBBERHOLDIGT PESTICID, FLYDENDE, GIFTIGT, BRANDFARLIGT, med flammepunkt på mindst 23°C	6.1	TF2	II	6.1+3	61 274	100 ml	E4	P001 IBC02		MP15	T11	TP2 TP27	L4BH	TU15	2			CW13 CW28 CW31	CE5 CE12	63	3009	II
3009	KOBBERHOLDIGT PESTICID, FLYDENDE, GIFTIGT, BRANDFARLIGT, med flammepunkt på mindst 23°C	6.1	TF2	III	6.1+3	61 274	5 L	E1	P001 IBC03 R001		MP19	T7	TP2 TP28	L4BH	TU15	2	W12		CW13 CW28 CW31	CE8 CE12	63	3009	III
3010	KOBBERHOLDIGT PESTICID, FLYDENDE, GIFTIGT	6.1	T6	I	6.1	61 274 648	0	E5	P001		MP8 MP17	T14	TP2 TP27	L10CH	TU14 TU15 TU38 TE21 TE22	1			CW13 CW28 CW31	CE12	66	3010	I
3010	KOBBERHOLDIGT PESTICID, FLYDENDE, GIFTIGT	6.1	T6	II	6.1	61 274 648	100 ml	E4	P001 IBC02		MP15	T11	TP2 TP27	L4BH	TU15	2			CW13 CW28 CW31	CE5 CE12	60	3010	II
3010	KOBBERHOLDIGT PESTICID, FLYDENDE, GIFTIGT	6.1	T6	III	6.1	61 274 648	5 L	E1	P001 IBC03 LP01 R001		MP19	T7	TP2 TP28	L4BH	TU15	2	W12		CW13 CW28 CW31	CE8 CE12	60	3010	III
3011	KVIKSØLVHOLDIGT PESTICID, FLYDENDE, GIFTIGT, BRANDFARLIGT, med flammepunkt på mindst 23°C	6.1	TF2	I	6.1+3	61 274	0	E5	P001		MP8 MP17	T14	TP2 TP27	L10CH	TU14 TU15 TU38 TE21 TE22	1			CW13 CW28 CW31	CE12	663	3011	I
3011	KVIKSØLVHOLDIGT PESTICID, FLYDENDE, GIFTIGT, BRANDFARLIGT, med flammepunkt på mindst 23°C	6.1	TF2	II	6.1+3	61 274	100 ml	E4	P001 IBC02		MP15	T11	TP2 TP27	L4BH	TU15	2			CW13 CW28 CW31	CE5 CE12	63	3011	II
3011	KVIKSØLVHOLDIGT PESTICID, FLYDENDE, GIFTIGT, BRANDFARLIGT, med flammepunkt på mindst 23°C	6.1	TF2	III	6.1+3	61 274	5 L	E1	P001 IBC03 R001		MP19	T7	TP2 TP28	L4BH	TU15	2	W12		CW13 CW28 CW31	CE8 CE12	63	3011	III

UN-nr	OFFICIEL GODSBETEGNELSE og beskrivelse	Klasse	Klassifikationskode	Emballage-gruppe	Faresedler	Særlige bestemmelser	Begrænsede og undtagne mængder		Emballage			UN-tanke og bulkcontainere		RID-tank		Transport-kategori	Særlige bestemmelser for transport			Ekspress-gods	Fare-nummer	UN-nr	Emballage-gruppe
							(7a)	(7b)	Emballeringsforskrifter	Særlige emballeringsbst.	Bestemmelser om sammenpakning	Tank-anvisninger	Særlige bestemmelser	Tank-kode	Særlige bestemmelser		Kolli	Bulk	På- og aflæsning og håndtering				
(1)	(2)	(3a)	(3b)	(4)	(5)	(6)	(7a)	(7b)	(8)	(9a)	(9b)	(10)	(11)	(12)	(13)	(15)	(16)	(17)	(18)	(19)	(20)	(1)	(4)
3012	KVIKSØLVHOLDIGT PESTICID, FLYDENDE, GIFTIGT	6.1	T6	I	6.1	61 274 648	0	E5	P001		MP8 MP17	T14	TP2 TP27	L10CH	TU14 TU15 TU38 TE21 TE22	1			CW13 CW28 CW31	CE12	66	3012	I
3012	KVIKSØLVHOLDIGT PESTICID, FLYDENDE, GIFTIGT	6.1	T6	II	6.1	61 274 648	100 ml	E4	P001 IBC02		MP15	T11	TP2 TP27	L4BH	TU15	2			CW13 CW28 CW31	CE5 CE12	60	3012	II
3012	KVIKSØLVHOLDIGT PESTICID, FLYDENDE, GIFTIGT	6.1	T6	III	6.1	61 274 648	5 L	E1	P001 IBC03 LP01 R001		MP19	T7	TP2 TP28	L4BH	TU15	2	W12		CW13 CW28 CW31	CE8 CE12	60	3012	III
3013	NITROPHENOLSUBSTITUERET PESTICID, FLYDENDE, GIFTIGT, BRANDFARLIGT, med flammepunkt på mindst 23°C	6.1	TF2	I	6.1+3	61 274	0	E5	P001		MP8 MP17	T14	TP2 TP27	L10CH	TU14 TU15 TU38 TE21 TE22	1			CW13 CW28 CW31	CE12	663	3013	I
3013	NITROPHENOLSUBSTITUERET PESTICID, FLYDENDE, GIFTIGT, BRANDFARLIGT, med flammepunkt på mindst 23°C	6.1	TF2	II	6.1+3	61 274	100 ml	E4	P001 IBC02		MP15	T11	TP2 TP27	L4BH	TU15	2			CW13 CW28 CW31	CE5 CE12	63	3013	II
3013	NITROPHENOLSUBSTITUERET PESTICID, FLYDENDE, GIFTIGT, BRANDFARLIGT, med flammepunkt på mindst 23°C	6.1	TF2	III	6.1+3	61 274	5 L	E1	P001 IBC03 R001		MP19	T7	TP2 TP28	L4BH	TU15	2	W12		CW13 CW28 CW31	CE8 CE12	63	3013	III
3014	NITROPHENOLSUBSTITUERET PESTICID, FLYDENDE, GIFTIGT	6.1	T6	I	6.1	61 274 648	0	E5	P001		MP8 MP17	T14	TP2 TP27	L10CH	TU14 TU15 TU38 TE21 TE22	1			CW13 CW28 CW31	CE12	66	3014	I
3014	NITROPHENOLSUBSTITUERET PESTICID, FLYDENDE, GIFTIGT	6.1	T6	II	6.1	61 274 648	100 ml	E4	P001 IBC02		MP15	T11	TP2 TP27	L4BH	TU15	2			CW13 CW28 CW31	CE5 CE12	60	3014	II
3014	NITROPHENOLSUBSTITUERET PESTICID, FLYDENDE, GIFTIGT	6.1	T6	III	6.1	61 274 648	5 L	E1	P001 IBC03 LP01 R001		MP19	T7	TP2 TP28	L4BH	TU15	2	W12		CW13 CW28 CW31	CE8 CE12	60	3014	III
3015	BIPYRIDYLDERIVAT-PESTICID, FLYDENDE, GIFTIGT, BRANDFARLIGT, med flammepunkt på mindst 23°C	6.1	TF2	I	6.1+3	61 274	0	E5	P001		MP8 MP17	T14	TP2 TP27	L10CH	TU14 TU15 TU38 TE21 TE22	1			CW13 CW28 CW31	CE12	663	3015	I
3015	BIPYRIDYLDERIVAT-PESTICID, FLYDENDE, GIFTIGT, BRANDFARLIGT, med flammepunkt på mindst 23°C	6.1	TF2	II	6.1+3	61 274	100 ml	E4	P001 IBC02		MP15	T11	TP2 TP27	L4BH	TU15	2			CW13 CW28 CW31	CE5 CE12	63	3015	II
3015	BIPYRIDYLDERIVAT-PESTICID, FLYDENDE, GIFTIGT, BRANDFARLIGT, med flammepunkt på mindst 23°C	6.1	TF2	III	6.1+3	61 274	5 L	E1	P001 IBC03 R001		MP19	T7	TP2 TP28	L4BH	TU15	2	W12		CW13 CW28 CW31	CE8 CE12	63	3015	III

UN-nr	OFFICIEL GODSBETEGNELSE og beskrivelse	Klasse	Klassifikationskode	Emballage-gruppe	Faresedler	Særlige bestemmelser	Begrænsede og undtagne mængder		Emballage			UN-tanke og bulkcontainere		RID-tank		Transport-kategori	Særlige bestemmelser for transport			Ekspress-gods	Fare-nummer	UN-nr	Emballage-gruppe
							(7a)	(7b)	Emballeringsforskrifter	Særlige emballeringsbst.	Bestemmelser om sammenpakning	Tank-anvisninger	Særlige bestemmelser	Tank-kode	Særlige bestemmelser		Kolli	Bulk	På- og aflæsning og håndtering				
(1)	(2)	(3a)	(3b)	(4)	(5)	(6)	(7a)	(7b)	(8)	(9a)	(9b)	(10)	(11)	(12)	(13)	(15)	(16)	(17)	(18)	(19)	(20)	(1)	(4)
3016	BIPYRIDYLDERIVAT-PESTICID, FLYDENDE, GIFTIGT	6.1	T6	I	6.1	61 274 648	0	E5	P001		MP8 MP17	T14	TP2 TP27	L10CH	TU14 TU15 TU38 TE21 TE22	1			CW13 CW28 CW31	CE12	66	3016	I
3016	BIPYRIDYLDERIVAT-PESTICID, FLYDENDE, GIFTIGT	6.1	T6	II	6.1	61 274 648	100 ml	E4	P001 IBC02		MP15	T11	TP2 TP27	L4BH	TU15	2			CW13 CW28 CW31	CE5 CE12	60	3016	II
3016	BIPYRIDYLDERIVAT-PESTICID, FLYDENDE, GIFTIGT	6.1	T6	III	6.1	61 274 648	5 L	E1	P001 IBC03 LP01 R001		MP19	T7	TP2 TP28	L4BH	TU15	2	W12		CW13 CW28 CW31	CE8 CE12	60	3016	III
3017	ORGANOPHOSPHOR-PESTICID, FLYDENDE, GIFTIGT, BRANDFARLIGT, med flammepunkt på mindst 23°C	6.1	TF2	I	6.1+3	61 274	0	E5	P001		MP8 MP17	T14	TP2 TP27	L10CH	TU14 TU15 TU38 TE21 TE22	1			CW13 CW28 CW31	CE12	663	3017	I
3017	ORGANOPHOSPHOR-PESTICID, FLYDENDE, GIFTIGT, BRANDFARLIGT, med flammepunkt på mindst 23°C	6.1	TF2	II	6.1+3	61 274	100 ml	E4	P001 IBC02		MP15	T11	TP2 TP27	L4BH	TU15	2			CW13 CW28 CW31	CE5 CE12	63	3017	II
3017	ORGANOPHOSPHOR-PESTICID, FLYDENDE, GIFTIGT, BRANDFARLIGT, med flammepunkt på mindst 23°C	6.1	TF2	III	6.1+3	61 274	5 L	E1	P001 IBC03 R001		MP19	T7	TP2 TP28	L4BH	TU15	2	W12		CW13 CW28 CW31	CE8 CE12	63	3017	III
3018	ORGANOPHOSPHOR-PESTICID, FLYDENDE, GIFTIGT	6.1	T6	I	6.1	61 274 648	0	E5	P001		MP8 MP17	T14	TP2 TP27	L10CH	TU14 TU15 TU38 TE21 TE22	1			CW13 CW28 CW31	CE12	66	3018	I
3018	ORGANOPHOSPHOR-PESTICID, FLYDENDE, GIFTIGT	6.1	T6	II	6.1	61 274 648	100 ml	E4	P001 IBC02		MP15	T11	TP2 TP27	L4BH	TU15	2			CW13 CW28 CW31	CE5 CE12	60	3018	II
3018	ORGANOPHOSPHOR-PESTICID, FLYDENDE, GIFTIGT	6.1	T6	III	6.1	61 274 648	5 L	E1	P001 IBC03 LP01 R001		MP19	T7	TP2 TP28	L4BH	TU15	2	W12		CW13 CW28 CW31	CE8 CE12	60	3018	III
3019	ORGANOTIN-PESTICID, FLYDENDE, GIFTIGT, BRANDFARLIGT, med flammepunkt på mindst 23°C	6.1	TF2	I	6.1+3	61 274	0	E5	P001		MP8 MP17	T14	TP2 TP27	L10CH	TU14 TU15 TU38 TE21 TE22	1			CW13 CW28 CW31	CE12	663	3019	I
3019	ORGANOTIN-PESTICID, FLYDENDE, GIFTIGT, BRANDFARLIGT, med flammepunkt på mindst 23°C	6.1	TF2	II	6.1+3	61 274	100 ml	E4	P001 IBC02		MP15	T11	TP2 TP27	L4BH	TU15	2			CW13 CW28 CW31	CE5 CE12	63	3019	II
3019	ORGANOTIN-PESTICID, FLYDENDE, GIFTIGT, BRANDFARLIGT, med flammepunkt på mindst 23°C	6.1	TF2	III	6.1+3	61 274	5 L	E1	P001 IBC03 R001		MP19	T7	TP2 TP28	L4BH	TU15	2	W12		CW13 CW28 CW31	CE8 CE12	63	3019	III

UN-nr	OFFICIEL GODSBETEGNELSE og beskrivelse	Klasse	Klassifikationskode	Emballage-gruppe	Faresedler	Særlige bestemmelser	Begrænsede og undtagne mængder		Emballage			UN-tanke og bulkcontainere		RID-tank		Transport-kategori	Særlige bestemmelser for transport			Ekspress-gods	Fare-nummer	UN-nr	Emballage-gruppe
							(7a)	(7b)	Emballeringsforskrifter	Særlige emballeringsbst.	Bestemmelser om sammenpakning	Tank-anvisninger	Særlige bestemmelser	Tank-kode	Særlige bestemmelser		Kolli	Bulk	På- og aflæsning og håndtering				
(1)	(2)	(3a)	(3b)	(4)	(5)	(6)	(7a)	(7b)	(8)	(9a)	(9b)	(10)	(11)	(12)	(13)	(15)	(16)	(17)	(18)	(19)	(20)	(1)	(4)
3020	ORGANOTIN-PESTICID, FLYDENDE, GIFTIGT	6.1	T6	I	6.1	61 274 648	0	E5	P001		MP8 MP17	T14	TP2 TP27	L10CH	TU14 TU15 TU38 TE21 TE22	1			CW13 CW28 CW31	CE12	66	3020	I
3020	ORGANOTIN-PESTICID, FLYDENDE, GIFTIGT	6.1	T6	II	6.1	61 274 648	100 ml	E4	P001 IBC02		MP15	T11	TP2 TP27	L4BH	TU15	2			CW13 CW28 CW31	CE5 CE12	60	3020	II
3020	ORGANOTIN-PESTICID, FLYDENDE, GIFTIGT	6.1	T6	III	6.1	61 274 648	5 L	E1	P001 IBC03 LP01 R001		MP19	T7	TP2 TP28	L4BH	TU15	2	W12		CW13 CW28 CW31	CE8 CE12	60	3020	III
3021	PESTICID, FLYDENDE, BRANDFARLIGT, GIFTIGT, N.O.S., med flammepunkt lavere end 23°C	3	FT2	I	3+6.1	61 274	0	E0	P001		MP7 MP17	T14	TP2 TP27	L10CH	TU14 TU15 TU38 TE21 TE22	1			CW13 CW28		336	3021	I
3021	PESTICID, FLYDENDE, BRANDFARLIGT, GIFTIGT, N.O.S., med flammepunkt lavere end 23°C	3	FT2	II	3+6.1	61 274	1 L	E2	P001 IBC02 R001		MP19	T11	TP2 TP27	L4BH	TU15	2			CW13 CW28	CE7	336	3021	II
3022	1,2-BUTYLENOXID, STABILISERET	3	F1	II	3		1 L	E2	P001 IBC02 R001		MP19	T4	TP1	LGBF		2				CE7	339	3022	II
3023	2-METHYL-2-HEPTANTHIOL	6.1	TF1	I	6.1+3	354	0	E0	P602		MP8 MP17	T20	T2 TP35	L10CH	TU14 TU15 TU38 TE21 TE22	1			CW13 CW28 CW31		663	3023	I
3024	COUMARINDERIVAT-PESTICID, FLYDENDE, BRANDFARLIGT, GIFTIGT, med flammepunkt lavere end 23°C	3	FT2	I	3+6.1	61 274	0	E0	P001		MP7 MP17	T14	TP2 TP27	L10CH	TU14 TU15 TU38 TE21 TE22	1			CW13 CW28		336	3024	I
3024	COUMARINDERIVAT-PESTICID, FLYDENDE, BRANDFARLIGT, GIFTIGT, med flammepunkt lavere end 23°C	3	FT2	II	3+6.1	61 274	1 L	E2	P001 IBC02 R001		MP19	T11	TP2 TP27	L4BH	TU15	2			CW13 CW28	CE7	336	3024	II
3025	COUMARINDERIVAT-PESTICID, FLYDENDE, GIFTIGT, BRANDFARLIGT, med flammepunkt på mindst 23°C	6.1	TF2	I	6.1+3	61 274	0	E5	P001		MP8 MP17	T14	TP2 TP27	L10CH	TU14 TU15 TU38 TE21 TE22	1			CW13 CW28 CW31	CE12	663	3025	I
3025	COUMARINDERIVAT-PESTICID, FLYDENDE, GIFTIGT, BRANDFARLIGT, med flammepunkt på mindst 23°C	6.1	TF2	II	6.1+3	61 274	100 ml	E4	P001 IBC02		MP15	T11	TP2 TP27	L4BH	TU15	2			CW13 CW28 CW31	CE5 CE12	63	3025	II
3025	COUMARINDERIVAT-PESTICID, FLYDENDE, GIFTIGT, BRANDFARLIGT, med flammepunkt på mindst 23°C	6.1	TF2	III	6.1+3	61 274	5 L	E1	P001 IBC03 R001		MP19	T7	TP1 TP28	L4BH	TU15	2	W12		CW13 CW28 CW31	CE8 CE12	63	3025	III

UN-nr	OFFICIEL GODSBETEGNELSE og beskrivelse	Klasse	Klassifikationskode	Emballage-gruppe	Faresedler	Særlige bestemmelser	Begrænsede og undtagne mængder		Emballage			UN-tanke og bulkcontainere		RID-tank		Transport-kategori	Særlige bestemmelser for transport			Ekspress-gods	Fare-nummer	UN-nr	Emballage-gruppe
							(7a)	(7b)	Emballe-rings-forskrifter	Særlige emballe-ringsbst.	Bestemmelser om sam-menpakning	Tank-anvisninger	Særlige bestem-melser	Tank-kode	Særlige bestem-melser		Kolli	Bulk	På- og af-læsning og håndtering				
(1)	(2)	(3a)	(3b)	(4)	(5)	(6)	(7a)	(7b)	(8)	(9a)	(9b)	(10)	(11)	(12)	(13)	(15)	(16)	(17)	(18)	(19)	(20)	(1)	(4)
3026	COUMARINDERIVAT-PESTICID, FLYDENDE, GIFTIGT	6.1	T6	I	6.1	61 274 648	0	E5	P001		MP8 MP17	T14	TP2 TP27	L10CH	TU14 TU15 TU38 TE21 TE22	1			CW13 CW28 CW31	CE12	66	3026	I
3026	COUMARINDERIVAT-PESTICID, FLYDENDE, GIFTIGT	6.1	T6	II	6.1	61 274 648	100 ml	E4	P001 IBC02		MP15	T11	TP2 TP27	L4BH	TU15	2			CW13 CW28 CW31	CE5 CE12	60	3026	II
3026	COUMARINDERIVAT-PESTICID, FLYDENDE, GIFTIGT	6.1	T6	III	6.1	61 274 648	5 L	E1	P001 IBC03 LP01 R001		MP19	T7	TP1 TP28	L4BH	TU15	2	W12		CW13 CW28 CW31	CE8 CE12	60	3026	III
3027	COUMARINDERIVAT-PESTICID, FAST, GIFTIGT	6.1	T7	I	6.1	61 274 648	0	E5	P002 IBC07		MP18	T6	TP33	S10AH L10CH	TU14 TU15 TU38 TE21 TE22	1	W10		CW13 CW28 CW31	CE12	66	3027	I
3027	COUMARINDERIVAT-PESTICID, FAST, GIFTIGT	6.1	T7	II	6.1	61 274 648	500 g	E4	P002 IBC08	B4	MP10	T3	TP33	SGAH L4BH	TU15	2	W11		CW13 CW28 CW31	CE9 CE12	60	3027	II
3027	COUMARINDERIVAT-PESTICID, FAST, GIFTIGT	6.1	T7	III	6.1	61 274 648	5 kg	E1	P002 IBC08 LP02 R001	B3	MP10	T1	TP33	SGAH L4BH	TU15	2		VW9	CW13 CW28 CW31	CE11 CE12	60	3027	III
3028	AKKUMULATORER, TØRRE, INDEHOLDENDE FAST KALIUMHYDROXID, elektriske	8	C11		8	295 304 598	2 kg	E0	P801 P801a							3		VW14		CE11	80	3028	
3048	ALUMINIUMPHOSPHID-PESTICID	6.1	T7	I	6.1	153 648	0	E5	P002 IBC07		MP18	T6	TP33	S10AH	TU15	1	W10		CW13 CW28 CW31		642	3048	I
3054	CYCLOHEXANTHIOL (CYCLOHEXYLMERCAPTAN)	3	F1	III	3		5 L	E1	P001 IBC03 LP01 R001		MP19	T2	TP1	LGBF		3	W12			CE4	30	3054	III
3055	2-(2-AMINOETHOXY)-ETHANOL	8	C7	III	8		5 L	E1	P001 IBC03 LP01 R001		MP19	T4	TP1	L4BN		3	W12			CE8	80	3055	III
3056	n-HEPTANAL	3	F1	III	3		5 L	E1	P001 IBC03 LP01 R001		MP19	T2	TP1	LGBF		3	W12			CE4	30	3056	III
3057	TRIFLUORACETYLCHLORID	2	2TC		2.3+8 (+13)		0	E0	P200		MP9	T50	TP21	PxBH(M)	TU38 TE22 TE25 TM6 TA4 TT9	1			CW9 CW10 CW36		268	3057	
3064	NITROGLYCERIN, OPLØST I ALKOHOL, med mere end 1 % og højst 5 %	3	D	II	3		0	E0	P300		MP2					2					33	3064	II

UN-nr	OFFICIEL GODSBETEGNELSE og beskrivelse	Klasse	Klassifikationskode	Emballage-gruppe	Faresedler	Særlige bestemmelser	Begrænsede og undtagne mængder		Emballage			UN-tanke og bulkcontainere		RID-tank		Transport-kategori	Særlige bestemmelser for transport			Ekspress-gods	Fare-nummer	UN-nr	Emballage-gruppe
							(7a)	(7b)	(8)	(9a)	(9b)	(10)	(11)	(12)	(13)		(16)	(17)	(18)				
(1)	(2)	(3a)	(3b)	(4)	(5)	(6)	(7a)	(7b)	(8)	(9a)	(9b)	(10)	(11)	(12)	(13)	(15)	(16)	(17)	(18)	(19)	(20)	(1)	(4)
3065	ALKOHOLISKE DRIKKEVARER, med mere end 70 vol-% alkohol	3	F1	II	3		5 L	E2	P001 IBC02 R001	PP2	MP19	T4	TP1	LGBF		2				CE7	33	3065	II
3065	ALKOHOLISKE DRIKKEVARER, med mere end 24 og højst 70 vol-% alkohol	3	F1	III	3	144 145 247	5 L	E1	P001 IBC03 R001	PP2	MP19	T2	TP1	LGBF		3	W12			CE4	30	3065	III
3066	MALING (herunder farve, lak, emalje, bejdse, shellak, fernis, politur, flydende filler og flydende grunder) eller MALINGRELATEREDE PRODUKTER (herunder fortynder eller reducerende forbindelser)	8	C9	II	8	163	1 L	E2	P001 IBC02		MP15	T7	TP2 TP28	L4BN		2				CE6	80	3066	II
3066	MALING (herunder farve, lak, emalje, bejdse, shellak, fernis, politur, flydende filler og flydende grunder) eller MALINGRELATEREDE PRODUKTER (herunder fortynder eller reducerende forbindelser)	8	C9	III	8	163	5 L	E1	P001 IBC03 R001		MP19	T4	TP1 TP29	L4BN		3	W12			CE8	80	3066	III
3070	ETHYLENOXID OG DICHLORDIFLUORMETHAN, BLANDING, med højst 12,5 % ethylenoxid	2	2A		2.2 (+13)		120 ml	E1	P200		MP9	T50 (M)		PxBN(M)	TM6 TA4 TT9	3			CW9 CW10 CW36	CE3	20	3070	
3071	THIOLER (MERCAPTANER), FLYDENDE, GIFTIGE, BRANDFARLIGE, N.O.S., eller THIOLER (MERCAPTANER), BLANDING, FLYDENDE, GIFTIG, BRANDFARLIG,	6.1	TF1	II	6.1+3	274	100 ml	E4	P001 IBC02		MP15	T11	TP2 TP27	L4BH	TU15	2			CW13 CW28 CW31	CE5	63	3071	II
3072	REDNINGSUDSTYR, IKKE SELVOPPUSTENDE, der indeholder udstyr, som er farligt gods	9	M5		9	296 635	0	E0	P905							3				CE2	90	3072	
3073	VINYLPYRIDINER, STABILISEREDE	6.1	TFC	II	6.1+3+ 8		100 ml	E4	P001 IBC01		MP15	T7	TP2	L4BH	TU15	2			CW13 CW28 CW31	CE5	638	3073	II
3077	MILJØFARLIGT FAST STOF, N.O.S.	9	M7	III	9	274 335 601	5 kg	E1	P002 IBC08 LP02 R001	PP12 B3	MP10	T1 BK1 BK2	TP33	SGAV LGBV		3	W13	VW1	CW13 CW31	CE11	90	3077	III
3078	CERIUM, som drejespåner eller grovkornet pulver	4.3	W2	II	4.3	550	500 g	E2	P410 IBC07		MP14	T3	TP33	SGAN		2	W1		CW23	CE10	423	3078	II
3079	METHACRYLONITRIL, STABILISERET	6.1	TF1	I	6.1+3	354	0	E0	P602		MP8 MP17	T20	TP2 TP37	L10CH	TU14 TU15 TU38 TE21 TE22	1			CW13 CW28 CW31		663	3079	I
3080	ISOCYANATER, GIFTIGE, BRANDFARLIGE, N.O.S., eller ISOCYANATOPLØSNING, GIFTIG, BRANDFARLIG, N.O.S.	6.1	TF1	II	6.1+3	274 551	100 ml	E4	P001 IBC02		MP15	T11	TP2 TP27	L4BH	TU15	2			CW13 CW28 CW31	CE5	63	3080	II
3082	MILJØFARLIG VÆSKE, N.O.S.	9	M6	III	9	274 335 601	5 L	E1	P001 IBC03 LP01 R001	PP1	MP19	T4	TP1 TP29	LGBV		3	W12		CW13 CW31	CE8	90	3082	III

UN-nr	OFFICIEL GODSBETEGNELSE og beskrivelse	Klasse	Klassifikationskode	Emballage-gruppe	Faresedler	Særlige bestemmelser	Begrænsede og undtagne mængder		Emballage			UN-tanke og bulkcontainere		RID-tank		Transport-kategori	Særlige bestemmelser for transport			Ekspress-gods	Fare-nummer	UN-nr	Emballage-gruppe
							(7a)	(7b)	Emballeringsforskrifter	Særlige emballeringsbst.	Bestemmelser om sammenpakning	Tank-anvisninger	Særlige bestemmelser	Tank-kode	Særlige bestemmelser		Kolli	Bulk	På- og aflæsning og håndtering				
(1)	(2)	(3a)	(3b)	(4)	(5)	(6)	(7a)	(7b)	(8)	(9a)	(9b)	(10)	(11)	(12)	(13)	(15)	(16)	(17)	(18)	(19)	(20)	(1)	(4)
3083	PERCHLORYLFLUORID	2	2TO		2.3+5.1 (+13)		0	E0	P200		MP9	(M)		PxBH(M)	TU38 TE22 TE25 TM6 TA4 TT9	1			CW9 CW10 CW36		265	3083	
3084	ÆTSENDE FAST STOF, OXIDERENDE, N.O.S.	8	CO2	I	8+5.1	274	0	E0	P002		MP18	T6	TP33	S10AN L10BH	TU38 TE22	1			CW24		885	3084	I
3084	ÆTSENDE FAST STOF, OXIDERENDE, N.O.S.	8	CO2	II	8+5.1	274	1 kg	E2	P002 IBC06		MP10	T3	TP33	SGAN L4BN		2	W11		CW24	CE10	85	3084	II
3085	OXIDERENDE FAST STOF, ÆTSENDE, N.O.S.	5.1	OC2	I	5.1+8	274	0	E0	P503		MP2					1			CW24		558	3085	I
3085	OXIDERENDE FAST STOF, ÆTSENDE, N.O.S.	5.1	OC2	II	5.1+8	274	1 kg	E2	P002 IBC06		MP2	T3	TP33	SGAN	TU3	2	W11		CW24	CE10	58	3085	II
3085	OXIDERENDE FAST STOF, ÆTSENDE, N.O.S.	5.1	OC2	III	5.1+8	274	5 kg	E1	P002 IBC08 R001	B3	MP2	T1	TP33	SGAN	TU3	3			CW24	CE11	58	3085	III
3086	GIFTIGT FAST STOF, OXIDERENDE, N.O.S.	6.1	TO2	I	6.1+5.1	274	0	E5	P002		MP18	T6	TP33	S10AH L10CH	TU14 TU15 TU38 TE21 TE22	1			CW13 CW28 CW31		665	3086	I
3086	GIFTIGT FAST STOF, OXIDERENDE, N.O.S.	6.1	TO2	II	6.1+5.1	274	500 g	E4	P002 IBC06		MP10	T3	TP33	SGAH L4BH	TU15	2	W11		CW13 CW28 CW31	CE9	65	3086	II
3087	OXIDERENDE FAST STOF, GIFTIGT, N.O.S.	5.1	OT2	I	5.1+6.1	274	0	E0	P503		MP2					1			CW24 CW28		556	3087	I
3087	OXIDERENDE FAST STOF, GIFTIGT, N.O.S.	5.1	OT2	II	5.1+6.1	274	1 kg	E2	P002 IBC06		MP2	T3	TP33	SGAN	TU3	2	W11		CW24 CW28	CE10	56	3087	II
3087	OXIDERENDE FAST STOF, GIFTIGT, N.O.S.	5.1	OT2	III	5.1+6.1	274	5 kg	E1	P002 IBC08 R001	B3	MP2	T1	TP33	SGAN	TU3	3			CW24 CW28	CE11	56	3087	III
3088	SELVOPVARMENDE ORGANISK FAST STOF, N.O.S.	4.2	S2	II	4.2	274	0	E2	P410 IBC06		MP14	T3	TP33	SGAV		2	W1			CE10	40	3088	II
3088	SELVOPVARMENDE ORGANISK FAST STOF, N.O.S.	4.2	S2	III	4.2	274	0	E1	P002 IBC08 LP02 R001	B3	MP14	T1	TP33	SGAV		3	W1			CE11	40	3088	III
3089	METALPULVER, BRANDFARLIGT, N.O.S.	4.1	F3	II	4.1	552	1 kg	E2	P002 IBC08	B4	MP11	T3	TP33	SGAN		2	W1			CE10	40	3089	II
3089	METALPULVER, BRANDFARLIGT, N.O.S.	4.1	F3	III	4.1	552	5 kg	E1	P002 IBC06 R001		MP11	T1	TP33	SGAV		3	W1	VW1		CE11	40	3089	III
3090	LITHIUMMETALBATTERIER, herunder batterier med lithiumlegering	9	M4	II	9	188 230 310 636 656	0	E0	P903 P903a P903b							2				CE2	90	3090	II

UN-nr	OFFICIEL GODSBETEGNELSE og beskrivelse	Klasse	Klassifikationsskode	Emballage-gruppe	Faresedler	Særlige bestemmelser	Begrænsede og undtagne mængder		Emballage			UN-tanke og bulkcontainere		RID-tank		Transport-kategori	Særlige bestemmelser for transport			Ekspress-gods	Fare-nummer	UN-nr	Emballage-gruppe
							(7a)	(7b)	Emballeringsforskrifter	Særlige emballeringsbst.	Bestemmelser om sammenpakning	Tank-anvisninger	Særlige bestemmelser	Tank-kode	Særlige bestemmelser		Kolli	Bulk	På- og aflæsning og håndtering				
(1)	(2)	(3a)	(3b)	(4)	(5)	(6)	(7a)	(7b)	(8)	(9a)	(9b)	(10)	(11)	(12)	(13)	(15)	(16)	(17)	(18)	(19)	(20)	(1)	(4)
3091	LITHIUMMETALBATTERIER I UDSTYR, eller LITHIUMMETALBATTERIER EMBALLERET MED UDSTYR, herunder batterier med lithiumlegering	9	M4	II	9	188 230 636 656	0	E0	P903 P903a P903b							2				CE2	90	3091	II
3092	1-METHOXY-2-PROPANOL	3	F1	III	3		5 L	E1	P001 IBC03 LP01 R001		MP19	T2	TP1	LGBF		3	W12			CE4	30	3092	III
3093	ÆTSENDE VÆSKE, OXIDERENDE, N.O.S.	8	CO1	I	8+5.1	274	0	E0	P001		MP8 MP17			L10BH	TU38 TE22	1			CW24		885	3093	I
3093	ÆTSENDE VÆSKE, OXIDERENDE, N.O.S.	8	CO1	II	8+5.1	274	1 L	E2	P001 IBC02		MP15			L4BN		2			CW24	CE6	85	3093	II
3094	ÆTSENDE VÆSKE, DER REAGERER MED VAND, N.O.S.	8	CW1	I	8+4.3	274	0	E0	P001		MP8 MP17			L10BH	TU38 TE22	1					823	3094	I
3094	ÆTSENDE VÆSKE, DER REAGERER MED VAND, N.O.S.	8	CW1	II	8+4.3	274	1 L	E2	P001		MP15			L4BN		2				CE6	823	3094	II
3095	ÆTSENDE FAST STOF, SELVOPVARMENDE, N.O.S.	8	CS2	I	8+4.2	274	0	E0	P002		MP18	T6	TP33	S10AN		1					884	3095	I
3095	ÆTSENDE FAST STOF, SELVOPVARMENDE, N.O.S.	8	CS2	II	8+4.2	274	1 kg	E2	P002 IBC06		MP10	T3	TP33	SGAN		2	W11			CE10	84	3095	II
3096	ÆTSENDE FAST STOF, DER REAGERER MED VAND, N.O.S.	8	CW2	I	8+4.3	274	0	E0	P002		MP18	T6	TP33	S10AN L10BH	TU38 TE22	1					842	3096	I
3096	ÆTSENDE FAST STOF, DER REAGERER MED VAND, N.O.S.	8	CW2	II	8+4.3	274	1 kg	E2	P002 IBC06		MP10	T3	TP33	SGAN L4BN		2	W11			CE10	842	3096	II
3097	BRANDFARLIGT FAST STOF, OXIDERENDE, N.O.S.	4.1	FO	transport ikke tilladt																		3097	
3098	OXIDERENDE VÆSKE, ÆTSENDE, N.O.S.	5.1	OC1	I	5.1+8	274	0	E0	P502		MP2					1			CW24		558	3098	I
3098	OXIDERENDE VÆSKE, ÆTSENDE, N.O.S.	5.1	OC1	II	5.1+8	274	1 L	E2	P504 IBC01		MP2					2			CW24	CE6	58	3098	II
3098	OXIDERENDE VÆSKE, ÆTSENDE, N.O.S.	5.1	OC1	III	5.1+8	274	5 L	E1	P504 IBC02 R001		MP2					3			CW24	CE8	58	3098	III
3099	OXIDERENDE VÆSKE, GIFTIG, N.O.S.	5.1	OT1	I	5.1+6.1	274	0	E0	P502		MP2					1			CW24 CW28		556	3099	I
3099	OXIDERENDE VÆSKE, GIFTIG, N.O.S.	5.1	OT1	II	5.1+6.1	274	1 L	E2	P504 IBC01		MP2					2			CW24 CW28	CE6	56	3099	II
3099	OXIDERENDE VÆSKE, GIFTIG, N.O.S.	5.1	OT1	III	5.1+6.1	274	5 L	E1	P504 IBC02 R001		MP2					3			CW24 CW28	CE8	56	3099	III
3100	OXIDERENDE FAST STOF, SELVOPVARMENDE, N.O.S.	5.1	OS	transport ikke tilladt																		3100	
3101	ORGANISK PEROXID TYPE B, FLYDENDE	5.2	P1		5.2+1	122 181 274	25 ml	E0	P520		MP4					1	W5 W7 W8		CW22 CW24 CW29		539	3101	
3102	ORGANISK PEROXID TYPE B, FAST	5.2	P1		5.2+1	122 181 274	100 g	E0	P520		MP4					1	W5 W7 W8		CW22 CW24 CW29		539	3102	

UN-nr	OFFICIEL GODSBETEGNELSE og beskrivelse	Klasse	Klassifikationskode	Emballage-gruppe	Faresedler	Særlige bestemmelser	Begrænsede og undtagne mængder		Emballage			UN-tanke og bulkcontainere		RID-tank		Transport-kategori	Særlige bestemmelser for transport			Ekspress-gods	Fare-nummer	UN-nr	Emballage-gruppe
									Emballeringsforskrifter	Særlige emballeringsbst.	Bestemmelser om sammenpakning	Tank-anvisninger	Særlige bestemmelser	Tank-kode	Særlige bestemmelser		Kolli	Bulk	På- og aflæsning og håndtering				
(1)	(2)	(3a)	(3b)	(4)	(5)	(6)	(7a)	(7b)	(8)	(9a)	(9b)	(10)	(11)	(12)	(13)	(15)	(16)	(17)	(18)	(19)	(20)	(1)	(4)
3103	ORGANISK PEROXID TYPE C, FLYDENDE	5.2	P1		5.2	122 274	25 ml	E0	P520		MP4					1	W7		CW22 CW24 CW29	CE6	539	3103	
3104	ORGANISK PEROXID TYPE C, FAST	5.2	P1		5.2	122 274	100 g	E0	P520		MP4					1	W7		CW22 CW24 CW29	CE10	539	3104	
3105	ORGANISK PEROXID TYPE D, FLYDENDE	5.2	P1		5.2	122 274	125 ml	E0	P520		MP4					2	W7		CW22 CW24 CW29	CE6	539	3105	
3106	ORGANISK PEROXID TYPE D, FAST	5.2	P1		5.2	122 274	500 g	E0	P520		MP4					2	W7		CW22 CW24 CW29	CE10	539	3106	
3107	ORGANISK PEROXID TYPE E, FLYDENDE	5.2	P1		5.2	122 274	125 ml	E0	P520		MP4					2	W7		CW22 CW24 CW29	CE6	539	3107	
3108	ORGANISK PEROXID TYPE E, FAST	5.2	P1		5.2	122 274	500 g	E0	P520		MP4					2	W7		CW22 CW24 CW29	CE10	539	3108	
3109	ORGANISK PEROXID TYPE F, FLYDENDE	5.2	P1		5.2	122 274	125 ml	E0	P520 IBC520		MP4	T23		L4BN(+)	TU3 TU13 TU30 TE12 TA2 TM4	2	W7		CW22 CW24 CW29	CE6	539	3109	
3110	ORGANISK PEROXID TYPE F, FAST	5.2	P1		5.2	122 274	500 g	E0	P520 IBC520		MP4	T23	TP33	S4AN(+)	TU3 TU13 TU30 TE12 TA2 TM4	2	W7		CW22 CW24 CW29	CE10	539	3110	
3111	ORGANISK PEROXID TYPE B, FLYDENDE, MED TEMPERATURKONTROL	5.2	P2		jernbanetransport ikke tilladt																3111		
3112	ORGANISK PEROXID TYPE B, FAST, MED TEMPERATURKONTROL	5.2	P2		jernbanetransport ikke tilladt																3112		
3113	ORGANISK PEROXID TYPE C, FLYDENDE, MED TEMPERATURKONTROL	5.2	P2		jernbanetransport ikke tilladt																3113		
3114	ORGANISK PEROXID TYPE C, FAST, MED TEMPERATURKONTROL	5.2	P2		jernbanetransport ikke tilladt																3114		
3115	ORGANISK PEROXID TYPE D, FLYDENDE, MED TEMPERATURKONTROL	5.2	P2		jernbanetransport ikke tilladt																3115		
3116	ORGANISK PEROXID TYPE D, FAST, MED TEMPERATURKONTROL	5.2	P2		jernbanetransport ikke tilladt																3116		
3117	ORGANISK PEROXID TYPE E, FLYDENDE, MED TEMPERATURKONTROL	5.2	P2		jernbanetransport ikke tilladt																3117		
3118	ORGANISK PEROXID TYPE E, FAST, MED TEMPERATURKONTROL	5.2	P2		jernbanetransport ikke tilladt																3118		
3119	ORGANISK PEROXID TYPE F, FLYDENDE, MED TEMPERATURKONTROL	5.2	P2		jernbanetransport ikke tilladt																3119		
3120	ORGANISK PEROXID TYPE F, FAST, MED TEMPERATURKONTROL	5.2	P2		jernbanetransport ikke tilladt																3120		
3121	OXIDERENDE FAST STOF, DER REAGERER MED VAND, N.O.S.	5.1	OW		transport ikke tilladt																3121		

UN-nr	OFFICIEL GODSBETEGNELSE og beskrivelse	Klasse	Klassifikationskode	Emballage-gruppe	Faresedler	Særlige bestemmelser	Begrænsede og undtagne mængder		Emballage			UN-tanke og bulkcontainere		RID-tank		Transport-kategori	Særlige bestemmelser for transport			Ekspress-gods	Fare-nummer	UN-nr	Emballage-gruppe
							(7a)	(7b)	Emballeringsforskrifter	Særlige emballeringsbst.	Bestemmelser om sammenpakning	Tank-anvisninger	Særlige bestemmelser	Tank-kode	Særlige bestemmelser		Kolli	Bulk	På- og aflæsning og håndtering				
(1)	(2)	(3a)	(3b)	(4)	(5)	(6)	(7a)	(7b)	(8)	(9a)	(9b)	(10)	(11)	(12)	(13)	(15)	(16)	(17)	(18)	(19)	(20)	(1)	(4)
3122	GIFTIG VÆSKE, OXIDERENDE, N.O.S.	6.1	TO1	I	6.1+5.1	274 315	0	E5	P001		MP8 MP17			L10CH	TU14 TU15 TU38 TE21 TE22	1			CW13 CW28 CW31		665	3122	I
3122	GIFTIG VÆSKE, OXIDERENDE, N.O.S.	6.1	TO1	II	6.1+5.1	274	100 ml	E4	P001 IBC02		MP15			L4BH	TU15	2			CW13 CW28 CW31	CE5	65	3122	II
3123	GIFTIG VÆSKE, DER REAGERER MED VAND, N.O.S.	6.1	TW1	I	6.1+4.3	274 315	0	E5	P099		MP8 MP17			L10CH	TU14 TU15 TU38 TE21 TE22	1			CW13 CW28 CW31		623	3123	I
3123	GIFTIG VÆSKE, DER REAGERER MED VAND, N.O.S.	6.1	TW1	II	6.1+4.3	274	100 ml	E4	P001 IBC02		MP15			L4BH	TU15	2			CW13 CW28 CW31	CE5	623	3123	II
3124	GIFTIGT FAST STOF, SELVOPVARMENDE, N.O.S.	6.1	TS	I	6.1+4.2	274	0	E5	P002		MP18	T6	TP33	S10AH L10CH	TU14 TU15 TU38 TE21 TE22	1			CW13 CW28 CW31		664	3124	I
3124	GIFTIGT FAST STOF, SELVOPVARMENDE, N.O.S.	6.1	TS	II	6.1+4.2	274	0	E4	P002 IBC06		MP10	T3	TP33	SGAH L4BH	TU15	2	W11		CW13 CW28 CW31	CE9	64	3124	II
3125	GIFTIGT FAST STOF, DER REAGERER MED VAND, N.O.S.	6.1	TW2	I	6.1+4.3	274	0	E5	P099		MP18	T6	TP33	S10AH L10CH	TU14 TU15 TU38 TE21 TE22	1			CW13 CW28 CW31		642	3125	I
3125	GIFTIGT FAST STOF, DER REAGERER MED VAND, N.O.S.	6.1	TW2	II	6.1+4.3	274	500 g	E4	P002 IBC06		MP10	T3	TP33	SGAH L4BH	TU15	2	W11		CW13 CW28 CW31	CE9	642	3125	II
3126	SELVOPVARMENDE ORGANISK FAST STOF, ÆTSENDE, N.O.S.	4.2	SC2	II	4.2+8	274	0	E2	P410 IBC05		MP14	T3	TP33	SGAN		2	W1			CE10	48	3126	II
3126	SELVOPVARMENDE ORGANISK FAST STOF, ÆTSENDE, N.O.S.	4.2	SC2	III	4.2+8	274	0	E1	P002 IBC08 R001	B3	MP14	T1	TP33	SGAN		3	W1			CE11	48	3126	III
3127	SELVOPVARMENDE FAST STOF, OXIDERENDE, N.O.S.	4.2	SO	transport ikke tilladt																		3127	
3128	SELVOPVARMENDE ORGANISK FAST STOF, GIFTIGT, N.O.S.	4.2	ST2	II	4.2+6.1	274	0	E2	P410 IBC05		MP14	T3	TP33	SGAN		2	W1		CW28	CE10	46	3128	II
3128	SELVOPVARMENDE ORGANISK FAST STOF, GIFTIGT, N.O.S.	4.2	ST2	III	4.2+6.1	274	0	E1	P002 IBC08 R001	B3	MP14	T1	TP33	SGAN		3	W1		CW28	CE11	46	3128	III
3129	VÆSKE, DER REAGERER MED VAND, ÆTSENDE, N.O.S.	4.3	WC1	I	4.3+8	274	0	E0	P402	RR7 RR8	MP2	T14	TP2 TP7	L10DH	TU14 TU38 TE21 TE22 TM2	0	W1		CW23		X382	3129	I
3129	VÆSKE, DER REAGERER MED VAND, ÆTSENDE, N.O.S.	4.3	WC1	II	4.3+8	274	500 ml	E2	P402 IBC01	RR7 RR8	MP15	T11	TP2	L4DH	TU14 TE21 TM2	0	W1		CW23	CE7	382	3129	II

UN-nr	OFFICIEL GODSBETEGNELSE og beskrivelse	Klasse	Klassifikationsskoden	Emballage-gruppe	Faresedler	Særlige bestemmelser	Begrænsede og undtagne mængder		Emballage			UN-tanke og bulkcontainere		RID-tank		Transport-kategori	Særlige bestemmelser for transport			Ekspress-gods	Fare-nummer	UN-nr	Emballage-gruppe
									Emballeringsforskrifter	Særlige emballeringsbst.	Bestemmelser om sammenpakning	Tank-anvisninger	Særlige bestemmelser	Tank-kode	Særlige bestemmelser		Kolli	Bulk	På- og aflæsning og håndtering				
(1)	(2)	(3a)	(3b)	(4)	(5)	(6)	(7a)	(7b)	(8)	(9a)	(9b)	(10)	(11)	(12)	(13)	(15)	(16)	(17)	(18)	(19)	(20)	(1)	(4)
3129	VÆSKE, DER REAGERER MED VAND, ÆTSENDE, N.O.S.	4.3	WC1	III	4.3+8	274	1 L	E1	P001 IBC02 R001		MP15	T7	TP1	L4DH	TU14 TE21 TM2	0	W1		CW23	CE8	382	3129	III
3130	VÆSKE, DER REAGERER MED VAND, GIFTIG, N.O.S.	4.3	WT1	I	4.3+6.1	274	0	E0	P402	RR4 RR8	MP2			L10DH	TU14 TU38 TE21 TE22 TM2	0	W1		CW23 CW28		X362	3130	I
3130	VÆSKE, DER REAGERER MED VAND, GIFTIG, N.O.S.	4.3	WT1	II	4.3+6.1	274	500 ml	E2	P402 IBC01	RR4 RR8 BB1	MP15			L4DH	TU14 TE21 TM2	0	W1		CW23 CW28	CE7	362	3130	II
3130	VÆSKE, DER REAGERER MED VAND, GIFTIG, N.O.S.	4.3	WT1	III	4.3+6.1	274	1 L	E1	P001 IBC02 R001		MP15			L4DH	TU14 TE21 TM2	0	W1		CW23 CW28	CE8	362	3130	III
3131	FAST STOF, DER REAGERER MED VAND, ÆTSENDE, N.O.S.	4.3	WC2	I	4.3+8	274	0	E0	P403		MP2	T9	TP7 TP33	S10AN L10DH	TU4 TU14 TU22 TU38 TE21 TE22 TM2	0	W1		CW23		X482	3131	I
3131	FAST STOF, DER REAGERER MED VAND, ÆTSENDE, N.O.S.	4.3	WC2	II	4.3+8	274	500 g	E2	P410 IBC06		MP14	T3	TP33	SGAN		0	W1		CW23	CE10	482	3131	II
3131	FAST STOF, DER REAGERER MED VAND, ÆTSENDE, N.O.S.	4.3	WC2	III	4.3+8	274	1 kg	E1	P410 IBC08 R001	B4	MP14	T1	TP33	SGAN		0	W1		CW23	CE11	482	3131	III
3132	FAST STOF, DER REAGERER MED VAND, BRANDFARLIGT, N.O.S.	4.3	WF2	I	4.3+4.1	274	0	E0	P403 IBC99		MP2					0	W1		CW23		X423	3132	I
3132	FAST STOF, DER REAGERER MED VAND, BRANDFARLIGT, N.O.S.	4.3	WF2	II	4.3+4.1	274	500 g	E2	P410 IBC04		MP14	T3	TP33	SGAN L4DH	TU14 TE21 TM2	0	W1		CW23		423	3132	II
3132	FAST STOF, DER REAGERER MED VAND, BRANDFARLIGT, N.O.S.	4.3	WF2	III	4.3+4.1	274	1 kg	E1	P410 IBC06		MP14	T1	TP33	SGAN L4DH	TU14 TE21 TM2	0	W1		CW23		423	3132	III
3133	OXIDERENDE FAST STOF, DER REAGERER MED VAND, N.O.S.	4.3	WO	transport ikke tilladt																	3133		
3134	FAST STOF, DER REAGERER MED VAND, GIFTIGT, N.O.S.	4.3	WT2	I	4.3+6.1	274	0	E0	P403		MP2					0	W1		CW23 CW28		X462	3134	I
3134	FAST STOF, DER REAGERER MED VAND, GIFTIGT, N.O.S.	4.3	WT2	II	4.3+6.1	274	500 g	E2	P410 IBC05		MP14	T3	TP33	SGAN		0	W1		CW23 CW28	CE10	462	3134	II
3134	FAST STOF, DER REAGERER MED VAND, GIFTIGT, N.O.S.	4.3	WT2	III	4.3+6.1	274	1 kg	E1	P410 IBC08 R001	B4	MP14	T1	TP33	SGAN		0	W1		CW23 CW28	CE11	462	3134	III
3135	FAST STOF, DER REAGERER MED VAND, SELVOPVARMENDE, N.O.S.	4.3	WS	I	4.3+4.2	274	0	E0	P403		MP2					1	W1		CW23		X423	3135	I
3135	FAST STOF, DER REAGERER MED VAND, SELVOPVARMENDE, N.O.S.	4.3	WS	II	4.3+4.2	274	0	E2	P410 IBC05		MP14	T3	TP33	SGAN L4DH	TU14 TE21 TM2	2	W1		CW23		423	3135	II

UN-nr	OFFICIEL GODSBETEGNELSE og beskrivelse	Klasse	Klassifikationskode	Emballage-gruppe	Faresedler	Særlige bestemmelser	Begrænsede og undtagne mængder		Emballage			UN-tanke og bulkcontainere		RID-tank		Transport-kategori	Særlige bestemmelser for transport			Ekspress-gods	Fare-nummer	UN-nr	Emballage-gruppe
							(7a)	(7b)	Emballeringsforskrifter	Særlige emballeringsbst.	Bestemmelser om sammenpakning	Tank-anvisninger	Særlige bestemmelser	Tank-kode	Særlige bestemmelser		Kolli	Bulk	På- og aflæsning og håndtering				
(1)	(2)	(3a)	(3b)	(4)	(5)	(6)	(7a)	(7b)	(8)	(9a)	(9b)	(10)	(11)	(12)	(13)	(15)	(16)	(17)	(18)	(19)	(20)	(1)	(4)
3135	FAST STOF, DER REAGERER MED VAND, SELVOPVARMENDE, N.O.S.	4.3	WS	III	4.3+4.2	274	0	E1	P410 IBC08	B4	MP14	T1	TP33	SGAN L4DH	TU14 TE21 TM2	3	W1		CW23		423	3135	III
3136	TRIFLUORMETHAN, KØLET, FLYDENDE	2	3A		2.2 (+13)	593	120 ml	E1	P203		MP9	T75	TP5	RxBN	TU19 TM6 TA4 TT9	3	W5		CW9 CW11 CW30 CW36	CE2	22	3136	
3137	OXIDERENDE FAST STOF, BRANDFARLIGT, N.O.S.	5.1	OF	transport ikke tilladt																		3137	
3138	ETHYLEN, ACETYLEN OG PROPYLEN, BLANDING, KØLET, FLYDENDE, med mindst 71,5 % ethylen, højst 22,5 % acetylen og højst 6 % propylen	2	3F		2.1 (+13)		0	E0	P203		MP9	T75	TP5	RxBN	TU18 TU38 TE22 TM6 TA4 TT9	2	W5		CW9 CW11 CW30 CW36	CE2	223	3138	
3139	OXIDERENDE VÆSKE, N.O.S.	5.1	O1	I	5.1	274	0	E0	P502		MP2					1			CW24		55	3139	I
3139	OXIDERENDE VÆSKE, N.O.S.	5.1	O1	II	5.1	274	1 L	E2	P504 IBC02		MP2					2			CW24	CE6	50	3139	II
3139	OXIDERENDE VÆSKE, N.O.S.	5.1	O1	III	5.1	274	5 L	E1	P504 IBC02 R001		MP2					3			CW24	CE8	50	3139	III
3140	ALKALOIDER, FLYDENDE, N.O.S., eller ALKALOIDSALTE, FLYDENDE, N.O.S.	6.1	T1	I	6.1	43 274	0	E5	P001		MP8 MP17			L10CH	TU14 TU15 TU38 TE21 TE22	1			CW13 CW28 CW31		66	3140	I
3140	ALKALOIDER, FLYDENDE, N.O.S., eller ALKALOIDSALTE, FLYDENDE, N.O.S.	6.1	T1	II	6.1	43 274	100 ml	E4	P001 IBC02		MP15			L4BH	TU15	2			CW13 CW28 CW31	CE5	60	3140	II
3140	ALKALOIDER, FLYDENDE, N.O.S., eller ALKALOIDSALTE, FLYDENDE, N.O.S.	6.1	T1	III	6.1	43 274	5 L	E1	P001 IBC03 LP01 R001		MP19			L4BH	TU15	2	W12		CW13 CW28 CW31	CE8	60	3140	III
3141	ANTIMONFORBINDELSE, UORGANISK, FLYDENDE, N.O.S.	6.1	T4	III	6.1	45 274 512	5 L	E1	P001 IBC03 LP01 R001	RR8	MP19			L4BH	TU15	2	W12		CW13 CW28 CW31	CE8	60	3141	III
3142	DESINFEKTIONSMIDDEL, FLYDENDE, GIFTIGT, N.O.S.	6.1	T1	I	6.1	274	0	E5	P001		MP8 MP17			L10CH	TU14 TU15 TU38 TE21 TE22	1			CW13 CW28 CW31		66	3142	I
3142	DESINFEKTIONSMIDDEL, FLYDENDE, GIFTIGT, N.O.S.	6.1	T1	II	6.1	274	100 ml	E4	P001 IBC02		MP15			L4BH	TU15	2			CW13 CW28 CW31	CE5	60	3142	II
3142	DESINFEKTIONSMIDDEL, FLYDENDE, GIFTIGT, N.O.S.	6.1	T1	III	6.1	274	5 L	E1	P001 IBC03 LP01 R001		MP19			L4BH	TU15	2	W12		CW13 CW28 CW31	CE8	60	3142	III

UN-nr	OFFICIEL GODSBETEGNELSE og beskrivelse	Klasse	Klassifikationskode	Emballage-gruppe	Faresedler	Særlige bestemmelser	Begrænsede og undtagne mængder		Emballage			UN-tanke og bulkcontainere		RID-tank		Transport-kategori	Særlige bestemmelser for transport			Ekspress-gods	Fare-nummer	UN-nr	Emballage-gruppe
							(7a)	(7b)	Emballe-rings-forskrifter	Særlige emballe-ringsbst.	Bestemmelser om sam-menpakning	Tank-anvisninger	Særlige bestem-melser	Tank-kode	Særlige bestem-melser		Kolli	Bulk	På- og af-læsning og håndtering				
(1)	(2)	(3a)	(3b)	(4)	(5)	(6)	(7a)	(7b)	(8)	(9a)	(9b)	(10)	(11)	(12)	(13)	(15)	(16)	(17)	(18)	(19)	(20)	(1)	(4)
3143	FARVESTOF, FAST, GIFTIGT, N.O.S., eller FARVESTOF MELLEMPRODUKT, FAST, GIFTIGT, N.O.S.	6.1	T2	I	6.1	274	0	E5	P002 IBC07		MP18	T6	TP33	S10AH L10CH	TU15 TU38 TE22	1	W10		CW13 CW28 CW31		66	3143	I
3143	FARVESTOF, FAST, GIFTIGT, N.O.S., eller FARVESTOF MELLEMPRODUKT, FAST, GIFTIGT, N.O.S.	6.1	T2	II	6.1	274	500 g	E4	P002 IBC08	B4	MP10	T3	TP33	SGAH L4BH	TU15	2	W11		CW13 CW28 CW31	CE9	60	3143	II
3143	FARVESTOF, FAST, GIFTIGT, N.O.S., eller FARVESTOF MELLEMPRODUKT, FAST, GIFTIGT, N.O.S.	6.1	T2	III	6.1	274	5 kg	E1	P002 IBC08 LP02 R001	B3	MP10	T1	TP33	SGAH L4BH	TU15	2		VW9	CW13 CW28 CW31	CE11	60	3143	III
3144	NICOTINFORBINDELSE, FLYDENDE, N.O.S., eller NICOTINPRÆPARAT, FLYDENDE, N.O.S.	6.1	T1	I	6.1	43 274	0	E5	P001		MP8 MP17			L10CH	TU14 TU15 TU38 TE21 TE22	1			CW13 CW28 CW31		66	3144	I
3144	NICOTINFORBINDELSE, FLYDENDE, N.O.S., eller NICOTINPRÆPARAT, FLYDENDE, N.O.S.	6.1	T1	II	6.1	43 274	100 ml	E4	P001 IBC02		MP15			L4BH	TU15	2			CW13 CW28 CW31	CE5	60	3144	II
3144	NICOTINFORBINDELSE, FLYDENDE, N.O.S., eller NICOTINPRÆPARAT, FLYDENDE, N.O.S.	6.1	T1	III	6.1	43 274	5 L	E1	P001 IBC03 LP01 R001		MP19			L4BH	TU15	2	W12		CW13 CW28 CW31	CE8	60	3144	III
3145	ALKYLPHENOLER, FLYDENDE, N.O.S. (inkl. C2-C12 homologe)	8	C3	I	8		0	E0	P001		MP8 MP17	T14	TP2	L10BH	TU38 TE22	1					88	3145	I
3145	ALKYLPHENOLER, FLYDENDE, N.O.S. (inkl. C2-C12 homologe)	8	C3	II	8		1 L	E2	P001 IBC02		MP15	T11	TP2 TP27	L4BN		2				CE6	80	3145	II
3145	ALKYLPHENOLER, FLYDENDE, N.O.S. (inkl. C2-C12 homologe)	8	C3	III	8		5 L	E1	P001 IBC03 LP01 R001		MP19	T7	TP1 TP28	L4BN		3	W12			CE8	80	3145	III
3146	ORGANOTINFORBINDELSE, FAST, N.O.S.	6.1	T3	I	6.1	43 274	0	E5	P002 IBC07		MP18	T6	TP33	S10AH L10CH	TU14 TU15 TU38 TE21 TE22	1	W10		CW13 CW28 CW31		66	3146	I
3146	ORGANOTINFORBINDELSE, FAST, N.O.S.	6.1	T3	II	6.1	43 274	500 g	E4	P002 IBC08	B4	MP10	T3	TP33	SGAH L4BH	TU15	2	W11		CW13 CW28 CW31	CE9	60	3146	II
3146	ORGANOTINFORBINDELSE, FAST, N.O.S.	6.1	T3	III	6.1	43 274	5 kg	E1	P002 IBC08 LP02 R001	B3	MP10	T1	TP33	SGAH L4BH	TU15	2		VW9	CW13 CW28 CW31	CE11	60	3146	III
3147	FARVESTOF, FAST, ÆTSENDE, N.O.S., eller FARVESTOF MELLEMPRODUKT, FAST, ÆTSENDE, N.O.S.	8	C10	I	8	274	0	E0	P002 IBC07		MP18	T6	TP33	S10AN L10BH	TU38 TE22	1	W10				88	3147	I
3147	FARVESTOF, FAST, ÆTSENDE, N.O.S., eller FARVESTOF MELLEMPRODUKT, FAST, ÆTSENDE, N.O.S.	8	C10	II	8	274	1 kg	E2	P002 IBC08	B4	MP10	T3	TP33	SGAN L4BN		2	W11			CE10	80	3147	II

UN-nr	OFFICIEL GODSBETEGNELSE og beskrivelse	Klasse	Klassifikationskode	Emballage-gruppe	Faresedler	Særlige bestemmelser	Begrænsede og undtagne mængder		Emballage			UN-tanke og bulkcontainere		RID-tank		Transport-kategori	Særlige bestemmelser for transport			Ekspress-gods	Fare-nummer	UN-nr	Emballage-gruppe
									Emballeringsforskrifter	Særlige emballeringsbst.	Bestemmelser om sammenpakning	Tank-anvisninger	Særlige bestemmelser	Tank-kode	Særlige bestemmelser		Kolli	Bulk	På- og aflæsning og håndtering				
(1)	(2)	(3a)	(3b)	(4)	(5)	(6)	(7a)	(7b)	(8)	(9a)	(9b)	(10)	(11)	(12)	(13)	(15)	(16)	(17)	(18)	(19)	(20)	(1)	(4)
3147	FARVESTOF, FAST, ÆTSENDE, N.O.S., eller FARVESTOF MELLEMPRODUKT, FAST, ÆTSENDE, N.O.S.	8	C10	III	8	274	5 kg	E1	P002 IBC08 LP02 R001	B3	MP10	T1	TP33	SGAV L4BN		3		VW9		CE11	80	3147	III
3148	VÆSKE, DER REAGERER MED VAND, N.O.S.	4.3	W1	I	4.3	274	0	E0	P402	RR8	MP2	T9	TP2 TP7	L10DH	TU14 TU38 TE21 TE22 TM2	0	W1		CW23		X323	3148	I
3148	VÆSKE, DER REAGERER MED VAND, N.O.S.	4.3	W1	II	4.3	274	500 ml	E2	P402 IBC01	RR8	MP15	T7	TP2	L4DH	TU14 TE21 TM2	0	W1		CW23	CE7	323	3148	II
3148	VÆSKE, DER REAGERER MED VAND, N.O.S.	4.3	W1	III	4.3	274	1 L	E1	P001 IBC02 R001		MP15	T7	TP1	L4DH	TU14 TE21 TM2	0	W1		CW23	CE8	323	3148	III
3149	HYDROGENPEROXID OG PEREDDIKESYRE, BLANDING, STABILISERET, med syre(r), vand og med højst 5 % pereddikesyre	5.1	OC1	II	5.1+8	196 553	1 L	E2	P504 IBC02	PP10 B5	MP15	T7	TP2 TP6 TP24	L4BV(+)	TU3 TC2 TE8 TE11 TT1	2			CW24	CE6	58	3149	II
3150	APPARATER, SMÅ, DREVET MED CARBONHYDRIDGAS eller REFILLER MED CARBONHYDRIDGAS TIL SMÅ APPARATER, med udløsermekanisme	2	6F		2.1		0	E0	P206		MP9					2			CW9	CE2	23	3150	
3151	POLYHALOGENEREDE BIPHENYLER, FLYDENDE eller POLYHALOGENEREDE TERPHENYLER, FLYDENDE	9	M2	II	9	203 305	1 L	E2	P906 IBC02		MP15			L4BH	TU15	0		VW15	CW13 CW28 CW31	CE5	90	3151	II
3152	POLYHALOGENEREDE BIPHENYLER, FASTE, eller POLYHALOGENEREDE TERPHENYLER, FASTE	9	M2	II	9	203 305	1 kg	E2	P906 IBC08	B4	MP10	T3	TP33	S4AH L4BH	TU15	0	W11	VW15	CW13 CW28 CW31	CE9	90	3152	II
3153	PERFLUOR(METHYLVINYLETHER)	2	2F		2.1 (+13)		0	E0	P200		MP9	T50 (M)		PxBN(M)	TU38 TE22 TM6 TA4 TT9	2			CW9 CW10 CW36	CE3	23	3153	
3154	PERFLUOR(METHYLVINYLETHER)	2	2F		2.1 (+13)		0	E0	P200		MP9	(M)		PxBN(M)	TU38 TE22 TM6 TA4 TT9	2			CW9 CW10 CW36	CE3	23	3154	
3155	PENTACHLORPHENOL	6.1	T2	II	6.1	43	500 g	E4	P002 IBC08	B4	MP10	T3	TP33	SGAH	TU15	2	W11		CW13 CW28 CW31	CE9	60	3155	II
3156	KOMPRIMERET GAS, OXIDERENDE, N.O.S.	2	10		2.2+5.1 (+13)	274	0	E0	P200		MP9	(M)		CxBN(M)		3			CW9 CW10 CW36	CE3	25	3156	
3157	FORDRÅBET GAS, OXIDERENDE, N.O.S.	2	20		2.2+5.1 (+13)	274	0	E0	P200		MP9	(M)		PxBN(M)	TM6 TA4 TT9	3			CW9 CW10 CW36	CE3	25	3157	

UN-nr	OFFICIEL GODSBETEGNELSE og beskrivelse	Klasse	Klassifikationskode	Emballage-gruppe	Faresedler	Særlige bestemmelser	Begrænsede og undtagne mængder		Emballage			UN-tanke og bulkcontainere		RID-tank		Transport-kategori	Særlige bestemmelser for transport			Ekspress-gods	Fare-nummer	UN-nr	Emballage-gruppe
							(7a)	(7b)	Emballeringsforskrifter	Særlige emballeringsbst.	Bestemmelser om sammenpakning	Tank-anvisninger	Særlige bestemmelser	Tank-kode	Særlige bestemmelser		Kolli	Bulk	På- og aflæsning og håndtering				
(1)	(2)	(3a)	(3b)	(4)	(5)	(6)	(7a)	(7b)	(8)	(9a)	(9b)	(10)	(11)	(12)	(13)	(15)	(16)	(17)	(18)	(19)	(20)	(1)	(4)
3158	GAS, KØLET, FLYDENDE, N.O.S.	2	3A		2.2 (+13)	274 593	120 ml	E1	P203		MP9	T75	TP5	RxBN	TU19 TM6 TA4 TT9	3	W5		CW9 CW11 CW30 CW36	CE2	22	3158	
3159	1,1,1,2-TETRAFLUORETHAN (KØLEMIDDEL R 134a)	2	2A		2.2 (+13)		120 ml	E1	P200		MP9	T50 (M)		PxBN(M)	TM6 TA4 TT9	3			CW9 CW10 CW36	CE3	20	3159	
3160	FORDRÅBET GAS, GIFTIG, BRANDFARLIG, N.O.S.	2	2TF		2.3+2.1 (+13)	274	0	E0	P200		MP9	(M)		PxBH(M)	TU6 TU38 TE22 TE25 TM6 TA4 TT9	1			CW9 CW10 CW36		263	3160	
3161	FORDRÅBET GAS, BRANDFARLIG, N.O.S.	2	2F		2.1 (+13)	274	0	E0	P200		MP9	T50 (M)		PxBN(M)	TU38 TE22 TM6 TA4 TT9	2			CW9 CW10 CW36	CE3	23	3161	
3162	FORDRÅBET GAS, GIFTIG, N.O.S.	2	2T		2.3 (+13)	274	0	E0	P200		MP9	(M)		PxBH(M)	TU6 TU38 TE22 TE25 TM6 TA4 TT9	1			CW9 CW10 CW36		26	3162	
3163	FORDRÅBET GAS, N.O.S.	2	2A		2.2 (+13)	274	120 ml	E1	P200		MP9	T50 (M)		PxBN(M)	TM6 TA4 TT9	3			CW9 CW10 CW36	CE3	20	3163	
3164	GENSTANDE SAT UNDER PNEUMATISK TRYK eller GENSTANDE SAT UNDER HYDRAULISK TRYK (indeholdende ikke-brandfarlig gas)	2	6A		2.2	283 594	120 ml	E0	P003		MP9					3			CW9	CE2	20	3164	
3165	BRÆNDSTOFTANK TIL HYDRAULISK KRAFTSYSTEM PÅ FLY (med en blanding af vandfrit Hydrazin og Methylhydrazin) (brændstof M86)	3	FTC	I	3+6.1+ 8		0	E0	P301		MP7					1			CW13 CW28		336	3165	I

UN-nr	OFFICIEL GODSBETEGNELSE og beskrivelse	Klasse	Klassifikationsskode	Emballage-gruppe	Faresedler	Særlige bestemmelser	Begrænsede og undtagne mængder		Emballage			UN-tanke og bulkcontainere		RID-tank		Transport-kategori	Særlige bestemmelser for transport			Ekspress-gods	Fare-nummer	UN-nr	Emballage-gruppe	
									Emballerings-forskrifter	Særlige emballeringsbst.	Bestemmelser om sammenpakning	Tank-anvisninger	Særlige bestemmelser	Tank-kode	Særlige bestemmelser		Kolli	Bulk	På- og aflæsning og håndtering					
(1)	(2)	(3a)	(3b)	(4)	(5)	(6)	(7a)	(7b)	(8)	(9a)	(9b)	(10)	(11)	(12)	(13)	(15)	(16)	(17)	(18)	(19)	(20)	(1)	(4)	
3166	MOTOR, FORBRÆNDINGS-, DREVET MED BRANDFARLIG GAS, eller MOTOR, FORBRÆNDINGS-, DREVET MED BRANDFARLIG VÆSKE, eller KØRETØJ, DREVET MED BRANDFARLIG GAS, eller KØRETØJ, DREVET MED BRANDFARLIG VÆSKE eller MOTOR, BRÆNDELSCELLE-, DREVET MED BRANDFARLIG GAS, eller MOTOR, BRÆNDELS- CELLE-, DREVET MED BRANDFARLIG VÆSKE, eller KØRETØJ, BRÆNDELSCELLE-, DREVET MED BRANDFARLIG GAS, eller KØRETØJ, BRÆNDELSCELLE-, DREVET MED BRANDFARLIG VÆSKE	9	M11																				3166	
				ikke underlagt forskrifterne i RID																				
3167	GASPRØVE, IKKE SAT UNDER TRYK, BRANDFARLIG, N.O.S., ikke kølet væske	2	7F		2.1		0	E0	P201		MP9					2				CW9	CE2	23	3167	
3168	GASPRØVE, IKKE SAT UNDER TRYK, GIFTIG, BRANDFARLIG, N.O.S., ikke kølet væske	2	7TF		2.3+2.1		0	E0	P201		MP9					1				CW9		263	3168	
3169	GASPRØVE, IKKE SAT UNDER TRYK, GIFTIG, N.O.S., ikke kølet væske	2	7T		2.3		0	E0	P201		MP9					1				CW9		26	3169	
3170	BIPRODUKTER FRA ALUMINIUMSMELTNING eller BIPRODUKTER FRA ALUMINIUMSMELTNING	4.3	W2	II	4.3	244	500 g	E2	P410 IBC07		MP14	T3 BK1 BK2	TP33	SGAN		2	W1	VW6	CW23	CE10	423	3170	II	
3170	BIPRODUKTER FRA ALUMINIUMSMELTNING eller BIPRODUKTER FRA ALUMINIUMSMELTNING	4.3	W2	III	4.3	244	1 kg	E1	P002 IBC08 R001	B4	MP14	T1 BK1 BK2	TP33	SGAN		3	W1	VW1 VW5	CW23	CE11	423	3170	III	
3171	BATTERIDREVN KØRETØJER eller BATTERIDREVN APPARATER	9	M11	ikke underlagt forskrifterne i RID																				
3172	TOKSINER, UDVUNDET AF LEVENDE ORGANISMER, FLYDENDE, N.O.S.	6.1	T1	I	6.1	210 274	0	E5	P001		MP8 MP17			L10CH	TU14 TU15 TU38 TE21 TE22	1			CW13 CW28 CW31		66	3172	I	
3172	TOKSINER, UDVUNDET AF LEVENDE ORGANISMER, FLYDENDE, N.O.S.	6.1	T1	II	6.1	210 274	100 ml	E4	P001 IBC02		MP15			L4BH	TU15	2			CW13 CW28 CW31	CE5	60	3172	II	
3172	TOKSINER, UDVUNDET AF LEVENDE ORGANISMER, FLYDENDE, N.O.S.	6.1	T1	III	6.1	210 274	5 L	E1	P001 IBC03 LP01 R001		MP19			L4BH	TU15	2	W12		CW13 CW28 CW31	CE8	60	3172	III	
3174	TITANDISULFID	4.2	S4	III	4.2		0	E1	P002 IBC08 LP02 R001	B3	MP14	T1	TP33	SGAN		3	W1			CE11	40	3174	III	

UN-nr	OFFICIEL GODSBETEGNELSE og beskrivelse	Klasse	Klassifikationsskode	Emballage-gruppe	Faresedler	Særlige bestemmelser	Begrænsede og undtagne mængder		Emballage			UN-tanke og bulkcontainere		RID-tank		Transport-kategori	Særlige bestemmelser for transport			Ekspress-gods	Fare-nummer	UN-nr	Emballage-gruppe
									Emballeringsforskrifter	Særlige emballeringsbst.	Bestemmelser om sammenpakning	Tank-anvisninger	Særlige bestemmelser	Tank-kode	Særlige bestemmelser		Kolli	Bulk	På- og aflæsning og håndtering				
(1)	(2)	(3a)	(3b)	(4)	(5)	(6)	(7a)	(7b)	(8)	(9a)	(9b)	(10)	(11)	(12)	(13)	(15)	(16)	(17)	(18)	(19)	(20)	(1)	(4)
3175	FASTE STOFFER, DER INDEHOLDER BRANDFARLIG VÆSKE, N.O.S. (herunder blandinger af faste stoffer såsom præparationer og affald), med et flammepunkt på højst 60°C	4.1	F1	II	4.1	216 274	1 kg	E2	P002 IBC06 R001	PP9	MP11	T3 BK1 BK2	TP33			2	W1	VW3		CE11	40	3175	II
3176	BRANDFARLIGT, ORGANISK, FAST STOF, SMELTET, N.O.S.	4.1	F2	II	4.1	274	0	E0				T3	TP3 TP26	LGBV	TU27 TE4 TE6	2					44	3176	II
3176	BRANDFARLIGT, ORGANISK, FAST STOF, SMELTET, N.O.S.	4.1	F2	III	4.1	274	0	E0				T1	TP3 TP26	LGBV	TU27 TE4 TE6	3					44	3176	III
3178	BRANDFARLIGT UORGANISK FAST STOF, N.O.S.	4.1	F3	II	4.1	274	1 kg	E2	P002 IBC08	B4	MP11	T3	TP33	SGAN		2	W1			CE10	40	3178	II
3178	BRANDFARLIGT UORGANISK FAST STOF, N.O.S.	4.1	F3	III	4.1	274	5 kg	E1	P002 IBC08 LP02 R001	B3	MP11	T1	TP33	SGAV		3	W1	VW1		CE11	40	3178	III
3179	BRANDFARLIGT UORGANISK FAST STOF, GIFTIGT, N.O.S.	4.1	FT2	II	4.1+6.1	274	1 kg	E2	P002 IBC06		MP10	T3	TP33	SGAN		2	W1		CW28	CE10	46	3179	II
3179	BRANDFARLIGT UORGANISK FAST STOF, GIFTIGT, N.O.S.	4.1	FT2	III	4.1+6.1	274	5 kg	E1	P002 IBC06 R001		MP10	T1	TP33	SGAN		3	W1		CW28	CE11	46	3179	III
3180	BRANDFARLIGT UORGANISK FAST STOF, ÆTSENDE, N.O.S.	4.1	FC2	II	4.1+8	274	1 kg	E2	P002 IBC06		MP10	T3	TP33	SGAN		2	W1			CE10	48	3180	II
3180	BRANDFARLIGT UORGANISK FAST STOF, ÆTSENDE, N.O.S.	4.1	FC2	III	4.1+8	274	5 kg	E1	P002 IBC06 R001		MP10	T1	TP33	SGAN		3	W1			CE11	48	3180	III
3181	METALSALTE AF ORGANISKE FORBINDELSER, BRANDFARLIGE, N.O.S.	4.1	F3	II	4.1	274	1 kg	E2	P002 IBC08	B4	MP11	T3	TP33	SGAN		2	W1			CE10	40	3181	II
3181	METALSALTE AF ORGANISKE FORBINDELSER, BRANDFARLIGE, N.O.S.	4.1	F3	III	4.1	274	5 kg	E1	P002 IBC08 LP02 R001	B3	MP11	T1	TP33	SGAV		3	W1	VW1		CE11	40	3181	III
3182	METALHYDRIDER, BRANDFARLIGE, N.O.S.	4.1	F3	II	4.1	274 554	1 kg	E2	P410 IBC04	PP40	MP11	T3	TP33	SGAN		2	W1			CE10	40	3182	II
3182	METALHYDRIDER, BRANDFARLIGE, N.O.S.	4.1	F3	III	4.1	274 554	5 kg	E1	P002 IBC04 R001		MP11	T1	TP33	SGAV		3	W1	VW1		CE11	40	3182	III
3183	SELVOPVARMENDE ORGANISK VÆSKE, N.O.S.	4.2	S1	II	4.2	274	0	E2	P001 IBC02		MP15			L4DH	TU14 TE21	2	W1			CE7	30	3183	II
3183	SELVOPVARMENDE ORGANISK VÆSKE, N.O.S.	4.2	S1	III	4.2	274	0	E1	P001 IBC02 R001		MP15			L4DH	TU14 TE21	3	W1			CE8	30	3183	III
3184	SELVOPVARMENDE ORGANISK VÆSKE, GIFTIG, N.O.S.	4.2	ST1	II	4.2+6.1	274	0	E2	P402 IBC02		MP15			L4DH	TU14 TE21	2	W1		CW28	CE7	36	3184	II
3184	SELVOPVARMENDE ORGANISK VÆSKE, GIFTIG, N.O.S.	4.2	ST1	III	4.2+6.1	274	0	E1	P001 IBC02 R001		MP15			L4DH	TU14 TE21	3	W1		CW28	CE8	36	3184	III

UN-nr	OFFICIEL GODSBETEGNELSE og beskrivelse	Klasse	Klassifikationskode	Emballage-gruppe	Faresedler	Særlige bestemmelser	Begrænsede og undtagne mængder		Emballage			UN-tanke og bulkcontainere		RID-tank		Transport-kategori	Særlige bestemmelser for transport			Ekspress-gods	Fare-nummer	UN-nr	Emballage-gruppe
							(7a)	(7b)	Emballe-rings-forskrifter	Særlige emballe-ringsbst.	Bestemmelser om sam-menpakning	Tank-anvisninger	Særlige bestem-melser	Tank-kode	Særlige bestem-melser		Kolli	Bulk	På- og af-læsning og håndtering				
(1)	(2)	(3a)	(3b)	(4)	(5)	(6)	(7a)	(7b)	(8)	(9a)	(9b)	(10)	(11)	(12)	(13)	(15)	(16)	(17)	(18)	(19)	(20)	(1)	(4)
3185	SELVOPVARMENDE ORGANISK VÆSKE, ÆTSENDE, N.O.S.	4.2	SC1	II	4.2+8	274	0	E2	P402 IBC02		MP15			L4DH	TU14 TE21	2	W1			CE7	38	3185	II
3185	SELVOPVARMENDE ORGANISK VÆSKE, ÆTSENDE, N.O.S.	4.2	SC1	III	4.2+8	274	0	E1	P001 IBC02 R001		MP15			L4DH	TU14 TE21	3	W1			CE8	38	3185	III
3186	SELVOPVARMENDE UORGANISK VÆSKE, N.O.S.	4.2	S3	II	4.2	274	0	E2	P001 IBC02		MP15			L4DH	TU14 TE21	2	W1			CE7	30	3186	II
3186	SELVOPVARMENDE UORGANISK VÆSKE, N.O.S.	4.2	S3	III	4.2	274	0	E1	P001 IBC02 R001		MP15			L4DH	TU14 TE21	3	W1			CE8	30	3186	III
3187	SELVOPVARMENDE UORGANISK VÆSKE, GIFTIG, N.O.S.	4.2	ST3	II	4.2+6.1	274	0	E2	P402 IBC02		MP15			L4DH	TU14 TE21	2	W1		CW28	CE7	36	3187	II
3187	SELVOPVARMENDE UORGANISK VÆSKE, GIFTIG, N.O.S.	4.2	ST3	III	4.2+6.1	274	0	E1	P001 IBC02 R001		MP15			L4DH	TU14 TE21	3	W1		CW28	CE8	36	3187	III
3188	SELVOPVARMENDE UORGANISK VÆSKE, ÆTSENDE, N.O.S.	4.2	SC3	II	4.2+8	274	0	E2	P402 IBC02		MP15			L4DH	TU14 TE21	2	W1			CE7	38	3188	II
3188	SELVOPVARMENDE UORGANISK VÆSKE, ÆTSENDE, N.O.S.	4.2	SC3	III	4.2+8	274	0	E1	P001 IBC02 R001		MP15			L4DH	TU14 TE21	3	W1			CE8	38	3188	III
3189	METALPULVER, SELVOPVARMENDE, N.O.S.	4.2	S4	II	4.2	274 555	0	E2	P410 IBC06		MP14	T3	TP33	SGAN		2	W1			CE10	40	3189	II
3189	METALPULVER, SELVOPVARMENDE, N.O.S.	4.2	S4	III	4.2	274 555	0	E1	P002 IBC08 LP02 R001	B3	MP14	T1	TP33	SGAN		3	W1	VW4		CE11	40	3189	III
3190	SELVOPVARMENDE UORGANISK FAST STOF, N.O.S.	4.2	S4	II	4.2	274	0	E2	P410 IBC06		MP14	T3	TP33	SGAN		2	W1			CE10	40	3190	II
3190	SELVOPVARMENDE UORGANISK FAST STOF, N.O.S.	4.2	S4	III	4.2	274	0	E1	P002 IBC08 LP02 R001	B3	MP14	T1	TP33	SGAN		3	W1	VW4		CE11	40	3190	III
3191	SELVOPVARMENDE UORGANISK FAST STOF, GIFTIGT, N.O.S.	4.2	ST4	II	4.2+6.1	274	0	E2	P410 IBC05		MP14	T3	TP33	SGAN		2	W1		CW28	CE10	46	3191	II
3191	SELVOPVARMENDE UORGANISK FAST STOF, GIFTIGT, N.O.S.	4.2	ST4	III	4.2+6.1	274	0	E1	P002 IBC08 R001	B3	MP14	T1	TP33	SGAN		3	W1		CW28	CE11	46	3191	III
3192	SELVOPVARMENDE UORGANISK FAST STOF, ÆTSENDE, N.O.S.	4.2	SC4	II	4.2+8	274	0	E2	P410 IBC05		MP14	T3	TP33	SGAN		2	W1			CE10	48	3192	II
3192	SELVOPVARMENDE UORGANISK FAST STOF, ÆTSENDE, N.O.S.	4.2	SC4	III	4.2+8	274	0	E1	P002 IBC08 R001	B3	MP14	T1	TP33	SGAN		3	W1			CE11	48	3192	III

UN-nr	OFFICIEL GODSBETEGNELSE og beskrivelse	Klasse	Klassifikationskode	Emballage-gruppe	Faresedler	Særlige bestemmelser	Begrænsede og undtagne mængder		Emballage			UN-tanke og bulkcontainere		RID-tank		Transport-kategori	Særlige bestemmelser for transport			Ekspress-gods	Fare-nummer	UN-nr	Emballage-gruppe
									Emballeringsforskrifter	Særlige emballeringsbst.	Bestemmelser om sammenpakning	Tank-anvisninger	Særlige bestemmelser	Tank-kode	Særlige bestemmelser		Kolli	Bulk	På- og aflæsning og håndtering				
(1)	(2)	(3a)	(3b)	(4)	(5)	(6)	(7a)	(7b)	(8)	(9a)	(9b)	(10)	(11)	(12)	(13)	(15)	(16)	(17)	(18)	(19)	(20)	(1)	(4)
3194	PYROFOR UORGANISK VÆSKE, N.O.S.	4.2	S3	I	4.2	274	0	E0	P400		MP2			L21DH	TU14 TU38 TC1 TE21 TE22 TE25 TM1	0	W1				333	3194	I
3200	PYROFORT UORGANISK FAST STOF, N.O.S.	4.2	S4	I	4.2	274	0	E0	P404		MP13	T21	TP7 TP33			0	W1				43	3200	I
3205	JORDALKALIMETALALKOHOLATER, N.O.S.	4.2	S4	II	4.2	183 274	0	E2	P410 IBC06		MP14	T3	TP33	SGAN		2	W1			CE10	40	3205	II
3205	JORDALKALIMETALALKOHOLATER, N.O.S.	4.2	S4	III	4.2	183 274	0	E1	P002 IBC08 LP02 R001	B3	MP14	T1	TP33	SGAN		3	W1			CE11	40	3205	III
3206	ALKALIMETALALKOHOLATER, SELVOPVARMENDE, ÆTSENDE, N.O.S.	4.2	SC4	II	4.2+8	182 274	0	E2	P410 IBC05		MP14	T3	TP33	SGAN		2	W1			CE10	48	3206	II
3206	ALKALIMETALALKOHOLATER, SELVOPVARMENDE, ÆTSENDE, N.O.S.	4.2	SC4	III	4.2+8	182 274	0	E1	P002 IBC08 R001	B3	MP14	T1	TP33	SGAN		3	W1			CE11	48	3206	III
3208	METALLISK STOF, DER REAGERER MED VAND, N.O.S.	4.3	W2	I	4.3	274 557	0	E0	P403 IBC99		MP2					1	W1		CW23		X423	3208	I
3208	METALLISK STOF, DER REAGERER MED VAND, N.O.S.	4.3	W2	II	4.3	274 557	500 g	E2	P410 IBC07		MP14	T3	TP33	SGAN		2	W1		CW23	CE10	423	3208	II
3208	METALLISK STOF, DER REAGERER MED VAND, N.O.S.	4.3	W2	III	4.3	274 557	1 kg	E1	P410 IBC08 R001	B4	MP14	T1	TP33	SGAN		3	W1	VW5	CW23	CE11	423	3208	III
3209	METALLISK STOF, DER REAGERER MED VAND, SELVOPVARMENDE, N.O.S.	4.3	WS	I	4.3+4.2	274 558	0	E0	P403		MP2					1	W1		CW23		X423	3209	I
3209	METALLISK STOF, DER REAGERER MED VAND, SELVOPVARMENDE, N.O.S.	4.3	WS	II	4.3+4.2	274 558	0	E2	P410 IBC05		MP14	T3	TP33	SGAN		2	W1		CW23	CE10	423	3209	II
3209	METALLISK STOF, DER REAGERER MED VAND, SELVOPVARMENDE, N.O.S.	4.3	WS	III	4.3+4.2	274 558	0	E1	P410 IBC08 R001	B4	MP14	T1	TP33	SGAN		3	W1	VW5	CW23	CE11	423	3209	III
3210	CHLORATER, UORGANISKE, VANDIG OPLØSNING, N.O.S.	5.1	O1	II	5.1	274 351	1 L	E2	P504 IBC02		MP2	T4	TP1	L4BN	TU3	2			CW24	CE6	50	3210	II
3210	CHLORATER, UORGANISKE, VANDIG OPLØSNING, N.O.S.	5.1	O1	III	5.1	274 351	5 L	E1	P504 IBC02 R001		MP2	T4	TP1	LGBV	TU3	3			CW24	CE8	50	3210	III
3211	PERCHLORATER, UORGANISKE, VANDIG OPLØSNING, N.O.S.	5.1	O1	II	5.1		1 L	E2	P504 IBC02		MP2	T4	TP1	L4BN	TU3	2			CW24	CE6	50	3211	II
3211	PERCHLORATER, UORGANISKE, VANDIG OPLØSNING, N.O.S.	5.1	O1	III	5.1		5 L	E1	P504 IBC02 R001		MP2	T4	TP1	LGBV	TU3	3			CW24	CE8	50	3211	III
3212	HYPOCHLORITER, UORGANISKE, N.O.S.	5.1	O2	II	5.1	274 349	1 kg	E2	P002 IBC08	B4	MP10	T3	TP33	SGAN	TU3	2	W11		CW24	CE10	50	3212	II
3213	BROMATER, UORGANISKE, VANDIG OPLØSNING, N.O.S.	5.1	O1	II	5.1	274 350	1 L	E2	P504 IBC02		MP2	T4	TP1	L4BN	TU3	2			CW24	CE6	50	3213	II

UN-nr	OFFICIEL GODSBETEGNELSE og beskrivelse	Klasse	Klassifikationskode	Emballage-gruppe	Faresedler	Særlige bestemmelser	Begrænsede og undtagne mængder		Emballage			UN-tanke og bulkcontainere		RID-tank		Transport-kategori	Særlige bestemmelser for transport			Ekspress-gods	Fare-nummer	UN-nr	Emballage-gruppe
									Emballeringsforskrifter	Særlige emballeringsbst.	Bestemmelser om sammenpakning	Tank-anvisninger	Særlige bestemmelser	Tank-kode	Særlige bestemmelser		Kolli	Bulk	På- og aflæsning og håndtering				
(1)	(2)	(3a)	(3b)	(4)	(5)	(6)	(7a)	(7b)	(8)	(9a)	(9b)	(10)	(11)	(12)	(13)	(15)	(16)	(17)	(18)	(19)	(20)	(1)	(4)
3213	BROMATER, UORGANISKE, VANDIG OPLØSNING, N.O.S.	5.1	O1	III	5.1	274 350	5 L	E1	P504 IBC02 R001		MP15	T4	TP1	LGBV	TU3	3			CW24	CE8	50	3213	III
3214	PERMANGANATER, UORGANISKE, VANDIG OPLØSNING, N.O.S.	5.1	O1	II	5.1	274 353	1 L	E2	P504 IBC02		MP2	T4	TP1	L4BN	TU3	2			CW24	CE6	50	3214	II
3215	PERSULFATER, UORGANISKE, N.O.S.	5.1	O2	III	5.1		5 kg	E1	P002 IBC08 LP02 R001	B3	MP10	T1	TP33	SGAV	TU3	3		VW8	CW24	CE11	50	3215	III
3216	PERSULFATER, UORGANISKE, VANDIG OPLØSNING, N.O.S.	5.1	O1	III	5.1		5 L	E1	P504 IBC02 R001		MP15	T4	TP1 TP29	LGBV	TU3	3			CW24	CE8	50	3216	III
3218	NITRATER, UORGANISKE, VANDIG OPLØSNING, N.O.S.	5.1	O1	II	5.1	270 511	1 L	E2	P504 IBC02		MP15	T4	TP1	L4BN	TU3	2			CW24	CE6	50	3218	II
3218	NITRATER, UORGANISKE, VANDIG OPLØSNING, N.O.S.	5.1	O1	III	5.1	270 511	5 L	E1	P504 IBC02 R001		MP15	T4	TP1	LGBV	TU3	3			CW24	CE8	50	3218	III
3219	NITRITER, UORGANISKE, VANDIG OPLØSNING, N.O.S.	5.1	O1	II	5.1	103 274	1 L	E2	P504 IBC01		MP15	T4	TP1	L4BN	TU3	2			CW24	CE6	50	3219	II
3219	NITRITER, UORGANISKE, VANDIG OPLØSNING, N.O.S.	5.1	O1	III	5.1	103 274	5 L	E1	P504 IBC02 R001		MP15	T4	TP1	LGBV	TU3	3			CW24	CE8	50	3219	III
3220	PENTAFLUORETHAN (KØLEMIDDEL R 125)	2	2A		2.2 (+13)		120 ml	E1	P200		MP9	T50 (M)		PxBN(M)	TM6 TA4 TT9	3			CW9 CW10 CW36	CE3	20	3220	
3221	SELVNEDBRYDENDE VÆSKE, TYPE B	4.1	SR1		4.1+1	181 194 274	25 ml	E0	P520	PP21	MP2					1		W5 W7 W8	CW22		40	3221	
3222	SELVNEDBRYDENDE FAST STOF, TYPE B	4.1	SR1		4.1+1	181 194 274	100 g	E0	P520	PP21	MP2					1		W5 W7 W8	CW22		40	3222	
3223	SELVNEDBRYDENDE VÆSKE, TYPE C	4.1	SR1		4.1	194 274	25 ml	E0	P520	PP21	MP2					1		W7	CW22	CE6	40	3223	
3224	SELVNEDBRYDENDE FAST STOF, TYPE C	4.1	SR1		4.1	194 274	100 g	E0	P520	PP21	MP2					1		W7	CW22	CE10	40	3224	
3225	SELVNEDBRYDENDE VÆSKE, TYPE D	4.1	SR1		4.1	194 274	125 ml	E0	P520		MP2					2		W7	CW22	CE6	40	3225	
3226	SELVNEDBRYDENDE FAST STOF, TYPE D	4.1	SR1		4.1	194 274	500 g	E0	P520		MP2					2		W7	CW22	CE10	40	3226	
3227	SELVNEDBRYDENDE VÆSKE, TYPE E	4.1	SR1		4.1	194 274	125 ml	E0	P520		MP2					2		W7	CW22	CE6	40	3227	
3228	SELVNEDBRYDENDE FAST STOF, TYPE E	4.1	SR1		4.1	194 274	500 g	E0	P520		MP2					2		W7	CW22	CE10	40	3228	
3229	SELVNEDBRYDENDE VÆSKE, TYPE F	4.1	SR1		4.1	194 274	125 ml	E0	P520 IBC99		MP2	T23				2		W7	CW22	CE6	40	3229	
3230	SELVNEDBRYDENDE FAST STOF, TYPE F	4.1	SR1		4.1	194 274	500 g	E0	P520 IBC99		MP2	T23				2		W7	CW22	CE10	40	3230	
3231	SELVNEDBRYDENDE VÆSKE, TYPE B, MED TEMPERATURKONTROL	4.1	SR2		jernbanetransport ikke tilladt																	3231	

UN-nr	OFFICIEL GODSBETEGNELSE og beskrivelse	Klasse	Klassifikationskode	Emballage-gruppe	Faresedler	Særlige bestemmelser	Begrænsede og undtagne mængder		Emballage			UN-tanke og bulkcontainere		RID-tank		Transport-kategori	Særlige bestemmelser for transport			Ekspress-gods	Fare-nummer	UN-nr	Emballage-gruppe	
									Emballeringsforskrifter	Særlige emballeringsbst.	Bestemmelser om sammenpakning	Tank-anvisninger	Særlige bestemmelser	Tank-kode	Særlige bestemmelser		Kolli	Bulk	På- og aflæsning og håndtering					
(1)	(2)	(3a)	(3b)	(4)	(5)	(6)	(7a)	(7b)	(8)	(9a)	(9b)	(10)	(11)	(12)	(13)	(15)	(16)	(17)	(18)	(19)	(20)	(1)	(4)	
3232	SELVNEDBRYDENDE FAST STOF, TYPE B, MED TEMPERATURKONTROL	4.1	SR2						jernbanetransport ikke tilladt														3232	
3233	SELVNEDBRYDENDE VÆSKE, TYPE C, MED TEMPERATURKONTROL	4.1	SR2						jernbanetransport ikke tilladt														3233	
3234	SELVNEDBRYDENDE FAST STOF, TYPE C, MED TEMPERATURKONTROL	4.1	SR2						jernbanetransport ikke tilladt														3234	
3235	SELVNEDBRYDENDE VÆSKE, TYPE D, MED TEMPERATURKONTROL	4.1	SR2						jernbanetransport ikke tilladt														3235	
3236	SELVNEDBRYDENDE FAST STOF, TYPE D, MED TEMPERATURKONTROL	4.1	SR2						jernbanetransport ikke tilladt														3236	
3237	SELVNEDBRYDENDE VÆSKE, TYPE E, MED TEMPERATURKONTROL	4.1	SR2						jernbanetransport ikke tilladt														3237	
3238	SELVNEDBRYDENDE FAST STOF, TYPE E, MED TEMPERATURKONTROL	4.1	SR2						jernbanetransport ikke tilladt														3238	
3239	SELVNEDBRYDENDE VÆSKE, TYPE F, MED TEMPERATURKONTROL	4.1	SR2						jernbanetransport ikke tilladt														3239	
3240	SELVNEDBRYDENDE FAST STOF, TYPE F, MED TEMPERATURKONTROL	4.1	SR2						jernbanetransport ikke tilladt														3240	
3241	2-BROM-2-NITROPROPAN-1,3-DIOL	4.1	SR1	III	4.1	638	5 kg	E1	P520 IBC08	PP22 B3	MP2					3	W1			CE11	40	3241	III	
3242	AZODICARBONAMID	4.1	SR1	II	4.1	215 638	1 kg	E2	P409		MP2	T3	TP33			2	W1			CE10	40	3242	II	
3243	FASTE STOFFER MED GIFTIG VÆSKE, N.O.S.	6.1	T9	II	6.1	217 274	500 g	E4	P002 IBC02	PP9	MP10	T3 BK1 BK2	TP33	SGAH	TU15	2		VW10	CW13 CW28 CW31	CE5	60	3243	II	
3244	FASTE STOFFER MED ÆTSENDE VÆSKE, N.O.S.	8	C10	II	8	218 274	1 kg	E2	P002 IBC05	PP9	MP10	T3 BK1 BK2	TP33	SGAV		2		VW10		CE10	80	3244	II	
3245	GENETISK MODIFICEREDE MIKROORGANISMER eller GENETISK MODIFICEREDE ORGANISMER	9	M8		9	219 637	0	E0	P904 IBC08		MP6					2			CW13 CW17 CW18 CW26 CW28 CW31		90	3245		
3245	GENETISK MODIFICEREDE MIKROORGANISMER eller GENETISK MODIFICEREDE ORGANISMER, i kølet flydende nitrogen	9	M8		9+2.2	219 637	0	E0	P904 IBC08		MP6					2			CW13 CW17 CW18 CW26 CW28 CW31		90	3245		
3246	METHANSULFONYLCHLORID	6.1	TC1	I	6.1+8	354	0	E0	P602		MP8 MP17	T20	TP2 T37	L10CH	TU14 TU15 TU38 TE21 TE22	1			CW13 CW28 CW31		668	3246	I	
3247	NATRIUMPEROXOBORAT, VANDFRIT	5.1	O2	II	5.1		1 kg	E2	P002 IBC08	B4	MP2	T3	TP33	SGAN	TU3	2	W11		CW24	CE10	50	3247	II	
3248	MEDICIN, FLYDENDE, BRANDFARLIG, GIFTIG, N.O.S.	3	FT1	II	3+6.1	220 221 601	1 L	E2	P001		MP19			L4BH	TU15	2			CW13 CW28	CE7	336	3248	II	

UN-nr	OFFICIEL GODSBETEGNELSE og beskrivelse	Klasse	Klassifikationsskode	Emballage-gruppe	Faresedler	Særlige bestemmelser	Begrænsede og undtagne mængder		Emballage			UN-tanke og bulkcontainere		RID-tank		Transport-kategori	Særlige bestemmelser for transport			Ekspress-gods	Fare-nummer	UN-nr	Emballage-gruppe
							(7a)	(7b)	Emballeringsforskrifter	Særlige emballeringsbst.	Bestemmelser om sammenpakning	Tank-anvisninger	Særlige bestemmelser	Tank-kode	Særlige bestemmelser		Kolli	Bulk	På- og aflæsning og håndtering				
(1)	(2)	(3a)	(3b)	(4)	(5)	(6)	(7a)	(7b)	(8)	(9a)	(9b)	(10)	(11)	(12)	(13)	(15)	(16)	(17)	(18)	(19)	(20)	(1)	(4)
3248	MEDICIN, FLYDENDE, BRANDFARLIG, GIFTIG, N.O.S.	3	FT1	III	3+6.1	220 221 601	5 L	E1	P001 R001		MP19			L4BH	TU15	3			CW13 CW28	CE4	36	3248	III
3249	MEDICIN, FAST, GIFTIG, N.O.S.	6.1	T2	II	6.1	221 601	500 g	E4	P002		MP10	T3	TP33	SGAH L4BH	TU15	2			CW13 CW28 CW31	CE9	60	3249	II
3249	MEDICIN, FAST, GIFTIG, N.O.S.	6.1	T2	III	6.1	221 601	5 kg	E1	P002 LP02 R001		MP10	T1	TP33	SGAH L4BH	TU15	2		VW9	CW13 CW28 CW31	CE11	60	3249	III
3250	CHLOREDDIKESYRE, SMELTET	6.1	TC1	II	6.1+8		0	E0				T7	TP3 TP28	L4BH	TU15 TC4	0			CW13 CW31		68	3250	II
3251	ISOSORBID-5-MONONITRAT	4.1	SR1	III	4.1	226 638	5 kg	E1	P409		MP2					3	W1			CE11	40	3251	III
3252	DIFLUORMETHAN (KØLEMIDDEL R 32)	2	2F		2.1 (+13)		0	E0	P200		MP9	T50 (M)		PxBN(M)	TU38 TE22 TM6 TA4 TT9	2			CW9 CW10 CW36	CE3	23	3252	
3253	DINATRIUMTRIOXOSILICAT	8	C6	III	8		5 kg	E1	P002 IBC08 LP02 R001	B3	MP10	T1	TP33	SGAV		3		VW9		CE11	80	3253	III
3254	TRIBUTYLPHOSPHAN	4.2	S1	I	4.2		0	E0	P400		MP2	T21	TP7 TP33			0	W1				333	3254	I
3255	tert-BUTYLHYPOCHLORIT	4.2	SC1	transport ikke tilladt																		3255	
3256	OPVARMET VÆSKE, BRANDFARLIG, N.O.S. med flammepunkt over 60 °C, transporteret ved en temperatur lig med eller over flammepunktet	3	F2	III	3	274 560	0	E0	P099 IBC99		MP2	T3	TP3 TP29	LGAV	TU35	3				CE4	30	3256	III
3257	OPVARMET FLYDENDE STOF, N.O.S. (inkl. smeltet metal, smeltet salt, osv.), ved eller over 100°C, og ved stoffer med et flammepunkt, transporteret ved en temperatur lavere end flammepunktet	9	M9	III	9	274 580 643	0	E0	P099 IBC99			T3	TP3 TP29	LGAV	TU35 TE6 TE14	3		VW12	CW17 CW31		99	3257	III
3258	OPVARMET FAST STOF, N.O.S., ved eller over 240°C	9	M10	III	9	274 580 643	0	E0	P099 IBC99							3		VW13	CW31		99	3258	III
3259	AMINER, FASTE, ÆTSENDE, N.O.S., eller POLYAMINER, FASTE, ÆTSENDE, N.O.S.	8	C8	I	8	274	0	E0	P002 IBC07		MP18	T6	TP33	S10AN L10BH	TU38 TE22	1	W10				88	3259	I
3259	AMINER, FASTE, ÆTSENDE, N.O.S., eller POLYAMINER, FASTE, ÆTSENDE, N.O.S.	8	C8	II	8	274	1 kg	E2	P002 IBC08	B4	MP10	T3	TP33	SGAN L4BN		2	W11			CE10	80	3259	II
3259	AMINER, FASTE, ÆTSENDE, N.O.S., eller POLYAMINER, FASTE, ÆTSENDE, N.O.S.	8	C8	III	8	274	5 kg	E1	P002 IBC08 LP02 R001	B3	MP10	T1	TP33	SGAV L4BN		3		VW9		CE11	80	3259	III
3260	ÆTSENDE SURT UORGANISK FAST STOF, N.O.S.	8	C2	I	8	274	0	E0	P002 IBC07		MP18	T6	TP33	S10AN		1	W10				88	3260	I

UN-nr	OFFICIEL GODSBETEGNELSE og beskrivelse	Klasse	Klassifikationskode	Emballage-gruppe	Faresedler	Særlige bestemmelser	Begrænsede og undtagne mængder		Emballage			UN-tanke og bulkcontainere		RID-tank		Transport-kategori	Særlige bestemmelser for transport			Ekspress-gods	Fare-nummer	UN-nr	Emballage-gruppe
									Emballeringsforskrifter	Særlige emballeringsbst.	Bestemmelser om sammenpakning	Tank-anvisninger	Særlige bestemmelser	Tank-kode	Særlige bestemmelser		Kolli	Bulk	På- og aflæsning og håndtering				
(1)	(2)	(3a)	(3b)	(4)	(5)	(6)	(7a)	(7b)	(8)	(9a)	(9b)	(10)	(11)	(12)	(13)	(15)	(16)	(17)	(18)	(19)	(20)	(1)	(4)
3260	ÆTSENDE SURT UORGANISK FAST STOF, N.O.S.	8	C2	II	8	274	1 kg	E2	P002 IBC08	B4	MP10	T3	TP33	SGAN		2	W11			CE10	80	3260	II
3260	ÆTSENDE SURT UORGANISK FAST STOF, N.O.S.	8	C2	III	8	274	5 kg	E1	P002 IBC08 LP02 R001	B3	MP10	T1	TP33	SGAV		3		VW9		CE11	80	3260	III
3261	ÆTSENDE SURT ORGANISK FAST STOF, N.O.S.	8	C4	I	8	274	0	E0	P002 IBC07		MP18	T6	TP33	S10AN L10BH	TU38 TE22	1	W10				88	3261	I
3261	ÆTSENDE SURT ORGANISK FAST STOF, N.O.S.	8	C4	II	8	274	1 kg	E2	P002 IBC08	B4	MP10	T3	TP33	SGAN L4BN		2	W11			CE10	80	3261	II
3261	ÆTSENDE SURT ORGANISK FAST STOF, N.O.S.	8	C4	III	8	274	5 kg	E1	P002 IBC08 LP02 R001	B3	MP10	T1	TP33	SGAV L4BN		3		VW9		CE11	80	3261	III
3262	ÆTSENDE BASISK UORGANISK FAST STOF, N.O.S.	8	C6	I	8	274	0	E0	P002 IBC07		MP18	T6	TP33	S10AN L10BH	TU38 TE22	1	W10				88	3262	I
3262	ÆTSENDE BASISK UORGANISK FAST STOF, N.O.S.	8	C6	II	8	274	1 kg	E2	P002 IBC08	B4	MP10	T3	TP33	SGAN L4BN		2	W11			CE10	80	3262	II
3262	ÆTSENDE BASISK UORGANISK FAST STOF, N.O.S.	8	C6	III	8	274	5 kg	E1	P002 IBC08 LP02 R001	B3	MP10	T1	TP33	SGAV L4BN		3		VW9		CE11	80	3262	III
3263	ÆTSENDE BASISK ORGANISK FAST STOF, N.O.S.	8	C8	I	8	274	0	E0	P002 IBC07		MP18	T6	TP33	S10AN L10BH	TU38 TE22	1	W10				88	3263	I
3263	ÆTSENDE BASISK ORGANISK FAST STOF, N.O.S.	8	C8	II	8	274	1 kg	E2	P002 IBC08	B4	MP10	T3	TP33	SGAN L4BN		2	W11			CE10	80	3263	II
3263	ÆTSENDE BASISK ORGANISK FAST STOF, N.O.S.	8	C8	III	8	274	5 kg	E1	P002 IBC08 LP02 R001	B3	MP10	T1	TP33	SGAV L4BN		3		VW9		CE11	80	3263	III
3264	ÆTSENDE SUR UORGANISK VÆSKE, N.O.S.	8	C1	I	8	274	0	E0	P001		MP8 MP17	T14	TP2 TP27	L10BH	TU38 TE22	1					88	3264	I
3264	ÆTSENDE SUR UORGANISK VÆSKE, N.O.S.	8	C1	II	8	274	1 L	E2	P001 IBC02		MP15	T11	TP2 TP27	L4BN		2				CE6	80	3264	II
3264	ÆTSENDE SUR UORGANISK VÆSKE, N.O.S.	8	C1	III	8	274	5 L	E1	P001 IBC03 LP01 R001		MP19	T7	TP1 TP28	L4BN		3	W12			CE8	80	3264	III
3265	ÆTSENDE SUR ORGANISK VÆSKE, N.O.S.	8	C3	I	8	274	0	E0	P001		MP8 MP17	T14	TP2 TP27	L10BH	TU38 TE22	1					88	3265	I
3265	ÆTSENDE SUR ORGANISK VÆSKE, N.O.S.	8	C3	II	8	274	1 L	E2	P001 IBC02		MP15	T11	TP2 TP27	L4BN		2				CE6	80	3265	II
3265	ÆTSENDE SUR ORGANISK VÆSKE, N.O.S.	8	C3	III	8	274	5 L	E1	P001 IBC03 LP01 R001		MP19	T7	TP1 TP28	L4BN		3	W12			CE8	80	3265	III
3266	ÆTSENDE BASISK UORGANISK VÆSKE, N.O.S.	8	C5	I	8	274	0	E0	P001		MP8 MP17	T14	TP2 TP27	L10BH	TU38 TE22	1					88	3266	I

UN-nr	OFFICIEL GODSBETEGNELSE og beskrivelse	Klasse	Klassifikationskode	Emballage-gruppe	Faresedler	Særlige bestemmelser	Begrænsede og undtagne mængder		Emballage			UN-tanke og bulkcontainere		RID-tank		Transport-kategori	Særlige bestemmelser for transport			Ekspress-gods	Fare-nummer	UN-nr	Emballage-gruppe
									Emballeringsforskrifter	Særlige emballeringsbst.	Bestemmelser om sammenpakning	Tank-anvisninger	Særlige bestemmelser	Tank-kode	Særlige bestemmelser		Kolli	Bulk	På- og aflæsning og håndtering				
(1)	(2)	(3a)	(3b)	(4)	(5)	(6)	(7a)	(7b)	(8)	(9a)	(9b)	(10)	(11)	(12)	(13)	(15)	(16)	(17)	(18)	(19)	(20)	(1)	(4)
3266	ÆTSENDE BASISK UORGANISK VÆSKE, N.O.S.	8	C5	II	8	274	1 L	E2	P001 IBC02		MP15	T11	TP2 TP27	L4BN		2				CE6	80	3266	II
3266	ÆTSENDE BASISK UORGANISK VÆSKE, N.O.S.	8	C5	III	8	274	5 L	E1	P001 IBC03 LP01 R001		MP19	T7	TP1 TP28	L4BN		3	W12			CE8	80	3266	III
3267	ÆTSENDE BASISK ORGANISK VÆSKE, N.O.S.	8	C7	I	8	274	0	E0	P001		MP8 MP17	T14	TP2 TP27	L10BH		1					88	3267	I
3267	ÆTSENDE BASISK ORGANISK VÆSKE, N.O.S.	8	C7	II	8	274	1 L	E2	P001 IBC02		MP15	T11	TP2 TP27	L4BN		2				CE6	80	3267	II
3267	ÆTSENDE BASISK ORGANISK VÆSKE, N.O.S.	8	C7	III	8	274	5 L	E1	P001 IBC03 LP01 R001		MP15	T7	TP1 TP28	L4BN		3	W12			CE8	80	3267	III
3268	AIRBAG-OPPUSTERE eller AIRBAG-MODULER eller SELESTRAMMERE	9	M5	III	9	280 289	0	E0	P902 LP902							4				CE2	90	3268	III
3269	POLYESTERHARPIKS FLERKOMPONENTSYSTEMER	3	F1	II	3	236 340	5 L	E0	P302 R001							2				CE7	33	3269	II
3269	POLYESTERHARPIKS FLERKOMPONENTSYSTEMER, viskøs i henhold til 2.2.3.1.4	3	F1	III	3	236 340	5 L	E0	P302 R001							3				CE4	33	3269	III
3269	POLYESTERHARPIKS FLERKOMPONENTSYSTEMER	3	F1	III	3	236 340	5 L	E0	P302 R001							3				CE4	30	3269	III
3270	MEMBRANFILTER AF NITROCELLULOSE, med højst 12,6 % nitrogen i den tørre masse	4.1	F1	II	4.1	237 286	1 kg	E2	P411		MP11					2	W1			CE10	40	3270	II
3271	ETHERE, N.O.S.	3	F1	II	3	274	1 L	E2	P001 IBC02 R001		MP19	T7	TP1 TP8 TP28	LGBF		2				CE7	33	3271	II
3271	ETHERE, N.O.S.	3	F1	III	3	274	5 L	E1	P001 IBC03 LP01 R001		MP19	T4	TP1 TP29	LGBF		3	W12			CE4	30	3271	III
3272	ESTERE, N.O.S.	3	F1	II	3	274 601	1 L	E2	P001 IBC02 R001		MP19	T7	TP1 TP8 TP28	LGBF		2				CE7	33	3272	II
3272	ESTERE, N.O.S.	3	F1	III	3	274 601	5 L	E1	P001 IBC03 LP01 R001		MP19	T4	TP1 TP29	LGBF		3	W12			CE4	30	3272	III
3273	NITRILER, BRANDFARLIGE, GIFTIGE, N.O.S.	3	FT1	I	3+6.1	274	0	E0	P001		MP7 MP17	T14	TP2 TP27	L10CH		1			CW13 CW28		336	3273	I
3273	NITRILER, BRANDFARLIGE, GIFTIGE, N.O.S.	3	FT1	II	3+6.1	274	1 L	E2	P001 IBC02		MP19	T11	TP2 TP27	L4BH	TU14 TU15 TU38 TE21 TE22	2			CW13 CW28	CE7	336	3273	II
3274	ALKOHOLATER, OPLØSNING, N.O.S., i alkohol	3	FC	II	3+8	274	1 L	E2	P001 IBC02		MP19			L4BH		2				CE7	338	3274	II

UN-nr	OFFICIEL GODSBETEGNELSE og beskrivelse	Klasse	Klassifikationskode	Emballage-gruppe	Faresedler	Særlige bestemmelser	Begrænsede og undtagne mængder		Emballage			UN-tanke og bulkcontainere		RID-tank		Transport-kategori	Særlige bestemmelser for transport			Ekspress-gods	Fare-nummer	UN-nr	Emballage-gruppe
							(7a)	(7b)	Emballe-rings-forskrifter	Særlige emballe-ringsbst.	Bestemmelser om sam-menpakning	Tank-anvisninger	Særlige bestem-melser	Tank-kode	Særlige bestem-melser		Kolli	Bulk	På- og af-læsning og håndtering				
(1)	(2)	(3a)	(3b)	(4)	(5)	(6)	(7a)	(7b)	(8)	(9a)	(9b)	(10)	(11)	(12)	(13)	(15)	(16)	(17)	(18)	(19)	(20)	(1)	(4)
3275	NITRILER, GIFTIGE, BRANDFARLIGE, N.O.S.	6.1	TF1	I	6.1+3	274 315	0	E5	P001		MP8 MP17	T14	TP2 TP27	L10CH	TU14 TU15 TU38 TE21 TE22	1			CW13 CW28 CW31		663	3275	I
3275	NITRILER, GIFTIGE, BRANDFARLIGE, N.O.S.	6.1	TF1	II	6.1+3	274	100 ml	E4	P001 IBC02		MP15	T11	TP2 TP27	L4BH	TU15	2			CW13 CW28 CW31	CE5	63	3275	II
3276	NITRILER, GIFTIGE, FLYDENDE, N.O.S.	6.1	T1	I	6.1	274 315	0	E5	P001		MP8 MP17	T14	TP2 TP27	L10CH	TU14 TU15 TU38 TE21 TE22	1			CW13 CW28 CW31		66	3276	I
3276	NITRILER, GIFTIGE, FLYDENDE, N.O.S.	6.1	T1	II	6.1	274	100 ml	E4	P001 IBC02		MP15	T11	TP2 TP27	L4BH	TU15	2			CW13 CW28 CW31	CE5	60	3276	II
3276	NITRILER, GIFTIGE, FLYDENDE, N.O.S.	6.1	T1	III	6.1	274	5 L	E1	P001 IBC03 LP01 R001		MP19	T7	TP1 TP28	L4BH	TU15	2	W12		CW13 CW28 CW31	CE8	60	3276	III
3277	CHLORFORMIATER, GIFTIGE, ÆTSENDE, N.O.S.	6.1	TC1	II	6.1+8	274 561	100 ml	E4	P001 IBC02		MP15	T8	TP2 TP28	L4BH	TU15	2			CW13 CW28 CW31	CE9	68	3277	II
3278	ORGANOPHOSPHORFORBINDELSE, GIFTIG, FLYDENDE, N.O.S.	6.1	T1	I	6.1	43 274 315	0	E5	P001		MP8 MP17	T14	TP2 TP27	L10CH	TU14 TU15 TU38 TE21 TE22	1			CW13 CW28 CW31		66	3278	I
3278	ORGANOPHOSPHORFORBINDELSE, GIFTIG, FLYDENDE, N.O.S.	6.1	T1	II	6.1	43 274	100 ml	E4	P001 IBC02		MP15	T11	TP2 TP27	L4BH	TU15	2			CW13 CW28 CW31	CE5	60	3278	II
3278	ORGANOPHOSPHORFORBINDELSE, GIFTIG, FLYDENDE, N.O.S.	6.1	T1	III	6.1	43 274	5 L	E1	P001 IBC03 LP01 R001		MP19	T7	TP1 TP28	L4BH	TU15	2	W12		CW13 CW28 CW31	CE8	60	3278	III
3279	ORGANOPHOSPHORFORBINDELSE, GIFTIG, BRANDFARLIG, N.O.S.	6.1	TF1	I	6.1+3	43 274 315	0	E5	P001		MP8 MP17	T14	TP2 TP27	L10CH	TU14 TU15 TU38 TE21 TE22	1			CW13 CW28 CW31		663	3279	I
3279	ORGANOPHOSPHORFORBINDELSE, GIFTIG, BRANDFARLIG, N.O.S.	6.1	TF1	II	6.1+3	43 274	100 ml	E4	P001		MP15	T11	TP2 TP27	L4BH	TU15	2			CW13 CW28 CW31	CE5	63	3279	II
3280	ORGANOARSENFORBINDELSE, FLYDENDE, N.O.S.	6.1	T3	I	6.1	274 315	0	E5	P001		MP8 MP17	T14	TP2 TP27	L10CH	TU14 TU15 TU38 TE21 TE22	1			CW13 CW28 CW31		66	3280	I
3280	ORGANOARSENFORBINDELSE, FLYDENDE, N.O.S.	6.1	T3	II	6.1	274	100 ml	E4	P001 IBC02		MP15	T11	TP2 TP27	L4BH	TU15	2			CW13 CW28 CW31	CE5	60	3280	II
3280	ORGANOARSENFORBINDELSE, FLYDENDE, N.O.S.	6.1	T3	III	6.1	274	5 L	E1	P001 IBC03 LP01 R001		MP19	T7	TP1 TP28	L4BH	TU15	2	W12		CW13 CW28 CW31	CE11	60	3280	III

UN-nr	OFFICIEL GODSBETEGNELSE og beskrivelse	Klasse	Klassifikationskode	Emballage-gruppe	Faresedler	Særlige bestemmelser	Begrænsede og undtagne mængder		Emballage			UN-tanke og bulkcontainere		RID-tank		Transport-kategori	Særlige bestemmelser for transport			Ekspress-gods	Fare-nummer	UN-nr	Emballage-gruppe
							(7a)	(7b)	Emballeringsforskrifter	Særlige emballeringsbst.	Bestemmelser om sammenpakning	Tank-anvisninger	Særlige bestemmelser	Tank-kode	Særlige bestemmelser		Kolli	Bulk	På- og aflæsning og håndtering				
(1)	(2)	(3a)	(3b)	(4)	(5)	(6)	(7a)	(7b)	(8)	(9a)	(9b)	(10)	(11)	(12)	(13)	(15)	(16)	(17)	(18)	(19)	(20)	(1)	(4)
3281	METALCARBONYLER, FLYDENDE, N.O.S.	6.1	T3	I	6.1	274 315 562	0	E5	P601		MP8 MP17	T14	TP2 TP27	L10CH	TU14 TU15 TU38 TE21 TE22	1			CW13 CW28 CW31		66	3281	I
3281	METALCARBONYLER, FLYDENDE, N.O.S.	6.1	T3	II	6.1	274 562	100 ml	E4	P001 IBC02		MP15	T11	TP2 TP27	L4BH	TU15	2			CW13 CW28 CW31	CE5	60	3281	II
3281	METALCARBONYLER, FLYDENDE, N.O.S.	6.1	T3	III	6.1	274 562	5 L	E1	P001 IBC03 LP01 R001		MP19	T7	TP1 TP28	L4BH	TU15	2	W12		CW13 CW28 CW31	CE8	60	3281	III
3282	METALORGANISK FORBINDELSE, GIFTIG, FLYDENDE, N.O.S.	6.1	T3	I	6.1	274 562	0	E5	P001		MP8 MP17	T14	TP2 TP27	L10CH	TU14 TU15 TU38 TE21 TE22	1			CW13 CW28 CW31		66	3282	I
3282	METALORGANISK FORBINDELSE, GIFTIG, FLYDENDE, N.O.S.	6.1	T3	II	6.1	274 562	100 ml	E4	P001 IBC02		MP15	T11	TP2 TP27	L4BH	TU15	2	W10		CW13 CW28 CW31	CE5	60	3282	II
3282	METALORGANISK FORBINDELSE, GIFTIG, FLYDENDE, N.O.S.	6.1	T3	III	6.1	274 562	5 L	E1	P001 IBC03 LP01 R001		MP19	T7	TP1 TP28	L4BH	TU15	2	W12		CW13 CW28 CW31	CE8	60	3282	III
3283	SELENFORBINDELSE, FAST, N.O.S.	6.1	T5	I	6.1	274 563	0	E5	P002 IBC07		MP18	T6	TP33	S10AH L10CH	TU14 TU15 TU38 TE21 TE22	1	W10		CW13 CW28 CW31		66	3283	I
3283	SELENFORBINDELSE, FAST, N.O.S.	6.1	T5	II	6.1	274 563	500 g	E4	P002 IBC08	B4	MP10	T3	TP33	SGAH L4BH	TU15	2	W11		CW13 CW28 CW31	CE9	60	3283	II
3283	SELENFORBINDELSE, FAST, N.O.S.	6.1	T5	III	6.1	274 563	5 kg	E1	P002 IBC08 LP02 R001	B3	MP10	T1	TP33	SGAH L4BH	TU15	2		VW9	CW13 CW28 CW31	CE11	60	3283	III
3284	TELLURFORBINDELSE, N.O.S.	6.1	T5	I	6.1	274	0	E5	P002 IBC07		MP18	T6	TP33	S10AH L10CH	TU14 TU15 TU38 TE21 TE22	1	W10		CW13 CW28 CW31		66	3284	I
3284	TELLURFORBINDELSE, N.O.S.	6.1	T5	II	6.1	274	500 g	E4	P002 IBC08	B4	MP10	T3	TP33	SGAH L4BH	TU15	2	W11		CW13 CW28 CW31	CE9	60	3284	II
3284	TELLURFORBINDELSE, N.O.S.	6.1	T5	III	6.1	274	5 kg	E1	P002 IBC08 LP02 R001	B3	MP10	T1	TP33	SGAH L4BH	TU15	2		VW9	CW13 CW28 CW31	CE11	60	3284	III
3285	VANADIUMFORBINDELSE, N.O.S.	6.1	T5	I	6.1	274 564	0	E5	P002 IBC07		MP18	T6	TP33	S10AH L10CH	TU14 TU15 TU38 TE21 TE22	1	W10		CW13 CW28 CW31		66	3285	I

UN-nr	OFFICIEL GODSBETEGNELSE og beskrivelse	Klasse	Klassifikationskode	Emballage-gruppe	Faresedler	Særlige bestemmelser	Begrænsede og undtagne mængder		Emballage			UN-tanke og bulkcontainere		RID-tank		Transport-kategori	Særlige bestemmelser for transport			Ekspress-gods	Fare-nummer	UN-nr	Emballage-gruppe
							(7a)	(7b)	Emballeringsforskrifter	Særlige emballeringsbst.	Bestemmelser om sammenpakning	Tank-anvisninger	Særlige bestemmelser	Tank-kode	Særlige bestemmelser		Kolli	Bulk	På- og aflæsning og håndtering				
(1)	(2)	(3a)	(3b)	(4)	(5)	(6)	(7a)	(7b)	(8)	(9a)	(9b)	(10)	(11)	(12)	(13)	(15)	(16)	(17)	(18)	(19)	(20)	(1)	(4)
3285	VANADIUMFORBINDELSE, N.O.S.	6.1	T5	II	6.1	274 564	500 g	E4	P002 IBC08	B4	MP10	T3	TP33	SGAH L4BH	TU15	2	W11		CW13 CW28 CW31	CE9	60	3285	II
3285	VANADIUMFORBINDELSE, N.O.S.	6.1	T5	III	6.1	274 564	5 kg	E1	P002 IBC08 LP02 R001	B3	MP10	T1	TP33	SGAH L4BH	TU15	2		VW9	CW13 CW28 CW31	CE11	60	3285	III
3286	BRANDFARLIG VÆSKE, GIFTIG, ÆTSENDE, N.O.S.	3	FTC	I	3+6.1+8	274	0	E0	P001		MP7 MP17	T14	TP2 TP27	L10CH	TU14 TU15 TU38 TE21 TE22	1			CW13 CW28		368	3286	I
3286	BRANDFARLIG VÆSKE, GIFTIG, ÆTSENDE, N.O.S.	3	FTC	II	3+6.1+8	274	1 L	E2	P001 IBC02		MP19	T11	TP2 TP27	L4BH	TU15	2			CW13 CW28	CE7	368	3286	II
3287	GIFTIG UORGANISK VÆSKE, N.O.S.	6.1	T4	I	6.1	274 315	0	E5	P001		MP8 MP17	T14	TP2 TP27	L10CH	TU14 TU15 TU38 TE21 TE22	1			CW13 CW28 CW31		66	3287	I
3287	GIFTIG UORGANISK VÆSKE, N.O.S.	6.1	T4	II	6.1	274	100 ml	E4	P001 IBC02		MP15	T11	TP2 TP27	L4BH	TU15	2			CW13 CW28 CW31	CE5	60	3287	II
3287	GIFTIG UORGANISK VÆSKE, N.O.S.	6.1	T4	III	6.1	274	5 L	E1	P001 IBC03 LP01 R001		MP19	T7	TP1 TP28	L4BH	TU15	2	W12		CW13 CW28 CW31	CE8	60	3287	III
3288	GIFTIGT UORGANISK FAST STOF, N.O.S.	6.1	T5	I	6.1	274	0	E5	P002 IBC07		MP18	T6	TP33	S10AH L10CH	TU14 TU15 TU38 TE21 TE22	1	W10		CW13 CW28 CW31		66	3288	I
3288	GIFTIGT UORGANISK FAST STOF, N.O.S.	6.1	T5	II	6.1	274	500 g	E4	P002 IBC08	B4	MP10	T3	TP33	SGAH L4BH	TU15	2	W11		CW13 CW28 CW31	CE9	60	3288	II
3288	GIFTIGT UORGANISK FAST STOF, N.O.S.	6.1	T5	III	6.1	274	5 kg	E1	P002 IBC08 LP02 R001	B3	MP10	T1	TP33	SGAH L4BH	TU15	2		VW9	CW13 CW28 CW31	CE11	60	3288	III
3289	GIFTIG UORGANISK VÆSKE, ÆTSENDE, N.O.S.	6.1	TC3	I	6.1+8	274 315	0	E5	P001		MP8 MP17	T14	TP2 TP27	L10CH	TU14 TU15 TU38 TE21 TE22	1			CW13 CW28 CW31		668	3289	I
3289	GIFTIG UORGANISK VÆSKE, ÆTSENDE, N.O.S.	6.1	TC3	II	6.1+8	274	100 ml	E4	P001 IBC02		MP15	T11	TP2 TP27	L4BH	TU15	2			CW13 CW28 CW31	CE5	68	3289	II
3290	GIFTIGT UORGANISK FAST STOF, ÆTSENDE, N.O.S.	6.1	TC4	I	6.1+8	274	0	E5	P002 IBC05		MP18	T6	TP33	S10AH L10CH	TU15 TU38 TE22	1	W10		CW13 CW28 CW31		668	3290	I
3290	GIFTIGT UORGANISK, FAST STOF, ÆTSENDE, N.O.S.	6.1	TC4	II	6.1+8	274	500 g	E4	P002 IBC06		MP10	T3	TP33	SGAH L4BH	TU15	2	W11		CW13 CW28 CW31	CE5	68	3290	II

UN-nr	OFFICIEL GODSBETEGNELSE og beskrivelse	Klasse	Klassifikationskode	Emballage-gruppe	Faresedler	Særlige bestemmelser	Begrænsede og undtagne mængder		Emballage			UN-tanke og bulkcontainere		RID-tank		Transport-kategori	Særlige bestemmelser for transport			Ekspress-gods	Fare-nummer	UN-nr	Emballage-gruppe
							(7a)	(7b)	Emballeringsforskrifter	Særlige emballeringsbst.	Bestemmelser om sammenpakning	Tank-anvisninger	Særlige bestemmelser	Tank-kode	Særlige bestemmelser		Kolli	Bulk	På- og aflæsning og håndtering				
(1)	(2)	(3a)	(3b)	(4)	(5)	(6)	(7a)	(7b)	(8)	(9a)	(9b)	(10)	(11)	(12)	(13)	(15)	(16)	(17)	(18)	(19)	(20)	(1)	(4)
3291	KLINISK AFFALD, USPECIFICERET, N.O.S., eller (BIO)MEDICINSK AFFALD, N.O.S., eller REGULERET MEDICINSK AFFALD, N.O.S.	6.2	I3	II	6.2	565	0	E0	P621 IBC620 LP621		MP6	BK2				2	W9	VW11	CW13 CW18 CW28	CE14	606	3291	II
3291	KLINISK AFFALD, USPECIFICERET, N.O.S., eller (BIO)MEDICINSK AFFALD, N.O.S., eller REGULERET MEDICINSK AFFALD, N.O.S., i kølet flydende nitrogen	6.2	I3	II	6.2+2.2	565	0	E0	P621 IBC620 LP621		MP6					2	W9		CW13 CW18 CW28	CE14	606	3291	II
3292	BATTERIER, INDEHOLDENDE NATRIUM eller BATTERICELLER, INDEHOLDENDE NATRIUM	4.3	W3	II	4.3	239 295	0	E0	P408							2	W1		CW23	CE2	423	3292	II
3293	HYDRAZIN, VANDIG opløsning, med højst 37 vægt-% hydrazin	6.1	T4	III	6.1	566	5 L	E1	P001 IBC03 LP01 R001		MP19	T4	TP1	L4BH	TU15	2	W12		CW13 CW28 CW31	CE8	60	3293	III
3294	HYDROGENCYANID, OPLØSNING I ALKOHOL med højst 45 % hydrogencyanid	6.1	TF1	I	6.1+3	610	0	E5	P601		MP8 MP17	T14	TP2	L15DH(+)	TU14 TU15 TU38 TE21 TE22 TE25	0			CW13 CW28 CW31		663	3294	I
3295	CARBONHYDRIDER, FLYDENDE, N.O.S.	3	F1	I	3		500 ml	E3	P001		MP7 MP17	T11	TP1 TP8 P28	L4BN		1					33	3295	I
3295	CARBONHYDRIDER, FLYDENDE, N.O.S. (damptryk ved 50°C større end 110 kPa)	3	F1	II	3	640C	1 L	E2	P001		MP19	T7	TP1 TP8 TP28	L1,5BN		2				CE7	33	3295	II
3295	CARBONHYDRIDER, FLYDENDE, N.O.S. (damptryk ved 50°C højst 110 kPa)	3	F1	II	3	640D	1 L	E2	P001 IBC02 R001		MP19	T7	TP1 TP8 TP28	LGBF		2				CE7	33	3295	II
3295	CARBONHYDRIDER, FLYDENDE, N.O.S.	3	F1	III	3		5 L	E1	P001 IBC03 LP01 R001		MP19	T4	TP1 TP29	LGBF		3	W12			CE4	30	3295	III
3296	HEPTAFLUORPROPAN (KØLEMIDDEL R 227)	2	2A		2.2 (+13)		120 ml	E1	P200		MP9	T50 (M)		PxBN(M)	TM6 TA4 TT9	3			CW9 CW10 CW36	CE3	20	3296	
3297	ETHYLENOXID OG CHLORTETRAFLUORETHAN, BLANDING, med højst 8,8 % ethylenoxid	2	2A		2.2 (+13)		120 ml	E1	P200		MP9	T50 (M)		PxBN(M)	TM6 TA4 TT9	3			CW9 CW10 CW36	CE3	20	3297	
3298	ETHYLENOXID OG PENTAFLUORETHAN, BLANDING, med højst 7,9 % ethylenoxid	2	2A		2.2 (+13)		120 ml	E1	P200		MP9	T50 (M)		PxBN(M)	TM6 TA4 TT9	3			CW9 CW10 CW36	CE3	20	3298	
3299	ETHYLENOXID OG TETRAFLUORETHAN, BLANDING, med højst 5,6 % ethylenoxid	2	2A		2.2 (+13)		120 ml	E1	P200		MP9	T50 (M)		PxBN(M)	TM6 TA4 TT9	3			CW9 CW10 CW36	CE3	20	3299	

UN-nr	OFFICIEL GODSBETEGNELSE og beskrivelse	Klasse	Klassifikationskode	Emballage-gruppe	Faresedler	Særlige bestemmelser	Begrænsede og undtagne mængder		Emballage			UN-tanke og bulkcontainere		RID-tank		Transport-kategori	Særlige bestemmelser for transport			Ekspress-gods	Fare-nummer	UN-nr	Emballage-gruppe
							(7a)	(7b)	Emballeringsforskrifter	Særlige emballeringsbst.	Bestemmelser om sammenpakning	Tank-anvisninger	Særlige bestemmelser	Tank-kode	Særlige bestemmelser		Kolli	Bulk	På- og aflæsning og håndtering				
(1)	(2)	(3a)	(3b)	(4)	(5)	(6)	(7a)	(7b)	(8)	(9a)	(9b)	(10)	(11)	(12)	(13)	(15)	(16)	(17)	(18)	(19)	(20)	(1)	(4)
3300	ETHYLENOXID OG CARBONDIOXID, BLANDING, med mere end 87 % ethylenoxid	2	2TF		2.3+2.1 (+13)		0	E0	P200		MP9	(M)		PxBH(M)	TU38 TE22 TE25 TM6 TA4 TT9	1			CW9 CW10 CW36		263	3300	
3301	ÆTSENDE VÆSKE, SELVOPVARMENDE, N.O.S.	8	CS1	I	8+4.2	274	0	E0	P001		MP8 MP17			L10BH	TU38 TE22	1					884	3301	I
3301	ÆTSENDE VÆSKE, SELVOPVARMENDE, N.O.S.	8	CS1	II	8+4.2	274	0	E2	P001		MP15			L4BN		2			CE6		84	3301	II
3302	2-DIMETHYLAMINOETHYLACRYLAT	6.1	T1	II	6.1		100 ml	E4	P001 IBC02		MP15	T7	TP2	L4BH	TU15	2			CW13 CW28 CW31	CE5	60	3302	II
3303	KOMPRIMERET GAS, GIFTIG, OXIDERENDE, N.O.S.	2	1TO		2.3+5.1 (+13)	274	0	E0	P200		MP9	(M)		CxBH(M)	TU6 TU38 TE22 TE25 TA4 TT9	1			CW9 CW10 CW36		265	3303	
3304	KOMPRIMERET GAS, GIFTIG, ÆTSENDE, N.O.S.	2	1TC		2.3+8 (+13)	274	0	E0	P200		MP9	(M)		CxBH(M)	TU6 TU38 TE22 TE25 TA4 TT9	1			CW9 CW10 CW36		268	3304	
3305	KOMPRIMERET GAS, GIFTIG, BRANDFARLIG, ÆTSENDE, N.O.S.	2	1TFC		2.3+2.1 +8 (+13)	274	0	E0	P200		MP9	(M)		CxBH(M)	TU6 TU38 TE22 TE25 TA4 TT9	1			CW9 CW10 CW36		263	3305	
3306	KOMPRIMERET GAS, GIFTIG, OXIDERENDE, ÆTSENDE, N.O.S.	2	1TO C		2.3+5.1 +8 (+13)	274	0	E0	P200		MP9	(M)		CxBH(M)	TU6 TU38 TE22 TE25 TA4 TT9	1			CW9 CW10 CW36		265	3306	
3307	FORDRÅBET GAS, GIFTIG, OXIDERENDE, N.O.S.	2	2TO		2.3+5.1 (+13)	274	0	E0	P200		MP9	(M)		PxBH(M)	TU6 TU38 TE22 TE25 TM6 TA4 TT9	1			CW9 CW10 CW36		265	3307	

UN-nr	OFFICIEL GODSBETEGNELSE og beskrivelse	Klasse	Klassifikationskode	Emballage-gruppe	Faresedler	Særlige bestemmelser	Begrænsede og undtagne mængder		Emballage			UN-tanke og bulkcontainere		RID-tank		Transport-kategori	Særlige bestemmelser for transport			Ekspress-gods	Fare-nummer	UN-nr	Emballage-gruppe
									Emballeringsforskrifter	Særlige emballeringsbst.	Bestemmelser om sammenpakning	Tank-anvisninger	Særlige bestemmelser	Tank-kode	Særlige bestemmelser		Kolli	Bulk	På- og aflæsning og håndtering				
(1)	(2)	(3a)	(3b)	(4)	(5)	(6)	(7a)	(7b)	(8)	(9a)	(9b)	(10)	(11)	(12)	(13)	(15)	(16)	(17)	(18)	(19)	(20)	(1)	(4)
3308	FORDRÅBET GAS, GIFTIG, ÆTSENDE, N.O.S.	2	2TC		2.3+8 (+13)	274	0	E0	P200		MP9	(M)		PxBH(M)	TU6 TU38 TE22 TE25 TM6 TA4 TT9	1			CW9 CW10 CW36		268	3308	
3309	FORDRÅBET GAS, GIFTIG, BRANDFARLIG, ÆTSENDE, N.O.S.	2	2TFC		2.3+2.1 +8 (+13)	274	0	E0	P200		MP9	(M)		PxBH(M)	TU6 TU38 TE22 TE25 TM6 TA4 TT9	1			CW9 CW10 CW36		263	3309	
3310	FORDRÅBET GAS, GIFTIG, OXIDERENDE, ÆTSENDE, N.O.S.	2	2TO C		2.3+5.1 +8 (+13)	274	0	E0	P200		MP9	(M)		PxBH(M)	TU6 TU38 TE22 TE25 TM6 TA4 TT9	1			CW9 CW10 CW36		265	3310	
3311	GAS, KØLET, FLYDENDE, OXIDERENDE, N.O.S..	2	3O		2.2+5.1 (+13)	274	0	E0	P203		MP9	T75	TP5 TP22	RxBN	TU7 TU19 TM6 TA4 TT9	3	W5		CW9 CW11 CW30 CW36	CE2	225	3311	
3312	GAS, KØLET, FLYDENDE, BRANDFARLIG, N.O.S..	2	3F		2.1 (+13)	274	0	E0	P203		MP9	T75	TP5	RxBN	TU18 TU38 TE22 TM6 TA4 TT9	2	W5		CW9 CW11 CW30 CW36	CE2	223	3312	
3313	ORGANISKE PIGMENTER, SELVOPVARMENDE	4.2	S2	II	4.2		0	E2	P002 IBC08	B4	MP14	T3	TP33	SGAV		2	W1			CE10	40	3313	II
3313	ORGANISKE PIGMENTER, SELVOPVARMENDE	4.2	S2	III	4.2		0	E1	P002 IBC08 LP02 R001	B3	MP14	T1	TP33	SGAV		3	W1			CE11	40	3313	III
3314	PLASTSTØBEBLANDING, i dejform, pladeform eller ekstruderet reb, der afgiver brandfarlige dampe	9	M3	III	ingen	207 633	5 kg	E1	P002 IBC08 R001	PP14 B3 B6	MP10					3		VW3	CW31	CE11	90	3314	III
3315	KEMIKALIEPRØVE, GIFTIG	6.1	T8	I	6.1	250	0	E5	P099		MP8 MP17					1			CW13 CW28 CW31		66	3315	I
3316	KEMISK TESTSÆT eller FØRSTEHJÆLPSUDSTYR	9	M11	II	9	251 340	0	E0	P901							2					90	3316	II
3316	KEMISK TESTSÆT eller FØRSTEHJÆLPSUDSTYR	9	M11	III	9	251 340	0	E0	P901							3					90	3316	III
3317	2-AMINO-4,6-DINITROPHENOL, FUGTET, med mindst 20 vægt-% vand	4.1	D	I	4.1		0	E0	P406	PP26	MP2					1	W1				40	3317	I

UN-nr	OFFICIEL GODSBETEGNELSE og beskrivelse	Klasse	Klassifikationskode	Emballage-gruppe	Faresedler	Særlige bestemmelser	Begrænsede og undtagne mængder		Emballage			UN-tanke og bulkcontainere		RID-tank		Transport-kategori	Særlige bestemmelser for transport			Ekspress-gods	Fare-nummer	UN-nr	Emballage-gruppe
							(7a)	(7b)	Emballeringsforskrifter	Særlige emballeringsbst.	Bestemmelser om sammenpakning	Tank-anvisninger	Særlige bestemmelser	Tank-kode	Særlige bestemmelser		Kolli	Bulk	På- og aflæsning og håndtering				
(1)	(2)	(3a)	(3b)	(4)	(5)	(6)	(7a)	(7b)	(8)	(9a)	(9b)	(10)	(11)	(12)	(13)	(15)	(16)	(17)	(18)	(19)	(20)	(1)	(4)
3318	AMMONIAKOPLØSNING, i vand, mere end 50 % ammoniak, relativ massefylde mindre end 0,880 kg/liter ved 15°C	2	4TC		2.3+8 (+13)	23	0	E0	P200		MP9	T50 (M)		PxBH(M)	TU38 TE22 TE25 TM6 TA4 TT9	1			CW9 CW10		268	3318	
3319	NITROGLYCERIN, BLANDING, DESENSIBILISERET, FAST, N.O.S., med mere end 2 vægt-% men højst 10 vægt-% nitroglycerin	4.1	D	II	4.1	272 274	0	E0	P099 IBC99		MP2					2	W1		CE10	40	3319	II	
3320	NATRIUMBORHYDRID OG NATRIUMHYDROXID, opløsning, med højst 12 vægt-% natriumborhydrid og højst 40 vægt-% natriumhydroxid	8	C5	II	8		1 L	E2	P001 IBC02		MP15	T7	TP2	L4BN		2			CE6	80	3320	II	
3320	NATRIUMBORHYDRID OG NATRIUMHYDROXID, opløsning, med højst 12 vægt-% natriumborhydrid og højst 40 vægt-% natriumhydroxid	8	C5	III	8		5 L	E1	P001 IBC03 LP01 R001		MP19	T4	TP2	L4BN		3	W12		CE8	80	3320	III	
3321	RADIOAKTIVT STOF, LAV SPECIFIK AKTIVITET (LSA-II), ikke-fissilt eller undtaget-fissilt	7			7X	172 317 325 336	0	E0	se 2.2.7 og 4.1.9	se 4.1.9.1.3		T5	TP4	S2,65AN(+) L2,65CN(+)	TU36 TT7 TM7	0			CW33	CE15	70	3321	
3322	RADIOAKTIVT STOF, LAV SPECIFIK AKTIVITET (LSA-III), ikke-fissilt eller undtaget-fissilt	7			7X	172 317 325 336	0	E0	se 2.2.7 og 4.1.9	se 4.1.9.1.3		T5	TP4	S2,65AN(+) L2,65CN(+)	TU36 TT7 TM7	0			CW33	CE15	70	3322	
3323	RADIOAKTIVT STOF, TYPE C KOLLI, ikke-fissilt eller undtaget-fissilt	7			7X	172 317 325	0	E0	se 2.2.7 og 4.1.9	se 4.1.9.1.3						0			CW33	CE15	70	3323	
3324	RADIOAKTIVT STOF, LAV SPECIFIK AKTIVITET (LSA-II), FISSILT	7			7X+7E	172 326 336	0	E0	se 2.2.7 og 4.1.9	se 4.1.9.1.3						0			CW33	CE15	70	3324	
3325	RADIOAKTIVT STOF, LAV SPECIFIK AKTIVITET (LSA-III), FISSILT	7			7X+7E	172 326 336	0	E0	se 2.2.7 og 4.1.9	se 4.1.9.1.3						0			CW33	CE15	70	3325	
3326	RADIOAKTIVT STOF, OVERFLADEFORURENEDE GENSTANDE (SCO-I eller SCO-II), FISSILT	7			7X+7E	172 336	0	E0	se 2.2.7 og 4.1.9	se 4.1.9.1.3						0			CW33	CE15	70	3326	
3327	RADIOAKTIVT STOF, TYPE A KOLLI, FISSILT, ikke-speciel form	7			7X+7E	172 326	0	E0	se 2.2.7 og 4.1.9	se 4.1.9.1.3						0			CW33	CE15	70	3327	
3328	RADIOAKTIVT STOF, TYPE B(U) KOLLI, FISSILT	7			7X+7E	172 326 337	0	E0	se 2.2.7 og 4.1.9	se 4.1.9.1.3						0			CW33	CE15	70	3328	
3329	RADIOAKTIVT STOF, TYPE B(M) KOLLI, FISSILT	7			7X+7E	172 326 337	0	E0	se 2.2.7 og 4.1.9	se 4.1.9.1.3						0			CW33	CE15	70	3329	

UN-nr	OFFICIEL GODSBETEGNELSE og beskrivelse	Klasse	Klassifikationskode	Emballage-gruppe	Faresedler	Særlige bestemmelser	Begrænsede og undtagne mængder		Emballage			UN-tanke og bulkcontainere		RID-tank		Transport-kategori	Særlige bestemmelser for transport			Ekspress-gods	Fare-nummer	UN-nr	Emballage-gruppe
							(7a)	(7b)	Emballeringsforskrifter	Særlige emballeringsbst.	Bestemmelser om sammenpakning	Tank-anvisninger	Særlige bestemmelser	Tank-kode	Særlige bestemmelser		Kolli	Bulk	På- og aflæsning og håndtering				
(1)	(2)	(3a)	(3b)	(4)	(5)	(6)	(7a)	(7b)	(8)	(9a)	(9b)	(10)	(11)	(12)	(13)	(15)	(16)	(17)	(18)	(19)	(20)	(1)	(4)
3330	RADIOAKTIVT STOF, TYPE C KOLLI, FISSILT	7			7X+7E	172 326	0	E0	se 2.2.7 og 4.1.9	se 4.1.9.1.3						0			CW33	CE15	70	3330	
3331	RADIOAKTIVT STOF, TRANSPORTERET SOM SÆRLIGT ARRANGEMENT, FISSILT	7			7X+7E	172 326	0	E0	se 2.2.7 og 4.1.9	se 4.1.9.1.3						0			CW33	CE15	70	3331	
3332	RADIOAKTIVT STOF, TYPE A KOLLI, SPECIEL FORM, ikke-fissilt eller undtaget-fissilt	7			7X	172 317	0	E0	se 2.2.7 og 4.1.9	se 4.1.9.1.3						0			CW33	CE15	70	3332	
3333	RADIOAKTIVT STOF, TYPE A KOLLI, SPECIEL FORM, FISSILT	7			7X+7E	172	0	E0	se 2.2.7 og 4.1.9	se 4.1.9.1.3						0			CW33	CE15	70	3333	
3334	VÆSKE, UNDERLAGT GÆLDENDE LUFTFARTSFORSKRIFTER, N.O.S.	9	M11	ikke underlagt forskrifterne i RID																		3334	
3335	FAST STOF, UNDERLAGT GÆLDENDE LUFTFARTSFORSKRIFTER, N.O.S.	9	M11	ikke underlagt forskrifterne i RID																		3335	
3336	THIOLER (MERCAPTANER), FLYDENDE, BRANDFARLIGE, N.O.S., eller THIOLER (MERCAPTANER), BLANDING, FLYDENDE, BRANDFARLIG, N.O.S.	3	F1	I	3	274	0	E3	P001		MP7 MP17	T11	TP2	L4BN		1					33	3336	I
3336	THIOLER (MERCAPTANER), FLYDENDE, BRANDFARLIGE, N.O.S., eller THIOLER (MERCAPTANER), BLANDING, FLYDENDE, BRANDFARLIG, N.O.S. (damptryk ved 50°C, der overstiger 110 kPa)	3	F1	II	3	274 640C	1 L	E2	P001		MP19	T7	TP1 TP8 TP28	L1,5BN		2				CE7	33	3336	II
3336	THIOLER (MERCAPTANER), FLYDENDE, BRANDFARLIGE, N.O.S., eller THIOLER (MERCAPTANER), BLANDING, FLYDENDE, BRANDFARLIG, N.O.S. (damptryk ved 50°C på højst 110 kPa)	3	F1	II	3	274 640D	1 L	E2	P001 IBC02 R001		MP19	T7	TP1 TP8 TP28	LGBF		2				CE7	33	3336	II
3336	THIOLER (MERCAPTANER), FLYDENDE, BRANDFARLIGE, N.O.S., eller THIOLER (MERCAPTANER), BLANDING, FLYDENDE, BRANDFARLIG, N.O.S.	3	F1	III	3	274	5 L	E1	P001 IBC03 LP01 R001		MP19	T4	TP1 TP29	LGBF		3	W12			CE4	30	3336	III
3337	KØLEMIDDEL R 404A (pentafluorethan, 1,1,1-trifluorethan og 1,1,1,2-tetrafluorethan zeotrop blanding med ca. 44 % pentafluorethan og 52 % 1,1,1-trifluorethan)	2	2A		2.2 (+13)		120 ml	E1	P200		MP9	T50 (M)		PxBN(M)	TM6 TA4 TT9	3			CW9 CW10 CW36	CE3	20	3337	
3338	KØLEMIDDEL R 407A (difluormethan, pentafluorethan og 1,1,1,2-tetrafluorethan zeotrop blanding med ca. 20 % difluormethan og 40 % pentafluorethan)	2	2A		2.2 (+13)		120 ml	E1	P200		MP9	T50 (M)		PxBN(M)	TM6 TA4 TT9	3			CW9 CW10 CW36	CE3	20	3338	
3339	KØLEMIDDEL R 407B (difluormethan, pentafluorethan og 1,1,1,2-tetrafluorethan zeotrop blanding med ca. 10 % difluormethan og 70 % pentafluorethan)	2	2A		2.2 (+13)		120 ml	E1	P200		MP9	T50 (M)		PxBN(M)	TM6 TA4 TT9	3			CW9 CW10 CW36	CE3	20	3339	

UN-nr	OFFICIEL GODSBETEGNELSE og beskrivelse	Klasse	Klassifikationsskode	Emballage-gruppe	Faresedler	Særlige bestemmelser	Begrænsede og undtagne mængder		Emballage			UN-tanke og bulkcontainere		RID-tank		Transport-kategori	Særlige bestemmelser for transport			Ekspress-gods	Fare-nummer	UN-nr	Emballage-gruppe
							(7a)	(7b)	(8)	(9a)	(9b)	(10)	(11)	(12)	(13)		(16)	(17)	(18)				
(1)	(2)	(3a)	(3b)	(4)	(5)	(6)	(7a)	(7b)	(8)	(9a)	(9b)	(10)	(11)	(12)	(13)	(15)	(16)	(17)	(18)	(19)	(20)	(1)	(4)
3340	KØLEMIDDEL R 407C (difluormethan, pentafluorethan og 1,1,1,2-tetrafluorethan zeotrop blanding med ca. 23 % difluormethan og 25 % pentafluorethan)	2	2A		2.2		120 ml	E1	P200		MP9	T50 (M)		PxBN(M)	TM6 TA4 TT9	3			CW9 CW10 CW36	CE3	20	3340	
3341	THIOUREADIOXID	4.2	S2	II	4.2		0	E2	P002 IBC06		MP14	T3	TP33	SGAV		2	W1		CE10	40	3341	II	
3341	THIOUREADIOXID	4.2	S2	III	4.2		0	E1	P002 IBC08 LP02 R001	B3	MP14	T1	TP33	SGAV		3	W1		CE11	40	3341	III	
3342	XANTHATER	4.2	S2	II	4.2		0	E2	P002 IBC06		MP14	T3	TP33	SGAV		2	W1		CE10	40	3342	II	
3342	XANTHATER	4.2	S2	III	4.2		0	E1	P002 IBC08 LP02 R001	B3	MP14	T1	TP33	SGAV		3	W1		CE11	40	3342	III	
3343	NITROGLYCERIN, BLANDING, DESENSIBILISERET, FLYDENDE, BRANDFARLIG, N.O.S., med højst 30 vægt-% nitroglycerin	3	D		3	274 278	0	E0	P099		MP2					0				30/ 33	3343		
3344	PENTAERYTHRITETETRANITRAT (PENTAERYTHRITOLTETRANITRAT, PETN), BLANDING, DESENSIBILISERET, FAST, N.O.S., med mere end 10 og højst 20 vægt-% PETN	4.1	D	II	4.1	272 274	0	E0	P099		MP2					2	W1		CE10	40	3344	II	
3345	PHENOXYEDDIKESYREDERIVAT-PESTICID, FAST, GIFTIGT	6.1	T7	I	6.1	61 274 648	0	E5	P002 IBC07		MP18	T6	TP33	S10AH L10CH	TU14 TU15 TU38 TE21 TE22	1	W10		CW13 CW28 CW31	CE12	66	3345	I
3345	PHENOXYEDDIKESYREDERIVAT-PESTICID, FAST, GIFTIGT	6.1	T7	II	6.1	61 274 648	500 g	E4	P002 IBC08	B4	MP10	T3	TP33	SGAH L4BH	TU15	2	W11		CW13 CW28 CW31	CE9 CE12	60	3345	II
3345	PHENOXYEDDIKESYREDERIVAT-PESTICID, FAST, GIFTIGT	6.1	T7	III	6.1	61 274 648	5 kg	E1	P002 IBC08 LP02 R001	B3	MP10	T1	TP33	SGAH L4BH	TU15	2		VW9	CW13 CW28 CW31	CE11 CE12	60	3345	III
3346	PHENOXYEDDIKESYREDERIVAT-PESTICID, FLYDENDE, BRANDFARLIGT, GIFTIGT, med flammepunkt lavere end 23°C	3	FT2	I	3+6.1	61 274	0	E0	P001		MP7 MP17	T14	TP2 TP27	L10CH	TU14 TU15 TU38 TE21 TE22	1			CW13 CW28		336	3346	I
3346	PHENOXYEDDIKESYREDERIVAT-PESTICID, FLYDENDE, BRANDFARLIGT, GIFTIGT, med flammepunkt lavere end 23°C	3	FT2	II	3+6.1	61 274	1 L	E2	P001 IBC02 R001		MP19	T11	TP2 TP27	L4BH	TU15	2			CW13 CW28	CE7	336	3346	II

UN-nr	OFFICIEL GODSBETEGNELSE og beskrivelse	Klasse	Klassifikationskode	Emballage-gruppe	Faresedler	Særlige bestemmelser	Begrænsede og undtagne mængder		Emballage			UN-tanke og bulkcontainere		RID-tank		Transport-kategori	Særlige bestemmelser for transport			Ekspress-gods	Fare-nummer	UN-nr	Emballage-gruppe
							(7a)	(7b)	Emballeringsforskrifter	Særlige emballeringsbst.	Bestemmelser om sammenpakning	Tank-anvisninger	Særlige bestemmelser	Tank-kode	Særlige bestemmelser		Kolli	Bulk	På- og aflæsning og håndtering				
(1)	(2)	(3a)	(3b)	(4)	(5)	(6)	(7a)	(7b)	(8)	(9a)	(9b)	(10)	(11)	(12)	(13)	(15)	(16)	(17)	(18)	(19)	(20)	(1)	(4)
3347	PHENOXYEDDIKESYREDERIVAT-PESTICID, FLYDENDE, GIFTIGT, BRANDFARLIGT, med flammepunkt på mindst 23°C	6.1	TF2	I	6.1+3	61 274	0	E5	P001		MP8 MP17	T14	TP2 TP27	L10CH	TU14 TU15 TU38 TE21 TE22	1			CW13 CW28 CW31	CE12	663	3347	I
3347	PHENOXYEDDIKESYREDERIVAT-PESTICID, FLYDENDE, GIFTIGT, BRANDFARLIGT, med flammepunkt på	6.1	TF2	II	6.1+3	61 274	100 ml	E4	P001 IBC02		MP15	T11	TP2 TP27	L4BH	TU15	2			CW13 CW28 CW31	CE5 CE12	63	3347	II
3347	PHENOXYEDDIKESYREDERIVAT-PESTICID, FLYDENDE, GIFTIGT, BRANDFARLIGT, med flammepunkt på	6.1	TF2	III	6.1+3	61 274	5 L	E1	P001 IBC03 R001		MP19	T7	TP2 TP28	L4BH	TU15	2	W12		CW13 CW28 CW31	CE8 CE12	63	3347	III
3348	PHENOXYEDDIKESYREDERIVAT-PESTICID, FLYDENDE, GIFTIGT	6.1	T6	I	6.1	61 274 648	0	E5	P001		MP8 MP17	T14	TP2 TP27	L10CH	TU14 TU15 TU38 TE21 TE22	1			CW13 CW28 CW31	CE12	66	3348	I
3348	PHENOXYEDDIKESYREDERIVAT-PESTICID, FLYDENDE, GIFTIGT	6.1	T6	II	6.1	61 274 648	100 ml	E4	P001 IBC02		MP15	T11	TP2 TP27	L4BH	TU15	2			CW13 CW28 CW31	CE5 CE12	60	3348	II
3348	PHENOXYEDDIKESYREDERIVAT-PESTICID, FLYDENDE, GIFTIGT	6.1	T6	III	6.1	61 274 648	5 L	E1	P001 IBC03 LP01 R001		MP19	T7	TP2 TP28	L4BH	TU15	2	W12		CW13 CW28 CW31	CE8 CE12	60	3348	III
3349	PYRETHROID-PESTICID, FAST, GIFTIGT	6.1	T7	I	6.1	61 274 648	0	E5	P002 IBC07		MP18	T6	TP33	S10AH L10CH	TU14 TU15 TU38 TE21 TE22	1	W10		CW13 CW28 CW31	CE12	66	3349	I
3349	PYRETHROID-PESTICID, FAST, GIFTIGT	6.1	T7	II	6.1	61 274 648	500 g	E4	P002 IBC08	B4	MP10	T3	TP33	SGAH L4BH	TU15	2	W11		CW13 CW28 CW31	CE9 CE12	60	3349	II
3349	PYRETHROID-PESTICID, FAST, GIFTIGT	6.1	T7	III	6.1	61 274 648	5 kg	E1	P002 IBC08 LP02 R001	B3	MP10	T1	TP33	SGAH L4BH	TU15	2		VW9	CW13 CW28 CW31	CE11 CE12	60	3349	III
3350	PYRETHROID-PESTICID, FLYDENDE, BRANDFARLIGT, GIFTIGT, med flammepunkt lavere end 23°C	3	FT2	I	3+6.1	61 274	0	E0	P001		MP7 MP17	T14	TP2 TP27	L10CH	TU14 TU15 TU38 TE21 TE22	1			CW13 CW28		336	3350	I
3350	PYRETHROID-PESTICID, FLYDENDE, BRANDFARLIGT, GIFTIGT, med flammepunkt lavere end 23°C	3	FT2	II	3+6.1	61 274	1 L	E2	P001 IBC02 R001		MP19	T11	TP2 TP27	L4BH	TU15	2			CW13 CW28	CE7	336	3350	II
3351	PYRETHROID-PESTICID, FLYDENDE, GIFTIGT, BRANDFARLIGT, med flammepunkt på mindst 23°C	6.1	TF2	I	6.1+3	61 274	0	E5	P001		MP8 MP17	T14	TP2 TP27	L10CH	TU14 TU15 TU38 TE21 TE22	1			CW13 CW28 CW31	CE12	663	3351	I

UN-nr	OFFICIEL GODSBETEGNELSE og beskrivelse	Klasse	Klassifikationsskoden	Emballage-gruppe	Faresedler	Særlige bestemmelser	Begrænsede og undtagne mængder		Emballage			UN-tanke og bulkcontainere		RID-tank		Transport-kategori	Særlige bestemmelser for transport			Ekspress-gods	Fare-nummer	UN-nr	Emballage-gruppe
							(7a)	(7b)	Emballeringsforskrifter	Særlige emballeringsbst.	Bestemmelser om sammenpakning	Tank-anvisninger	Særlige bestemmelser	Tank-kode	Særlige bestemmelser		Kolli	Bulk	På- og aflæsning og håndtering				
(1)	(2)	(3a)	(3b)	(4)	(5)	(6)	(7a)	(7b)	(8)	(9a)	(9b)	(10)	(11)	(12)	(13)	(15)	(16)	(17)	(18)	(19)	(20)	(1)	(4)
3351	PYRETHROID-PESTICID, FLYDENDE, GIFTIGT, BRANDFARLIGT, med flammepunkt på mindst 23°C	6.1	TF2	II	6.1+3	61 274	100 ml	E4	P001 IBC02		MP15	T11	TP2 TP27	L4BH	TU15	2			CW13 CW28 CW31	CE5 CE12	63	3351	II
3351	PYRETHROID-PESTICID, FLYDENDE, GIFTIGT, BRANDFARLIGT, med flammepunkt på mindst 23°C	6.1	TF2	III	6.1+3	61 274	5 L	E1	P001 IBC03 R001		MP19	T7	TP2 TP28	L4BH	TU15	2	W12		CW13 CW28 CW31	CE8 CE12	63	3351	III
3352	PYRETHROID-PESTICID, FLYDENDE, GIFTIGT	6.1	T6	I	6.1	61 274 648	0	E5	P001		MP8 MP17	T14	TP2 TP27	L10CH	TU14 TU15 TU38 TE21 TE22	1			CW13 CW28 CW31	CE12	66	3352	I
3352	PYRETHROID-PESTICID, FLYDENDE, GIFTIGT	6.1	T6	II	6.1	61 274 648	100 ml	E4	P001 IBC02		MP15	T11	TP2 TP27	L4BH	TU15	2			CW13 CW28 CW31	CE5 CE12	60	3352	II
3352	PYRETHROID-PESTICID, FLYDENDE, GIFTIGT	6.1	T6	III	6.1	61 274 648	5 L	E1	P001 IBC03 LP01 R001		MP19	T7	TP2 TP28	L4BH	TU15	2	W12		CW13 CW28 CW31	CE8 CE12	60	3352	III
3354	INSEKTBEKÆMPELSESMIDDEL, GASFORMIGT, BRANDFARLIGT, N.O.S.	2	2F		2.1 (+13)	274	0	E0	P200		MP9	(M)		PxBN(M)	TU38 TE22 TM6 TA4 TT9	2			CW9 CW10 CW36	CE3	23	3354	
3355	INSEKTBEKÆMPELSESMIDDEL, GASFORMIGT, GIFTIGT, BRANDFARLIGT, N.O.S.	2	2TF		2.3+2.1 (+13)	274	0	E0	P200		MP9	(M)		PxBH(M)	TU6 TU38 TE22 TE25 TM6 TA4 TT9	1			CW9 CW10 CW36		263	3355	
3356	OXYGENGENERATOR, KEMISK	5.1	O3	II	5.1	284	0	E0	P500		MP2					2			CW24		50	3356	II
3357	NITROGLYCERIN, BLANDING, DESENSIBILISERET, FLYDENDE, N.O.S., med højst 30 vægt-% nitroglycerin	3	D	II	3	274 288	0	E0	P099		MP2					2				CE7	33	3357	II
3358	KØLEMASKINER, med brandfarlig, ikke-giftig, fordråbet gas	2	6F		2.1	291	0	E0	P003	PP32	MP9					2			CW9	CE2	23	3358	
3359	LASTTRANSPORTENHED, SOM ER DESINFICERET MED GAS	9	M11			302	-															3359	
3360	FIBRE, VEGETABILSKE, TØRRE	4.1	F1	ikke underlagt forskrifterne i RID																		3360	
3361	CHLORSILANER, GIFTIGE, ÆTSENDE, N.O.S.	6.1	TC1	II	6.1+8	274	0	E4	P010		MP15	T14	TP2 TP7 TP27	L4BH	TU15	2			CW13 CW28 CW31	CE5	68	3361	II
3362	CHLORSILANER, GIFTIGE, ÆTSENDE, BRANDFARLIGE, N.O.S.	6.1	TFC	II	6.1+3+ 8	274	0	E4	P010		MP15	T14	TP2 TP7 TP27	L4BH	TU15	2			CW13 CW28 CW31	CE5	638	3362	II
3363	FARLIGT GODS I MASKINER eller FARLIGT GODS I APPARATER	9	M11	ikke underlagt forskrifterne i RID se dog underafsnit 1.1.3.1.b)																		3363	
3364	TRINITROPHENOL (PICRINSYRE), fugtet, med mindst 10 vægt-% vand	4.1	D	I	4.1		0	E0	P406	PP24	MP2					1	W1				40	3364	I

UN-nr	OFFICIEL GODSBETEGNELSE og beskrivelse	Klasse	Klassifikationskode	Emballage-gruppe	Faresedler	Særlige bestemmelser	Begrænsede og undtagne mængder		Emballage			UN-tanke og bulkcontainere		RID-tank		Transport-kategori	Særlige bestemmelser for transport			Ekspress-gods	Fare-nummer	UN-nr	Emballage-gruppe
							(7a)	(7b)	Emballeringsforskrifter	Særlige emballeringsbst.	Bestemmelser om sammenpakning	Tank-anvisninger	Særlige bestemmelser	Tank-kode	Særlige bestemmelser		Kolli	Bulk	På- og aflæsning og håndtering				
(1)	(2)	(3a)	(3b)	(4)	(5)	(6)	(7a)	(7b)	(8)	(9a)	(9b)	(10)	(11)	(12)	(13)	(15)	(16)	(17)	(18)	(19)	(20)	(1)	(4)
3365	TRINITROCHLORBENZEN (PICRYLCHLORID), fugtet, med mindst 10 vægt-% vand	4.1	D	I	4.1		0	E0	P406	PP24	MP2					1	W1				40	3365	I
3366	TRINITROTOLUEN (TNT), fugtet, med mindst 10 vægt-% vand	4.1	D	I	4.1		0	E0	P406	PP24	MP2					1	W1				40	3366	I
3367	TRINITROBENZEN, fugtet, med mindst 10 vægt-% vand	4.1	D	I	4.1		0	E0	P406	PP24	MP2					1	W1				40	3367	I
3368	TRINITROBENZOEYSYRE, fugtet, med mindst 10 vægt-% vand	4.1	D	I	4.1		0	E0	P406	PP24	MP2					1	W1				40	3368	I
3369	NATRIUMDINITRO-o-CRESOLAT, fugtet, med mindst 10 vægt-% vand	4.1	DT	I	4.1+6.1		0	E0	P406	PP24	MP2					1	W1		CW13 CW28		46	3369	I
3370	UREANITRAT, fugtet, med mindst 10 vægt-% vand	4.1	D	I	4.1		0	E0	P406	PP78	MP2					1	W1				40	3370	I
3371	2-METHYLBUTANAL	3	F1	II	3		1 L	E2	P001 IBC02 R001		MP19	T4	TP1	LGBF		2				CE7	33	3371	II
3373	BIOLOGISK STOF, KATEGORI B	6.2	I4		6.2	319	0	E0	P650			T1	TP1	L4BH TU15 TU37						CE14	606	3373	
3373	BIOLOGISK STOF, KATEGORI B (kun animalsk materiale)	6.2	I4		6.2	319	0	E0	P650			T1 BK1 BK2	TP1	L4BH TU15 TU37						CE14	606	3373	
3374	ACETYLEN, UDEN OPLØSNINGSMIDDEL	2	2F		2.1		0	E0	P200		MP9				2				CW9 CW10 CW36	CE3	239	3374	
3375	AMMONIUMNITRAT, EMULSION eller SUSPENSION eller GEL, mellemprodukt til sprængstoffer, flydende	5.1	O1	II	5.1	309	0	E2	P099 IBC99		MP2	T1	TP1 TP9 TP17 TP32	LGAV(+)	TU3 TU12 TU39 TE10 TE23 TA1 TA3	2			CW24		50	3375	II
3375	AMMONIUMNITRAT, EMULSION eller SUSPENSION eller GEL, mellemprodukt til sprængstoffer, fast	5.1	O2	II	5.1	309	0	E2	P099 IBC99		MP2	T1	TP1 TP9 TP17 TP32	SGAV(+)	TU3 TU12 TU39 TE10 TE23 TA1 TA3	2			CW24		50	3375	II
3376	4-NITROPHENYLHYDRAZIN med mindst 30 vægt-% vand	4.1	D	I	4.1		0	E0	P406	PP26	MP2					1	W1			CE10	40	3376	I
3377	NATRIUMPERBORAT-MONOHYDRAT	5.1	O2	III	5.1		5 kg	E1	P002 IBC08 LP02 R001	B3	MP10	T1 BK1 BK2	TP33	SGAV	TU3	3		VW8	CW24	CE11	50	3377	III
3378	NATRIUMCARBONAT PEROXYHYDRAT	5.1	O2	II	5.1		1 kg	E2	P002 IBC08	B4	MP10	T3 BK1 BK2	TP33	SGAV	TU3	2	W11	VW8	CW24	CE10	50	3378	II

UN-nr	OFFICIEL GODSBETEGNELSE og beskrivelse	Klasse	Klassifikationskode	Emballage-gruppe	Faresedler	Særlige bestemmelser	Begrænsede og undtagne mængder		Emballage			UN-tanke og bulkcontainere		RID-tank		Transport-kategori	Særlige bestemmelser for transport			Ekspress-gods	Fare-nummer	UN-nr	Emballage-gruppe
							(7a)	(7b)	Emballeringsforskrifter	Særlige emballeringsbst.	Bestemmelser om sammenpakning	Tank-anvisninger	Særlige bestemmelser	Tank-kode	Særlige bestemmelser		Kolli	Bulk	På- og aflæsning og håndtering				
(1)	(2)	(3a)	(3b)	(4)	(5)	(6)	(7a)	(7b)	(8)	(9a)	(9b)	(10)	(11)	(12)	(13)	(15)	(16)	(17)	(18)	(19)	(20)	(1)	(4)
3378	NATRIUMCARBONAT-PEROXYHYDRAT	5.1	O2	III	5.1		5 kg	E1	P002 IBC08 LP02 R001	B3	MP10	T1 BK1 BK2	TP33	SGAV	TU3	3		VW8	CW24	CE11	50	3378	III
3379	DESENSIBILISERET EKSPLOSIVSTOF, FLYDENDE, N.O.S.	3	D	I	3	274 311	0	E0	P099		MP2					1					33	3379	I
3380	DESENSIBILISERET EKSPLOSIVSTOF, FAST, N.O.S.	4.1	D	I	4.1	274 311	0	E0	P099		MP2					1	W1				40	3380	I
3381	VÆSKE, DER ER GIFTIG VED INDÅNDING, N.O.S. med en giftighed ved indånding på 200 ml/m ³ eller derunder og en mættet dampkoncentration på 500 LC ₅₀ eller derover	6.1	T1 eller T4	I	6.1	274	0	E0	P601		MP8 MP17	T22	TP2	L15CH	TU14 TU15 TU38 TE21 TE22	1			CW13 CW28 CW31		66	3381	I
3382	VÆSKE, DER ER GIFTIG VED INDÅNDING, N.O.S. med en giftighed ved indånding på 1000 ml/m ³ eller derunder og en mættet dampkoncentration på 10 LC ₅₀ eller derover	6.1	T1 eller T4	I	6.1	274	0	E0	P602		MP8 MP17	T20	TP2	L10CH	TU14 TU15 TU38 TE21 TE22	1			CW13 CW28 CW31		66	3382	I
3383	VÆSKE, DER ER GIFTIG VED INDÅNDING, BRANDFARLIG, N.O.S. med en giftighed ved indånding på 200 ml/m ³ eller derunder og en mættet dampkoncentration på 500 LC ₅₀ eller derover	6.1	TF1	I	6.1+3	274	0	E0	P601		MP8 MP17	T22	TP2	L15CH	TU14 TU15 TU38 TE21 TE22	1			CW13 CW28 CW31		663	3383	I
3384	VÆSKE, DER ER GIFTIG VED INDÅNDING, BRANDFARLIG, N.O.S. med en giftighed ved indånding på 1000 ml/m ³ eller derunder og en mættet dampkoncentration på 10 LC ₅₀ eller derover	6.1	TF1	I	6.1+3	274	0	E0	P602		MP8 MP17	T20	TP2	L10CH	TU14 TU15 TU38 TE21 TE22	1			CW13 CW28 CW31		663	3384	I
3385	VÆSKE, DER ER GIFTIG VED INDÅNDING OG REAGERER MED VAND, N.O.S. med en giftighed ved indånding på 200 ml/m ³ eller derunder og en mættet dampkoncentration på 500 LC ₅₀ eller derover	6.1	TW1	I	6.1+4.3	274	0	E0	P601		MP8 MP17	T22	TP2	L15CH	TU14 TU15 TU38 TE21 TE22	1			CW13 CW28 CW31		623	3385	I
3386	VÆSKE, DER ER GIFTIG VED INDÅNDING OG REAGERER MED VAND, N.O.S. med en giftighed ved indånding på 1000 ml/m ³ eller derunder og en mættet dampkoncentration på 10 LC ₅₀ eller derover	6.1	TW1	I	6.1+4.3	274	0	E0	P602		MP8 MP17	T20	TP2	L10CH	TU14 TU15 TU38 TE21 TE22	1			CW13 CW28 CW31		623	3386	I
3387	VÆSKE, DER ER GIFTIG VED INDÅNDING, OXIDERENDE, N.O.S. med en giftighed ved indånding på 200 ml/m ³ eller derunder og en mættet dampkoncentration på 500 LC ₅₀ eller derover	6.1	TO1	I	6.1+5.1	274	0	E0	P601		MP8 MP17	T22	TP2	L15CH	TU14 TU15 TU38 TE21 TE22	1			CW13 CW28 CW31		665	3387	I

UN-nr	OFFICIEL GODSBETEGNELSE og beskrivelse	Klasse	Klassifikationskode	Emballage-gruppe	Faresedler	Særlige bestemmelser	Begrænsede og undtagne mængder		Emballage			UN-tanke og bulkcontainere		RID-tank		Transport-kategori	Særlige bestemmelser for transport			Ekspress-gods	Fare-nummer	UN-nr	Emballage-gruppe
							(7a)	(7b)	Emballeringsforskrifter	Særlige emballeringsbst.	Bestemmelser om sammenpakning	Tank-anvisninger	Særlige bestemmelser	Tank-kode	Særlige bestemmelser		Kolli	Bulk	På- og aflæsning og håndtering				
(1)	(2)	(3a)	(3b)	(4)	(5)	(6)	(7a)	(7b)	(8)	(9a)	(9b)	(10)	(11)	(12)	(13)	(15)	(16)	(17)	(18)	(19)	(20)	(1)	(4)
3388	VÆSKE, DER ER GIFTIG VED INDÅNDING, OXIDERENDE, N.O.S. med en giftighed ved indånding på 1000 ml/m ³ eller derunder og en mættet dampkoncentration på 10 LC ₅₀ eller derover	6.1	TO1	I	6.1+5.1	274	0	E0	P602		MP8 MP17	T20	TP2	L10CH	TU14 TU15 TU38 TE21 TE22	1			CW13 CW28 CW31		665	3388	I
3389	VÆSKE, DER ER GIFTIG VED INDÅNDING, ÆTSENDE, N.O.S. med en giftighed ved indånding på 200 ml/m ³ eller derunder og en mættet dampkoncentration på 500 LC ₅₀ eller derover	6.1	TC1 eller TC3	I	6.1+8	274	0	E0	P601		MP8 MP17	T22	TP2	L15CH	TU14 TU15 TU38 TE21 TE22	1			CW13 CW28 CW31		668	3389	I
3390	VÆSKE, DER ER GIFTIG VED INDÅNDING, ÆTSENDE, N.O.S. med en giftighed ved indånding på 1000 ml/m ³ eller derunder og en mættet dampkoncentration på 10 LC ₅₀ eller derover	6.1	TC1 eller TC3	I	6.1+8	274	0	E0	P602		MP8 MP17	T20	TP2	L10CH	TU14 TU15 TU38 TE21 TE22	1			CW13 CW28 CW31		668	3390	I
3391	ORGANOMETALLISK STOF, FAST, PYROFORT	4.2	S5	I	4.2	274	0	E0	P404	PP86	MP2	T21	TP7 TP33 TP36	L21DH	TU4 TU14 TU22 TU38 TC1 TE21 TE22 TE25 TM1	0	W1				43	3391	I
3392	ORGANOMETALLISK STOF, FLYDENDE, PYROFORT	4.2	S5	I	4.2	274	0	E0	P400	PP86	MP2	T21	TP2 TP7 TP36	L21DH	TU4 TU14 TU22 TU38 TC1 TE21 TE22 TE25 TM1	0	W1				333	3392	I
3393	ORGANOMETALLISK STOF, FAST, PYROFORT, DER REAGERER MED VAND	4.2	SW	I	4.2+4.3	274	0	E0	P404	PP86	MP2	T21	TP7 TP33 TP36	L21DH	TU4 TU14 TU22 TU38 TC1 TE21 TE22 TE25 TM1	0	W1			X432	3393	I	

UN-nr	OFFICIEL GODSBETEGNELSE og beskrivelse	Klasse	Klassifikationskode	Emballage-gruppe	Faresedler	Særlige bestemmelser	Begrænsede og undtagne mængder		Emballage			UN-tanke og bulkcontainere		RID-tank		Transport-kategori	Særlige bestemmelser for transport			Ekspress-gods	Fare-nummer	UN-nr	Emballage-gruppe
							(7a)	(7b)	Emballeringsforskrifter	Særlige emballeringsbst.	Bestemmelser om sammenpakning	Tank-anvisninger	Særlige bestemmelser	Tank-kode	Særlige bestemmelser		Kolli	Bulk	På- og aflæsning og håndtering				
(1)	(2)	(3a)	(3b)	(4)	(5)	(6)	(7a)	(7b)	(8)	(9a)	(9b)	(10)	(11)	(12)	(13)	(15)	(16)	(17)	(18)	(19)	(20)	(1)	(4)
3394	ORGANOMETALLISK STOF, FLYDENDE, PYROFORT, DER REAGERER MED VAND	4.2	SW	I	4.2+4.3	274	0	E0	P400	PP86	MP2	T21	TP2 TP7 TP36	L21DH	TU4 TU14 TU22 TU38 TC1 TE21 TE22 TE25 TM1	0	W1				X333	3394	I
3395	ORGANOMETALLISK STOF, FAST, DER REAGERER MED VAND	4.3	W2	I	4.3	274	0	E0	P403		MP2	T9	TP7 TP33 TP36	S10AN L10DH	TU4 TU14 TU22 TU38 TE21 TE22 TM2	1	W1		CW23		X423	3395	I
3395	ORGANOMETALLISK STOF, FAST, DER REAGERER MED VAND	4.3	W2	II	4.3	274	500 g	E2	P410 IBC04		MP14	T3	TP33 TP36	SGAN L4DH	TU14 TE21 TM2	2	W1		CW23	CE10	423	3395	II
3395	ORGANOMETALLISK STOF, FAST, DER REAGERER MED VAND	4.3	W2	III	4.3	274	1 kg	E1	P410 IBC06		MP14	T1	TP33 TP36	SGAN L4DH	TU14 TE21 TM2	3	W1		CW23	CE11	423	3395	III
3396	ORGANOMETALLISK STOF, FAST, DER REAGERER MED VAND, BRANDFARLIGT	4.3	WF2	I	4.3+4.1	274	0	E0	P403		MP2	T9	TP7 TP33 TP36	S10AN L10DH	TU4 TU14 TU22 TU38 TE21 TE22 TM2	0	W1		CW23		X423	3396	I
3396	ORGANOMETALLISK STOF, FAST, DER REAGERER MED VAND, BRANDFARLIGT	4.3	WF2	II	4.3+4.1	274	500 g	E2	P410 IBC04		MP14	T3	TP33 TP36	SGAN L4DH	TU14 TE21 TM2	0	W1		CW23	CE10	423	3396	II
3396	ORGANOMETALLISK STOF, FAST, DER REAGERER MED VAND, BRANDFARLIGT	4.3	WF2	III	4.3+4.1	274	1 kg	E1	P410 IBC06		MP14	T1	TP33 TP36	SGAN L4DH	TU14 TE21 TM2	0	W1		CW23	CE11	423	3396	III
3397	ORGANOMETALLISK STOF, FAST, DER REAGERER MED VAND, SELVOPVARMENDE	4.3	WS	I	4.3+4.2	274	0	E0	P403		MP2	T9	TP7 TP33 TP36	S10AN L10DH	TU14 TU38 TE21 TE22 TM2	1	W1		CW23		X423	3397	I
3397	ORGANOMETALLISK STOF, FAST, DER REAGERER MED VAND, SELVOPVARMENDE	4.3	WS	II	4.3+4.2	274	500 g	E2	P410 IBC04		MP14	T3	TP33 TP36	SGAN L4DH		2	W1		CW23	CE10	423	3397	II
3397	ORGANOMETALLISK STOF, FAST, DER REAGERER MED VAND, SELVOPVARMENDE	4.3	WS	III	4.3+4.2	274	1 kg	E1	P410 IBC06		MP14	T1	TP33 TP36	SGAN L4DH		3	W1		CW23	CE11	423	3397	III

UN-nr	OFFICIEL GODSBETEGNELSE og beskrivelse	Klasse	Klassifikationskode	Emballage-gruppe	Faresedler	Særlige bestemmelser	Begrænsede og undtagne mængder		Emballage			UN-tanke og bulkcontainere		RID-tank		Transport-kategori	Særlige bestemmelser for transport			Ekspress-gods	Fare-nummer	UN-nr	Emballage-gruppe
							(7a)	(7b)	Emballeringsforskrifter	Særlige emballeringsbst.	Bestemmelser om sammenpakning	Tank-anvisninger	Særlige bestemmelser	Tank-kode	Særlige bestemmelser		Kolli	Bulk	På- og aflæsning og håndtering				
(1)	(2)	(3a)	(3b)	(4)	(5)	(6)	(7a)	(7b)	(8)	(9a)	(9b)	(10)	(11)	(12)	(13)	(15)	(16)	(17)	(18)	(19)	(20)	(1)	(4)
3398	ORGANOMETALLISK STOF, FLYDENDE, DER REAGERER MED VAND	4.3	W1	I	4.3	274	0	E0	P402		MP2	T13	TP2 TP7 TP36	L10DH	TU4 TU14 TU22 TU38 TE21 TE22 TM2	0	W1		CW23		X323	3398	I
3398	ORGANOMETALLISK STOF, FLYDENDE, DER REAGERER MED VAND	4.3	W1	II	4.3	274	500 ml	E2	P001 IBC01		MP15	T7	TP2 TP7 TP36	L4DH	TU14 TE21 TM2	0	W1		CW23	CE7	323	3398	II
3398	ORGANOMETALLISK STOF, FLYDENDE, DER REAGERER MED VAND	4.3	W1	III	4.3	274	1 L	E1	P001 IBC02		MP15	T7	TP2 TP7 TP36	L4DH	TU14 TE21 TM2	0	W1		CW23	CE8	323	3398	III
3399	ORGANOMETALLISK STOF, FLYDENDE, DER REAGERER MED VAND, BRANDFARLIGT	4.3	WF1	I	4.3 +3	274	0	E0	P402		MP2	T13	TP2 TP7 TP36	L10DH	TU4 TU14 TU22 TU38 TE21 TE22 TM2	0	W1		CW23		X323	3399	I
3399	ORGANOMETALLISK STOF, FLYDENDE, DER REAGERER MED VAND, BRANDFARLIGT	4.3	WF1	II	4.3 +3	274	500 ml	E2	P001 IBC01		MP15	T7	TP2 TP7 TP36	L4DH	TU4 TU14 TU22 TE21 TM2	0	W1		CW23	CE7	323	3399	II
3399	ORGANOMETALLISK STOF, FLYDENDE, DER REAGERER MED VAND, BRANDFARLIGT	4.3	WF1	III	4.3 +3	274	1 L	E1	P001 IBC02 R001		MP15	T7	TP2 TP7 TP36	L4DH	TU14 TE21 TM2	0	W1		CW23	CE8	323	3399	III
3400	ORGANOMETALLISK STOF, FAST, SELVOPVARMENDE	4.2	S5	II	4.2	274	500 g	E2	P410 IBC06		MP14	T3	TP33 TP36	SGAN L4BN		2	W1			CE10	40	3400	II
3400	ORGANOMETALLISK STOF, FAST, SELVOPVARMENDE	4.2	S5	III	4.2	274	1 kg	E1	P002 IBC08		MP14	T1	TP33 TP36	SGAN L4BN		3	W1			CE11	40	3400	III
3401	ALKALIMETALAMALGAM, FAST	4.3	W2	I	4.3	182	0	E0	P403		MP2	T9	TP7 TP33	L10BN(+)	TU1 TE5 TT3 TM2	1	W1		CW23		X423	3401	I
3402	JORDALKALIMETALAMALGAM, FAST	4.3	W2	I	4.3	183 506	0	E0	P403		MP2	T9	TP7 TP33	L10BN(+)	TU1 TE5 TT3 TM2	1	W1		CW23		X423	3402	I
3403	KALIUMMETALLEGGERINGER, FASTE	4.3	W2	I	4.3		0	E0	P403		MP2	T9	TP7 TP33	L10BN(+)	TU1 TE5 TT3 TM2	1	W1		CW23		X423	3403	I
3404	KALIUM-NATRIUM-LEGERINGER, FASTE	4.3	W2	I	4.3		0	E0	P403		MP2	T9	TP7 TP33	L10BN(+)	TU1 TE5 TT3 TM2	1	W1		CW23		X423	3404	I

UN-nr	OFFICIEL GODSBETEGNELSE og beskrivelse	Klasse	Klassifikationskode	Emballage-gruppe	Faresedler	Særlige bestemmelser	Begrænsede og undtagne mængder		Emballage			UN-tanke og bulkcontainere		RID-tank		Transport-kategori	Særlige bestemmelser for transport			Ekspress-gods	Fare-nummer	UN-nr	Emballage-gruppe
									Emballeringsforskrifter	Særlige emballeringsbst.	Bestemmelser om sammenpakning	Tank-anvisninger	Særlige bestemmelser	Tank-kode	Særlige bestemmelser		Kolli	Bulk	På- og aflæsning og håndtering				
(1)	(2)	(3a)	(3b)	(4)	(5)	(6)	(7a)	(7b)	(8)	(9a)	(9b)	(10)	(11)	(12)	(13)	(15)	(16)	(17)	(18)	(19)	(20)	(1)	(4)
3405	BARIUMCHLORATOPLØSNING	5.1	OT1	II	5.1+6.1		1 L	E2	P504 IBC02		MP2	T4	TP1	L4BN	TU3	2			CW24 CW28	CE6	56	3405	II
3405	BARIUMCHLORATOPLØSNING	5.1	OT1	III	5.1+6.1		5 L	E1	P001 IBC02		MP2	T4	TP1	LGBV	TU3	3			CW24 CW28	CE8	56	3405	III
3406	BARIUMPERCHLORATOPLØSNING	5.1	OT1	II	5.1+6.1		1 L	E2	P504 IBC02		MP2	T4	TP1	L4BN	TU3	2			CW24 CW28	CE6	56	3406	II
3406	BARIUMPERCHLORATOPLØSNING	5.1	OT1	III	5.1+6.1		5 L	E1	P001 IBC02		MP2	T4	TP1	LGBV	TU3	3			CW24 CW28	CE8	56	3406	III
3407	CHLORATER OG MAGNESIUMCHLORID, BLANDING, OPLØSNING	5.1	O1	II	5.1		1 L	E2	P504 IBC02		MP2	T4	TP1	L4BN	TU3	2			CW24	CE6	50	3407	II
3407	CHLORATER OG MAGNESIUMCHLORID, BLANDING, OPLØSNING	5.1	O1	III	5.1		5 L	E1	P504 IBC02		MP2	T4	TP1	LGBV	TU3	3			CW24	CE8	50	3407	III
3408	BLYPERCHLORATOPLØSNING	5.1	OT1	II	5.1+6.1		1 L	E2	P504 IBC02		MP2	T4	TP1	L4BN	TU3	2			CW24 CW28	CE6	56	3408	II
3408	BLYPERCHLORATOPLØSNING	5.1	OT1	III	5.1+6.1		5 L	E1	P001 IBC02		MP2	T4	TP1	LGBV	TU3	3			CW24 CW28	CE8	56	3408	III
3409	CHLORNITROBENZENER, FLYDENDE	6.1	T1	II	6.1	279	100 ml	E4	P001 IBC02		MP15	T7	TP2	L4BH	TU15	2			CW13 CW28 CW31	CE5	60	3409	II
3410	4-CHLOR-o-TOLUIDINHYDROCHLORID-OPLØSNING	6.1	T1	III	6.1		5 L	E1	P001 IBC03 R001		MP19	T4	TP1	L4BH	TU15	2	W12		CW13 CW28 CW31	CE8	60	3410	III
3411	beta-NAPHTHYLAMINOPLØSNING	6.1	T1	II	6.1		100 ml	E4	P001 IBC02		MP15	T7	TP2	L4BH	TU15	2			CW13 CW28 CW31	CE5	60	3411	II
3411	beta-NAPHTHYLAMINOPLØSNING	6.1	T1	III	6.1		5 L	E1	P001 IBC02		MP19	T7	TP2	L4BH	TU15	2			CW13 CW28 CW31	CE8	60	3411	III
3412	MYRESYRE med mindst 10 og højst 85 vægt-% syre	8	C3	II	8		1 L	E2	P001 IBC02		MP15	T7	TP2	L4BN		2				CE6	80	3412	II
3412	MYRESYRE med mindst 5 og mindre end 10 vægt-% syre	8	C3	III	8		5 L	E1	P001 IBC03 LP01 R001		MP19	T4	TP1	L4BN		3	W12			CE8	80	3412	III
3413	KALIUMCYANIDOPLØSNING	6.1	T4	I	6.1		0	E5	P001		MP8 MP17	T14	TP2	L10CH	TU14 TU15 TU38 TE21 TE22	1			CW13 CW28 CW31		66	3413	I
3413	KALIUMCYANIDOPLØSNING	6.1	T4	II	6.1		100 ml	E4	P001 IBC02		MP15	T11	TP2 TP27	L4BH	TU15	2			CW13 CW28 CW31	CE5	60	3413	II
3413	KALIUMCYANIDOPLØSNING	6.1	T4	III	6.1		5 L	E1	P001 IBC03 LP01 R001		MP19	T7	TP2 TP28	L4BH	TU15	2	W12		CW13 CW28 CW31	CE8	60	3413	III
3414	NATRIUMCYANIDOPLØSNING	6.1	T4	I	6.1		0	E5	P001		MP8 MP17	T14	TP2	L10CH	TU14 TU15 TU38 TE21 TE22	1			CW13 CW28 CW31		66	3414	I
3414	NATRIUMCYANIDOPLØSNING	6.1	T4	II	6.1		100 ml	E4	P001 IBC02		MP15	T11	TP2 TP27	L4BH	TU15	2			CW13 CW28 CW31	CE5	60	3414	II

UN-nr	OFFICIEL GODSBETEGNELSE og beskrivelse	Klasse	Klassifikationsskoden	Emballage-gruppe	Faresedler	Særlige bestemmelser	Begrænsede og undtagne mængder		Emballage			UN-tanke og bulkcontainere		RID-tank		Transport-kategori	Særlige bestemmelser for transport			Ekspress-gods	Fare-nummer	UN-nr	Emballage-gruppe
									Emballeringsforskrifter	Særlige emballeringsbst.	Bestemmelser om sammenpakning	Tank-anvisninger	Særlige bestemmelser	Tank-kode	Særlige bestemmelser		Kolli	Bulk	På- og aflæsning og håndtering				
(1)	(2)	(3a)	(3b)	(4)	(5)	(6)	(7a)	(7b)	(8)	(9a)	(9b)	(10)	(11)	(12)	(13)	(15)	(16)	(17)	(18)	(19)	(20)	(1)	(4)
3414	NATRIUMCYANIDOPLØSNING	6.1	T4	III	6.1		5 L	E1	P001 IBC03 LP01 R001		MP19	T7	TP2 TP28	L4BH	TU15	2	W12		CW13 CW28 CW31	CE8	60	3414	III
3415	NATRIUMFLUORIDOPLØSNING	6.1	T4	III	6.1		5 L	E1	P001 IBC03 LP01 R001		MP19	T4	TP1	L4BH	TU15	2	W12		CW13 CW28 CW31	CE8	60	3415	III
3416	CHLORACETOPHENON, FLYDENDE	6.1	T1	II	6.1		0	E4	P001 IBC02		MP15	T7	TP2	L4BH	TU15	2			CW13 CW28 CW31	CE5	60	3416	II
3417	XYLYLBROMID, FAST	6.1	T2	II	6.1		0	E4	P002 IBC08	B4	MP10	T3	TP33	SGAH L4BH	TU15	2	W11		CW13 CW28 CW31	CE9	60	3417	II
3418	2,4-TOLUYLENDIAMINOPLØSNING	6.1	T1	III	6.1		5 L	E1	P001 IBC03 LP01 R001		MP19	T4	TP1	L4BH	TU15	2	W12		CW13 CW28 CW31	CE8	60	3418	III
3419	BORTRIFLUORIDEDDIKESYRE-KOMPLEKS, FAST	8	C4	II	8		1 kg	E2	P002 IBC08	B4	MP10	T3	TP33	SGAN L4BN		2	W11			CE10	80	3419	II
3420	BORTRIFLUORIDPROPIONSYRE-KOMPLEKS, FAST	8	C4	II	8		1 kg	E2	P002 IBC08	B4	MP10	T3	TP33	SGAN L4BN		2	W11			CE10	80	3420	II
3421	KALIUMHYDROGENDIFLUORID-OPLØSNING	8	CT1	II	8+ 6.1		1 L	E2	P001 IBC02		MP15	T7	TP2	L4DH	TU14 TE17 TE21 TT4	2			CW13 CW28	CE6	86	3421	II
3421	KALIUMHYDROGENDIFLUORID-OPLØSNING	8	CT1	III	8+ 6.1		5 L	E1	P001 IBC03 R001		MP19	T4	TP1	L4DH	TU14 TE21	3	W12		CW13 CW28	CE8	86	3421	III
3422	KALIUMFLUORIDOPLØSNING	6.1	T4	III	6.1		5 L	E1	P001 IBC03 LP01 R001		MP19	T4	TP1	L4BH	TU15	2	W12		CW13 CW28 CW31	CE8	60	3422	III
3423	TETRAMETHYLAMMONIUM-HYDROXID, FAST	8	C8	II	8		1 kg	E2	P002 IBC08	B4	MP10	T3	TP33	SGAN L4BN		2	W11			CE10	80	3423	II
3424	AMMONIUMDINITRO-o-CRESOLATOPLØSNING	6.1	T1	II	6.1		100 ml	E4	P001 IBC02		MP15	T7	TP2	L4BH	TU15	2			CW13 CW28 CW31	CE5	60	3424	II
3424	AMMONIUMDINITRO-o-CRESOLATOPLØSNING	6.1	T1	III	6.1		5 L	E1	P001 IBC02		MP19	T7	TP2	L4BH	TU15	2			CW13 CW28 CW31	CE8	60	3424	III
3425	BROMEDDIKESYRE, FAST	8	C4	II	8		1 kg	E2	P002 IBC08	B4	MP10	T3	TP33	SGAN L4BN		2	W11			CE10	80	3425	II
3426	ACRYLAMIDOPLØSNING	6.1	T1	III	6.1		5 L	E1	P001 IBC03 LP01 R001		MP19	T4	TP1	L4BH	TU15	2	W12		CW13 CW28 CW31	CE8	60	3426	III
3427	CHLORBENZYLCHLORIDER, FASTE	6.1	T2	III	6.1		5 kg	E1	P002 IBC08 LP02 R001	B3	MP10	T1	TP33	SGAH L4BH	TU15	2		VW9	CW13 CW28 CW31	CE11	60	3427	III
3428	3-CHLOR-4-METHYLPHENYLISOCYANAT, FAST	6.1	T2	II	6.1		500 g	E4	P002 IBC08	B4	MP10	T3	TP33	SGAH L4BH	TU15	2	W11		CW13 CW28 CW31	CE9	60	3428	II

UN-nr	OFFICIEL GODSBETEGNELSE og beskrivelse	Klasse	Klassifikationskode	Emballage-gruppe	Faresedler	Særlige bestemmelser	Begrænsede og undtagne mængder		Emballage			UN-tanke og bulkcontainere		RID-tank		Transport-kategori	Særlige bestemmelser for transport			Ekspress-gods	Fare-nummer	UN-nr	Emballage-gruppe
									Emballeringsforskrifter	Særlige emballeringsbst.	Bestemmelser om sammenpakning	Tank-anvisninger	Særlige bestemmelser	Tank-kode	Særlige bestemmelser		Kolli	Bulk	På- og aflæsning og håndtering				
(1)	(2)	(3a)	(3b)	(4)	(5)	(6)	(7a)	(7b)	(8)	(9a)	(9b)	(10)	(11)	(12)	(13)	(15)	(16)	(17)	(18)	(19)	(20)	(1)	(4)
3429	CHLORTOLUIDINER, FLYDENDE	6.1	T1	III	6.1		5 L	E1	P001 IBC03 LP01 R001		MP19	T4	TP1	L4BH	TU15	2	W12		CW13 CW28 CW31	CE8	60	3429	III
3430	XYLENOLER, FLYDENDE	6.1	T1	II	6.1		100 ml	E4	P001 IBC02		MP15	T7	TP2	L4BH	TU15	2			CW13 CW28 CW31	CE5	60	3430	II
3431	NITROBENZOTRIFLUORIDER, FASTE	6.1	T2	II	6.1		500 g	E4	P002 IBC08	B4	MP10	T3	TP33	SGAH L4BH	TU15	2	W11		CW13 CW28 CW31	CE9	60	3431	II
3432	POLYCHLOREREDE BIPHENYLER, FASTE	9	M2	II	9	305	1 kg	E2	P906 IBC08	B4	MP10	T3	TP33	S4AH L4BH	TU15	0	W11	VW15	CW13 CW28 CW31	CE9	90	3432	II
3434	NITROCRESOLER, FLYDENDE	6.1	T1	III	6.1		5 L	E1	P001 IBC03 LP01 R001		MP19	T4	TP1	L4BH	TU15	2	W12		CW13 CW28 CW31	CE8	60	3434	III
3436	HEXAFLUORACETONEHYDRAT, FAST	6.1	T2	II	6.1		500 g	E4	P002 IBC08	B4	MP10	T3	TP33	SGAH L4BH	TU15	2	W11		CW13 CW28 CW31	CE9	60	3436	II
3437	CHLORCRESOLER, FASTE	6.1	T2	II	6.1		500 g	E4	P002 IBC08	B4	MP10	T3	TP33	SGAH L4BH	TU15	2	W11		CW13 CW28 CW31	CE9	60	3437	II
3438	alfa-METHYLBENZYLALKOHOL, FAST	6.1	T2	III	6.1		5 kg	E1	P002 IBC08 LP02 R001	B3	MP10	T1	TP33	SGAH L4BH	TU15	2		VW9	CW13 CW28 CW31	CE11	60	3438	III
3439	NITRILER, GIFTIGE, FASTE, N.O.S.	6.1	T2	I	6.1	274	0	E5	P002 IBC07		MP18	T6	TP33	S10AH L10CH	TU14 TU15 TU38 TE21 TE22	1	W10		CW13 CW28 CW31		66	3439	I
3439	NITRILER, GIFTIGE, FASTE, N.O.S.	6.1	T2	II	6.1	274	500 g	E4	P002 IBC08	B4	MP10	T3	TP33	SGAH L4BH	TU15	2	W11		CW13 CW28 CW31	CE9	60	3439	II
3439	NITRILER, GIFTIGE, FASTE, N.O.S.	6.1	T2	III	6.1	274	5 kg	E1	P002 IBC08 LP02 R001	B3	MP10	T1	TP33	SGAH L4BH	TU15	2		VW9	CW13 CW28 CW31	CE11	60	3439	III
3440	SELENFORBINDELSE, FLYDENDE, N.O.S.	6.1	T4	I	6.1	274 563	0	E5	P001		MP8 MP17	T14	TP2 TP27	L10CH	TU14 TU15 TU38 TE21 TE22	1			CW13 CW28 CW31		66	3440	I
3440	SELENFORBINDELSE, FLYDENDE, N.O.S.	6.1	T4	II	6.1	274 563	100 ml	E4	P001 IBC02		MP15	T11	TP2 TP27	L4BH	TU15	2			CW13 CW28 CW31	CE5	60	3440	II
3440	SELENFORBINDELSE, FLYDENDE, N.O.S.	6.1	T4	III	6.1	274 563	5 L	E1	P001 IBC03 R001		MP19	T7	TP1 TP28	L4BH	TU15	2	W12		CW13 CW28 CW31	CE8	60	3440	III
3441	CHLORDINITROBENZENER, FASTE	6.1	T2	II	6.1	279	500 g	E4	P002 IBC08	B4	MP10	T3	TP33	SGAH L4BH	TU15	2	W11		CW13 CW28 CW31	CE9	60	3441	II
3442	DICHLORANILINER, FASTE	6.1	T2	II	6.1	279	500 g	E4	P002 IBC08	B4	MP10	T3	TP33	SGAH L4BH	TU15	2	W11		CW13 CW28 CW31	CE9	60	3442	II
3443	DINITROBENZENER, FASTE	6.1	T2	II	6.1		500 g	E4	P002 IBC08	B4	MP10	T3	TP33	SGAH L4BH	TU15	2	W11		CW13 CW28 CW31	CE9	60	3443	II

UN-nr	OFFICIEL GODSBETEGNELSE og beskrivelse	Klasse	Klassifikationskode	Emballage-gruppe	Faresedler	Særlige bestemmelser	Begrænsede og undtagne mængder		Emballage			UN-tanke og bulkcontainere		RID-tank		Transport-kategori	Særlige bestemmelser for transport			Ekspress-gods	Fare-nummer	UN-nr	Emballage-gruppe
							(7a)	(7b)	(8)	(9a)	(9b)	(10)	(11)	(12)	(13)		(16)	(17)	(18)				
(1)	(2)	(3a)	(3b)	(4)	(5)	(6)	(7a)	(7b)	(8)	(9a)	(9b)	(10)	(11)	(12)	(13)	(15)	(16)	(17)	(18)	(19)	(20)	(1)	(4)
3444	NICOTINHYDROCHLORID, FAST	6.1	T2	II	6.1	43	500 g	E4	P002 IBC08	B4	MP10	T3	TP33	SGAH	TU15	2	W11		CW13 CW28 CW31	CE9	60	3444	II
3445	NICOTINSULFAT, FAST	6.1	T2	II	6.1		500 g	E4	P002 IBC08	B4	MP10	T3	TP33	SGAH	TU15	2	W11		CW13 CW28 CW31	CE9	60	3445	II
3446	NITROTOLUENER, FASTE	6.1	T2	II	6.1		500 g	E4	P002 IBC08	B4	MP10	T3	TP33	SGAH L4BH	TU15	2	W11		CW13 CW28 CW31	CE9	60	3446	II
3447	NITROXYLENER, FASTE	6.1	T2	II	6.1		500 g	E4	P002 IBC08	B4	MP10	T3	TP33	SGAH L4BH	TU15	2	W11		CW13 CW28 CW31	CE9	60	3447	II
3448	TÅREGASSTOF, FAST, N.O.S.	6.1	T2	I	6.1	274	0	E5	P002		MP18	T6	TP33	S10AH L10CH	TU14 TU15 TU38 TE21 TE22	1			CW13 CW28 CW31		66	3448	I
3448	TÅREGASSTOF, FAST, N.O.S.	6.1	T2	II	6.1	274	0	E4	P002 IBC08	B4	MP10	T3	TP33	SGAH L4BH	TU15	2	W11		CW13 CW28 CW31	CE9	60	3448	II
3449	BROMBENZYL CYANID, FAST	6.1	T2	I	6.1	138	0	E5	P002		MP18	T6	TP33	S10AH L10CH	TU15 TU38 TE22	1			CW13 CW28 CW31		66	3449	I
3450	DIPHENYLCHLORARSIN, FAST	6.1	T3	I	6.1		0	E5	P002 IBC07		MP18	T6	TP33	S10AH L10CH	TU15 TU38 TE22	1	W10		CW13 CW28 CW31		66	3450	I
3451	TOLUIDINER, FASTE	6.1	T2	II	6.1	279	500 g	E4	P002 IBC08	B4	MP10	T3	TP33	SGAH L4BH	TU15	2	W11		CW13 CW28 CW31	CE9	60	3451	II
3452	XYLIDINER, FASTE	6.1	T2	II	6.1		500 g	E4	P002 IBC08	B4	MP10	T3	TP33	SGAH L4BH	TU15	2	W11		CW13 CW28 CW31	CE9	60	3452	II
3453	PHOSPHORSYRE, FAST STOF	8	C2	III	8		5 kg	E1	P002 IBC08 LP02 R001	B3	MP10	T1	TP33	SGAV L4BN		3		VW9		CE11	80	3453	III
3454	DINITROTOLUENER, FASTE	6.1	T2	II	6.1		500 g	E4	P002 IBC08	B4	MP10	T3	TP33	SGAH L4BH	TU15	2	W11		CW13 CW28 CW31	CE9	60	3454	II
3455	CRESOLER, FASTE	6.1	TC2	II	6.1+8		500 g	E4	P002 IBC08	B4	MP10	T3	TP33	SGAH L4BH	TU15	2	W11		CW13 CW28 CW31	CE9	68	3455	II
3456	NITROSYLSVOVLSYRE, FAST	8	C2	II	8		1 kg	E2	P002 IBC08	B4	MP10	T3	TP33	SGAN L4BN		2	W11			CE10	X80	3456	II
3457	CHLORNITROTOLUENER, FASTE	6.1	T2	III	6.1		5 kg	E1	P002 IBC08 LP02 R001	B3	MP10	T1	TP33	SGAH L4BH	TU15	2		VW9	CW13 CW28 CW31	CE11	60	3457	III
3458	NITROANISOLER, FASTE	6.1	T2	III	6.1	279	5 kg	E1	P002 IBC08 LP02 R001	B3	MP10	T1	TP33	SGAH L4BH	TU15	2		VW9	CW13 CW28 CW31	CE11	60	3458	III
3459	NITROBROMBENZENER, FASTE	6.1	T2	III	6.1		5 kg	E1	P002 IBC08 LP02 R001	B3	MP10	T1	TP33	SGAH L4BH	TU15	2		VW9	CW13 CW28 CW31	CE11	60	3459	III

UN-nr	OFFICIEL GODSBETEGNELSE og beskrivelse	Klasse	Klassifikationskode	Emballage-gruppe	Faresedler	Særlige bestemmelser	Begrænsede og undtagne mængder		Emballage			UN-tanke og bulkcontainere		RID-tank		Transport-kategori	Særlige bestemmelser for transport			Ekspress-gods	Fare-nummer	UN-nr	Emballage-gruppe
							(7a)	(7b)	Emballeringsforskrifter	Særlige emballeringsbst.	Bestemmelser om sammenpakning	Tank-anvisninger	Særlige bestemmelser	Tank-kode	Særlige bestemmelser		Kolli	Bulk	På- og aflæsning og håndtering				
(1)	(2)	(3a)	(3b)	(4)	(5)	(6)	(7a)	(7b)	(8)	(9a)	(9b)	(10)	(11)	(12)	(13)	(15)	(16)	(17)	(18)	(19)	(20)	(1)	(4)
3460	N-ETHYL-N-BENZYL TOLUIDINER, FAST	6.1	T2	III	6.1		5 kg	E1	P002 IBC08 LP02 R001	B3	MP10	T1	TP33	SGAH L4BH	TU15	2		VW9	CW13 CW28 CW31	CE11	60	3460	III
3462	TOKSINER, UDVUNDET AF LEVENDE ORGANISMER, FASTE, N.O.S.	6.1	T2	I	6.1	210 274	0	E5	P002 IBC07		MP18	T6	TP33	S10AH L10CH	TU15 TU38 TE22	1	W10		CW13 CW28 CW31		66	3462	I
3462	TOKSINER, UDVUNDET AF LEVENDE ORGANISMER, FASTE, N.O.S.	6.1	T2	II	6.1	210 274	500 g	E4	P002 IBC08	B4	MP10	T3	TP33	SGAH L4BH	TU15	2	W11		CW13 CW28 CW31	CE9	60	3462	II
3462	TOKSINER, UDVUNDET AF LEVENDE ORGANISMER, FASTE, N.O.S.	6.1	T2	III	6.1	210 274	5 kg	E1	P002 IBC08 R001	B3	MP10	T1	TP33	SGAH L4BH	TU15	2		VW9	CW13 CW28 CW31	CE11	60	3462	III
3463	PROPIONSYRE med mindst 90 vægt-% syre	8	CF1	II	8+3		1 L	E2	P001 IBC02		MP15	T7	TP2	L4BN		2				CE6	83	3463	II
3464	ORGANOPHOSPHORFORBINDELSE, GIFTIG, FAST, N.O.S.	6.1	T2	I	6.1	43 274	0	E5	P002 IBC07		MP18	T6	TP33	S10AH L10CH	TU14 TU15 TU38 TE21 TE22	1	W10		CW13 CW28 CW31		66	3464	I
3464	ORGANOPHOSPHORFORBINDELSE, GIFTIG, FAST, N.O.S.	6.1	T2	II	6.1	43 274	500 g	E4	P002 IBC08	B4	MP10	T3	TP33	SGAH L4BH	TU15	2	W11		CW13 CW28 CW31	CE9	60	3464	II
3464	ORGANOPHOSPHORFORBINDELSE, GIFTIG, FAST, N.O.S.	6.1	T2	III	6.1	43 274	5 kg	E1	P002 IBC08 LP02 R001	B3	MP10	T1	TP33	SGAH L4BH	TU15	2		VW9	CW13 CW28 CW31	CE11	60	3464	III
3465	ORGANOARSENFORBINDELSE, FAST, N.O.S.	6.1	T3	I	6.1	274	0	E5	P002 IBC07		MP18	T6	TP33	S10AH L10CH	TU14 TU15 TU38 TE21 TE22	1	W10		CW13 CW28 CW31		66	3465	I
3465	ORGANOARSENFORBINDELSE, FAST, N.O.S.	6.1	T3	II	6.1	274	500 g	E4	P002 IBC08	B4	MP10	T3	TP33	SGAH L4BH	TU15	2	W11		CW13 CW28 CW31	CE9	60	3465	II
3465	ORGANOARSENFORBINDELSE, FAST, N.O.S.	6.1	T3	III	6.1	274	5 kg	E1	P002 IBC08 LP02 R001	B3	MP10	T1	TP33	SGAH L4BH	TU15	2		VW9	CW13 CW28 CW31	CE11	60	3465	III
3466	METALCARBONYLER, FASTE, N.O.S.	6.1	T3	I	6.1	274 562	0	E5	P002 IBC07		MP18	T6	TP33	S10AH L10CH	TU14 TU15 TU38 TE21 TE22	1	W10		CW13 CW28 CW31		66	3466	I
3466	METALCARBONYLER, FASTE, N.O.S.	6.1	T3	II	6.1	274 562	500 g	E4	P002 IBC08	B4	MP10	T3	TP33	SGAH L4BH	TU15	2	W11		CW13 CW28 CW31	CE9	60	3466	II
3466	METALCARBONYLER, FASTE, N.O.S.	6.1	T3	III	6.1	274 562	5 kg	E1	P002 IBC08 LP02 R001	B3	MP10	T1	TP33	SGAH L4BH	TU15	2		VW9	CW13 CW28 CW31	CE11	60	3466	III

UN-nr	OFFICIEL GODSBETEGNELSE og beskrivelse	Klasse	Klassifikationsskode	Emballage-gruppe	Faresedler	Særlige bestemmelser	Begrænsede og undtagne mængder		Emballage			UN-tanke og bulkcontainere		RID-tank		Transport-kategori	Særlige bestemmelser for transport			Ekspress-gods	Fare-nummer	UN-nr	Emballage-gruppe
							(7a)	(7b)	Emballeringsforskrifter	Særlige emballeringsbst.	Bestemmelser om sammenpakning	Tank-anvisninger	Særlige bestemmelser	Tank-kode	Særlige bestemmelser		Kolli	Bulk	På- og aflæsning og håndtering				
(1)	(2)	(3a)	(3b)	(4)	(5)	(6)	(7a)	(7b)	(8)	(9a)	(9b)	(10)	(11)	(12)	(13)	(15)	(16)	(17)	(18)	(19)	(20)	(1)	(4)
3467	METALORGANISK FORBINDELSE, GIFTIG, FAST, N.O.S.	6.1	T3	I	6.1	274 562	0	E5	P002 IBC07		MP18	T6	TP33	S10AH L10CH	TU14 TU15 TU38 TE21 TE22	1	W10		CW13 CW28 CW31		66	3467	I
3467	METALORGANISK FORBINDELSE, GIFTIG, FAST, N.O.S.	6.1	T3	II	6.1	274 562	500 g	E4	P002 IBC08	B4	MP10	T3	TP33	SGAH L4BH	TU15	2	W11		CW13 CW28 CW31	CE9	60	3467	II
3467	METALORGANISK FORBINDELSE, GIFTIG, FAST, N.O.S.	6.1	T3	III	6.1	274 562	5 kg	E1	P002 IBC08 LP02 R001	B3	MP10	T1	TP33	SGAH L4BH	TU15	2		VW9	CW13 CW28 CW31	CE11	60	3467	III
3468	HYDROGEN I ET METALHYDRID-OPBEVARINGSSYSTEM eller HYDROGEN I ET METALHYDRID-OPBEVARINGSSYSTEM I UDSTYR eller HYDROGEN I ET METALHYDRID-OPBEVARINGSSYSTEM EMBALLERET	2	1F		2.1	321 356	0	E0	P205		MP9					2			CW9 CW10 CW36	CE3	23	3468	
3469	MALING, BRANDFARLIG, ÆTSENDE (herunder farve, lak, emalje, bejdse, shellak, fernis, politur, flydende filler og flydende grunder) eller MALINGRELATEREDE PRODUKTER, BRANDFARLIG, ÆTSENDE (herunder fortynder eller reducerende forbindelser)	3	FC	I	3+8	163	0	E0	P001		MP7 MP17	T11	TP2 TP27	L10CH	TU14 TU38 TE21 TE22	1					338	3469	I
3469	MALING, BRANDFARLIG, ÆTSENDE (herunder farve, lak, emalje, bejdse, shellak, fernis, politur, flydende filler og flydende grunder) eller MALINGRELATEREDE PRODUKTER, BRANDFARLIG, ÆTSENDE (herunder fortynder eller reducerende forbindelser)	3	FC	II	3+8	163	1 L	E2	P001 IBC02		MP19	T7	TP2 TP8 TP28	L4BH		2				CE7	338	3469	II
3469	MALING, BRANDFARLIG, ÆTSENDE (herunder farve, lak, emalje, bejdse, shellak, fernis, politur, flydende filler og flydende grunder) eller MALINGRELATEREDE PRODUKTER, BRANDFARLIG, ÆTSENDE (herunder fortynder eller reducerende forbindelser)	3	FC	III	3+8	163	5 L	E1	P001 IBC03 R001		MP19	T4	TP1 TP29	L4BN		3	W12			CE4	38	3469	III
3470	MALING, ÆTSENDE, BRANDFARLIG (herunder farve, lak, emalje, bejdse, shellak, fernis, politur, flydende filler og flydende grunder) eller MALINGRELATEREDE PRODUKTER, ÆTSENDE, BRANDFARLIG (herunder fortynder eller reducerende forbindelser)	8	CF1	II	8+3	163	1 L	E2	P001 IBC02		MP15	T7	TP2 TP8 TP28	L4BN		2				CE6	83	3470	II
3471	HYDROGENDIFLUORIDOPLØSNING, N.O.S.	8	CT1	II	8+6.1		1 L	E2	P001 IBC02		MP15	T7	TP2	L4DH	TU14 TE17 TE21 TT4	2			CW13 CW28	CE6	86	3471	II

UN-nr	OFFICIEL GODSBETEGNELSE og beskrivelse	Klasse	Klassifikationskode	Emballage-gruppe	Faresedler	Særlige bestemmelser	Begrænsede og undtagne mængder		Emballage			UN-tanke og bulkcontainere		RID-tank		Transport-kategori	Særlige bestemmelser for transport			Ekspress-gods	Fare-nummer	UN-nr	Emballage-gruppe
									Emballeringsforskrifter	Særlige emballeringsbst.	Bestemmelser om sammenpakning	Tank-anvisninger	Særlige bestemmelser	Tank-kode	Særlige bestemmelser		Kolli	Bulk	På- og aflæsning og håndtering				
(1)	(2)	(3a)	(3b)	(4)	(5)	(6)	(7a)	(7b)	(8)	(9a)	(9b)	(10)	(11)	(12)	(13)	(15)	(16)	(17)	(18)	(19)	(20)	(1)	(4)
3471	HYDROGENDIFLUORIDOPLØSNING, N.O.S.	8	CT1	III	8+6.1		5 L	E1	P001 IBC03 R001		MP19	T4	TP1	L4DH	TU14 TE21	3	W12		CW13 CW28	CE8	86	3471	III
3472	CROTONSYRE, FLYDENDE	8	C3	III	8		5 L	E1	P001 IBC03 LP01 R001		MP19	T4	TP1	L4BN		3	W12			CE8	80	3472	III
3473	BRÆNDELSCELLEPATRONER eller BRÆNDELSCELLEPATRONER I UDSTYR eller BRÆNDELSCELLEPATRONER EMBALLERET MED UDSTYR indeholdende brandfarlig væske	3	F1		3	328	1 L	E0	P004							3				CE7	30	3473	
3474	1-HYDROXYBENZOTRIAZOL-MONOHYDRAT	4.1	D	I	4.1		0	E0	P406	PP48	MP2					1	W1				40	3474	I
3475	ETHANOL OG BENZIN, BLANDING, med mere end 10 % ethanol	3	F1	II	3	333	1 L	E2	P001 IBC02		MP19	T4	TP1	LGBF		2				CE7	33	3475	II
3476	BRÆNDELSCELLEPATRONER eller BRÆNDELSCELLEPATRONER I UDSTYR eller BRÆNDELSCELLEPATRONER EMBALLERET MED UDSTYR indeholdende stoffer, der reagerer med vand	4.3	W3		4.3	328 334	500 ml eller 500 g	E0	P004							3	W1		CW23	CE2	423	3476	
3477	BRÆNDELSCELLEPATRONER eller BRÆNDELSCELLEPATRONER I UDSTYR eller BRÆNDELSCELLEPATRONER EMBALLERET MED UDSTYR indeholdende ætsende stoffer	8	C11		8	328 334	1 L eller 1 kg	E0	P004							3				CE8	80	3477	
3478	BRÆNDELSCELLEPATRONER eller BRÆNDELSCELLEPATRONER I UDSTYR eller BRÆNDELSCELLEPATRONER EMBALLERET MED UDSTYR indeholdende fordråbet brandfarlig gas	2	6F		2.1	328 338	120 ml	E0	P004							2			CW9 CW12	CE3	23	3478	
3479	BRÆNDELSCELLEPATRONER eller BRÆNDELSCELLEPATRONER I UDSTYR eller BRÆNDELSCELLEPATRONER EMBALLERET MED UDSTYR indeholdende hydrogen i metalhydrid	2	6F		2.1	328 339	120 ml	E0	P004							2			CW9 CW12	CE3	23	3479	
3480	LITHIUMIONBATTERIER (herunder lithiumionpolymerbatterier)	9	M4	II	9	188 230 310 348 636 656	0	E0	P903 P903a P903b							2				CE2	90	3480	II
3481	LITHIUMIONBATTERIER I UDSTYR eller LITHIUMIONBATTERIER EMBALLERET MED UDSTYR (herunder lithiumionpolymerbatterier)	9	M4	II	9	188 230 348 636 656	0	E0	P903 P903a P903b							2				CE2	90	3481	II

UN-nr	OFFICIEL GODSBETEGNELSE og beskrivelse	Klasse	Klassifikationskode	Emballage-gruppe	Faresedler	Særlige bestemmelser	Begrænsede og undtagne mængder		Emballage			UN-tanke og bulkcontainere		RID-tank		Transport-kategori	Særlige bestemmelser for transport			Ekspress-gods	Fare-nummer	UN-nr	Emballage-gruppe
							(7a)	(7b)	Emballeringsforskrifter	Særlige emballeringsbst.	Bestemmelser om sammenpakning	Tank-anvisninger	Særlige bestemmelser	Tank-kode	Særlige bestemmelser		Kolli	Bulk	På- og aflæsning og håndtering				
(1)	(2)	(3a)	(3b)	(4)	(5)	(6)	(7a)	(7b)	(8)	(9a)	(9b)	(10)	(11)	(12)	(13)	(15)	(16)	(17)	(18)	(19)	(20)	(1)	(4)
3482	ALKALIMETALDISPERSION, BRANDFARLIG, eller JORDALKALIMETALDISPERSION, BRANDFARLIG	4.3	WF1	I	4.3+3	182 183 506	0	E0	P402	RR8	MP2			L10BN(+)	TU1 TE5 TT3 TM2	1	W1		CW23		X323	3482	I
3483	ANTIBANKNINGSMIDDEL TIL MOTORBRÆNDSTOF, BRANDFARLIGT	6.1	TF1	I	6.1+3		0	E5	P602		MP8 MP17	T14	TP2	L10CH	TU14 TU15 TU38 TE21 TE22 TT6	1			CW13 CW28 CW31		663	3483	I
3484	HYDRAZIN, VANDIG OPLØSNING, BRANDFARLIG, med mere end 37 vægt-% hydrazin	8	CFT	I	8+3+6.1	530	0	E0	P001		MP8 MP17	T10	TP2	L10BH	TU38 TE22	1			CW13 CW28		886	3484	I
3485	CALCIUMHYPOCHLORIT, TØR, ÆTSENDE, eller CALCIUMHYPOCHLORIT, BLANDING, TØR, ÆTSENDE, med mindst 39 % aktivt chlor, (8,8 % aktivt oxygen)	5.1	OC2	II	5.1+8	314	1 kg	E2	P002 IBC08	B4 B13	MP2			SGAN	TU3	2	W11		CW24 CW35	CE10	58	3485	II
3486	CALCIUMHYPOCHLORIT, BLANDING, TØR, ÆTSENDE, med mindst 10 % og højst 39 % aktivt chlor	5.1	OC2	III	5.1+8	314	5 kg	E1	P002 IBC08 LP02 R001	B3 B13	MP2			SGAN	TU3	3			CW24 CW35	CE11	58	3486	III
3487	CALCIUMHYPOCHLORIT, HYDRERET, ÆTSENDE, eller CALCIUMHYPOCHLORIT, BLANDING, HYDRERET, ÆTSENDE, med mindst 5,5 % og højst 16 % vand	5.1	OC2	II	5.1+8	314 322	1 kg	E2	P002 IBC08	B4 B13	MP2			SGAN	TU3	2	W11		CW24 CW35	CE10	58	3487	II
3487	CALCIUMHYPOCHLORIT, HYDRERET, ÆTSENDE, eller CALCIUMHYPOCHLORIT, BLANDING, HYDRERET, ÆTSENDE, med mindst 5,5 % og højst 16 % vand	5.1	OC2	III	5.1+8	314	5 kg	E1	P002 IBC08 R001	B4 B13	MP2			SGAN	TU3	3			CW24 CW35	CE11	58	3487	III
3488	VÆSKE, DER ER GIFTIG VED INDÅNDING, BRANDFARLIG, ÆTSENDE, N.O.S., med en giftighed ved indånding på 200 ml/m ³ eller derunder og en mættet dampkoncentration på 500 LC ₅₀ eller derover	6.1	TFC	I	6.1+3+8	274	0	E0	P601		MP8 MP17	T22	TP2	L15CH	TU14 TU15 TU38 TE21 TE22	1			CW13 CW28 CW31		663	3488	I
3489	VÆSKE, DER ER GIFTIG VED INDÅNDING, BRANDFARLIG, ÆTSENDE, N.O.S., med en giftighed ved indånding på 1000 ml/m ³ eller derunder og en mættet dampkoncentration på 10 LC ₅₀ eller derover	6.1	TFC	I	6.1+3+8	274	0	E0	P602		MP8 MP17	T20	TP2	L10CH	TU14 TU15 TU38 TE21 TE22	1			CW13 CW28 CW31		663	3489	I

UN-nr	OFFICIEL GODSBETEGNELSE og beskrivelse	Klasse	Klassifikationskode	Emballage-gruppe	Faresedler	Særlige bestemmelser	Begrænsede og undtagne mængder		Emballage			UN-tanke og bulkcontainere		RID-tank		Transport-kategori	Særlige bestemmelser for transport			Ekspress-gods	Fare-nummer	UN-nr	Emballage-gruppe
							(7a)	(7b)	Emballerings-forskrifter	Særlige emballeringsbst.	Bestemmelser om sammenpakning	Tank-anvisninger	Særlige bestemmelser	Tank-kode	Særlige bestemmelser		Kolli	Bulk	På- og aflæsning og håndtering				
(1)	(2)	(3a)	(3b)	(4)	(5)	(6)	(7a)	(7b)	(8)	(9a)	(9b)	(10)	(11)	(12)	(13)	(15)	(16)	(17)	(18)	(19)	(20)	(1)	(4)
3490	VÆSKE, DER ER GIFTIG VED INDÅNDING, OG SOM REAGERER MED VAND, BRANDFARLIG, N.O.S., med en giftighed ved indånding på 200 ml/m ³ eller derunder og en mættet dampkoncentration på 500 LC ₅₀ eller derover	6.1	TFW	I	6.1+3+4.3	274	0	E0	P601		MP8 MP17	T22	TP2	L15CH	TU14 TU15 TU38 TE21 TE22	1			CW13 CW28 CW31		623	3490	I
3491	VÆSKE, DER ER GIFTIG VED INDÅNDING, OG SOM REAGERER MED VAND, BRANDFARLIG, N.O.S., med en giftighed ved indånding på 1000 ml/m ³ eller derunder og en mættet dampkoncentration på 10 LC ₅₀ eller derover	6.1	TFW	I	6.1+3+4.3	274	0	E0	P602		MP8 MP17	T20	TP2	L10CH	TU14 TU15 TU38 TE21 TE22	1			CW13 CW28 CW31		623	3491	I
3492	VÆSKE, DER ER GIFTIG VED INDÅNDING, ÆTSENDE, BRANDFARLIG, N.O.S., med en giftighed ved indånding på 200 ml/m ³ eller derunder og en mættet dampkoncentration på 500 LC ₅₀ eller derover	6.1	TFC	I	6.1+3+8	274	0	E0	P601		MP8 MP17	T22	TP2	L15CH	TU14 TU15 TU38 TE21 TE22	1			CW13 CW28 CW31		668	3492	I
3493	VÆSKE, DER ER GIFTIG VED INDÅNDING, ÆTSENDE, BRANDFARLIG, N.O.S., med en giftighed ved indånding på 1000 ml/m ³ eller derunder og en mættet dampkoncentration på 10 LC ₅₀ eller derover	6.1	TFC	I	6.1+3+8	274	0	E0	P602		MP8 MP17	T20	TP2	L10CH	TU14 TU15 TU38 TE21 TE22	1			CW13 CW28 CW31		668	3493	I
3494	RÅOLIE, SUR, BRANDFARLIG, GIFTIG	3	FT1	I	3+6.1	343	0	E0	P001		MP7 MP17	T14	TP2	L10CH	TU14 TU15 TU38 TE21 TE22	1			CW13 CW28		336	3494	I
3494	RÅOLIE, SUR, BRANDFARLIG, GIFTIG	3	FT1	II	3+6.1	343	1 L	E2	P001 IBC02		MP19	T7	TP2	L4BH	TU15	2			CW13 CW28	CE7	336	3494	II
3494	RÅOLIE, SUR, BRANDFARLIG, GIFTIG	3	FT1	III	3+6.1	343	5 L	E1	P001 IBC03 R001		MP19	T4	TP1	L4BH	TU15	3	W12		CW13 CW28	CE4	36	3494	III
3495	JOD	8	CT2	III	8+6.1	279	5 kg	E1	P002 IBC08 R001	B3	MP10	T1	TP33	SGAV L4BN		3	VW9	CW13 CW28	CE11	86	3495	III	
3496	Batterier, nikkel-metalhydrid	9	M11	ikke underlagt forskrifterne i RID																		3496	

Kapitel 3.2 (fortsat)

3.2.2 Tabel B: Fortegnelse over farligt gods i alfabetisk rækkefølge *

Navnene på stofferne og genstandene er opført i alfabetisk rækkefølge. Der er dog ikke sorteret alfabetisk på indledende arabertal eller indledende præfiks som o-, m-, p-, n-, sec-, tert-, N-, alfa-, beta-, omega-, cis- og trans-. Dog er præfikserne Bis- og Iso- regnet som første del af et navn.

I denne danske udgave findes ikke angivelser om NHM-kode (Nomenclature Harmonisée Marchandises), da disse angivelser i originaludgaven ikke er juridisk gældende og ikke en del af regelværket. (Der henvises til bilag 3 til UIC fiche 221).

* (DK-red): Om officielle godsbetegnelser herunder gruppe- og nos- betegnelser (under et kaldet samlebetegnelser) se underafsnit 2.1.1.2 samt afsnittene 3.1.2 og 3.2.1.

Der er i tabellen optaget en række navne, som er synonyme eller handelsnavne. Disse er anført med stort begyndelsesbogstav, men er ellers med små bogstaver. De er således ikke officielle godsbetegnelser. Der er også optaget henvisninger. F.eks. er under Klor henvist til CHLOR og under Fosfor henvist til PHOSPHOR.

Bemærk, at et stof eller en genstand godt kan være RID-gods, selvom det/den ikke er nævnt direkte i tabel B, fordi det/den efter en klassificering i henhold til del 2 skal klassificeres under en samlebetegnelse.

Bemærk, at det i tabel B angivne UN-nummer kan dække over flere rækker i tabel A, som adskiller sig ved forskellige emballagegrupper, flammepunkter, damptryk, tilstand (flydende/fast) osv. og dermed giver forskellige bestemmelser, f.eks. om mærkning, emballeringsforskrifter, tankanvisninger mv. Af hensyn til entydig klassifikation skal et opslag i tabel B således altid følges af et opslag i tabel A på det angivne UN-nummer.

Tabel A er den primære tabel, som i tilfælde af evt. uoverensstemmelse mellem tabellerne har forrang.

GODSBETEGNELSE og beskrivelse	UN-nr.	Bemærkninger
ACETAL	1088	
ACETALDEHYD	1089	
ACETALDEHYDAMMONIAK	1841	
ACETALDEHYDOXIM	2332	
Acetoin, se: 2621		
ACETONE	1090	
ACETONECYANHYDRIN, STABILISERET	1541	
ACETONEOLIER	1091	
ACETONITRIL	1648	
ACETYLBROMID	1716	
ACETYLCHLORID	1717	
Acetylen, ethylen og propylen, blanding, kølet, flydende, se: ETHYLEN, ACETYLEN OG PROPYLEN, BLANDING, KØLET, FLYDENDE	3138	
ACETYLEN, OPLØST	1001	
ACETYLEN, UDEN OPLØSNINGSMIDDEL	3374	
Acetylentetrabromid, se: 2504		
Acetylentetrachlorid, se: 1072		
ACETYLIODID	1898	
ACETYLMETHYLCARBINOL	2621	
Acraldehyd, stabiliseret, se: 1092		
ACRIDIN	2713	
ACROLEIN, STABILISERET	1092	
ACROLEIN-DIMER, STABILISERET	2607	
ACRYLAMID, FAST	2074	
ACRYLAMIDOPLØSNING	3426	
ACRYLONITRIL, STABILISERET	1093	
ACRYLSYRE, STABILISERET	2218	
Actinolit, se: 2590		
ADHÆSIVER (KLÆBESTOFFER), der indeholder brandfarlig væske	1133	
ADIPONITRIL	2205	
AEROSOLER	1950	
Affald af faste stoffer, der indeholder brandfarlig væske, med et flammepunkt på højst 60°C, se: FASTE STOFFER, DER INDEHOLDER BRANDBARLIG VÆSKE, N.O.S.	3175	
AFFALDSSYRE	1906	
AIRBAGOPPUSTERE eller AIRBAGMODULER eller SELESTRAMMERE	3268	
AIRBAGOPPUSTERE eller AIRBAGMODULER eller SELESTRAMMERE	0503	
AKKUMULATORER MED FLYDENDE ELEKTROLYT, SIKRET MOD UDSIVNING, elektriske	2800	
AKKUMULATORER, MED FLYDENDE BASISK ELEKTROLYT, elektriske	2795	
AKKUMULATORER, MED FLYDENDE SUR ELEKTROLYT, elektriske	2794	

GODSBETEGNELSE og beskrivelse	UN-nr.	Bemærkninger
AKKUMULATORER, TØRRE, INDEHOLDENDE FAST KALIUMHYDROXID, elektriske	3028	
AKKUMULATORVÆSKE, ALKALISK	2797	
AKKUMULATORVÆSKE, SUR	2796	
Aktivt kul, se: 1362		
Aktivt trækul, se: 1362		
ALDEHYDER, BRANDFARLIGE, GIFTIGE, N.O.S.	1988	
ALDEHYDER, N.O.S.	1989	
ALDEHYDER, N.O.S. (damptryk ved 50°C, der overstiger 110 kPa)	1989	
ALDEHYDER, N.O.S. (damptryk ved 50°C på højst 110 kPa)	1989	
ALDOL (3-HYDROXYBUTANAL)	2839	
alfa-, se næste del af navnet		
ALKALIMETALALKOHOLATER, SELVOPVARMENDE, ÆTSENDE, N.O.S.	3206	
ALKALIMETALAMALGAM, FAST	3401	
ALKALIMETALAMALGAM, FLYDENDE	1389	
ALKALIMETALAMIDER	1390	
ALKALIMETALDISPERSION, BRANDFARLIG	3482	
ALKALIMETALDISPERSION eller JORDALKALIMETALDISPERSION med flammepunkt højere end 60 °C	1391	
ALKALIMETALLEGERING, FLYDENDE, N.O.S.	1421	
ALKALOIDER, FASTE, N.O.S. eller ALKALOIDSALTE, FASTE, N.O.S.	1544	
ALKALOIDER, FLYDENDE, N.O.S. eller ALKALOIDSALTE, FLYDENDE, N.O.S.	3140	
ALKOHOLATER, OPLØSNING, N.O.S., i alkohol	3274	
ALKOHOLER, BRANDFARLIGE, GIFTIGE, N.O.S.	1986	
ALKOHOLER, N.O.S.	1987	
ALKOHOLER, N.O.S. (damptryk ved 50°C større end 110 kPa)	1987	
ALKOHOLER, N.O.S. (damptryk ved 50°C på højst 110 kPa)	1987	
ALKOHOLISKE DRIKKEVARER, med mere end 24 og højst 70 vol-% alkohol	3065	
ALKOHOLISKE DRIKKEVARER, med mere end 70 vol-% alkohol	3065	
ALKYLPHENOLER, FASTE, N.O.S. (inkl. C2-C12 homologe)	2430	
ALKYLPHENOLER, FLYDENDE, N.O.S. (inkl. C2-C12 homologe)	3145	
ALKYLSULFONSYRER, FASTE eller ARYLSULFONSYRER, FASTE, med højst 5 % fri svovlsyre	2585	
ALKYLSULFONSYRER, FASTE eller ARYLSULFONSYRER, FASTE, med mere end 5 % fri svovlsyre	2583	
ALKYLSULFONSYRER, FLYDENDE eller ARYLSULFONSYRER, FLYDENDE, med højst 5 % fri svovlsyre	2586	
ALKYLSULFONSYRER, FLYDENDE eller ARYLSULFONSYRER, FLYDENDE, med mere end 5 % fri svovlsyre	2584	
ALKYLSVOVLSYRER	2571	
ALLYLACETAT	2333	

GODSBETEGNELSE og beskrivelse	UN-nr.	Bemærkninger
ALLYLALKOHOL	1098	
ALLYLAMIN	2334	
ALLYLBROMID	1099	
ALLYLCHLORFORMIAT	1722	
ALLYLCHLORID	1100	
ALLYLETHYLETHER	2335	
ALLYLFORMIAT	2336	
ALLYLGLYCIDYLETHER	2219	
ALLYLIODID	1723	
ALLYLISOTHIOCYANAT, STABILISERET	1545	
ALLYLTRICHLORSILAN, STABILISERET	1724	
ALUMINIUMBORHYDRID	2870	
ALUMINIUMBORHYDRID I Udstyr	2870	
ALUMINIUMBROMID, OPLØSNING	2580	
ALUMINIUMBROMID, VANDFRI	1725	
ALUMINIUMCARBID	1394	
ALUMINIUMCHLORID, OPLØSNING	2581	
ALUMINIUMCHLORID, VANDFRI	1726	
ALUMINIUMFERROSILICIUMPULVER	1395	
ALUMINIUMHYDRID	2463	
ALUMINIUMNITRAT	1438	
ALUMINIUMPHOSPHID	1397	
ALUMINIUMPHOSPHID-PESTICID	3048	
ALUMINIUMPULVER, IKKE OVERTRUKKET	1396	
ALUMINIUMPULVER, OVERTRUKKET	1309	
ALUMINIUMRESINAT	2715	
ALUMINIUMSILICIUMPULVER, IKKE OVERTRUKKET	1398	
AMINER, BRANDFARLIGE, ÆTSENDE, N.O.S. eller POLYAMINER, BRANDFARLIGE, ÆTSENDE, N.O.S.	2733	
AMINER, FASTE, ÆTSENDE, N.O.S. eller POLYAMINER, FASTE, ÆTSENDE, N.O.S.	3259	
AMINER, FLYDENDE, ÆTSENDE, BRANDFARLIGE, N.O.S. eller POLYAMINER, FLYDENDE, ÆTSENDE, BRANDFARLIGE, N.O.S.	2734	
AMINER, FLYDENDE, ÆTSENDE, N.O.S. eller POLYAMINER, FLYDENDE, ÆTSENDE, N.O.S.	2735	
2-AMINO-4,6-DINITROPHENOL, FUGTET, med mindst 20 vægt-% vand	3317	
2-AMINO-4-CHLORPHENOL	2673	
2-AMINO-5-DIETHYLAMINOPENTAN	2946	
2-(2-AMINOETHOXY)-ETHANOL	3055	
N-AMINOETYLPIPERAZIN	2815	
AMINOPHENOLER (o-, m-, p-)	2512	
AMINOPYRIDINER (o-, m-, p-)	2671	

GODSBETEGNELSE og beskrivelse	UN-nr.	Bemærkninger
AMMONIAK, VANDFRI	1005	
AMMONIAKOPLØSNING i vand, relativ massefylde mellem 0,880 og 0,957 ved 15°C, med mere end 10 %, men højst 35 % ammoniak	2672	
AMMONIAKOPLØSNING, i vand, mere end 35 % men højst 50 % ammoniak, relativ massefylde mindre end 0,880 kg/liter ved 15°C	2073	
AMMONIAKOPLØSNING, i vand, mere end 50 % ammoniak, relativ massefylde mindre end 0,880 kg/liter ved 15 °C	3318	
AMMONIUMARSENAT	1546	
Ammoniumbifluorid, fast, se: 1727		
Ammoniumbifluorid, opløsning, se: 2817		
Ammoniumbisulfat, se: 2506		
AMMONIUMDICHROMAT	1439	
AMMONIUMDINITRO-o-CRESOLAT, FAST	1843	
AMMONIUMDINITRO-o-CRESOLATOPLØSNING	3424	
AMMONIUMFLUORID	2505	
AMMONIUMFLUORSILICAT	2854	
AMMONIUMHYDROGENDIFLUORID, FAST	1727	
AMMONIUMHYDROGENDIFLUORID, OPLØSNING	2817	
AMMONIUMHYDROGENSULFAT	2506	
AMMONIUMMETAVANADAT	2859	
AMMONIUMNITRAT med i alt højst 0,2 % brændbart materiale, herunder organiske stoffer beregnet som kulstof, og frit for andre tilsætningsstoffer	1942	
AMMONIUMNITRAT, EMULSION eller SUSPENSION eller GEL, mellemprodukt til sprængstoffer, fast	3375	
AMMONIUMNITRAT, FLYDENDE, varm koncentreret opløsning med en koncentration på mere end 80 % men højst 93 %	2426	
AMMONIUMNITRAT, indeholdende mere end 0,2 % brændbare stoffer, herunder organiske stoffer, beregnet som kulstof, med undtagelse af alle andre tilsatte stoffer	0222	
AMMONIUMNITRATGØDNING	2067	
AMMONIUMNITRATGØDNING, homog. bland. af nitrogen/phosphat, nitrogen/kalium eller nitrogen/phosphat/kalium med ≤ 70 % ammoniumnitrat og ≤ 0,4 % brændbare/organiske stoffer, beregn. som kulstof, eller med ≤ 45 % ammoniumnitrat og ubegr. indh. af brændbart stof	2071	Ikke underlagt forskrifterne i RID
AMMONIUMPERCHLORAT	0402	
AMMONIUMPERCHLORAT	1442	
AMMONIUMPERSULFAT	1444	
AMMONIUMPICRAT, FUGTET, med mindst 10 vægt-% vand	1310	
AMMONIUMPICRAT, tørt eller fugtet med mindre end 10 vægt-% vand	0004	
AMMONIUMPOLYSULFID, OPLØSNING	2818	
AMMONIUMPOLYVANADAT	2861	
AMMONIUMSULFID, OPLØSNING	2683	
AMMUNITION, BRANDSTIFTENDE, flydende eller i form af gel, med sprængladning, udkasterladning eller drivladning	0247	

GODSBETEGNELSE og beskrivelse	UN-nr.	Bemærkninger
AMMUNITION, BRANDSTIFTENDE, HVIDT PHOSPHOR med sprængladning, udkasterladning eller drivladning	0243	
AMMUNITION, BRANDSTIFTENDE, HVIDT PHOSPHOR med sprængladning, udkasterladning eller drivladning	0244	
AMMUNITION, BRANDSTIFTENDE, med eller uden sprængladning, udkasterladning eller drivladning	0009	
AMMUNITION, BRANDSTIFTENDE, med eller uden sprængladning, udkasterladning eller drivladning	0010	
AMMUNITION, BRANDSTIFTENDE, med eller uden sprængladning, udkasterladning eller drivladning	0300	
AMMUNITION, GIFTIG, IKKE EKSPLOSIV, uden spræng- eller udkasterladning, ikke skarp	2016	
AMMUNITION, GIFTIG, med sprængladning, udkasterladning eller drivladning	0020	Transport ikke tilladt
AMMUNITION, GIFTIG, med sprængladning, udkasterladning eller drivladning	0021	Transport ikke tilladt
AMMUNITION, KALIBRERINGS-	0363	
AMMUNITION, LYS-, med eller uden sprængladning, udkasterladning eller drivladning	0171	
AMMUNITION, LYS-, med eller uden sprængladning, udkasterladning eller drivladning	0254	
AMMUNITION, LYS-, med eller uden sprængladning, udkasterladning eller drivladning	0297	
AMMUNITION, RØG-, HVIDT PHOSPHOR med sprængladning, udkasterladning eller drivladning	0245	
AMMUNITION, RØG-, HVIDT PHOSPHOR med sprængladning, udkasterladning eller drivladning	0246	
AMMUNITION, RØG-, med eller uden sprængladning, udkasterladning eller drivladning	0015	
AMMUNITION, RØG-, med eller uden sprængladning, udkasterladning eller drivladning	0016	
AMMUNITION, RØG-, med eller uden sprængladning, udkasterladning eller drivladning	0303	
AMMUNITION, RØG-, med eller uden sprængladning, udkasterladning eller drivladning, indeholdende ætsende stoffer	0016	
AMMUNITION, RØG-, med eller uden sprængladning, udkasterladning eller drivladning, indeholdende ætsende stoffer	0303	
AMMUNITION, TÅREFREMKALDENDE, IKKE EKSPLOSIV, uden spræng- eller udkasterladning, ikke skarp	2017	
AMMUNITION, TÅREFREMKALDENDE, med sprængladning, udkasterladning eller drivladning	0018	
AMMUNITION, TÅREFREMKALDENDE, med sprængladning, udkasterladning eller drivladning	0019	
AMMUNITION, TÅREFREMKALDENDE, med sprængladning, udkasterladning eller drivladning	0301	
AMMUNITION, ØVELSES-	0362	
AMMUNITION, ØVELSES-	0488	
Amosit, se: 2212		
AMYLACETATER	1104	

GODSBETEGNELSE og beskrivelse	UN-nr.	Bemærkninger
AMYLALKOHOLER	1105	
n-AMYLAMIN	1106	
tert-AMYLAMIN	1106	
AMYLBUTYRATER	2620	
AMYLCHLORID	1107	
n-AMYLEN	1108	
AMYLFORMIATER	1109	
AMYLMERCAPTAN	1111	
n-AMYLMETHYLKETON	1110	
AMYLNITRAT	1112	
AMYLNITRIT	1113	
AMYLPHOSPHAT	2819	
AMYLTRICHLORSILAN	1728	
ANILIN	1547	
ANILINHYDROCHLORID	1548	
ANISIDINER	2431	
ANISOL	2222	
ANISOYLCHLORID	1729	
ANORDNINGER, DER AKTIVERES AF VAND, med sprængladning, udkasterladning eller drivladning	0248	
ANORDNINGER, DER AKTIVERES AF VAND, med sprængladning, udkasterladning eller drivladning	0249	
Anthophyllit, se: 2590		
ANTIBANKNINGSMIDDEL TIL MOTORBRÆNDSTOF med flammepunkt højere end 60 °C	1649	
ANTIBANKNINGSMIDDEL TIL MOTORBRÆNDSTOF med flammepunkt på højst 60 °C	1649	
ANTIBANKNINGSMIDDEL TIL MOTORBRÆNDSTOF, BRANDFARLIGT	3483	
ANTIMONFORBINDELSE, UORGANISK, FAST, N.O.S.	1549	
ANTIMONFORBINDELSE, UORGANISK, FLYDENDE, N.O.S.	3141	
Antimonhydrid, se: 2676		
ANTIMONKALIUMTARTRAT	1551	
ANTIMONLACTAT	1550	
ANTIMONPENTACHLORID, FLYDENDE	1730	
ANTIMONPENTACHLORID, OPLØSNING	1731	
ANTIMONPENTAFLUORID	1732	
ANTIMONPULVER	2871	
ANTIMONTRICHLORID	1733	
APPARATER, SMÅ, DREVET MED CARBONHYDRIDGAS eller REFILLER MED CARBONHYDRIDGAS TIL SMÅ APPARATER, med udløsermekanisme	3150	
ARGON, KOMPRIMERET	1006	
ARGON, KØLET, FLYDENDE	1951	

GODSBETEGNELSE og beskrivelse	UN-nr.	Bemærkninger
AROMASTOFFER, FLYDENDE	1169	
ARSEN	1558	
Arsenater, n.o.s., se: 1556		
Arsenater, n.o.s., se: 1557		
ARSENBROMID	1555	
ARSENFORBINDELSE, FAST, N.O.S., uorganisk (inkl. arsenater n.o.s., arseniter n.o.s. og arsensulfider n.o.s.)	1557	
ARSENFORBINDELSE, FLYDENDE, N.O.S., uorganisk (inkl. arsenater n.o.s., arseniter n.o.s. og arsensulfider n.o.s.)	1556	
ARSENHOLDIGT PESTICID, FAST, GIFTIGT	2759	
ARSENHOLDIGT PESTICID, FLYDENDE, BRANDFARLIGT, GIFTIGT, med flammepunkt lavere end 23°C	2760	
ARSENHOLDIGT PESTICID, FLYDENDE, GIFTIGT	2994	
ARSENHOLDIGT PESTICID, FLYDENDE, GIFTIGT, BRANDFARLIGT, med flammepunkt på mindst 23°C	2993	
Arseniter, n.o.s., se: 1556		
Arseniter, n.o.s., se: 1557		
ARSENPENTAOXID	1559	
ARSENSTØV	1562	
Arsensulfider, n.o.s., se: 1556		
Arsensulfider, n.o.s., se: 1557		
ARSENSYRE, FAST	1554	
ARSENSYRE, FLYDENDE	1553	
ARSENTRICHLORID	1560	
ARSENTRIOXID	1561	
ARSIN	2188	
ARYLSULFONSYRER, FASTE, med højst 5% fri svovlsyre	2585	
ARYLSULFONSYRER, FASTE, med mere end 5% fri svovlsyre	2583	
ARYLSULFONSYRER, FLYDENDE, med højst 5% fri svovlsyre	2586	
ARYLSULFONSYRER, FLYDENDE, med mere end 5% fri svovlsyre	2584	
ASBEST, BLÅ (crocidolit) eller ASBEST, BRUN (amosit eller mysorit)	2212	
ASBEST, HVID (chrysotil, actinolit, anthophyllit, tremolit)	2590	
AZODICARBONAMID	3242	
BARIUM	1400	
BARIUMAZID, FUGTET med mindst 50 vægt-% vand	1571	
BARIUMAZID, tørt eller fugtet med mindre end 50 vægt-% vand	0224	Transport iht RID ikke tilladt
BARIUMBROMAT	2719	
BARIUMCHLORAT, FAST	1445	
BARIUMCHLORATOPLØSNING	3405	
BARIUMCYANID	1565	
BARIUMFORBINDELSE, N.O.S.	1564	

GODSBETEGNELSE og beskrivelse	UN-nr.	Bemærkninger
BARIUMHYPOCHLORIT, med mere end 22 % aktivt Chlor	2741	
BARIUMLEGERINGER, PYROFORE	1854	
BARIUMNITRAT	1446	
BARIUMOXID	1884	
BARIUMPERCHLORAT, FAST	1447	
BARIUMPERCHLORATOPLØSNING	3406	
BARIUMPERMANGANAT	1448	
BARIUMPEROXID	1449	
BATTERICELLER, INDEHOLDENDE NATRIUM	3292	
BATTERIDREVNE KØRETØJER eller BATTERIDREVNE APPARATER	3171	Ikke underlagt forskrifterne i RID
BATTERIER, INDEHOLDENDE NATRIUM eller BATTERICELLER, INDEHOLDENDE NATRIUM	3292	
Batterier, nikkel-metalhydrid	3496	Ikke underlagt forskrifterne i RID
Batterier, se også AKKUMULATORER		
BEHOLDERE, SMÅ, INDEHOLDENDE GAS (GASPATRONER) uden en udløseranordning, ikke-genopfyldelige	2037	
Bejdse, se: 1263		
Bejdse, se: 3066		
Bejdse, se: 3469		
Bejdse, se: 3470		
BENZALDEHYD	1990	
BENZEN	1114	
BENZENSULFONYLCHLORID	2225	
BENZETHIOL (PHENYLMERCAPTAN)	2337	
BENZIDIN	1885	
BENZIN	1203	
Benzin og Ethanol, blanding, se: ETHANOL OG BENZIN, BLANDING		
BENZONITRIL	2224	
BENZOQUINON	2587	
BENZOTRIFLUORID	2338	
BENZOYLCHLORID	1736	
BENZYLBROMID	1737	
BENZYLCHLORFORMIAT	1739	
BENZYLCHLORID	1738	
Benzylcyanid, se: 2470		
BENZYLDIMETHYLAMIN	2619	
N-BENZYL-N-ETHYLTOLUIDINER, FASTE	3460	
N-BENZYL-N-ETHYLTOLUIDINER, FLYDENDE	2753	
BENZYLIDENCHLORID	1886	
BENZYLIODID	2653	

GODSBETEGNELSE og beskrivelse	UN-nr.	Bemærkninger
BERYLLIUM, PULVER	1567	
BERYLLIUMFORBINDELSE, N.O.S.	1566	
BERYLLIUMNITRAT	2464	
BESTANDDELE, TÆNDKÆDE, N.O.S.	0382	
BESTANDDELE, TÆNDKÆDE, N.O.S.	0383	
BESTANDDELE, TÆNDKÆDE, N.O.S.	0384	
BESTANDDELE, TÆNDKÆDE, N.O.S.	0461	
Bhusa	1327	Ikke underlagt forskrifterne i RID
beta-, se næste del af navnet		
BICYCLO-[2,2,1]-HEPTA-2,5-DIEN, STABILISERET (2,5-NORBORNADIEN, STABILISERET)	2251	
BIOLOGISK STOF, KATEGORI B	3373	
BIOMICINSK AFFALD, N.O.S.	3291	
BIPRODUKTER FRA ALUMINIUMSMELTNING eller BIPRODUKTER FRA ALUMINIUMMOMSMELTNING	3170	
BIPYRIDYLDERIVAT-PESTICID, FAST, GIFTIGT	2781	
BIPYRIDYLDERIVAT-PESTICID, FLYDENDE, BRANDFARLIGT, GIFTIGT, med flammepunkt lavere end 23°C	2782	
BIPYRIDYLDERIVAT-PESTICID, FLYDENDE, GIFTIGT	3016	
BIPYRIDYLDERIVAT-PESTICID, FLYDENDE, GIFTIGT, BRANDFARLIGT, med flammepunkt på mindst 23°C	3015	
Blanding A, se: 1965		
Blanding A0, se: 1965		
Blanding A01, se: 1965		
Blanding A02, se: 1965		
Blanding A1, se: 1965		
Blanding B, se: 1965		
Blanding B1, se: 1965		
Blanding B2, se: 1965		
Blanding C, se: 1965		
Blanding F1, se: 1078		
Blanding F2, se: 1078		
Blanding F3, se: 1078		
Blanding P1, se: 1060		
Blanding P2, se: 1060		
Blandinger af faste stoffer, såsom præparationer og affald, der indeholder brandfarlig væske, med et flammepunkt på højst 60°C, se: FASTE STOFFER, DER INDEHOLDER BRANDFARLIG VÆSKE, N.O.S.		
BLITZLYSPULVER	0094	
BLITZLYSPULVER	0305	
BLYACETAT	1616	
BLYARSENATER	1617	

GODSBETEGNELSE og beskrivelse	UN-nr.	Bemærkninger
BLYARSENITER	1618	
BLYAZID, FUGTET med mindst 20 vægt-% vand eller blanding af alkohol og vand	0129	Transport iht RID ikke tilladt
BLYCYANID	1620	
BLYDIOXID	1872	
BLYFORBINDELSE, OPLØSELIG, N.O.S.	2291	
BLYNITRAT	1469	
BLYPERCHLORAT, FAST	1470	
BLYPERCHLORATOPLØSNING	3408	
BLYPHOSPHIT, DIBASISK	2989	
BLYSTYPHNAT (BLYTRINITRORESORCINAT), FUGTET med mindst 20 vægt-% vand eller blanding af alkohol og vand	0130	Transport iht RID ikke tilladt
BLYSULFAT, med mere end 3 % fri syre	1794	
Blytetraethyl, se: 1649		
Blytetramethyl, se: 1649		
BLYTRINITRORESORCINAT, FUGTET med mindst 20 vægt-% vand eller blanding af alkohol og vand	0130	
BOMBER MED BRANDFARLIG VÆSKE, med sprængladning	0399	
BOMBER MED BRANDFARLIG VÆSKE, med sprængladning	0400	
BOMBER med sprængladning	0033	
BOMBER med sprængladning	0034	
BOMBER med sprængladning	0035	
BOMBER med sprængladning	0291	
BOMULD, VÅDT	1365	
BOMULDSAFFALD, OLIEHOLDIGT	1364	
BOOSTERLADNINGER MED DETONATOR	0225	
BOOSTERLADNINGER MED DETONATOR	0268	
BOOSTERLADNINGER uden detonator	0042	
BOOSTERLADNINGER uden detonator	0283	
BORATER OG CHLORATER, BLANDING	1458	
BORNEOL	1312	
BORTRIBROMID	2692	
BORTRICHLORID	1741	
BORTRIFLUORID	1008	
BORTRIFLUORIDDIETHYLETHERAT (BORTRIFLUORID-ETHER-KOMPLEKS)	2604	
BORTRIFLUORID-DIHYDRAT	2851	
BORTRIFLUORIDDIMETHYLETHERAT	2965	
BORTRIFLUORIDEDDIKESYRE-KOMPLEKS, FAST	3419	
BORTRIFLUORIDEDDIKESYREKOMPLEKS, FLYDENDE	1742	
BORTRIFLUORID-ETHER-KOMPLEKS	2604	
BORTRIFLUORIDPROPIONSYRE-KOMPLEKS, FAST	3420	

GODSBETEGNELSE og beskrivelse	UN-nr.	Bemærkninger
BORTRIFLUORIDPROPIONSYSYREKOMPLEKS, FLYDENDE	1743	
BRANDFARLIG VÆSKE, GIFTIG, N.O.S.	1992	
BRANDFARLIG VÆSKE, GIFTIG, ÆTSENDE, N.O.S.	3286	
BRANDFARLIG VÆSKE, N.O.S.	1993	
BRANDFARLIG VÆSKE, ÆTSENDE, N.O.S.	2924	
BRANDFARLIGT FAST STOF, DER REAGERER MED VAND, N.O.S.	3132	
BRANDFARLIGT FAST STOF, OXIDERENDE, N.O.S.	3097	Transport ikke tilladt
BRANDFARLIGT ORGANISK FAST STOF, GIFTIGT, N.O.S.	2926	
BRANDFARLIGT ORGANISK FAST STOF, N.O.S.	1325	
BRANDFARLIGT ORGANISK FAST STOF, SMELTET, N.O.S.	3176	
BRANDFARLIGT ORGANISK FAST STOF, ÆTSENDE, N.O.S.	2925	
BRANDFARLIGT UORGANISK FAST STOF, GIFTIGT, N.O.S.	3179	
BRANDFARLIGT UORGANISK FAST STOF, N.O.S.	3178	
BRANDFARLIGT UORGANISK FAST STOF, ÆTSENDE, N.O.S.	3180	
BRANDRØR, ANTÆNDE	0316	
BRANDRØR, ANTÆNDE	0317	
BRANDRØR, ANTÆNDE	0368	
BRANDRØR, DETONERENDE	0106	
BRANDRØR, DETONERENDE	0107	
BRANDRØR, DETONERENDE	0257	
BRANDRØR, DETONERENDE	0367	
BRANDRØR, DETONERENDE, med sikringsmekanismer	0408	
BRANDRØR, DETONERENDE, med sikringsmekanismer	0409	
BRANDRØR, DETONERENDE, med sikringsmekanismer	0410	
BRANDRØR, metalbeklædt	0103	
Brint, se HYDROGEN		
Brintoverilte, se HYDROGENPEROXID		
BROM eller BROMOPLØSNING	1744	
BROMACETONE	1569	
Omega-Bromacetophenon, se: 2645		
BROMACETYLBROMID	2513	
BROMATER, UORGANISKE, N.O.S.	1450	
BROMATER, UORGANISKE, VANDIG OPLØSNING, N.O.S.	3213	
BROMBENZEN	2514	
BROMBENZYL CYANID, FAST	3449	
BROMBENZYL CYANID, FLYDENDE	1694	
1-BROMBUTAN	1126	
2-BROMBUTAN	2339	
BROMCHLORIDIFLUORMETHAN (KØLEMIDDEL R 12B1)	1974	
BROMCHLORID	2901	

GODSBETEGNELSE og beskrivelse	UN-nr.	Bemærkninger
BROMCHLORMETHAN	1887	
1-BROM-3-CHLORPROPAN	2688	
BROMEDDIKESYRE, FAST	3425	
BROMEDDIKESYREOPLØSNING	1938	
2-BROMETHYLETHYLETER	2340	
1-BROM-3-METHYLBUTAN	2341	
BROMMETHYLPROPANER	2342	
2-BROM-2-NITROPROPAN-1,3-DIOL	3241	
BROMOPLØSNING	1744	
BROMPENTAFLUORID	1745	
2-BROMPENTAN	2343	
BROMPROPANER	2344	
3-BROMPROPYN	2345	
BROMTRIFLUORETHYLEN	2419	
BROMTRIFLUORID	1746	
BROMTRIFLUORMETHAN (KØLEMIDDEL R 13B1)	1009	
BRUCIN	1570	
BRÆNDELSCELLEPATRONER EMBALLERET MED UDSTYR indeholdende brandfarlig væske	3473	
BRÆNDELSCELLEPATRONER EMBALLERET MED UDSTYR indeholdende fordråbet brandfarlig gas	3478	
BRÆNDELSCELLEPATRONER EMBALLERET MED UDSTYR indeholdende hydrogen i metalhydrid	3479	
BRÆNDELSCELLEPATRONER EMBALLERET MED UDSTYR indeholdende stoffer, der reagerer med vand	3476	
BRÆNDELSCELLEPATRONER EMBALLERET MED UDSTYR indeholdende ætsende stoffer	3477	
BRÆNDELSCELLEPATRONER indeholdende brandfarlig væske	3473	
BRÆNDELSCELLEPATRONER indeholdende fordråbet brandfarlig gas	3478	
BRÆNDELSCELLEPATRONER indeholdende hydrogen i metalhydrid	3479	
BRÆNDELSCELLEPATRONER indeholdende stoffer, der reagerer med vand	3476	
BRÆNDELSCELLEPATRONER indeholdende ætsende stoffer	3477	
BRÆNDELSCELLEPATRONER I UDSTYR indeholdende brandfarlig væske	3473	
BRÆNDELSCELLEPATRONER I UDSTYR indeholdende fordråbet brandfarlig gas	3478	
BRÆNDELSCELLEPATRONER I UDSTYR indeholdende hydrogen i metalhydrid	3479	
BRÆNDELSCELLEPATRONER I UDSTYR indeholdende stoffer, der reagerer med vand	3476	
BRÆNDELSCELLEPATRONER I UDSTYR indeholdende ætsende stoffer	3477	
BRÆNDSTOFTANK TIL HYDRAULISK KRAFTSYSTEM PÅ FLY (med en blanding af vandfrit Hydrazin og Methylhydrazin) (brændstof M86)	3165	

GODSBETEGNELSE og beskrivelse	UN-nr.	Bemærkninger
BRØNDBORINGSTORPEDOER, MED LADNING, til olieboringer, uden detonator	0124	
BRØNDBORINGSTORPEDOER, MED LADNING, til olieboringer, uden detonator	0494	
BUTADIENER, STABILISERET, eller BUTADIENER OG CARBONHYDRIDER, BLANDING, STABILISERET, der har et damptryk ved 70°C, som ikke overstiger 1,1 MPa (11 bar) og en massefylde ved 50°C, der ikke er lavere end 0,525 kg/l	1010	
BUTAN	1011	
BUTANDION	2346	
BUTANOLER	1120	
BUTANTHIOL (BUTYLMERCAPTAN)	2347	
1-BUTEN (BUT-1-EN) eller cis-2-BUTEN (cis-BUT-2-EN) eller trans-2-BUTEN (trans-BUT-2-EN) eller BUTENER, BLANDING	1012	
BUTYLACETATER	1123	
BUTYLACRYLATER, STABILISERET	2348	
n-BUTYLAMIN	1125	
N-BUTYLANILIN	2738	
BUTYLBENZENER	2709	
n-Butylbromide, se: 1126		
n-BUTYLCHLORFORMIAT	2743	
n-Butylchloride, se: 1127		
tert-BUTYLCYCLOHEXYLCHLORFORMIAT	2747	
1,2-BUTYLENOXID, STABILISERET	3022	
BUTYLETHYLETHER	1179	
n-BUTYLFORMIAT	1128	
tert-BUTYLHYPOCHLORIT	3255	Transport ikke tilladt
N,n-BUTYLIMIDAZOL	2960	
n-BUTYLISOCYANAT	2485	
tert-BUTYLISOCYANAT	2484	
BUTYLMERCAPTAN	2347	
n-BUTYLMETHACRYLAT, STABILISERET	2227	
BUTYLMETHYLETHER	2350	
BUTYLNITRITER	2351	
BUTYLPHOSPHAT	1718	
BUTYLPROPIONATER	1914	
BUTYLTouleNER	2667	
BUTYLTRICHLORSILAN	1747	
5-tert-BUTYL-2,4,6-TRINITRO-m-XYLEN	2956	
BUTYLVINYLETHER, STABILISERET	2352	
2-BUTYN (CROTONYLEN)	1144	
2-BUTYN-1,4-DIOL	2716	

GODSBETEGNELSE og beskrivelse	UN-nr.	Bemærkninger
BUTYRALDEHYD	1129	
BUTYRALDOXIM	2840	
BUTYRONITRIL	2411	
BUTYRYLCHLORID	2353	
CACODYLSYRE	1572	
CADMIUMFORBINDELSE	2570	
CAESIUM	1407	
CAESIUMHYDROXID	2682	
CAESIUMHYDROXIDOPLØSNING	2681	
CAESIUMNITRAT	1451	
Cajeputene, se: 2052		
CALCIUM	1401	
CALCIUMARSENAT	1573	
CALCIUMARSENAT OG CALCIUMARSENIT, BLANDING, FAST	1574	
Calciumarsenit og calciumarsenat, blanding, fast. Se: CALCIUMARSENAT OG CALCIUMARSENIT, BLANDING, FAST		
Calcium bisulphide, se: 1131		
CALCIUMCARBID	1402	
CALCIUMCHLORAT	1452	
CALCIUMCHLORAT, VANDIG OPLØSNING	2429	
CALCIUMCHLORIT	1453	
CALCIUMCYANAMID, med mere end 0,1 vægt-% calciumcarbide	1403	
CALCIUMCYANID	1575	
CALCIUMDITHIONIT (CALCIUMHYDROSULFIT)	1923	
CALCIUMHYDRID	1404	
CALCIUMHYDROSULFIT	1923	
CALCIUMHYPOCHLORIT, TØR, ÆTSENDE	3485	
CALCIUMHYPOCHLORIT, BLANDING, TØR med mere end 10 % og højst 39 % aktivt chlor	2208	
CALCIUMHYPOCHLORIT, BLANDING, TØR, ÆTSENDE, med mindst 10 % og højst 39 % aktivt chlor	3486	
CALCIUMHYPOCHLORIT, BLANDING, TØR, ÆTSENDE, med mindst 39 % aktivt chlor, (8,8 % aktivt oxygen)	3485	
CALCIUMHYPOCHLORIT, HYDRERET, eller CALCIUMHYPOCHLORIT, BLANDING, HYDRERET med mindst 5,5 %, men højst 16 % vand	2880	
CALCIUMHYPOCHLORIT, TØRT eller CALCIUMHYPOCHLORIT, BLANDING, TØR med mere end 39 % aktivt chlor (8,8 % aktivt oxygen)	1748	
CALCIUMHYPOCHLORIT, BLANDING, HYDRERET, ÆTSENDE, med mindst 5,5 % og højst 16 % vand	3487	
CALCIUMHYPOCHLORIT, HYDRERET, ÆTSENDE, med mindst 5,5 % og højst 16 % vand	3487	
CALCIUMLEGERINGER, PYROFORE	1855	
CALCIUMMANGANSILICIUM	2844	

GODSBETEGNELSE og beskrivelse	UN-nr.	Bemærkninger
CALCIUMNITRAT	1454	
CALCIUMOXID	1910	Ikke underlagt forskrifterne i RID
CALCIUMPERCHLORAT	1455	
CALCIUMPERMANGANAT	1456	
CALCIUMPEROXID	1457	
CALCIUMPHOSPHID	1360	
CALCIUM, PYROFORT eller CALCIUMLEGERINGER, PYROFORE	1855	
CALCIUMRESINAT	1313	
CALCIUMRESINAT, SMELTET, og stivnet	1314	
CALCIUMSILICID	1405	
CAMPHER, syntetisk	2717	
CAMPHEROLIE	1130	
CAPRONSYRE	2829	
CARBAMAT-PESTICID, FAST, GIFTIGT	2757	
CARBAMAT-PESTICID, FLYDENDE, BRANDFARLIGT, GIFTIGT, med flammepunkt lavere end 23°C	2758	
CARBAMAT-PESTICID, FLYDENDE, GIFTIGT	2992	
CARBAMAT-PESTICID, FLYDENDE, GIFTIGT, BRANDFARLIGT, med flammepunkt på mindst 23°C	2991	
CARBAMIDHYDROGENPEROXID (UREAHYDROGENPEROXID)	1511	
CARBONDIOXID	1013	
Carbondioxid og ethylenoxid, blanding, se: ETHYLENOXID OG CARBONDIOXID, BLANDING		
CARBONDIOXID, FAST (TØRIS)	1845	Ikke underlagt forskrifterne i RID
CARBONDIOXID, KØLET, FLYDENDE	2187	
CARBONDISULFID	1131	
CARBONHYDRID GASBLANDING, FORDRÅBET, N.O.S., (som blandingerne A, A01, A02, A0, A1, B1, B2, B eller C)	1965	
CARBONHYDRID GASBLANDING, KOMPRIMERET, N.O.S.	1964	
CARBONHYDRIDER, FLYDENDE, N.O.S.	3295	
Carbonhydrider og butadiener, blanding, stabiliseret, se: BUTADIENER OG CARBONHYDRIDER, BLANDING, STABILISERET		
CARBONMONOXID, KOMPRIMERET	1016	
Carbonpapir, se: 1379		
CARBONTETRABROMID	2516	
CARBONTETRACHLORID (TETRACHLORKULSTOF)	1846	
Carbonylchlorid, se: PHOSGEN		
CARBONYLFLUORID	2417	
CARBONYLSULFID	2204	
Caustic potash, se: 1814		
Caustic soda, se: 1824		

GODSBETEGNELSE og beskrivelse	UN-nr.	Bemærkninger
Caustic soda, væske, se: 1824		
CELLULOID i blokke, stænger, plader, rør osv., dog ikke affald	2000	
CELLULOID, AFFALD	2002	
CERIUM, plader, barrer eller stænger	1333	
CERIUM, som drejespåner eller grovkornet pulver	3078	
CHLOR	1017	
CHLORACETALDEHYD	2232	
CHLORACETONE, STABILISERET	1695	
CHLORACETONITRIL	2668	
CHLORACETOPHENON, FAST	1697	
CHLORACETOPHENON, FLYDENDE	3416	
CHLORACETYLCHLORID	1752	
CHLORAL, VANDFRIT, STABILISERET	2075	
CHLORANILINER, FASTE	2018	
CHLORANILINER, FLYDENDE	2019	
CHLORANISIDINER	2233	
Chlorater og borater, blanding, se: BORATER OG CHLORATER, BLANDING		
CHLORATER OG MAGNESIUMCHLORID, BLANDING, FAST	1459	
CHLORATER OG MAGNESIUMCHLORID, BLANDING, OPLØSNING	3407	
CHLORATER, UORGANISKE, N.O.S.	1461	
CHLORATER, UORGANISKE, VANDIG OPLØSNING, N.O.S.	3210	
CHLORBENZEN	1134	
CHLORBENZOTRIFLUORIDER	2234	
CHLORBENZYLCHLORIDER, FASTE	3427	
CHLORBENZYLCHLORIDER, FLYDENDE	2235	
CHLORBUTANER	1127	
CHLORCRESOLER, FASTE	3437	
CHLORCRESOLER, OPLØSNING	2669	
CHLORDIFLUORBROMMETHAN	1974	
1-CHLOR-1,1-DIFLUORETHAN (KØLEMIDDEL R 142b)	2517	
CHLORDIFLUORMETHAN (KØLEMIDDEL R 22)	1018	
CHLORDIFLUORMETHAN OG CHLORPENTAFLUORETHAN, BLANDING, med fast kogepunkt, med ca. 49 % chlordifluormethan (KØLEMIDDEL R 502)	1973	
CHLORDINITROBENZENER, FASTE	3441	
CHLORDINITROBENZENER, FLYDENDE	1577	
CHLOREDDIKESYRE, FAST	1751	
CHLOREDDIKESYRE, OPLØSNING	1750	
CHLOREDDIKESYRE, SMELTET	3250	
2-CHLORETHANAL (CHLORACETALDEHYD)	2232	

GODSBETEGNELSE og beskrivelse	UN-nr.	Bemærkninger
2-Chlorethanol, se: 1135		
CHLORFORMIATER, GIFTIGE, ÆTSENDE, BRANDFARLIGE, N.O.S.	2742	
CHLORFORMIATER, GIFTIGE, ÆTSENDE, N.O.S.	3277	
CHLORITER, UORGANISKE, N.O.S.	1462	
CHLORITOPLØSNING	1908	
CHLORMETHYLCHLORFORMIAT	2745	
CHLORMETHYLETHYLETHER	2354	
3-CHLOR-4-METHYLPHENYLISOCYANAT, FAST	3428	
3-CHLOR-4-METHYLPHENYLISOCYANAT, FLYDENDE	2236	
CHLORNITROANILINER	2237	
CHLORNITROBENZENER, FASTE	1578	
CHLORNITROBENZENER, FLYDENDE	3409	
CHLORNITROTOLUENER, FASTE	3457	
CHLORNITROTOLUENER, FLYDENDE	2433	
Chloroform, se TRICHLORMETHAN		
CHLOROPREN, STABILISERET	1991	
CHLORPENTAFLUORETHAN (KØLEMIDDEL R 115)	1020	
Chlorpentafluorethan og chlordifluormethan, blanding, se: CHLORDIFLUORMETHAN OG CHLORPENTAFLUORETHAN, BLANDING		
CHLORPENTAFLUORID	2548	
CHLORPHENOLATER, FASTE eller PHENOLATER, FASTE	2905	
CHLORPHENOLATER, FLYDENDE eller PHENOLATER, FLYDENDE	2904	
CHLORPHENOLER, FASTE	2020	
CHLORPHENOLER, FLYDENDE	2021	
CHLORPHENYLTRICHLORSILAN	1753	
CHLORPICRIN	1580	
CHLORPICRIN OG METHYLBROMID, BLANDING med mere end 2 % chlorpicrin	1581	
CHLORPICRIN OG METHYLCHLORID, BLANDING	1582	
CHLORPICRIN, BLANDING, N.O.S.	1583	
CHLORPLATINSYRE, FAST	2507	
1-CHLORPROPAN	1278	
2-CHLORPROPAN	2356	
1-CHLOR-2-PROPANOL	2611	
3-CHLOR-1-PROPANOL	2849	
2-CHLORPROPEN	2456	
2-CHLORPROPIONSYRE	2511	
2-CHLORPYRIDIN	2822	
CHLORSILANER, BRANDFARLIGE, ÆTSENDE, N.O.S.	2985	
CHLORSILANER, DER REAGERER MED VAND, BRANDFARLIGE, ÆTSENDE, N.O.S.	2988	

GODSBETEGNELSE og beskrivelse	UN-nr.	Bemærkninger
CHLORSILANER, GIFTIGE, ÆTSENDE, BRANDFARLIGE, N.O.S.	3362	
CHLORSILANER, GIFTIGE, ÆTSENDE, N.O.S.	3361	
CHLORSILANER, ÆTSENDE, BRANDFARLIGE N.O.S.	2986	
CHLORSILANER, ÆTSENDE, N.O.S.	2987	
CHLORSULFONSYRE, med eller uden svovltrioxid	1754	
CHLORSYRE, VANDIG OPLØSNING med højst 10 % syre	2626	
1-CHLOR-1,2,2,2-TETRAFLUORETHAN (KØLEMIDDEL R 124)	1021	
Chlortetrafluorethan og ethylenoxid, blanding, se: ETHYLENOXID OG CHLORTETRAFLUOR-ETHAN, BLANDING		
CHLORTOLUENER	2238	
CHLORTOLUIDINER, FASTE	2239	
CHLORTOLUIDINER, FLYDENDE	3429	
4-CHLOR- <i>o</i> -TOLUIDINHYDROCHLORID, FAST	1579	
4-CHLOR- <i>o</i> -TOLUIDINHYDROCHLORID-OPLØSNING	3410	
1-CHLOR-2,2,2-TRIFLUORETHAN (KØLEMIDDEL R 133a)	1983	
CHLORTRIFLUORID	1749	
CHLORTRIFLUORMETHAN (KØLEMIDDEL R 13)	1022	
CHLORTRIFLUORMETHAN OG TRIFLUORMETHAN, AZEOTROP BLANDING, med ca. 60 % chlortrifluormethan (KØLEMIDDEL R 503)	2599	
CHLORTRIFLUORMETHYLBENZENER (CHLORBENZOTRIFLUORIDER)	2234	
CHROM(III)FLUORID, FAST	1756	
CHROM(III)FLUORID, OPLØSNING	1757	
Chromium (VI) dichloride dioxide, se: 1758		
Chromium (III) fluoride, fast, se: 1756		
CHROMNITRAT	2720	
CHROMOXYCHLORID	1758	
CHROMSVOVLSYRE	2240	
CHROMSYRE, OPLØSNING	1755	
CHROMTRIOXID, VANDFRIT	1463	
Chrysotil, se: 2212		
Cinene, se: 2052		
Cinamene, se: 2055		
Cinnamol, se: 2055		
cis-, se næste del af navnet		
COATING, herunder overfladebehandlingsmidler eller coatings, der anvendes til industrielle eller andre formål, som f.eks. ved undervognsbehandling eller foring af tromler)	1139	
COBALTNAPHTHENATPULVER	2001	
COBALTRESINAT, UDSKILT	1318	
COUMARINDERIVAT-PESTICID, FAST, GIFTIGT	3027	
COUMARINDERIVAT-PESTICID, FLYDENDE, BRANDFARLIGT, GIFTIGT, med flammepunkt lavere end 23°C	3024	

GODSBETEGNELSE og beskrivelse	UN-nr.	Bemærkninger
COUMARINDERIVAT-PESTICID, FLYDENDE, GIFTIGT	3026	
COUMARINDERIVAT-PESTICID, FLYDENDE, GIFTIGT, BRANDFARLIGT, med flammepunkt på mindst 23°C	3025	
CRESOLER, FASTE	3455	
CRESOLER, FLYDENDE	2076	
CRESYLSYRE	2022	
Crocidolit, se: 2212		
CROTONALDEHYD, eller CROTONALDEHYD, STABILISERET	1143	
CROTONSYRE, FAST	2823	
CROTONSYRE, FLYDENDE	3472	
Cutback-bitumen med et flammepunkt ikke over 60°C, se: 1999		
Cutback-bitumen med et flammepunkt over 60°C, ved eller over dets flammepunkt, se: 3256		
Cutback-bitumen ved eller over 100°C og under dets flammepunkt, se: 3257		
CYANID, OPLØSNING, N.O.S.	1935	
CYANIDER, UORGANISKE, FASTE, N.O.S.	1588	
CYANOGEN	1026	
CYANOGENBROMID	1889	
CYANOGENCHLORID, STABILISERET	1589	
CYANURCHLORID	2670	
CYCLOBUTAN	2601	
CYCLOBUTYLCHLORFORMIAT	2744	
1,5,9-CYCLODODECATRIEN	2518	
CYCLOHEPTAN	2241	
CYCLOHEPTATRIEN	2603	
CYCLOHEPTEN	2242	
CYCLOHEXAN	1145	
CYCLOHEXANON	1915	
CYCLOHEXANTHIOL (CYCLOHEXYLMERCAPTAN)	3054	
CYCLOHEXEN	2256	
CYCLOHEXENYLTRICHLORSILAN	1762	
CYCLOHEXYLACETAT	2243	
CYCLOHEXYLAMIN	2357	
CYCLOHEXYLISOCYANAT	2488	
CYCLOHEXYLMERCAPTAN	3054	
CYCLOHEXYLTRICHLORSILAN	1763	
CYCLONIT, se: CYCLOTRIMETHYLENTRINITRAMIN		
CYCLOOCTADIENER	2520	
CYCLOOCTADIENPHOSPHINER	2940	
CYCLOOCTATETRAEN	2358	

GODSBETEGNELSE og beskrivelse	UN-nr.	Bemærkninger
CYCLOPENTAN	1146	
CYCLOPENTANOL	2244	
CYCLOPENTANON	2245	
CYCLOPENTEN	2246	
CYCLOPROPAN	1027	
CYCLOTETRAMETHYLENTETRANITRAMIN (HMX) (OKTOGEN), FUGTET med mindst 15 vægt-% vand	0226	
CYCLOTETRAMETHYLENTETRANITRAMIN (OKTOGEN) (HMX), DESENSIBILISERET	0484	
CYCLOTRIMETHYLENTRINITRAMIN (CYCLONIT) (HEXOGEN) (RDX) OG CYCLOTETRAMETHYLENTETRANITRAMIN (HMX) (OKTOGEN) BLANDING, FUGTET med mindst 15 vægt-% vand, eller DESENSIBILISERET med mindst 10 vægt-% flegmatiseringsmiddel	0391	
CYCLOTRIMETHYLENTRINITRAMIN (CYCLONIT) (HEXOGEN) (RDX), DESENSIBILISERET	0483	
CYCLOTRIMETHYLENTRINITRAMIN (CYCLONIT) (HEXOGEON) (RDX), FUGTET med mindst 15 vægt-% vand	0072	
CYMENER	2046	
Cymol, se: 2046		
Cæsium, se: CAESIUM		
DECABORAN	1868	
DECAHYDRONAPHTHALEN	1147	
Decalin, se: 1147		
n-DECAN	2247	
DEFLAGRERENDE METALSALTE AF AROMATISKE NITROFORBINDELSER, N.O.S.	0132	
DESENSIBILISERET EKSPLOSIVSTOF, FAST, N.O.S.	3380	
DESENSIBILISERET EKSPLOSIVSTOF, FLYDENDE, N.O.S.	3379	
DESINFEKTIONSMIDDEL, FAST, GIFTIGT, N.O.S.	1601	
DESINFEKTIONSMIDDEL, FLYDENDE, GIFTIGT, N.O.S.	3142	
DESINFEKTIONSMIDDEL, FLYDENDE, ÆTSENDE, N.O.S.	1903	
Desinficeret med gas, lasttransportenhed, se: LASTTRANSPORTENHED, SOM ER DESINFICERET MED GAS		
DETONATORER TIL AMMUNITION	0073	
DETONATORER TIL AMMUNITION	0364	
DETONATORER TIL AMMUNITION	0365	
DETONATORER TIL AMMUNITION	0366	
DETONATORER, ELEKTRISKE til sprængningsformål	0030	
DETONATORER, ELEKTRISKE til sprængningsformål	0255	
DETONATORER, ELEKTRISKE, til sprængningsformål	0456	
DETONATORER, IKKE-ELEKTRISKE til sprængningsformål	0029	
DETONATORER, IKKE-ELEKTRISKE til sprængningsformål	0267	
DETONATORER, IKKE-ELEKTRISKE, til sprængningsformål	0455	
DETONATORSAMLINGER, IKKE-ELEKTRISKE, til sprængningsformål	0500	

GODSBETEGNELSE og beskrivelse	UN-nr.	Bemærkninger
DEUTERIUM, KOMPRIMERET	1957	
DIACETONEALKOHOL	1148	
DIALLYLAMIN	2359	
DIALLYLEETHER	2360	
4,4'-DIAMINODIPHENYLMETHAN	2651	
Diaminopropylamin, se: 2269		
DI-n-AMYLAMIN	2841	
DIAZODINITROPHENOL, FUGTET med mindst 40 vægt-% vand eller blanding af alkohol og vand	0074	Transport iht RID ikke tilladt
DIBENZYLDICHLORSILAN	2434	
DIBORAN	1911	
1,2-DIBROM-3-BUTANON	2648	
DIBROMCHLORPROPANER	2872	
DIBROMDIFLUORMETHAN	1941	
1,2-DIBROMETHAN (ETHYLENDIBROMID)	1605	
1,2-Dibromethan og methylbromid, blanding, flydende, se: METHYLBROMID OG 1,2-DIBROMETHAN (ETHYLENDIBROMID), BLANDING, FLYDENDE		
DIBROMMETHAN	2664	
DI-n-BUTYLAMIN	2248	
DIBUTYLAMINOETHANOL	2873	
DIBUTYLETHERE	1149	
1,3-DICHLORACETONE	2649	
DICHLORACETYLCHLORID	1765	
DICHLORANILINER, FASTE	3442	
DICHLORANILINER, FLYDENDE	1590	
o-DICHLORBENZEN	1591	
2,2'-DICHLORDIETHYLETHER	1916	
DICHLORDIFLUORMETHAN (KØLEMIDDEL R 12)	1028	
DICHLORDIFLUORMETHAN OG 1,1-DIFLUORETHAN, AZEOTROP BLANDING, med ca. 74 % dichlordifluormethan (KØLEMIDDEL R 500)	2602	
Dichlordifluormethan og ethylenoxid, blanding, se: ETHYLENOXID OG DICHLORDIFLUORMETHAN, BLANDING		
DICHLORDIMETHYLETHER, SYMMETRISK	2249	Transport ikke tilladt
DICHLOREDDIKESYRE	1764	
1,1-DICHLORETHAN	2362	
1,2-DICHLORETHAN (ETHYLENDICHLORID)	1184	
1,1-DICHLORETHYLEN, STABILISERET	1303	
1,2-DICHLORETHYLEN	1150	
DICHLORFLUORMETHAN (KØLEMIDDEL R 21)	1029	
DICHLORISOCYANURSYRE, TØR eller DICHLORISOCYANURSYRE-SALTE	2465	
DICHLORISOPROPYLETHER	2490	

GODSBETEGNELSE og beskrivelse	UN-nr.	Bemærkninger
DICHLORMETHAN	1593	
Dichlormethan og methylchlorid, blanding, se: METHYLCHLORID OG DICHLORMETHAN, BLANDING		
1,1-DICHLOR-1-NITROETHAN	2650	
Alfa-Dichlorohydrin, se: 2750		
DICHLORPENTANER	1152	
DICHLORPHENYLISOCYANATER	2250	
DICHLORPHENYLTRICHLORSILAN	1766	
1,2-DICHLORPROPAN	1279	
1,3-DICHLOR-2-PROPANOL	2750	
DICHLORPROPENER	2047	
DICHLORSILAN	2189	
1,2-DICHLOR-1,1,2,2-TETRAFLUORETHAN (KØLEMIDDEL R 114)	1958	
DICYCLOHEXYLAMIN	2565	
DICYCLOHEXYLAMMONIUMNITRIT	2687	
DICYCLOPENTADIEN	2048	
1,2-DI-(DIMETHYLAMINO)-ETHAN	2372	
DIDYMIUMNITRAT	1465	
DIESELOLIE (med flammepunkt på højst 60°C)	1202	
DIESELOLIE (med flammepunkt, der overstiger 60°C, men ikke 100°C)	1202	
DIESELOLIE i overensstemmelse med EN 590:2004	1202	
1,1-DIETHOXYETHAN (ACETAL)	1088	
1,2-DIETHOXYETHAN (ETHYLENGLYCOLDIETHYLETHER)	1153	
DIETHOXYMETHAN	2373	
3,3-DIETHOXYPROPEN	2374	
DIETHYLAMIN	1154	
2-DIETHYLAMINOETHANOL	2686	
3-DIETHYLAMINO-PROPYLAMIN	2684	
N,N-DIETHYLANILIN	2432	
Diethylendiamin, se: 2579		
DIETHYLBENZEN	2049	
DIETHYLCARBONAT	2366	
DIETHYLDICHLORSILAN	1767	
DIETHYLENGLYCOLDINITRAT, DESENSIBILISERET, med mindst 25 vægt-% ikke flygtigt, vandopløseligt flegmatiseringsmiddel	0075	
DIETHYLENTRIAMIN	2079	
DIETHYLETHER (ETHYLETHER)	1155	
N,N-DIETHYLETHYLENDIAMIN	2685	
DIETHYLKETON (3-PENTANON)	1156	
DIETHYLSULFAT	1594	
DIETHYLSULFID	2375	

GODSBETEGNELSE og beskrivelse	UN-nr.	Bemærkninger
DIETHYLTHIOPHOSPHORYLCHLORID	2751	
1,1-DIFLUOREHTYLEN (KØLEMIDDEL R 1132a)	1959	
1,1-DIFLUORETHAN (KØLEMIDDEL R 152a)	1030	
1,1-Difluorethan og dichlordifluormethan, azeotrop blanding, se: DICHLORDIFLUORMETHAN OG 1,1-DIFLUORETHAN, AZEOTROP BLANDING		
DIFLUORMETHAN (KØLEMIDDEL R 32)	3252	
Difluormethan, pentafluorethan og 1,1,1,2-tetrafluorethan zeotrop blanding, se: KØLEMIDDEL 407 A, B eller C		
DIFLUORPHOSPHORSYRE, VANDFRI	1768	
2,3-DI-HYDROPYRAN	2376	
DIISOBUTYLAMIN	2361	
DIISOBUTYLEN, ISOMERE FORBINDELSER	2050	
DIISOBUTYLKETON	1157	
DIISOCTYLPHOSPHAT	1902	
DIISOPROPYLAMIN	1158	
DIISOPROPYLETHER	1159	
DIKETEN, STABILISERET	2521	
1,1-DIMETHOXYETHAN	2377	
1,2-DIMETHOXYETHAN	2252	
DIMETHOXYMETHAN (METHYLAL)	1234	
DIMETHYLAMIN, VANDFRI	1032	
DIMETHYLAMIN, VANDIG OPLØSNING	1160	
2-DIMETHYLAMINOACETONITRIL	2378	
2-DIMETHYLAMINOETHANOL	2051	
2-DIMETHYLAMINOETHYLACRYLAT	3302	
2-DIMETHYLAMINOETHYLMETHACRYLAT	2522	
N,N-DIMETHYLANILIN	2253	
2,3-DIMETHYLBUTAN	2457	
1,3-DIMETHYLBUTYLAMIN	2379	
DIMETHYLCARBAMOYLCHLORID	2262	
DIMETHYLCARBONAT	1161	
DIMETHYLCYCLOHEXANER	2263	
N,N-DIMETHYLCYCLOHEXYLAMIN	2264	
DIMETHYLDICHLORSILAN	1162	
DIMETHYLDIETHOXYSILAN	2380	
DIMETHYLDIOXANER	2707	
DIMETHYLDISULFID	2381	
DIMETHYLETHER	1033	
N,N-DIMETHYLFORMAMID	2265	
DIMETHYLHYDRAZIN, ASYMMETRISK	1163	

GODSBETEGNELSE og beskrivelse	UN-nr.	Bemærkninger
DIMETHYLHYDRAZIN, SYMMETRISK	2382	
2,2-DIMETHYLPROPAN	2044	
N,N-DIMETHYLPROPYLAMIN	2266	
DIMETHYLSULFAT	1595	
DIMETHYLSULFID	1164	
DIMETHYLTHIOPHOSPHORYLCHLORID	2267	
DINATRIUMTRIOXOSILICAT	3253	
DI-n-BUTYLAMIN	2248	
DINGU	0489	
DINITROANILINER	1596	
DINITROBENZENER, FASTE	3443	
DINITROBENZENER, FLYDENDE	1597	
DINITROGENOXID	1070	
DINITROGENOXID, KØLET, FLYDENDE	2201	
DINITROGENTETROXID (NITROGENDIOXID)	1067	
Dinitrogentetroxid og nitrogenoxid, blanding, se: NITROGENOXID OG DINITROGENTETROXID, BLANDING		
DINITROGENTRIOXID	2421	Transport ikke tilladt
DINITROGLYCOLURIL (DINGU)	0489	
DINITRO-o-CRESOL	1598	
DINITROPHENOL, FUGTET med mindst 15 vægt-% vand	1320	
DINITROPHENOL, OPLØSNING	1599	
DINITROPHENOL, tørt eller fugtet med mindre end 15 vægt-% vand	0076	
DINITROPHENOLATER, af alkalimetaller, tørre eller fugtet med mindre end 15 vægt-% vand	0077	
DINITROPHENOLATER, FUGTET med mindst 15 vægt-% vand	1321	
DINITRORESORCINOL, FUGTET med mindst 15 vægt-% vand	1322	
DINITRORESORCINOL, tørt eller fugtet med mindre end 15 vægt-% vand	0078	
DINITROSOBENZEN	0406	
DINITROTOLUENER, FASTE	3454	
DINITROTOLUENER, FLYDENDE	2038	
DINITROTOLUENER, SMELTEDE	1600	
DIOXAN	1165	
DIOXOLAN	1166	
DIPENTEN	2052	
DI-n-PENTYLAMIN (DI-n-AMYLAMIN)	2841	
DIPHENYLAMINCHLORARSIN	1698	
DIPHENYLBROMMETHAN (DIPHENYLMETHYLBROMID)	1770	
DIPHENYLCHLORARSIN, FAST	3450	
DIPHENYLCHLORARSIN, FLYDENDE	1699	

GODSBETEGNELSE og beskrivelse	UN-nr.	Bemærkninger
DIPHENYLDICHLORSILAN	1769	
DIPHENYLMETHYLBROMID	1770	
DIPICRYLAMIN	0079	
DIPICRYLSULFID, FUGTET med mindst 10 vægt-% vand	2852	
DIPICRYLSULFID, tørt eller fugtet med mindre end 10 vægt-% vand	0401	
DIPROPYLAMIN	2383	
Dipropylentriamin, se: 2269		
DI-n-PROPYLEETHER	2384	
DIPROPYLKETON	2710	
DIVINYLEETHER, STABILISERET	1167	
DODECYLTRICHLORSILAN	1771	
DRIVLADNINGER	0271	
DRIVLADNINGER	0272	
DRIVLADNINGER	0415	
DRIVLADNINGER	0491	
DRIVLADNINGER TIL KANONER	0242	
DRIVLADNINGER TIL KANONER	0279	
DRIVLADNINGER TIL KANONER	0414	
DRIVMIDDEL, FAST	0498	
DRIVMIDDEL, FAST	0499	
DRIVMIDDEL, FAST	0501	
DRIVMIDDEL, FLYDENDE	0495	
DRIVMIDDEL, FLYDENDE	0497	
Drivpatroner til tekniske formål, se: PATRONER, DRIV-		
DYBVANDBOMBER	0056	
DYBVANDBOMBER, EKSPLOSIVE	0204	
DYBVANDBOMBER, EKSPLOSIVE	0296	
DYBVANDBOMBER, EKSPLOSIVE	0374	
DYBVANDBOMBER, EKSPLOSIVE	0375	
EDDIKESYRE, VANDFRI eller EDDIKESYREOPLØSNING med mere end 80 vægt-% syre	2789	
EDDIKESYREANHYDRID	1715	
EDDIKESYREOPLØSNING med mere end 10 vægt-%, men mindre end 50 vægt-% syre	2790	
EDDIKESYREOPLØSNING med mere end 80 vægt-% syre	2789	
EDDIKESYREOPLØSNING med mindst 50 vægt-%, men højst 80 vægt-% syre	2790	
EKSPANDERBARE POLYMERKUGLER, der udvikler brandfarlige dampe	2211	
EKSPLOSIVSTOF, PRØVE, andet end initierende eksplosivstof	0190	
EKSPLOSIVSTOFFER, MEGET UFØLSOMME (EKSPLOSIVSTOFFER, EVI), N.O.S.	0482	
EKSPLOSIVSTOFFER, N.O.S.	0357	

GODSBETEGNELSE og beskrivelse	UN-nr.	Bemærkninger
EKSPLOSIVSTOFFER, N.O.S.	0358	
EKSPLOSIVSTOFFER, N.O.S.	0359	
EKSPLOSIVSTOFFER, N.O.S.	0473	Transport iht RID ikke tilladt
EKSPLOSIVSTOFFER, N.O.S.	0474	
EKSPLOSIVSTOFFER, N.O.S.	0475	
EKSPLOSIVSTOFFER, N.O.S.	0476	
EKSPLOSIVSTOFFER, N.O.S.	0477	
EKSPLOSIVSTOFFER, N.O.S.	0478	
EKSPLOSIVSTOFFER, N.O.S.	0479	
EKSPLOSIVSTOFFER, N.O.S.	0480	
EKSPLOSIVSTOFFER, N.O.S.	0481	
EKSPLOSIVSTOFFER, N.O.S.	0485	
Emalje, se: 1263		
Emalje, se: 3066		
Emalje, se: 3469		
Emalje, se: 3470		
EPIBROMHYDRIN	2558	
EPICHLORHYDRIN	2023	
1,2-EPOXY-3-ETHOXYPROPAN	2752	
ESTERE, N.O.S.	3272	
ETHAN	1035	
ETHAN, KØLET, FLYDENDE	1961	
ETHANOL (ETHYLALKOHOL) eller ETHANOL, OPLØSNING (ETHYLALKOHOL, OPLØSNING)	1170	
ETHANOL OG BENZIN, BLANDING, med mere end 10 % ethanol	3475	
ETHANOLAMIN eller ETHANOLAMINOPLØSNING	2491	
ETHANTHIOL (ETHYLMERCAPTAN)	2363	
ETHERE, N.O.S.	3271	
2-ETHOXYETHANOL (ETHYLENGLYCOLMONOETHYLETHER)	1171	
2-ETHOXYETHYLACETAT (ETHYLENGLYCOLMONOETHYLETHERACETAT)	1172	
ETHYL-2-CHLORPROPIONAT	2935	
ETHYLACETAT	1173	
ETHYLACETYLEN, STABILISERET	2452	
ETHYLACRYLAT, STABILISERET	1917	
ETHYLALKOHOL	1170	
ETHYLALKOHOLOPLØSNING	1170	
ETHYLAMIN	1036	
ETHYLAMIN, VANDIG OPLØSNING med mindst 50 og højst 70 vægt-% ethylamin	2270	
ETHYLAMYLKETON	2271	

GODSBETEGNELSE og beskrivelse	UN-nr.	Bemærkninger
2-ETHYLANILIN	2273	
N- ETHYLANILIN	2272	
ETHYLBENZEN	1175	
N-ETHYL-N-BENZYLANILIN	2274	
N-ETHYL-N-BENZYL TOLUIDINER, FAST	3460	
N-ETHYL-N-BENZYL TOLUIDINER, FLYDENDE	2753	
ETHYLBORAT	1176	
ETHYLBROMACETAT	1603	
ETHYLBROMID	1891	
2-ETHYLBUTANOL	2275	
2-ETHYLBUTYLACETAT	1177	
2-ETHYLBUTYRALDEHYD	1178	
ETHYLBUTYRAT	1180	
ETHYLCHLORACETAT	1181	
ETHYLCHLORFORMIAT	1182	
ETHYLCHLORID	1037	
ETHYLCHLOR THIOFORMIAT	2826	
ETHYLCROTONAT	1862	
ETHYLDICHLORARSIN	1892	
ETHYLDICHLORSILAN	1183	
ETHYLEN	1962	
ETHYLEN, ACETYLEN OG PROPYLEN, BLANDING, KØLET, FLYDENDE, med mindst 71,5 % ethylen, højst 22,5 % acetylen og højst 6 % propylen	3138	
ETHYLEN, KØLET, FLYDENDE	1038	
ETHYLENCHLORHYDRIN	1135	
ETHYLENDIAMIN	1604	
ETHYLENDIBROMID	1605	
Ethylendibromid og methylbromid, blanding, flydende, se: METHYLBROMID OG 1,2-DIBROMETHAN (ETHYLENDIBROMID), BLANDING, FLYDENDE		
ETHYLENDICHLORID	1184	
ETHYLENGLYCOLDIETHYLETHER	1153	
ETHYLENGLYCOLMONOETHYLETHER	1171	
ETHYLENGLYCOLMONOETHYLETHERACETAT	1172	
ETHYLENGLYCOLMONOMETHYLETHER	1188	
ETHYLENGLYCOLMONOMETHYLETHERACETAT	1189	
ETHYLENIMIN, STABILISERET	1185	
ETHYLENOXID	1040	
ETHYLENOXID MED NITROGEN op til et samlet tryk på 1 MPa (10 bar) ved 50°C	1040	
ETHYLENOXID OG CARBONDIOXID, BLANDING med højst 9 % ethylenoxid	1952	

GODSBETEGNELSE og beskrivelse	UN-nr.	Bemærkninger
ETHYLENOXID OG CARBONDIOXID, BLANDING, med mere end 87 % ethylenoxid	3300	
ETHYLENOXID OG CARBONDIOXID, BLANDING, med mere end 9 %, men højst 87 % ethylenoxid	1041	
ETHYLENOXID OG CHLORTETRAFLUORETHAN, BLANDING med højst 8,8 % ethylenoxid	3297	
ETHYLENOXID OG DICHLORDIFLUORMETHAN, BLANDING med højst 12,5 % ethylenoxid	3070	
ETHYLENOXID OG PENTAFLUORETHAN, BLANDING med højst 7,9 % ethylenoxid	3298	
ETHYLENOXID OG PROPYLENOXID, BLANDING med højst 30 % ethylenoxid	2983	
ETHYLENOXID OG TETRAFLUORETHAN, BLANDING med højst 5,6 % ethylenoxid	3299	
ETHYLETHER	1155	
ETHYLFLUORID, (KØLEMIDDEL R 161)	2453	
ETHYLFORMIAT	1190	
2-ETHYLHEXYLAMIN	2276	
2-ETHYLHEXYLCHLORFORMIAT	2748	
ETHYLISOBUTYRAT	2385	
ETHYLISOCYANAT	2481	
ETHYLLACTAT	1192	
ETHYLMERCAPTAN	2363	
ETHYLMETHACRYLAT, STABILISERET	2277	
ETHYLMETHYLETHER	1039	
ETHYLMETHYLKETON (METHYLETHYLKETON)	1193	
ETHYLNITRIT, OPLØSNING	1194	
ETHYLORTHOFORMIAT	2524	
ETHYLOXALAT	2525	
ETHYLPENTYLKETON (ETHYLAMYLKETON)	2271	
ETHYLPHENYLDICHLORSILAN	2435	
1-ETHYLPYPERIDIN	2386	
ETHYLPROPIONAT	1195	
ETHYLPROPYLETHER	2615	
N-ETHYLTOLUIDINER	2754	
ETHYLTRICHLORSILAN	1196	
ETHYLVINYLETHER, STABILISERET	1302	
FARLIGT GODS I MASKINER eller FARLIGT GODS I APPARATER	3363	Ikke underlagt forskrifterne i RID
FARVE, se: 1263		
FARVE, se: 3066		
FARVE, se: 3469		
FARVE, se: 3470		

GODSBETEGNELSE og beskrivelse	UN-nr.	Bemærkninger
FARVESTOF, FAST, GIFTIGT, N.O.S.	3143	
FARVESTOF, FAST, ÆTSENDE, N.O.S.	3147	
FARVESTOF, FLYDENDE, GIFTIGT, N.O.S.	1602	
FARVESTOF, FLYDENDE, ÆTSENDE, N.O.S.	2801	
FARVESTOF MELLEMPRODUKT, FAST, GIFTIGT, N.O.S.	3143	
FARVESTOF MELLEMPRODUKT, FAST, ÆTSENDE, N.O.S.	3147	
FARVESTOF MELLEMPRODUKT, FLYDENDE, GIFTIGT, N.O.S.	1602	
FARVESTOF MELLEMPRODUKT, FLYDENDE, ÆTSENDE, N.O.S.	2801	
FAST STOF, DER REAGERER MED VAND, BRANDFARLIGT, N.O.S.	3132	
FAST STOF, DER REAGERER MED VAND, GIFTIGT, N.O.S.	3134	
FAST STOF, DER REAGERER MED VAND, N.O.S.	2813	
FAST STOF, DER REAGERER MED VAND, OXIDERENDE, N.O.S.	3133	Transport ikke tilladt
FAST STOF, DER REAGERER MED VAND, SELVOPVARMENDE, N.O.S.	3135	
FAST STOF, DER REAGERER MED VAND, ÆTSENDE, N.O.S.	3131	
FAST STOF, UNDERLAGT GÆLDENDE LUFTFARTSFORSKRIFTER, N.O.S.	3335	Ikke underlagt forskrifterne i RID
FASTE STOFFER, DER INDEHOLDER BRANDFARLIG VÆSKE, N.O.S. (herunder blandinger af faste stoffer såsom præparationer og affald), med et flammepunkt på højst 60°C	3175	
FASTE STOFFER MED GIFTIG VÆSKE, N.O.S.	3243	
FASTE STOFFER MED ÆTSENDE VÆSKE, N.O.S.	3244	
Fenol, se: PHENOL		
Fernis, se: 1263		
Fernis, se: 3066		
Fernis, se: 3469		
Fernis, se: 3470		
FERROSILICIUM, med mindst 30 vægt-%, men mindre end 90 vægt-% silicium	1408	
F-GAS (LPG)	1075	
FIBRE, ANIMALSKE, eller FIBRE, VEGETABILSKE, brændte, våde eller fugtige	1372	Ikke underlagt forskrifterne i RID
FIBRE eller VÆVEDE STOFFER, ANIMALSKE eller VEGETABILSKE eller SYNTETISKE, N.O.S., olieholdige	1373	
FIBRE, IMPRÆGNERET MED SVAGT NITRERET CELLULOSE, N.O.S. eller VÆVEDE STOFFER, IMPRÆGNERET MED SVAGT NITRERET CELLULOSE, N.O.S.	1353	
FIBRE, VEGETABILSKE, TØRRE	3360	Ikke underlagt forskrifterne i RID
Filler, flydende, se: 1263		
Filler, flydende, se: 3066		
Filler, flydende, se: 3469		
Filler, flydende, se: 3470		

GODSBETEGNELSE og beskrivelse	UN-nr.	Bemærkninger
FILM PÅ NITROCELLULOSEBASIS, gelatineret, dog ikke affald	1324	
FISKEMEL (FISKEAFFALD), IKKE STABILISERET	1374	
FISKEMEL (FISKEAFFALD), STABILISERET	2216	Ikke underlagt forskrifterne i RID
FLUOR, KOMPRIMERET	1045	
FLUORANILINER	2941	
FLUORBENZEN	2387	
FLUORBORSYRE	1775	
FLUOREDDIKESYRE	2642	
FLUORPHOSPHORSYRE, VANDFRI	1776	
FLUORSILICATER, N.O.S.	2856	
FLUORSILICIUMSYRE	1778	
FLUORSULFONSYRE	1777	
FLUORTOLUENER	2388	
FLUSSYRE, med højst 60 % hydrogenfluorid	1790	
FLUSSYRE, med mere end 60 %, men højst 85 % hydrogenfluorid	1790	
FLUSSYRE, med mere end 85 % hydrogenfluorid	1790	
FLUSSYRE OG SVOVLSYRE, BLANDING	1786	
FLYBRÆNDSTOF	1863	
FORDRÅBEDE GASSER, ikke-brandfarlige, ladet med nitrogen, carbondioxid eller luft	1058	
FORDRÅBET GAS, BRANDFARLIG, N.O.S.	3161	
FORDRÅBET GAS, GIFTIG, BRANDFARLIG, N.O.S.	3160	
FORDRÅBET GAS, GIFTIG, BRANDFARLIG, ÆTSENDE, N.O.S.	3309	
FORDRÅBET GAS, GIFTIG, N.O.S.	3162	
FORDRÅBET GAS, GIFTIG, OXIDERENDE, N.O.S.	3307	
FORDRÅBET GAS, GIFTIG, OXIDERENDE, ÆTSENDE, N.O.S.	3310	
FORDRÅBET GAS, GIFTIG, ÆTSENDE, N.O.S.	3308	
FORDRÅBET GAS, N.O.S.	3163	
FORDRÅBET GAS, OXIDERENDE, N.O.S.	3157	
FORMALDEHYDOPLØSNING, BRANDFARLIG	1198	
FORMALDEHYDOPLØSNING, med mindst 25 % formaldehyd	2209	
Fortynder, se: 1263		
Fortynder, se: 3066		
Fortynder, se: 3469		
Fortynder, se: 3470		
Fosfor, se: PHOSPHOR		
FOTOBOMBER	0037	
FOTOBOMBER	0038	
FOTOBOMBER	0039	
FOTOBOMBER	0299	

GODSBETEGNELSE og beskrivelse	UN-nr.	Bemærkninger
FUMARYLCHLORID	1780	
FURAN	2389	
FURFURALER	1199	
FURFURYLALKOHOL	2874	
FURFURLAMIN	2526	
FUSELOLIE	1201	
FYRINGSOLIE, LET med flammepunkt på højst 60°C	1202	
FYRINGSOLIE, LET med flammepunkt, der overstiger 60°C, men ikke 100°C	1202	
FYRINGSOLIE, LET med flammepunkt som specificeret i EN 590:2004	1202	
FYRRETRÆSOLIE	1272	
FYRVÆRKERI	0333	2.2.1.1.7
FYRVÆRKERI	0334	2.2.1.1.7
FYRVÆRKERI	0335	2.2.1.1.7
FYRVÆRKERI	0336	2.2.1.1.7
FYRVÆRKERI	0337	
FÆNGHÆTTER	0044	
FÆNGHÆTTER	0377	
FÆNGHÆTTER	0378	
FÆNGMIDLER	0121	
FÆNGMIDLER	0314	
FÆNGMIDLER	0315	
FÆNGMIDLER	0325	
FÆNGMIDLER	0454	
FØRSTEHJÆLPSUDSTYR	3316	
GALLIUM	2803	
GAS, KØLET, FLYDENDE, BRANDFARLIG, N.O.S..	3312	
GAS, KØLET, FLYDENDE, N.O.S.	3158	
GAS, KØLET, FLYDENDE, OXIDERENDE, N.O.S..	3311	
GASOLIE, med flammepunkt på højst 60°C	1202	
GASOLIE, med flammepunkt, der overstiger 60°C, men ikke 100°C	1202	
GASOLIE, med flammepunkt som specificeret i EN 590:2004	1202	
GASPATRONER uden en udløseranordning, ikke genopfyldelige	2037	
GASPRØVE, IKKE SAT UNDER TRYK, BRANDFARLIG, N.O.S., ikke kølet væske	3167	
GASPRØVE, IKKE SAT UNDER TRYK, GIFTIG, BRANDFARLIG, N.O.S., ikke kølet væske	3168	
GASPRØVE, IKKE SAT UNDER TRYK, GIFTIG, N.O.S., ikke kølet væske	3169	
GENETISK MODIFICEREDE MIKROORGANISMER eller GENETISK MODIFICEREDE ORGANISMER	3245	
GENSTANDE SAT UNDER PNEUMATISK TRYK eller GENSTANDE SAT UNDER HYDRAULISK TRYK (indeholdende ikke-brandfarlig gas)	3164	

GODSBETEGNELSE og beskrivelse	UN-nr.	Bemærkninger
GENSTANDE, EKSPLOSIVE, EKSTREMT UFØLSOMME (GENSTANDE, EEI)	0486	
GENSTANDE, EKSPLOSIVE, N.O.S.	0349	
GENSTANDE, EKSPLOSIVE, N.O.S.	0350	
GENSTANDE, EKSPLOSIVE, N.O.S.	0351	
GENSTANDE, EKSPLOSIVE, N.O.S.	0352	
GENSTANDE, EKSPLOSIVE, N.O.S.	0353	
GENSTANDE, EKSPLOSIVE, N.O.S.	0354	
GENSTANDE, EKSPLOSIVE, N.O.S.	0355	
GENSTANDE, EKSPLOSIVE, N.O.S.	0356	
GENSTANDE, EKSPLOSIVE, N.O.S.	0462	
GENSTANDE, EKSPLOSIVE, N.O.S.	0463	
GENSTANDE, EKSPLOSIVE, N.O.S.	0464	
GENSTANDE, EKSPLOSIVE, N.O.S.	0465	
GENSTANDE, EKSPLOSIVE, N.O.S.	0466	
GENSTANDE, EKSPLOSIVE, N.O.S.	0467	
GENSTANDE, EKSPLOSIVE, N.O.S.	0468	
GENSTANDE, EKSPLOSIVE, N.O.S.	0469	
GENSTANDE, EKSPLOSIVE, N.O.S.	0470	
GENSTANDE, EKSPLOSIVE, N.O.S.	0471	
GENSTANDE, EKSPLOSIVE, N.O.S.	0472	
GENSTANDE, PYROFORE	0380	
GERMAN	2192	
Germaniumhydrid, se: 2192		
GIFTIG ORGANISK VÆSKE, BRANDFARLIG, N.O.S.	2929	
GIFTIG ORGANISK VÆSKE, N.O.S.	2810	
GIFTIG ORGANISK VÆSKE, ÆTSENDE, N.O.S.	2927	
GIFTIG UORGANISK VÆSKE, N.O.S.	3287	
GIFTIG UORGANISK VÆSKE, ÆTSENDE, N.O.S.	3289	
GIFTIG VÆSKE, DER REAGERER MED VAND, N.O.S.	3123	
GIFTIG VÆSKE, OXIDERENDE, N.O.S.	3122	
GIFTIGT FAST STOF, DER REAGERER MED VAND, N.O.S.	3125	
GIFTIGT FAST STOF, OXIDERENDE, N.O.S.	3086	
GIFTIGT FAST STOF, SELVOPVARMENDE, N.O.S.	3124	
GIFTIGT ORGANISK FAST STOF, BRANDFARLIGT, N.O.S.	2930	
GIFTIGT ORGANISK FAST STOF, N.O.S.	2811	
GIFTIGT ORGANISK FAST STOF, ÆTSENDE, N.O.S.	2928	
GIFTIGT UORGANISK FAST STOF, N.O.S.	3288	
GIFTIGT UORGANISK, FAST STOF, ÆTSENDE, N.O.S.	3290	
Glycer-1,3-dichlorohydrin, se: 2750		
GLYCEROL-alfa-MONOCHLORHYDRIN	2689	

GODSBETEGNELSE og beskrivelse	UN-nr.	Bemærkninger
GLYCIDALDEHYD	2622	
GRANATER, hånd- eller gevær-, med sprængladning	0284	
GRANATER, hånd- eller gevær-, med sprængladning	0285	
GRANATER, hånd- eller gevær-, med sprængladning	0292	
GRANATER, hånd- eller gevær-, med sprængladning	0293	
GRANATER, ØVELSES-, hånd- eller gevær-	0110	
GRANATER, ØVELSES-, hånd- eller gevær-	0318	
GRANATER, ØVELSES-, hånd- eller gevær-	0372	
GRANATER, ØVELSES-, hånd- eller gevær-	0452	
Grunder, flydende, se: 1263		
Grunder, flydende, se: 3066		
Grunder, flydende, se: 3469		
Grunder, flydende, se: 3470		
GUANIDINNITRAT	1467	
GUANYLNITROSAMINO GUANYLIDENHYDRAZIN, FUGTET med mindst 30 vægt-% vand	0113	Transport iht RID ikke tilladt
GUANYLNITROSAMINO GUANYLTETRAZEN (TETRAZEN), FUGTET med mindst 30 vægt-% vand eller blanding af alkohol of vand	0114	Transport iht RID ikke tilladt
GUMMIAFFALD formalet eller GUMMIRESTER, formalet eller granuleret	1345	
GUMMI OPLØSNING	1287	
GØDNINGSTOF, AMMONIAKHOLDIG OPLØSNING med fri ammoniak	1043	
HAFNIUMPULVER, FUGTET med mindst 25 % vand	1326	
HAFNIUMPULVER, TØRT	2545	
HALM	1327	Ikke underlagt forskrifterne i RID
HARPIKSOLIE	1286	
HARPIKS OPLØSNING, brandfarlig	1866	
HELIUM, KOMPRIMERET	1046	
HELIUM, KØLET, FLYDENDE	1963	
HEPTAFLUORPROPAN (KØLEMIDDEL R 227)	3296	
n-HEPTANAL	3056	
HEPTANER	1206	
2-HEPTANON (n-AMYLMETHYLKETON)	1110	
n-HEPTEN	2278	
HEXACHLORACETONE	2661	
HEXACHLORBENZEN	2729	
HEXACHLORBUTADIEN	2279	
HEXACHLORCYCLOPENTADIEN	2646	
HEXACHLOROPHEN	2875	
HEXADECYLTRICHLORSILAN	1781	
HEXADIENER	2458	

GODSBETEGNELSE og beskrivelse	UN-nr.	Bemærkninger
HEXAETHYLTETRAPHOSPHAT	1611	
HEXAETHYLTETRAPHOSPHAT OG KOMPRIMERET GAS, BLANDING	1612	
HEXAFLUORACETONE	2420	
HEXAFLUORACETONEHYDRAT, FAST	3436	
HEXAFLUORACETONEHYDRAT, FLYDENDE	2552	
HEXAFLUORETHAN, (KØLEMIDDEL R 116)	2193	
HEXAFLUORPHOSPHORSYRE	1782	
HEXAFLUORPROPYLEN (KØLEMIDDEL R 1216)	1858	
HEXALDEHYD	1207	
HEXAMETHYLENDIAMIN, FAST	2280	
HEXAMETHYLENDIAMIN, OPLØSNING	1783	
HEXAMETHYLENDIISOCYANAT	2281	
HEXAMETHYLENIMIN	2493	
HEXAMETHYLENTETRAMIN	1328	
HEXANAL (HEXALDEHYD)	1207	
HEXANER	1208	
HEXANITRODIPHENYLAMIN (DIPICRYLAMIN) (HEXYL)	0079	
HEXANITROSTILBEN	0392	
Hexanitrostilben og trinitrobenzen i blanding med trinitrotoluen (TNT), se: TRINITROTOLUEN (TNT)-BLANDING, DER INDEHOLDER TRINITROBENZEN OG HEXANITROSTILBEN		
Hexanitrostilben og trinitrotoluen (TNT), blanding, se: TRINITROTOLUEN (TNT) OG HEXANITROSTILBEN, BLANDING		
HEXANOLER	2282	
1-HEXEN	2370	
HEXOGEN, se: CYCLOTRIMETHYLENTRINITRAMIN		
HEXOLIT (HEXOTOL), tørt eller fugtet med mindre end 15 vægt-% vand	0118	
HEXOTONAL	0393	
HEXYL	0079	
HEXYLTRICHLORSILAN	1784	
HMX, se: CYCLOTETRAMETHYLENTRINITRAMIN		
HULLADNINGER, BØJELIGE, LINEÆRE	0237	
HULLADNINGER, BØJELIGE, LINEÆRE	0288	
HULLADNINGER, uden detonator	0059	
HULLADNINGER, uden detonator	0439	
HULLADNINGER, uden detonator	0440	
HULLADNINGER, uden detonator	0441	
Hydrocarbon, se: CARBONHYDRID		
Hydrogen arsenide, se: 2188		
HYDRAZIN, VANDFRIT	2029	
HYDRAZIN, VANDIG OPLØSNING med højst 37 vægt-% hydrazin	3293	

GODSBETEGNELSE og beskrivelse	UN-nr.	Bemærkninger
HYDRAZIN, VANDIG OPLØSNING med mere end 37 vægt-% hydrazin	2030	
HYDRAZIN, VANDIG OPLØSNING, BRANDFARLIG, med mere end 37 vægt-% hydrazin	3484	
HYDROGEN I ET METALHYDRID-OPBEVARINGSSYSTEM	3468	
HYDROGEN I ET METALHYDRID-OPBEVARINGSSYSTEM EMBALLERET MED UDSTYR	3468	
HYDROGEN I ET METALHYDRID-OPBEVARINGSSYSTEM I UDSTYR	3468	
HYDROGEN, KOMPRIMERET	1049	
HYDROGEN, KØLET, FLYDENDE	1966	
HYDROGEN OG METHAN, BLANDING, KOMPRIMERET	2034	
HYDROGENBROMID, VANDFRI	1048	
HYDROGENBROMIDOPLØSNING	1788	
HYDROGENCHLORID, KØLET, FLYDENDE	2186	Transport ikke tilladt
HYDROGENCHLORID, VANDFRI	1050	
HYDROGENCYANID, OPLØSNING I ALKOHOL med højst 45 % hydrogencyanid	3294	
HYDROGENCYANID, STABILISERET, absorberet i porøst inaktivt materiale og indeholdende mindre end 3 % vand	1614	
HYDROGENCYANID, STABILISERET, indeholdende mindre end 3 % vand	1051	
HYDROGENCYANID, VANDIG OPLØSNING med højst 20 % hydrogencyanid	1613	
HYDROGENDIFLUORIDER, FAST, N.O.S.	1740	
HYDROGENDIFLUORIDOPLØSNING, N.O.S.	3471	
HYDROGENFLUORID, VANDFRI	1052	
HYDROGENIODID, VANDFRIT	2197	
HYDROGENIODIDOPLØSNING	1787	
HYDROGENPEROXID OG PEREDDIKESYRE, BLANDING, STABILISERET med syre(r), vand og med højst 5 % pereddikesyre	3149	
HYDROGENPEROXID, VANDIG OPLØSNING med mindst 20 %, men højst 60 % hydrogenperoxid (stabilisering efter behov)	2014	
HYDROGENPEROXID, VANDIG OPLØSNING med mindst 8 % og mindre end 20 % hydrogenperoxid (stabilisering efter behov)	2984	
HYDROGENPEROXID, VANDIG OPLØSNING, STABILISERET med mere end 60 %, men højst 70 % hydrogenperoxid	2015	
HYDROGENPEROXID, VANDIG OPLØSNING, STABILISERET, med mere end 70% hydrogenperoxid	2015	
HYDROGENSELENID, VANDFRIT	2202	
Hydrogen silicide, se; 2203		
HYDROGENSULFATER, VANDIG OPLØSNING	2837	
HYDROGENSULFID	1053	
HYDROGENSULFITER, VANDIG OPLØSNING, N.O.S.	2693	
1-HYDROXYBENZOTRIAZOL, MONOHYDRAT	3474	
1-HYDROXYBENZOTRIAZOL, VANDFRI, tørt eller fugtet med mindre end 20 vægt-% vand	0508	

GODSBETEGNELSE og beskrivelse	UN-nr.	Bemærkninger
3-HYDROXY-2-BUTANON (ACETYLMETHYLCARBINOL)	2621	
3-Hydroxybutan-2-one, se: 2621		
1-Hydroxy-3-methyl-2-penten-4-yne, se: 2705		
HYDROXYLAMINSULFAT	2865	
HYPOCHLORITER, UORGANISKE, N.O.S.	3212	
HYPOCHLORITOPLØSNING	1791	
HØ eller HALM eller BHUSA	1327	Ikke underlagt forskrifterne i RID
Håndsignalblus, se: SIGNALBLUS, HÅND		
ILDSLUKKERE, med komprimeret eller fordråbet gas	1044	
ILDSLUKKERLADNINGER, ætsende væske	1774	
Ilt, se: OXYGEN		
3,3'-IMINODIPROPYLAMIN	2269	
INITIALLADNINGER (BOOSTERLADNINGER) MED DETONATOR	0225	
INITIALLADNINGER (BOOSTERLADNINGER) MED DETONATOR	0268	
INITIALLADNINGER (BOOSTERLADNINGER), uden detonator	0042	
INITIALLADNINGER (BOOSTERLADNINGER), uden detonator	0283	
INSEKTBEKÆMPELSESMIDDEL, GASFORMIGT, BRANDFARLIGT, N.O.S.	3354	
INSEKTBEKÆMPELSESMIDDEL, GASFORMIGT, GIFTIGT, BRANDFARLIGT, N.O.S.	3355	
INSEKTBEKÆMPELSESMIDDEL, GASFORMIGT, GIFTIGT, N.O.S.	1967	
INSEKTBEKÆMPELSESMIDDEL, GASFORMIGT, N.O.S.	1968	
2-IODBUTAN	2390	
ISOBUTEN	1055	
IODMETHYLPROPANER	2391	
IODMONOCHLORID	1792	
IODPENTAFLUORID	2495	
IODPROPANER	2392	
I.p.d.i, se: 2290		
ISOBUTAN	1969	
ISOBUTYLACETAT	1213	
ISOBUTYLACRYLAT, STABILISERET	2527	
ISOBUTYLALKOHOL	1212	
ISOBUTYLAMIN	1214	
ISOBUTYLEN (ISOBUTEN)	1055	
ISOBUTYLFORMIAT	2393	
ISOBUTYLISOBUTYRAT	2528	
ISOBUTYLISOCYANAT	2486	
ISOBUTYLMETHACRYLAT, STABILISERET	2283	
ISOBUTYLPROPIONAT	2394	

GODSBETEGNELSE og beskrivelse	UN-nr.	Bemærkninger
ISOBUTYLVINYLETHER, STABILISERET	1304	
ISOBUTYRALDEHYD	2045	
ISOBUTYRONITRIL	2284	
ISOBUTYRYLCHLORID	2395	
ISOCYANATER, BRANDFARLIGE, GIFTIGE, N.O.S.	2478	
ISOCYANATER, GIFTIGE, BRANDFARLIGE, N.O.S.	3080	
ISOCYANATER, GIFTIGE, N.O.S.	2206	
ISOCYANATOBENZOTRIFLUORIDER	2285	
3-Isocyanatomethyl-3,3,5-trimethylcyclohexylisocyanat, se: 2290		
ISOCYANATOPLØSNING, BRANDFARLIG, GIFTIG, N.O.S.	2478	
ISOCYANATOPLØSNING, GIFTIG, BRANDFARLIG, N.O.S.	3080	
ISOCYANATOPLØSNING, GIFTIG, N.O.S.	2206	
ISOCYANATOTRIFLUORMETHYLBENZENER	2285	
Isododecan, se: 2286		
ISOHEPTENER	2287	
ISOHEXENER	2288	
ISOOCTENER	1216	
Isopentan, se: 1265		
ISOPENTENER	2371	
ISOPHORONDIAMIN	2289	
ISOPHORONDIISOCYANAT	2290	
ISOPREN, STABILISERET	1218	
ISOPROPENYLACETAT	2403	
ISOPROPENYLBENZEN	2303	
ISOPROPYL-2-CHLORPROPIONAT	2934	
ISOPROPYLACETAT	1220	
ISOPROPYLALKOHOL	1219	
ISOPROPYLAMIN	1221	
ISOPROPYLBENZEN	1918	
ISOPROPYLBUTYRAT	2405	
ISOPROPYLCHLORACETAT	2947	
ISOPROPYLCHLORFORMIAT	2407	
Isopropylchlorid, se: 2356		
Isopropylenethylen, se: 2561		
ISOPROPYLISSOBUTYRAT	2406	
ISOPROPYLISSOCYANAT	2483	
Isopropylmercaptan, se: 2402		
ISOPROPYLNITRAT	1222	
ISOPROPYLPHOSPHAT	1793	
ISOPROPYLPROPIONAT	2409	

GODSBETEGNELSE og beskrivelse	UN-nr.	Bemærkninger
Isopropyltoluen, se: 2046		
Isopropyltoluol, se: 2046		
ISOSMØRSYRE	2529	
ISOSORBID-5-MONONITRAT	3251	
ISOSORBIDDINITRAT, BLANDING med mindst 60 % lactose, mannose, stivelse eller calciumhydrogenphosphat	2907	
JERN(II)ARSENAT	1608	
JERN(III)ARSENAT	1606	
JERN(III)ARSENIT	1607	
Jernchlorid, vandfrit, se: 1773		
JERN(III)CHLORID, VANDFRIT	1773	
JERN(III)CHLORIDOPLØSNING	2582	
JERN(III)NITRAT	1466	
JERNCERIUM	1323	
JERNOXID, BRUGT eller JERNSVAMP, BRUGT fra kulgasrensning	1376	
JERNPENTACARBONYL	1994	
Jernperchlorid, vandfrit, se: 1773		
Jernsesquichlorid, se: 1773		
JERNSVAMP, BRUGT fra kulgasrensning	1376	
JOD	3495	
JORDALKALIMETALALKOHOLATER, N.O.S.	3205	
JORDALKALIMETALAMALGAM, FAST	3402	
JORDALKALIMETALAMALGAM, FLYDENDE	1392	
JORDALKALIMETALDISPERSION med flammepunkt på højst 60°C	1391	
JORDALKALIMETALDISPERSION, BRANDFARLIG	3482	
JORDALKALIMETALLEGERING, N.O.S.	1393	
KABELCUTTERE, EKSPLOSIVE	0070	
KALIUM	2257	
KALIUMARSENAT	1677	
KALIUMARSENIT	1678	
Kaliumbifluorid, fast, se	1811	
Kaliumbifluorid, opløsning, se: 3421		
Kaliumbisulfat, se: 2509		
KALIUMBORHYDRID	1870	
KALIUMBROMAT	1484	
KALIUMCHLORAT	1485	
KALIUMCHLORAT, VANDIG OPLØSNING	2427	
KALIUMCYANID, FAST	1680	
KALIUMCYANIDOPLØSNING	3413	
KALIUMDITHIONIT (KALIUMHYDROSULFIT)	1929	
KALIUMFLUORACETAT	2628	

GODSBETEGNELSE og beskrivelse	UN-nr.	Bemærkninger
KALIUMFLUORID, FAST	1812	
KALIUMFLUORIDOPPLØSNING	3422	
KALIUMFLUORSILICAT	2655	
Kaliumhydrat, se: 1814		
KALIUMHYDROGENDIFLUORID, FAST	1811	
KALIUMHYDROGENDIFLUORID-OPLØSNING	3421	
KALIUMHYDROGENSULFAT	2509	
KALIUMHYDROSULFIT	1929	
KALIUMHYDROXID, FAST	1813	
Kaliumhydroxid, flydende, se: 1814		
KALIUMHYDROXIDOPPLØSNING	1814	
KALIUMKOBBER(I)CYANID	1679	
KALIUMKVIKSØLV(II)IODID	1643	
KALIUMKVIKSØLV(II)CYANID (KALIUMMERCURI(II)CYANID)	1626	
KALIUMMERCURI(II)CYANID	1626	
KALIUMMETALLEGERINGER, FASTE	3403	
KALIUMMETALLEGERINGER, FLYDENDE	1420	
KALIUMMETAVANADAT	2864	
KALIUM-NATRIUM-LEGERINGER, FASTE	3404	
KALIUM-NATRIUM-LEGERINGER, FLYDENDE	1422	
KALIUMNITRAT	1486	
Kaliumnitrat og natriumnitrat, blanding, se: 1499		
KALIUMNITRAT OG NATRIUMNITRIT, BLANDING	1487	
KALIUMNITRIT	1488	
KALIUMOXID	2033	
KALIUMPERCHLORAT	1489	
KALIUMPERMANGANAT	1490	
KALIUMPEROXID	1491	
KALIUMPERSULFAT	1492	
KALIUMPHOSPHID	2012	
KALIUMSULFID, HYDRERET med mindst 30 % krystalvand	1847	
KALIUMSULFID, VANDFRIT eller KALIUMSULFID med mindre end 30 % krystalvand	1382	
KALIUMSUPEROXID	2466	
Kaustisk soda, se: NATRIUMHYDROXID		
KEMIKALIEPRØVE, GIFTIG	3315	
KEMISK TESTSÆT eller FØRSTEHJÆLPSUDSTYR	3316	
KEROSIN	1223	
KETONER, FLYDENDE, N.O.S.	1224	
Klor, se: CHLOR		
Kloroform, se: TRICHLORMETHAN		

GODSBETEGNELSE og beskrivelse	UN-nr.	Bemærkninger
KLINISK AFFALD, USPECIFICERET, N.O.S. eller (BIO)MEDICINSK AFFALD, N.O.S. eller REGULERET MEDICINSK AFFALD, N.O.S.	3291	
KLUDE, OLIEHOLDIGE	1856	Ikke underlagt forskrifterne i RID
Klæbestoffer, der indeholder brandfarlig væske, se: 1133		
KNALDKAPSLER, JERNBANE	0192	
KNALDKAPSLER, JERNBANE	0193	
KNALDKAPSLER, JERNBANE	0492	
KNALDKAPSLER, JERNBANE	0493	
KOBBERACETOARSENIT	1585	
KOBBERARSENIT	1586	
KOBBERCHLORAT	2721	
KOBBERCHLORID	2802	
KOBBERCYANID	1587	
KOBBER(II)ETHYLENDIAMIN, OPLØSNING	1761	
KOBBERHOLDIGT PESTICID, FAST, GIFTIGT	2775	
KOBBERHOLDIGT PESTICID, FLYDENDE, BRANDFARLIGT, GIFTIGT, med flammepunkt lavere end 23°C	2776	
KOBBERHOLDIGT PESTICID, FLYDENDE, GIFTIGT	3010	
KOBBERHOLDIGT PESTICID, FLYDENDE, GIFTIGT, BRANDFARLIGT, med flammepunkt på mindst 23°C	3009	
KOMPRIMERET GAS, BRANDFARLIG, N.O.S.	1954	
KOMPRIMERET GAS, GIFTIG, BRANDFARLIG, N.O.S.	1953	
KOMPRIMERET GAS, GIFTIG, BRANDFARLIG, ÆTSENDE, N.O.S.	3305	
KOMPRIMERET GAS, GIFTIG, N.O.S.	1955	
KOMPRIMERET GAS, GIFTIG, OXIDERENDE, N.O.S.	3303	
KOMPRIMERET GAS, GIFTIG, OXIDERENDE, ÆTSENDE, N.O.S.	3306	
KOMPRIMERET GAS, GIFTIG, ÆTSENDE, N.O.S.	3304	
KOMPRIMERET GAS, N.O.S.	1956	
KOMPRIMERET GAS, OXIDERENDE, N.O.S.	3156	
Komprimeret gas og hexaethyltetrachosphat, blanding, se: HEXAETHYLTETRAPHOSPHAT OG KOMPRIMERET GAS, BLANDING		
Kongevand, se: SALPETERSYRE OG SALTSYRE, BLANDING		
KOPRA	1363	
Krom, se: CHROM		
KRUDT, RØGSVAGT	0160	
KRUDT, RØGSVAGT	0161	
KRUDT, RØGSVAGT	0509	
KRUDTKAGE (KRUDTMASSE), FUGTET med mindst 17 vægt-% alkohol	0433	
KRUDTKAGE (KRUDTMASSE), FUGTET med mindst 25 vægt-% vand	0159	
KRYPTON, KOMPRIMERET	1056	
KRYPTON, KØLET, FLYDENDE	1970	

GODSBETEGNELSE og beskrivelse	UN-nr.	Bemærkninger
KUL, AKTIVT	1362	
Kulbrinte, se: CARBONHYDRID		
Kuldioxid, se: CARBONDIOXID		
KULGAS, KOMPRIMERET	1023	
KULSTOF eller KØNRØG, af animalsk eller vegetabilsk oprindelse	1361	
KVIKSØLV	2809	
KVIKSØLV(I)NITRAT (MERCURONITRAT)	1627	
KVIKSØLV(II)ACETAT	1629	
KVIKSØLV(II)AMMONIUMCHLORID (MERCURIAMMONIUMCHLORID)	1630	
KVIKSØLV(II)ARSENAT (MERCURIARSENAT)	1623	
KVIKSØLV(II)BENZOAT (MERCURIBENZOAT)	1631	
KVIKSØLV(II)CHLORID (MERCURICHLORID)	1624	
KVIKSØLV(II)CYANID	1636	
KVIKSØLV(II)GLUCONAT	1637	
KVIKSØLV(II)IODID	1638	
KVIKSØLV(II)NITRAT (MERCURINITRAT)	1625	
KVIKSØLV(II)OLEAT	1640	
KVIKSØLV(II)OXID	1641	
KVIKSØLV(II)SULFAT	1645	
KVIKSØLV(II)THIOCYANAT	1646	
KVIKSØLVBROMIDER	1634	
KVIKSØLVFORBINDELSE, FAST, N.O.S.	2025	
KVIKSØLVFORBINDELSE, FLYDENDE, N.O.S.	2024	
KVIKSØLVFULMINAT, FUGTET med mindst 20 vægt-% vand eller blanding af alkohol og vand	0135	Transport iht RID ikke tilladt
KVIKSØLVHOLDIGT PESTICID, FAST, GIFTIGT	2777	
KVIKSØLVHOLDIGT PESTICID, FLYDENDE, BRANDFARLIGT, GIFTIGT, med flammepunkt lavere end 23°C	2778	
KVIKSØLVHOLDIGT PESTICID, FLYDENDE, GIFTIGT	3012	
KVIKSØLVHOLDIGT PESTICID, FLYDENDE, GIFTIGT, BRANDFARLIGT, med flammepunkt på mindst 23°C	3011	
KVIKSØLVNUCLEAT	1639	
KVIKSØLVVOXYCYANID, DESENSIBILISERET	1642	
KVIKSØLVSALICYLAT	1644	
Kvælstof, se: NITROGEN		
KØLEMASKINER der indeholder ikke-brandfarlige, ikke-giftige gasser eller ammoniakopløsninger (UN 2672)	2857	
KØLEMASKINER, med brandfarlig, ikke-giftig, fordråbet gas	3358	
KØLEMIDDEL, N.O.S., som f.eks. blanding F1, F2 eller F3	1078	
Kølemiddel R 1113, se: 1082		
KØLEMIDDEL R 1132A	1959	
KØLEMIDDEL R 114	1958	

GODSBETEGNELSE og beskrivelse	UN-nr.	Bemærkninger
KØLEMIDDEL R 115	1020	
KØLEMIDDEL R 116	2193	
KØLEMIDDEL R 12	1028	
KØLEMIDDEL R 1216	1858	
KØLEMIDDEL R 124	1021	
KØLEMIDDEL R 125	3220	
KØLEMIDDEL R 12B1	1974	
KØLEMIDDEL R 13	1022	
KØLEMIDDEL R 1318	2422	
KØLEMIDDEL R 133a	1983	
KØLEMIDDEL R 134a	3159	
KØLEMIDDEL R 13B1	1009	
KØLEMIDDEL R 14	1982	
KØLEMIDDEL R 142b	2517	
KØLEMIDDEL R 143a	2035	
KØLEMIDDEL R 152a	1030	
KØLEMIDDEL R 161	2453	
KØLEMIDDEL R 21	1029	
KØLEMIDDEL R 218	2424	
KØLEMIDDEL R 22	1018	
KØLEMIDDEL R 227	3296	
KØLEMIDDEL R 23	1984	
KØLEMIDDEL R 32	3252	
KØLEMIDDEL R 40	1063	
KØLEMIDDEL R 41	2454	
KØLEMIDDEL R 404A (pentafluorethan, 1,1,1-trifluorethan og 1,1,1,2-tetrafluorethan zeotrop blanding med ca. 44 % pentafluorethan og 52 % 1,1,1-trifluorethan)	3337	
KØLEMIDDEL R 407A (difluormethan, pentafluorethan og 1,1,1,2-tetrafluorethan zeotrop blanding med ca. 20 % difluormethan og 40 % pentafluorethan)	3338	
KØLEMIDDEL R 407B (difluormethan, pentafluorethan og 1,1,1,2-tetrafluorethan zeotrop blanding med ca. 10 % difluormethan og 70 % pentafluorethan)	3339	
KØLEMIDDEL R 407C (difluormethan, pentafluorethan og 1,1,1,2-tetrafluorethan zeotrop blanding med ca. 23 % difluormethan og 25 % pentafluorethan)	3340	
KØLEMIDDEL R 500	2602	
KØLEMIDDEL R 502	1973	
KØLEMIDDEL R 503	2599	
KØLEMIDDEL RC 318	1976	
KØNRØG, af animalsk eller vegetabilsk oprindelse	1361	
KØRETØJ, DREVET MED BRANDFARLIG GAS	3166	Ikke underlagt forskrifterne i RID

GODSBETEGNELSE og beskrivelse	UN-nr.	Bemærkninger
KØRETØJ, DREVET MED BRANDFARLIG VÆSKE	3166	Ikke underlagt forskrifterne i RID
LADNINGER TIL NEDBRYDNINGSSARBEJDER	0048	
LADNINGER, EKSPLOSIVE, TIL INDUSTRIEL BRUG, uden detonator	0442	
LADNINGER, EKSPLOSIVE, TIL INDUSTRIEL BRUG, uden detonator	0443	
LADNINGER, EKSPLOSIVE, TIL INDUSTRIEL BRUG, uden detonator	0444	
LADNINGER, EKSPLOSIVE, TIL INDUSTRIEL BRUG, uden detonator	0445	
Lak, se: 1263		
Lak, se: 3066		
Lak, se: 3469		
Lak, se: 3470		
LASTTRANSPORTENHED, SOM ER DESINFICERET MED GAS	3359	
LIGHTERE, med brandfarlig gas, eller REFILLER TIL LIGHTERE, der indeholder brandfarlig gas	1057	
Lim, se: ADHÆSIVER		
Limonen, inaktiv, se: 2052		
LITHIUM	1415	
LITHIUMALUMINIUMHYDRID	1410	
LITHIUMALUMINIUMHYDRID I ETHER	1411	
LITHIUMMETALBATTERIER, herunder batterier med lithiumlegering	3090	
LITHIUMMETALBATTERIER I UDSTYR, herunder batterier med lithiumlegering, eller LITHIUMMETALBATTERIER EMBALLERET MED UDSTYR, herunder batterier med lithiumlegering	3091	
LITHIUMBORHYDRID	1413	
LITHIUMFERROSILICIUM	2830	
LITHIUMHYDRID	1414	
LITHIUMHYDRID, SMELTET OG HÆRDET	2805	
LITHIUMHYDROXID	2680	
LITHIUMHYDROXIDOPLØSNING	2679	
LITHIUMHYPOCHLORIT, BLANDING	1471	
LITHIUMHYPOCHLORIT, TØR	1471	
LITHIUMIONBATTERIER EMBALLERET MED UDSTYR (herunder lithiumionpolymerbatterier) eller LITHIUMIONBATTERIER I UDSTYR (herunder lithiumionpolymerbatterier)	3481	
LITHIUMIONBATTERIER (herunder lithiumionpolymerbatterier)	3480	
LITHIUMNITRAT	2722	
LITHIUMNITRID	2806	
LITHIUMPEROXID	1472	
LITHIUMSILICIUM	1417	
LONDON PURPLE	1621	
LPG (se også UN 1965 CARBONHYDRID GASBLANDING, FORDRÅBET, N.O.S., som f.eks. blandingerne A, A01, A02, A0, A1, B1, B2, B og C)	1075	
Lud, se: 1823		

GODSBETEGNELSE og beskrivelse	UN-nr.	Bemærkninger
LUFT, KOMPRIMERET (TRYKLUF)	1002	
LUFT, KØLET, FLYDENDE	1003	
LUNTETÆNDERE	0131	
LYSBOMBER, LUFT	0093	
LYSBOMBER, LUFT	0403	
LYSBOMBER, LUFT	0404	
LYSBOMBER, LUFT	0420	
LYSBOMBER, LUFT	0421	
Lyspatroner, se: PATRONER, LYS		
LYSSPOR TIL AMMUNITION	0212	
LYSSPOR TIL AMMUNITION	0306	
m-, se næste del af navnet		
MAGNESIUM eller MAGNESIUMLEGERINGER med mere end 50 % magnesium, som piller, drejerspånere eller bånd	1869	
MAGNESIUMALUMINIUMPHOSPHID	1419	
MAGNESIUMARSENAT	1622	
MAGNESIUMBROMAT	1473	
MAGNESIUMCHLORAT	2723	
Magnesiumchlorid og chlorater, blanding, se CHLORATER OG MAGNESIUMCHLORID, BLANDING		
MAGNESIUMDIAMID	2004	
MAGNESIUMFLUORSILICAT	2853	
MAGNESIUMGRANULATER, OVERTRUKKET, med en kornstørrelse på mindst 149 µm	2950	
MAGNESIUMHYDRID	2010	
MAGNESIUMLEGERINGER med mere end 50% magnesium, som piller, drejerspånere eller bånd	1869	
MAGNESIUMLEGERINGSPULVER	1418	
MAGNESIUMNITRAT	1474	
MAGNESIUMPERCHLORAT	1475	
MAGNESIUMPEROXID	1476	
MAGNESIUMPHOSPHID	2011	
MAGNESIUMPULVER eller MAGNESIUMLEGERINGSPULVER	1418	
MAGNESIUMSILICID	2624	
MAGNETISKE MATERIALER	2807	Ikke underlagt forskrifterne i RID
MALEINSYREANHYDRID	2215	
MALEINSYREANHYDRID, SMELTET	2215	
MALING (herunder farve, lak, emalje, bejdse, shellak, fernis, politur, flydende filler og flydende grunder) eller MALINGRELATEREDE PRODUKTER (herunder fortynder eller reducerende forbindelser)	1263	(Klasse 3)
MALING (herunder farve, lak, emalje, bejdse, shellak, fernis, politur, flydende filler og flydende grunder) eller MALINGRELATEREDE PRODUKTER (herunder fortynder eller reducerende forbindelser)	3066	(Klasse 8)

GODSBETEGNELSE og beskrivelse	UN-nr.	Bemærkninger
MALING, BRANDFARLIG, ÆTSENDE (herunder farve, lak, emalje, bejdse, shellak, fernis, politur, flydende filler og flydende grunder) eller MALINGRELATEREDE PRODUKTER, BRANDFARLIG, ÆTSENDE (herunder fortynder eller reducerende forbindelser)	3469	(Klasse 3)
MALING, ÆTSENDE, BRANDFARLIG, (herunder farve, lak, emalje, bejdse, shellak, fernis, politur, flydende filler og flydende grunder) eller MALINGRELATEREDE PRODUKTER, ÆTSENDE, BRANDFARLIG (herunder fortynder eller reducerende forbindelser)	3470	(Klasse 8)
MALINGRELATEREDE PRODUKTER, (herunder fortynder eller reducerende forbindelser)	1263	(Klasse 3)
MALINGRELATEREDE PRODUKTER (herunder fortynder eller reducerende forbindelser)	3066	(Klasse 8)
MALINGRELATEREDE PRODUKTER, BRANDFARLIG, ÆTSENDE (herunder fortynder eller reducerende forbindelser)	3469	(Klasse 3)
MALINGRELATEREDE PRODUKTER, ÆTSENDE, BRANDFARLIG (herunder fortynder eller reducerende forbindelser)	3470	(Klasse 8)
MALONITRIL	2647	
MANEB eller MANEBPRÆPARATION med mindst 60 vægt-% maneb	2210	
MANEB, STABILISERET eller MANEBPRÆPARATION, STABILISERET mod selvopvarmning	2968	
MANEBPRÆPARATIONER med mindst 60 vægt-% maneb	2210	
MANEBPRÆPARATIONER, STABILISERET mod selvopvarmning	2968	
Mangan ethylen-1,2-dithiocarbamate, se: 2210		
Mangan ethylen-di-dithiocarbamate, se: 2210		
MANGANNITRAT	2724	
MANGANRESINAT	1330	
MANNITOLHEXANITRAT (NITROMANNIT), FUGTET med mindst 40 vægt-% vand eller blanding af alkohol og vand	0133	
MEDICIN, FAST, GIFTIG, N.O.S.	3249	
MEDICIN, FLYDENDE, BRANDFARLIG, GIFTIG, N.O.S.	3248	
MEDICIN, FLYDENDE, GIFTIG, N.O.S.	1851	
MEDICINSK AFFALD, N.O.S.	3191	
MEMBRANFILTER AF NITROCELLULOSE, med højst 12,6 % Nitrogen i den tørre masse	3270	
p-Mentha-1,8-dien, se: 2052		
2-Mercaptoethanol, se: 2966		
MERCAPTANER, BLANDING, FLYDENDE, BRANDFARLIG, GIFTIG, N.O.S	1228	
MERCAPTANER, BLANDING, FLYDENDE, BRANDFARLIG, N.O.S.	3336	
MERCAPTANER, BLANDING, FLYDENDE, GIFTIG, BRANDFARLIG, N.O.S.	3071	
MERCAPTANER, FLYDENDE, BRANDFARLIG, GIFTIG, N.O.S.	1228	
MERCAPTANER, FLYDENDE, BRANDFARLIG, N.O.S.	3336	
MERCAPTANER, FLYDENDE, GIFTIG, BRANDFARLIG, N.O.S.	3071	
5-MERCAPTOTETRAZOL-1-EDDIKESYRE	0448	
Mercuri, se KVIKSØLV(II)		
Mercurio, se KVIKSØLV(I)		

GODSBETEGNELSE og beskrivelse	UN-nr.	Bemærkninger
Mesitylen, se: 2325		
MESITYLOXID	1229	
METALCARBONYLER, FASTE, N.O.S.	3466	
METALCARBONYLER, FLYDENDE, N.O.S.	3281	
METALDEHYD	1332	
METALHYDRIDER, BRANDFARLIGE, N.O.S.	3182	
METALHYDRIDER, DER REAGERER MED VAND, N.O.S.	1409	
METALKATALYSATOR, FUGTET med et synligt overskud af væske	1378	
METALKATALYSATOR, TØR	2881	
METALLISK JERN, SOM SPÅNER eller SOM AFFALD, i selvopvarmende form	2793	
METALLISK STOF, DER REAGERER MED VAND, N.O.S.	3208	
METALLISK STOF, DER REAGERER MED VAND, SELVOPVARMENDE, N.O.S.	3209	
METALORGANISK FORBINDELSE, GIFTIG, FAST, N.O.S.	3467	
METALORGANISK FORBINDELSE, GIFTIG, FLYDENDE, N.O.S.	3282	
METALPULVER, BRANDFARLIGT, N.O.S.	3089	
METALPULVER, SELVOPVARMENDE, N.O.S.	3189	
METALSALTE AF ORGANISKE FORBINDELSER, BRANDFARLIGE, N.O.S.	3181	
METHACRYLALDEHYD, STABILISERET	2396	
METHACRYLONITRIL, STABILISERET	3079	
METHACRYLSYRE, STABILISERET	2531	
METHAN, KOMPRIMERET eller NATURGAS, KOMPRIMERET med højt indhold af metan	1971	
METHAN, KØLET, FLYDENDE eller NATURGAS, KØLET, FLYDENDE med højt indhold af metan	1972	
Methan og hydrogen, blanding, komprimeret, se HYDROGEN OG METHAN, BLANDING, KOMPRIMERET		
METHANOL	1230	
METHANSULFONYLCHLORID	3246	
METHANTHIOL (METHYLMERCAPTAN)	1064	
2-METHOXYETHANOL (ETHYLENGLYCOLMONOMETHYLETHER)	1188	
2-METHOXYETHYLACETAT (ETHYLENGLYCOLMONOMETHYLETHERACETAT)	1189	
METHOXYMETHYLISOCYANAT	2605	
4-METHOXY-4-METHYL-2-PENTANON	2293	
1-METHOXY-2-PROPANOL	3092	
METHYLACETAT	1231	
METHYLACETYLEN OG PROPADIEN, BLANDING, STABILISERET, som f.eks. blanding P1 eller P2	1060	
METHYLACRYLAT, STABILISERET	1919	
METHYLAL	1234	

GODSBETEGNELSE og beskrivelse	UN-nr.	Bemærkninger
METHYLALLYLALKOHOL	2614	
2-METHYLALLYLCHLORID	2554	
METHYLAMIN, VANDFRI	1061	
METHYLAMIN, VANDIG OPLØSNING	1235	
METHYLAMYLACETAT	1233	
Methyl amyl alkohol, se: 2053		
N-METHYLANILIN	2294	
alfa-METHYLBENZYLALKOHOL, FAST	3438	
alfa-METHYLBENZYLALKOHOL, FLYDENDE	2937	
METHYLBROMACETAT	2643	
METHYLBROMID med højst 2 % chlorpicrin	1062	
Methylbromid og clorpicrin, blanding, se CHLORPICRIN OG METHYLBROMID, BLANDING		
METHYLBROMID OG 1,2-DIBROMETHAN (ETHYLENDIBROMID), BLANDING, FLYDENDE	1647	
2-METHYLBUTANAL	3371	
3-METHYL-2-BUTANON	2397	
2-METHYL-1-BUTEN	2459	
2-METHYL-2-BUTEN	2460	
3-METHYL-1-BUTEN	2561	
N-METHYLBUTYLAMIN	2945	
METHYL-tert-BUTYLETHER	2398	
METHYLBUTYRAT	1237	
METHYLCHLORACETAT	2295	
METHYLCHLORFORMIAT	1238	
METHYLCHLORID (KØLEMIDDEL R40)	1063	
Methylchlorid og clorpicrin, blanding, se CHLORPICRIN OG METHYLCHLORID, BLANDING		
METHYLCHLORID OG DICHLORMETHAN, BLANDING	1912	
METHYLCHLORMETHYLETHER	1239	
METHYL-2-CHLORPROPIONAT	2933	
,METHYLCHLORSILAN	2534	
Methyl cyanid, se: 1648		
METHYLCYCLOHEXAN	2296	
METHYLCYCLOHEXANOLER, brandfarlige	2617	
METHYLCYCLOHEXANON	2297	
METHYLCYCLOPENTAN	2298	
METHYLDICHLORACETAT	2299	
METHYLDICHLORSILAN	1242	
Methylen chlorid, se: 1593		
METHYLETHYLKETON	1193	

GODSBETEGNELSE og beskrivelse	UN-nr.	Bemærkninger
2-METHYL-5-ETHYLPYRIDIN	2300	
METHYLFLUORID, (KØLEMIDDEL R41)	2454	
METHYLFORMIAT	1243	
Methyl glycol, se: 1188		
2-METHYLFURAN	2301	
2-METHYL-2-HEPTANTHIOL	3023	
5-METHYL-2-HEXANON	2302	
METHYLHYDRAZIN	1244	
METHYLIODID	2644	
METHYLISOBUTYLCARBINOL	2053	
METHYLISOBUTYLKETON	1245	
METHYLISOCYANAT	2480	
METHYLISOPROPENYLKETON, STABILISERET	1246	
METHYLISOTHIOCYANAT	2477	
METHYLISOVALERAT	2400	
METHYLMAGNESIUMBROMID I ETHYLETHER	1928	
METHYLMERCAPTAN	1064	
Methyl mercaptopropionaldehyd, se: 2785		
METHYLMETHACRYLAT, MONOMER, STABILISERET	1247	
4-METHYLMORPHOLIN	2535	
N-METHYLMORPHOLIN	2535	
METHYLNITRIT	2455	Transport ikke tilladt
METHYLORTHOSILICAT	2606	
METHYLPENTADIENER	2461	
2-METHYL-2-PENTANOL	2560	
4-Methylpentan-2-ol, se: 2053		
4-METHYL-2-PENTANOL (METHYLISOBUTYLCARBINOL)	2053	
METHYLPENTYLACETAT (METHYLAMYLACETAT)	1233	
METHYLPHENYLDICHLORSILAN	2437	
1-METHYLPYRIDIN	2399	
METHYLPROPIONAT	1248	
3-Methyl-2-penten-4-ynol, se: 2705		
Methylpropylbenzen, se: 2046		
METHYLPROPYLETHER	2612	
METHYLPROPYLKETON	1249	
Methyl pyridine, se: 2313		
METHYLTETRAHYDROFURAN	2536	
METHYLTRICHLORACETAT	2533	
METHYLTRICHLORSILAN	1250	
2-METHYLVALERALDEHYD	2367	

GODSBETEGNELSE og beskrivelse	UN-nr.	Bemærkninger
METHYLVINYLETHER, se: PERFLUOR		
METHYLVINYLKETON, STABILISERET	1251	
M.i.b.c., se: 2053		
MILJØFARLIG VÆSKE, N.O.S.	3082	
MILJØFARLIGT FAST STOF, N.O.S.	3077	
MINER med sprængladning	0136	
MINER med sprængladning	0137	
MINER med sprængladning	0138	
MINER med sprængladning	0294	
Mineralsk terpentint, TERPENTIN, MINERALSK		
MOLYBDÆNPENTACHLORID	2508	
Monochlorbenzen, se: 1134		
MORPHOLIN	2054	
MOTOR, FORBRÆNDINGS-, DREVET MED BRANDFARLIG GAS eller MOTOR, FORBRÆNDINGS-, DREVET MED BRANDFARLIG VÆSKE eller KØRETØJ, DREVET MED BRANDFARLIG GAS, eller KØRETØJ, DREVET MED BRANDFARLIG VÆSKE, eller MOTOR, BRÆNDSKELSCELLE-, DREVET MED BRANDFARLIG GAS, eller MOTOR, BRÆNDSKELSCELLE-, DREVET MED BRANDFARLIG VÆSKE, eller KØRETØJ, BRÆNDSKELSCELLE-, DREVET MED BRANDFARLIG GAS, eller KØRETØJ, BRÆNDSKELSCELLE-, DREVET MED BRANDFARLIG VÆSKE	3166	Ikke underlagt forskrifterne i RID
MYRESYRE med mere end 85 vægt-% syre	1779	
MYRESYRE med mindst 5 og højst 85 vægt-% syre	3412	
Mysorit, se: 2212		
N-, se næste del af navnet		
n-, se næste del af navnet		
NAPHTHALEN, RÅ eller NAPHTHALEN, RAFFINERET	1334	
NAPHTHALEN, SMELTET	2304	
alfa-NAPHTHYLAMIN	2077	
beta-NAPHTHYLAMIN, FAST	1650	
beta-NAPHTHYLAMINOPLØSNING	3411	
NAPHTHYLCARBAMID (NAPHTHYLUREA)	1652	
NAPHTHYLTHIOCARBAMID (NAPHTHYLTHIOUREA)	1651	
NAPHTHYLTHIOUREA	1651	
NAPHTHYLUREA	1652	
NATRIUM	1428	
NATRIUMALUMINAT, FAST	2812	Ikke underlagt forskrifterne i RID
NATRIUMALUMINATLOPLØSNING	1819	
NATRIUMALUMINIUMHYDRID	2835	
NATRIUMAMMONIUMVANADAT	2863	
NATRIUMARSANILAT	2473	
NATRIUMARSENAT	1685	

GODSBETEGNELSE og beskrivelse	UN-nr.	Bemærkninger
NATRIUMARSENIT, FAST	2027	
NATRIUMARSENIT, VANDIG OPLØSNING	1686	
NATRIUMAZID	1687	
Natriumbifluorid, se: 2439		
NATRIUMBORHYDRID	1426	
NATRIUMBORHYDRID OG NATRIUMHYDROXID, OPLØSNING med højst 12 vægt-% natriumborhydrid og højst 40 vægt-% natriumhydroxid	3320	
NATRIUMBROMAT	1494	
NATRIUMCACODYLAT	1688	
NATRIUMCARBONAT PEROXYHYDRAT	3378	
NATRIUMCHLORACETAT	2659	
NATRIUMCHLORAT	1495	
NATRIUMCHLORAT, VANDIG OPLØSNING	2428	
NATRIUMCHLORIT	1496	
NATRIUMCYANID; FAST	1689	
NATRIUMCYANIDOPLØSNING	3414	
NATRIUMDINITRO-o-CRESOLAT, FUGTET med mindst 10 vægt-% vand	3369	
NATRIUMDINITRO-o-CRESOLAT, FUGTET med mindst 15 vægt-% vand	1348	
NATRIUMDINITRO-o-CRESOLAT, tørt eller fugtet med mindre end 15 vægt-% vand	0234	
NATRIUMDITHIONIT (NATRIUMHYDROSULFIT)	1384	
NATRIUMFLUORACETAT	2629	
NATRIUMFLUORID, FAST	1690	
NATRIUMFLUORIDOPLØSNING	3415	
NATRIUMFLUORSILICAT	2674	
Natriumhydrat, se: 1824		
NATRIUMHYDRID	1427	
NATRIUMHYDROGENDIFLUORID	2439	
NATRIUMHYDROGENSULFID, HYDRERET med mindst 25 % krystalvand	2949	
NATRIUMHYDROGENSULFID, med mindre end 25 % krystalvand	2318	
NATRIUMHYDROSULFIT	1384	
NATRIUMHYDROXID, fast	1823	
Natriumhydroxid og natriumborhydrid, opløsning, se: NATRIUMBORHYDRID OG NATRIUM-HYDROXID, OPLØSNING		
NATRIUMHYDROXIDOPLØSNING	1824	
NATRIUMKOBBER(I)-CYANID, FAST	2316	
NATRIUMKOBBER(I)-CYANID, OPLØSNING	2317	
Natrium metasilikat pentahydrat, se: 3253		
NATRIUMMETHYLAT	1431	
NATRIUMMETHYLAT, OPLØSNING i alkohol	1289	
NATRIUMMONOXID	1825	

GODSBETEGNELSE og beskrivelse	UN-nr.	Bemærkninger
NATRIUMNITRAT	1498	
NATRIUMNITRAT OG KALIUMNITRAT, BLANDING	1499	
NATRIUMNITRIT	1500	
Natriumnitrit og kaliumnitrat, blanding, se: 1487		
NATRIUMPENTACHLORPHENOLAT	2567	
NATRIUMPERBORAT-MONOHYDRAT	3377	
NATRIUMPERCHLORAT	1502	
NATRIUMPERMANGANAT	1503	
NATRIUMPEROXID	1504	
NATRIUMPEROXOBORAT, VANDFRIT	3247	
NATRIUMPERSULFAT	1505	
NATRIUMPHOSPHID	1432	
NATRIUMPICRAMAT, FUGTET med mindst 20 vægt-% vand	1349	
NATRIUMPICRAMAT, tørt eller fugtet med mindre end 20 vægt-% vand	0235	
NATRIUMSULFID, HYDRERET, med mindst 30 % krystalvand	1849	
NATRIUMSULFID, VANDFRIT eller NATRIUMSULFID med mindre end 30 % krystalvand	1385	
NATRIUMSUPEROXID	2547	
NATRONKALK, med mere end 4 % natriumhydroxid	1907	
Natronlud, se: NATRIUMHYDROXIDOPLØSNING		
NATURGAS, KOMPRIMERET med højt indhold af methan	1971	
NATURGAS, KØLET, FLYDENDE med højt indhold af methan	1972	
NEON, KOMPRIMERET	1065	
NEON, KØLET, FLYDENDE	1913	
NICOTIN	1654	
NICOTINFORBINDELSE, FAST, N.O.S. eller NICOTINPRÆPARAT, FAST, N.O.S.	1655	
NICOTINFORBINDELSE, FLYDENDE, N.O.S. eller NICOTINPRÆPARAT, FLYDENDE, N.O.S.	3144	
NICOTINHYDROCHLORID, FAST	3444	
NICOTINHYDROCHLORID, FLYDENDE eller OPLØSNING	1655	
NICOTINPRÆPARAT, FAST, N.O.S.	1655	
NICOTINPRÆPARAT, FLYDENDE, N.O.S.	3144	
NICOTINSALICYLAT	1657	
NICOTINSULFAT, FAST	3445	
NICOTINSULFAT, OPLØSNING	1658	
NICOTINTARTRAT	1659	
NIKKELCARBONYL (NIKKELTETRACARBONYL)	1259	
NIKKELCYANID	1653	
NIKKELNITRAT	2725	
NIKKELNITRIT	2726	

GODSBETEGNELSE og beskrivelse	UN-nr.	Bemærkninger
NIKKELTETRACARBONYL	1259	
NITRATER, UORGANISKE, N.O.S.	1477	
NITRATER, UORGANISKE, VANDIG OPLØSNING, N.O.S.	3218	
NITRERSYRE, BRUGT, med højst 50 % salpetersyre	1826	
NITRERSYRE, BRUGT, med mere end 50 % salpetersyre	1826	
NITRERSYRE, med højst 50 % salpetersyre	1796	
NITRERSYRE, med mere end 50 % salpetersyre	1796	
NITRILER, BRANDFARLIGE, GIFTIGE, N.O.S.	3273	
NITRILER, GIFTIGE, BRANDFARLIGE, N.O.S.	3275	
NITRILER, GIFTIGE, FASTE, N.O.S.	3439	
NITRILER, GIFTIGE, FLYDENDE, N.O.S.	3276	
NITRITER, UORGANISKE, N.O.S.	2627	
NITRITER, UORGANISKE, VANDIG OPLØSNING, N.O.S.	3219	
NITROANILINER (o-, m-, p-)	1661	
NITROANISOLER, FASTE	3458	
NITROANISOLER, FLYDENDE	2730	
NITROBENZEN	1662	
NITROBENZENSULFONSYRE	2305	
5-NITROBENZOTRIAZOL	0385	
NITROBENZOTRIFLUORIDER, FASTE	3431	
NITROBENZOTRIFLUORIDER, FLYDENDE	2306	
NITROBROMBENZENER, FASTE	3459	
NITROBROMBENZENER, FLYDENDE	2732	
NITROCELLULOSE MED ALKOHOL, mindst 25 vægt-% alkohol og højst 12,6 % nitrogen i den tørre masse	2556	
NITROCELLULOSE MED VAND, mindst 25 vægt-% vand	2555	
NITROCELLULOSE, BLØDGJORT med mindst 18 vægt-% blødgøringsmiddel	0343	
NITROCELLULOSE, FUGTET med mindst 25 vægt-% alkohol	0342	
NITROCELLULOSE, tørt eller fugtet med mindre end 25 vægt-% vand (eller alkohol)	0340	
NITROCELLULOSE, ubehandlet eller blødgjort, med mindre end 18 vægt-% blødgøringsmiddel	0341	
NITROCELLULOSE, BLANDING med højst 12,6 % nitrogen i den tørre masse, MED eller UDEN BLØDGØRINGSMIDDEL, MED eller UDEN PIGMENT	2557	
NITROCELLULOSE OPLØSNING, BRANDFARLIG, med højst 12,6 % nitrogen i den tørre masse og højst 55 % nitrocellulose	2059	
3-NITRO-4-CHLORBENZOTRIFLUORID	2307	
NITROCRESOLER, FASTE	2446	
NITROCRESOLER, FLYDENDE	3434	
NITROETHAN	2842	
NITROGEN, KOMPRIMERET	1066	

GODSBETEGNELSE og beskrivelse	UN-nr.	Bemærkninger
NITROGEN, KØLET, FLYDENDE	1977	
Nitrogen med ethylenoxid, se: ETHYLENOXID MED NITROGEN		
NITROGENDIOXID	1067	
Nitrogendioxid og nitrogenoxid, blanding, se: NITROGENOXID OG NITROGENDIOXID, BLANDING		
NITROGENOXID OG DINITROGENTETROXID, BLANDING (NITROGENOXID OG NITROGENDIOXID, BLANDING)	1975	
NITROGENOXID, KOMPRIMERET	1660	
NITROGENTRIFLUORID	2451	
Nitrogentrioxid, se: DINITROGENTRIOXID		
NITROGLYCERIN, BLANDING, DESENSIBILISERET, FAST, N.O.S., med mere end 2 vægt-% men højst 10 vægt-% nitroglycerin	3319	
NITROGLYCERIN, BLANDING, DESENSIBILISERET, FLYDENDE, BRANDFARLIG, N.O.S., med højst 30 vægt-% nitroglycerin	3343	
NITROGLYCERIN, BLANDING, DESENSIBILISERET, FLYDENDE, N.O.S., med højst 30 vægt-% nitroglycerin	3357	
NITROGLYCERIN, DESENSIBILISERET med mindst 40 vægt-% ikke-flygtigt, vandopløseligt flegmatiseringsmiddel	0143	
NITROGLYCERIN, OPLØSNING I ALKOHOL, med højst 1 % nitroglycerin	1204	
NITROGLYCERIN, OPLØSNING I ALKOHOL, med mere end 1 %, men højst 10 % nitroglycerin	0144	
NITROGLYCERIN, OPLØST I ALKOHOL, med mere end 1 % og højst 5 % NITROGLYCERIN	3064	
NITROGUANIDIN (PICRIT), FUGTET med mindst 20 vægt-% vand	1336	
NITROGUANIDIN (PICRIT), tørt eller fugtet med mindre end 20 vægt-% vand	0282	
NITROMANNIT, FUGTET med mindst 40 vægt-% vand eller blanding af alkohol og vand	0133	
NITROMETHAN	1261	
NITRONAPHTHALEN	2538	
NITROPHENOLER (o-, m-, p-)	1663	
NITROPHENOLSUBSTITUERET PESTICID, FAST, GIFTIGT	2779	
NITROPHENOLSUBSTITUERET PESTICID, FLYDENDE, BRANDFARLIGT, GIFTIGT, med flammepunkt lavere end 23°C	2780	
NITROPHENOLSUBSTITUERET PESTICID, FLYDENDE, GIFTIGT	3014	
NITROPHENOLSUBSTITUERET PESTICID, FLYDENDE, GIFTIGT, BRANDFARLIGT, med flammepunkt på mindst 23°C	3013	
4-NITROPHENYLHYDRAZIN med mindst 30 vægt-% vand	3376	
NITROPROPANER	2608	
p-NITROSODIMETHYLANILIN	1369	
NITROSTIVELSE, FUGTET med mindst 20 vægt-% vand	1337	
NITROSTIVELSE, tørt eller fugtet med mindre end 20 vægt-% vand	0146	
NITROSYLCHLORID	1069	
NITROSYLSVOVLSYRE, FAST	3456	
NITROSYLSVOVLSYRE, FLYDENDE	2308	

GODSBETEGNELSE og beskrivelse	UN-nr.	Bemærkninger
NITROTOLUENER, FASTE	3446	
NITROTOLUENER, FLYDENDE	1664	
NITROTOLUIDINER (MONO)	2660	
NITROTRIAZOLON (NTO)	0490	
NITROUREA (NITROURINSTOF)	0147	
NITROXYLENER, FASTE	3447	
NITROXYLENER, FLYDENDE	1665	
NONANER	1920	
NONYLTRICHLORSILAN	1799	
2,5-NORBORNADIEN, STABILISERET	2251	
NTO, SE: NITROTRIAZOLON		
NØDSIGNALER, skibe	0194	
NØDSIGNALER, skibe	0195	
NØDSIGNALER, skibe	0505	
NØDSIGNALER, skibe	0506	
o-, se næste del af navnet		
OCTADECYLTRICHLORSILAN	1800	
OCTADIENER	2309	
OCTAFLUOR-2-BUTEN (KØLEMIDDEL R 1318)	2422	
OCTAFLUORCYCLOBUTAN (KØLEMIDDEL RC 318)	1976	
OCTAFLUORPROPAN (KØLEMIDDEL R 218)	2424	
OCTANALER (OCTYLALDEHYDER)	1191	
OCTANER	1262	
3-OCTANON	2271	
OCTOLIT (OCTOL), tørt eller fugtet med mindre end 15 vægt-% vand	0266	
OCTONAL	0496	
OCTYLALDEHYDER	1191	
OCTYLTRICHLORSILAN	1801	
OKTOGEN, se: CYCLOTETRAMETHYLENTETRANITRAMIN		
Oleum, se: 1831		
Olieboringspatroner, se: PATRONER, OLIEBORINGS-		
OLIEGAS, KOMPRIMERET	1071	
OLIEKAGER (foderkager), med højst 1,5 vægt-% olie og højst 11 vægt-% fugtighed	2217	
OLIEKAGER, med mere end 1,5 vægt-% olie og højst 11 vægt-% fugtighed	1386	
omega-, se næste del af navnet		
OPVARMET FAST STOF, N.O.S., ved eller over 240°C	3258	
OPVARMET FLYDENDE STOF, N.O.S., (inkl. smeltet metal, smeltet salt, osv.), ved eller over 100°C, og ved stoffer med et flammepunkt, transporteret ved en temperatur lavere end flammepunktet	3257	
OPVARMET VÆSKE, BRANDFARLIG, N.O.S. med flammepunkt over 60 °C, transporteret ved en temperatur lig med eller over flammepunktet	3256	

GODSBETEGNELSE og beskrivelse	UN-nr.	Bemærkninger
ORGANISK PEROXID TYPE B, FAST	3102	2.2.52.4
ORGANISK PEROXID TYPE B, FAST, MED TEMPERATURKONTROL	3112	Transport iht RID ikke tilladt
ORGANISK PEROXID TYPE B, FLYDENDE	3101	2.2.52.4
ORGANISK PEROXID TYPE B, FLYDENDE, MED TEMPERATURKONTROL	3111	Transport iht RID ikke tilladt
ORGANISK PEROXID TYPE C, FAST	3104	2.2.52.4
ORGANISK PEROXID TYPE C, FAST, MED TEMPERATURKONTROL	3114	Transport iht RID ikke tilladt
ORGANISK PEROXID TYPE C, FLYDENDE	3103	2.2.52.4
ORGANISK PEROXID TYPE C, FLYDENDE, MED TEMPERATURKONTROL	3113	Transport iht RID ikke tilladt
ORGANISK PEROXID TYPE D, FAST	3106	2.2.52.4
ORGANISK PEROXID TYPE D, FAST, MED TEMPERATURKONTROL	3116	Transport iht RID ikke tilladt
ORGANISK PEROXID TYPE D, FLYDENDE	3105	2.2.52.4
ORGANISK PEROXID TYPE D, FLYDENDE, MED TEMPERATURKONTROL	3115	Transport iht RID ikke tilladt
ORGANISK PEROXID TYPE E, FAST	3108	2.2.52.4
ORGANISK PEROXID TYPE E, FAST, MED TEMPERATURKONTROL	3118	Transport iht RID ikke tilladt
ORGANISK PEROXID TYPE E, FLYDENDE	3107	2.2.52.4
ORGANISK PEROXID TYPE E, FLYDENDE, MED TEMPERATURKONTROL	3117	Transport iht RID ikke tilladt
ORGANISK PEROXID TYPE F, FAST	3110	2.2.52.4
ORGANISK PEROXID TYPE F, FAST, MED TEMPERATURKONTROL	3120	Transport iht RID ikke tilladt
ORGANISK PEROXID TYPE F, FLYDENDE	3109	2.2.52.4
ORGANISK PEROXID TYPE F, FLYDENDE, MED TEMPERATURKONTROL	3119	Transport iht RID ikke tilladt
ORGANISKE PIGMENTER, SELVOPVARMENDE	3313	
ORGANOARSENFORBINDELSE, FAST, N.O.S.	3465	
ORGANOARSENFORBINDELSE, FLYDENDE, N.O.S.	3280	
ORGANOCHLOR-PESTICID, FAST, GIFTIGT	2761	
ORGANOCHLOR-PESTICID, FLYDENDE, BRANDFARLIGT, GIFTIGT, med flammepunkt lavere end 23°C	2762	
ORGANOCHLOR-PESTICID, FLYDENDE, GIFTIGT	2996	
ORGANOCHLOR-PESTICID, FLYDENDE, GIFTIGT, BRANDFARLIGT, med flammepunkt på mindst 23°C	2995	
ORGANOMETALLISK FORBINDELSE, GIFTIG, FAST, N.O.S.	3467	
ORGANOMETALLISK FORBINDELSE, GIFTIG, FLYDENDE, N.O.S.	3282	
ORGANOMETALLISK STOF, FAST, DER REAGERER MED VAND	3395	
ORGANOMETALLISK STOF, FAST, DER REAGERER MED VAND, BRANDFARLIGT	3396	
ORGANOMETALLISK STOF, FAST, DER REAGERER MED VAND, SELVOPVARMENDE	3397	

GODSBETEGNELSE og beskrivelse	UN-nr.	Bemærkninger
ORGANOMETALLISK STOF, FAST, PYROFORT	3391	
ORGANOMETALLISK STOF, FAST, PYROFORT, DER REAGERER MED VAND	3393	
ORGANOMETALLISK STOF, FAST, SELVOPVARMENDE	3400	
ORGANOMETALLISK STOF, FLYDENDE, DER REAGERER MED VAND	3398	
ORGANOMETALLISK STOF, FLYDENDE, DER REAGERER MED VAND, BRANDFARLIGT	3399	
ORGANOMETALLISK STOF, FLYDENDE, PYROFORT	3392	
ORGANOMETALLISK STOF, FLYDENDE, PYROFORT, DER REAGERER MED VAND	3394	
ORGANOPHOSPHORFORBINDELSE, GIFTIG, BRANDFARLIG, N.O.S.	3279	
ORGANOPHOSPHORFORBINDELSE, GIFTIG, FAST, N.O.S.	3464	
ORGANOPHOSPHORFORBINDELSE, GIFTIG, FLYDENDE, N.O.S.	3278	
ORGANOPHOSPHOR-PESTICID, FAST, GIFTIGT	2783	
ORGANOPHOSPHOR-PESTICID, FLYDENDE, BRANDFARLIGT, GIFTIGT, med flammepunkt lavere end 23°C	2784	
ORGANOPHOSPHOR-PESTICID, FLYDENDE, GIFTIGT	3018	
ORGANOPHOSPHOR-PESTICID, FLYDENDE, GIFTIGT, BRANDFARLIGT, med flammepunkt på mindst 23°C	3017	
ORGANOTINFORBINDELSE, FAST, N.O.S.	3146	
ORGANOTINFORBINDELSE, FLYDENDE, N.O.S.	2788	
ORGANOTIN-PESTICID, FAST, GIFTIGT	2786	
ORGANOTIN-PESTICID, FLYDENDE, BRANDFARLIGT, GIFTIGT, med flammepunkt lavere end 23°C	2787	
ORGANOTIN-PESTICID, FLYDENDE, GIFTIGT	3020	
ORGANOTIN-PESTICID, FLYDENDE, GIFTIGT, BRANDFARLIGT, med flammepunkt på mindst 23°C	3019	
OSMIUMTETRAOXID	2471	
OVERFLADEBEHANDLINGSMIDLER (COATING), (inkl. overfladebeh. midler og coatings, til industrielle eller andre formål, fx. ved undervognsbeh. eller foring af tromler)	1139	
OXIDERENDE FAST STOF, BRANDFARLIGT, N.O.S.	3137	Transport ikke tilladt
OXIDERENDE FAST STOF, DER REAGERER MED VAND, N.O.S.	3121	Transport ikke tilladt
OXIDERENDE FAST STOF, DER REAGERER MED VAND, N.O.S.	3133	Transport ikke tilladt
OXIDERENDE FAST STOF, GIFTIGT, N.O.S.	3087	
OXIDERENDE FAST STOF, N.O.S.	1479	
OXIDERENDE FAST STOF, SELVOPVARMENDE, N.O.S.	3100	Transport ikke tilladt
OXIDERENDE FAST STOF, ÆTSENDE, N.O.S.	3085	
OXIDERENDE VÆSKE, GIFTIG, N.O.S.	3099	
OXIDERENDE VÆSKE, N.O.S.	3139	
OXIDERENDE VÆSKE, ÆTSENDE, N.O.S.	3098	

GODSBETEGNELSE og beskrivelse	UN-nr.	Bemærkninger
OXYGEN, KOMPRIMERET	1072	
OXYGEN, KØLET, FLYDENDE	1073	
OXYGENDIFLUORID, KOMPRIMERET	2190	
OXYGENGENERATOR, KEMISK	3356	
p-, se næste del af navnet		
PAPIR, BEHANDLET MED UMÆTTEDE OLIER, ufuldstændigt tørret (inkl. carbonpapir)	1379	
PARAFORMALDEHYD	2213	
PARALDEHYD	1264	
PARFUMEPRODUKTER med brandfarlige opløsningsmidler	1266	
PATRONER TIL HÅNSKYDEVÅBEN	0012	
PATRONER TIL HÅNSKYDEVÅBEN	0339	
PATRONER TIL HÅNSKYDEVÅBEN	0417	
PATRONER TIL HÅNSKYDEVÅBEN, LØSE	0014	
PATRONER TIL HÅNSKYDEVÅBEN, LØSE	0327	
PATRONER TIL HÅNSKYDEVÅBEN, LØSE	0338	
PATRONER TIL SKYDEVÅBEN, LØSE	0326	
PATRONER TIL SKYDEVÅBEN, LØSE	0413	
PATRONER TIL SKYDEVÅBEN, LØSE eller PATRONER TIL HÅNSKYDEVÅBEN, LØSE	0014	
PATRONER TIL SKYDEVÅBEN, LØSE eller PATRONER TIL HÅNSKYDEVÅBEN, LØSE	0327	
PATRONER TIL SKYDEVÅBEN, LØSE eller PATRONER TIL HÅNSKYDEVÅBEN, LØSE	0338	
PATRONER TIL SKYDEVÅBEN, med sprængladning	0005	
PATRONER TIL SKYDEVÅBEN, med sprængladning	0006	
PATRONER TIL SKYDEVÅBEN, med sprængladning	0007	
PATRONER TIL SKYDEVÅBEN, med sprængladning	0321	
PATRONER TIL SKYDEVÅBEN, med sprængladning	0348	
PATRONER TIL SKYDEVÅBEN, med sprængladning	0412	
PATRONER TIL SKYDEVÅBEN, SKARPE	0328	
PATRONER TIL SKYDEVÅBEN, SKARPE eller PATRONER TIL HÅNSKYDEVÅBEN	0012	
PATRONER TIL SKYDEVÅBEN, SKARPE eller PATRONER TIL HÅNSKYDEVÅBEN	0339	
PATRONER TIL SKYDEVÅBEN, SKARPE eller PATRONER TIL HÅNSKYDEVÅBEN	0417	
PATRONER, DRIV-, til tekniske formål	0275	
PATRONER, DRIV-, til tekniske formål	0276	
PATRONER, DRIV-, til tekniske formål	0323	
PATRONER, DRIV-, til tekniske formål	0381	
PATRONER, LYS-	0049	
PATRONER, LYS-	0050	

GODSBETEGNELSE og beskrivelse	UN-nr.	Bemærkninger
PATRONER, OLIEBORINGS-	0277	
PATRONER, OLIEBORINGS-	0278	
PATRONER, SIGNAL-	0054	
PATRONER, SIGNAL-	0312	
PATRONER, SIGNAL-	0405	
PATRONHYLSTRE, BRÆNDBARE, TOMME, UDEN TÆNDLADNING	0446	
PATRONHYLSTRE, BRÆNDBARE, TOMME, UDEN TÆNDLADNING	0447	
PATRONHYLSTRE, TOMME, MED TÆNDLADNING	0055	
PATRONHYLSTRE, TOMME, MED TÆNDLADNING	0379	
PENTABORAN	1380	
PENTACHLORETHAN	1669	
PENTACHLORPHENOL	3155	
PENTAERYTHRITOLTETRANITRAT, se: PENTAERYTHRITTETRANITRAT		
PENTAERYTHRITTETRANITRAT (PENTAERYTHRITOLTETRANITRAT, PETN), BLANDING, DESENSIBILISERET, FAST, N.O.S., med mere end 10 og højst 20 vægt-% PETN	3344	
PENTAERYTHRITTETRANITRAT (PENTAERYTHRITOLTETRANITRAT) (PETN), FUGTET med mindst 25 vægt-% vand eller DESENSIBILISERET med mindst 15 vægt-% flegmatiseringsmiddel	0150	
PENTAERYTHRITTETRANITRAT (PENTAERYTHRITOLTETRANITRAT) (PETN), med mindst 7 vægt-% voks	0411	
PENTAFLUORETHAN (KØLEMIDDEL R 125)	3220	
Pentafluorethan, difluormethan og 1,1,1,2.tetrafluorethan zeotrop blanding, se: KØLEMIDDEL 407 A, B eller C		
Pentafluorethan og ethylenoxid, blanding, se: ETHYLENOXID OG PENTAFLUORETHAN, BLANDING		
Pentafluorethan, 1,1,1-trifluorethan og 1,1,1,2.tetrafluorethan zeotrop blanding, se: KØLEMIDDEL 404 A		
PENTAMETHYLHEPTAN	2286	
PENTAN-2,4-DION	2310	
PENTANER, flydende	1265	
n-Pentane, se: 1265		
PENTANOLER (AMYLALKOHOLER)	1105	
3-PENTANON	1156	
PENTANTHIOL (AMYL MERCAPTAN)	1111	
1-PENTEN (n-AMYLEN) (PENT-1-EN)	1108	
1-PENTOL	2705	
PENTOLIT, tørt eller fugtet med mindre end 15 vægt-% vand	0151	
PENTYLACETATER (AMYLACETATER)	1104	
PENTYLAMIN (n-AMYLAMIN) (tert-AMYLAMIN)	1106	
PENTYLBUTYRATER (AMYL BUTYRATER)	2620	
PENTYLCHLORID (AMYLCHLORID)	1107	
PENTYLFORMIATER (AMYLFORMIATER)	1109	

GODSBETEGNELSE og beskrivelse	UN-nr.	Bemærkninger
PENTYLNITRAT (AMYLNITRAT)	1112	
PENTYLNITRIT (AMYLNITRIT)	1113	
PENTYLPHOSPHAT (AMYLPHOSPHAT)	2819	
PENTYLTRICHLORSILAN (AMYLTRICHLORSILAN)	1728	
Perchlor, se: TETRACHLORETHYLEN		
PERCHLORATER, UORGANISKE, N.O.S.	1481	
PERCHLORATER, UORGANISKE, VANDIG OPLØSNING, N.O.S.	3211	
Perchlorethylen, se: 1897		
PERCHLORMETHANTHIOL (PERCHLORMETHYLMERCAPTAN)	1670	
PERCHLORSYRE, med højst 50 vægt-% syre	1802	
PERCHLORSYRE, vandig opløsning med mere end 50 vægt-% men mindre end 72 vægt-% ren syre	1873	
PERCHLORYLFLUORID	3083	
Pereddikesyre og hydrogenperoxid, blanding, se: HYDROGENPEROXID OG PEREDDIKESYRE, BLANDING		
PERFLUOR(METHYLVINYLETHER)	3153	
PERFLUOR(METHYLVINYLETHER)	3154	
PERFORERINGSGLADNINGER, EKSPLOSIVE, uden detonator, til olieboringer	0099	
PERMANGANATER, UORGANISKE, N.O.S.	1482	
PERMANGANATER, UORGANISKE, VANDIG OPLØSNING, N.O.S.	3214	
PEROXIDER, UORGANISKE, N.O.S.	1483	
PEROXIDER, ORGANISKE, se: ORGANISKE PEROXIDER		2.2.52.4
PERSULFATER, UORGANISKE, N.O.S.	3215	
PERSULFATER, UORGANISKE, VANDIG OPLØSNING, N.O.S.	3216	
PESTICID, FAST, GIFTIGT, N.O.S.	2588	
PESTICID, FLYDENDE, BRANDFARLIGT, GIFTIGT, N.O.S., med flammepunkt lavere end 23°C	3021	
PESTICID, FLYDENDE, GIFTIGT, BRANDFARLIGT, N.O.S., med flammepunkt på mindst 23°C	2903	
PESTICID, FLYDENDE, GIFTIGT, N.O.S.	2902	
PETN, se; PENTAERYTHRITETRANITRAT		
PETROLEUM (KEROSIN)	1223	
PETROLEUMSDESTILLATER, N.O.S. eller PETROLEUMSPRODUKTER, N.O.S.	1268	
Petroleumsgas, fordråbet, se: 1075		
PHENACYLBROMID	2645	
PHENETIDINER	2311	
PHENOL, FAST	1671	
PHENOL, OPLØSNING	2821	
PHENOL, SMELTET	2312	
PHENOLATER, FASTE	2905	
PHENOLATER, FLYDENDE	2904	

GODSBETEGNELSE og beskrivelse	UN-nr.	Bemærkninger
PHENOLSULFONSYRE, FLYDENDE	1803	
PHENOXYEDDIKESYREDERIVAT-PESTICID, FAST, GIFTIGT	3345	
PHENOXYEDDIKESYREDERIVAT-PESTICID, FLYDENDE, BRANDFARLIGT, GIFTIGT, med flammepunkt lavere end 23°C	3346	
PHENOXYEDDIKESYREDERIVAT-PESTICID, FLYDENDE, GIFTIGT	3348	
PHENOXYEDDIKESYREDERIVAT-PESTICID, FLYDENDE, GIFTIGT, BRANDFARLIGT, med flammepunkt på mindst 23°C	3347	
PHENYLACETONITRIL, FLYDENDE	2470	
PHENYLACETYLCHLORID	2577	
PHENYLCARBYLAMINCHLORID	1672	
PHENYLCHLORFORMIAT	2746	
PHENYLENDIAMINER (o-, m-, p-)	1673	
Phenylethylen, se: 2055		
PHENYLHYDRAZIN	2572	
PHENYLISOCYANAT	2487	
PHENYLKVIKSØLV(II)ACETAT	1674	
PHENYLKVIKSØLV(II)FORBINDELSE, N.O.S.	2026	
PHENYLKVIKSØLV(II)HYDROXID (PHENYLMERCURIHYDROXID)	1894	
PHENYLKVIKSØLV(II)NITRAT (PHENYLMERCURINITRAT)	1895	
PHENYLMERCAPTAN	2337	
PHENYLMERCURIHYDROXID	1894	
PHENYLMERCURINITRAT	1895	
PHENYLPHOSPHORDICHLORID	2798	
PHENYLPHOSPHORTHIODICHLORID	2799	
PHENYLTRICHLORSILAN	1804	
PHOSGEN	1076	
9-PHOSPHABICYCLONONANER (CYCLOOCTADIENPHOSPHINER)	2940	
PHOSPHIN	2199	
PHOSPHOR, AMORFT	1338	
Phosphoretted hydrogen, se: 2199		
PHOSPHOR, GULT, SMELTET	2447	
PHOSPHOR, GULT, TØRT	1381	
PHOSPHOR, GULT, UNDER VAND eller I OPLØSNING	1381	
PHOSPHOR, HVIDT, SMELTET	2447	
PHOSPHOR, HVIDT, TØRT	1381	
PHOSPHOR, HVIDT, UNDER VAND eller I OPLØSNING	1381	
PHOSPHORHEPTASULFID, (kemisk formel P4S7), fri for gult eller hvidt phosphor	1339	
PHOSPHOROXYBROMID	1939	
PHOSPHOROXYBROMID, SMELTET	2576	
PHOSPHOROXYCHLORID	1810	

GODSBETEGNELSE og beskrivelse	UN-nr.	Bemærkninger
PHOSPHORPENTABROMID	2691	
PHOSPHORPENTACHLORID	1806	
PHOSPHORPENTAFLUORID	2198	
PHOSPHORPENTASULFID, (kemisk formel P ₂ S ₅), fri for gult eller hvidt phosphor	1340	
PHOSPHORPENTOXID, (Phosphorsyre, vandfri)	1807	
PHOSPHORSESQUISULFID, (kemisk formel P ₄ S ₃), fri for gult eller hvidt phosphor	1341	
PHOSPHORSYRE, FAST STOF	3453	
PHOSPHORSYRE, OPLØSNING	1805	
Phosphorsyre, vandfri, se: 1807		
PHOSPHORSYRLING	2834	
PHOSPHORTRIBROMID	1808	
PHOSPHORTRICHLORID	1809	
PHOSPHORTRIOXID	2578	
PHOSPHORTRISULFID, (kemisk formel P ₄ S ₆), fri for gult eller hvidt phosphor	1343	
PHTHALSYREANHYDRID, med mere end 0,05 % maleinsyreanhydrid	2214	
PICOLINER	2313	
PICRAMID	0153	
PICRINSYRE, FUGTET med mindst 10 vægt-% vand	3364	
PICRINSYRE, FUGTET med mindst 30 vægt-% vand	1344	
PICRINSYRE, tørt eller fugtet med mindre end 30 vægt-% vand	0154	
PICRIT, FUGTET med mindst 20 vægt-% vand	1336	
PICRIT, tørt eller fugtet med mindre end 20 vægt-% vand	0282	
PICRYLCHLORID	0155	
PICRYLCHLORID, FUGTET med mindst 10 vægt-% vand	3365	
alfa-PINEN	2368	
PIPERAZIN	2579	
PIPERIDIN	2401	
Pivaloyl chloride, se: 2438		
PLAST, NITROCELLULOSEBASERET, SELVOPVARMENDE, N.O.S.	2006	
PLASTSTØBEBLANDING, i dejform, pladeform eller ekstruderet reb, der afgiver brandfarlige dampe	3314	
Politur, se: 1263		
Politur, se: 3066		
Politur, se: 3469		
Politur, se: 3470		
POLYAMINER, BRANDFARLIGE, ÆTSENDE, N.O.S	2733	
POLYAMINER, FASTE, ÆTSENDE, N.O.S	3259	
POLYAMINER, FLYDENDE, ÆTSENDE, BRANDFARLIGE, N.O.S	2734	
POLYAMINER, FLYDENDE, ÆTSENDE, N.O.S	2735	

GODSBETEGNELSE og beskrivelse	UN-nr.	Bemærkninger
POLYCHLOREREDE BIPHENYLER, FASTE	3432	
POLYCHLOREREDE BIPHENYLER, FLYDENDE	2315	
POLYESTERHARPIKS FLERKOMPONENTSYSTEMER	3269	
POLYHALOGENEREREDE BIPHENYLER, FASTE eller POLYHALOGENEREREDE TERPHENYLER, FASTE	3152	
POLYHALOGENEREREDE BIPHENYLER, FLYDENDE eller POLYHALOGENEREREDE TERPHENYLER, FLYDENDE	3151	
POLYHALOGENEREREDE TERPHENYLER, FASTE	3152	
POLYHALOGENEREREDE TERPHENYLER, FLYDENDE	3151	
PROJEKTILER, inerte med lysspor	0345	
PROJEKTILER, inerte med lysspor	0424	
PROJEKTILER, inerte med lysspor	0425	
PROJEKTILER med sprængladning	0167	
PROJEKTILER, med sprængladning	0168	
PROJEKTILER med sprængladning	0169	
PROJEKTILER med sprængladning	0324	
PROJEKTILER med sprængladning	0344	
PROJEKTILER med sprængladning eller udkasterladning	0346	
PROJEKTILER med sprængladning eller udkasterladning	0347	
PROJEKTILER med sprængladning eller udkasterladning	0426	
PROJEKTILER med sprængladning eller udkasterladning	0427	
PROJEKTILER med sprængladning eller udkasterladning	0434	
PROJEKTILER med sprængladning eller udkasterladning	0435	
PROPADIEN, STABILISERET	2200	
Propadien og methylacetylen, blanding, stabiliseret, se: METHYLACETYLEN OG PROPADIEN, BLANDING, STABILISERET		
PROPAN	1978	
n-PROPANOL	1274	
PROPANTHIOLER (PROPYLMERCAPTANER)	2402	
PROPEN	1077	
PROPIONALDEHYD	1275	
PROPIONITRIL	2404	
PROPIONSYRE med mindst 10 og mindre end 90 vægt-% syre	1848	
PROPIONSYRE med mindst 90 vægt-% syre	3463	
PROPIONSYREANHYDRID	2496	
PROPIONYLCHLORID	1815	
PROPYLACETAT (n-PROPYLACETAT)	1276	
n-PROPYLALKOHOL	1274	
PROPYLAMIN	1277	
n-PROPYLBENZEN	2364	
n-PROPYLCHLORFORMIAT	2740	

GODSBETEGNELSE og beskrivelse	UN-nr.	Bemærkninger
Propylchlorid, se: 1278		
PROPYLEN (PROPEN)	1077	
1,2-PROPYLENDIAMIN	2258	
Propylendichlorid, se: 1279		
Propylen, ethylen og acetylen, blanding, kølet, flydende, se: ETHYLEN, ACETYLEN OG PROPYLEN, BLANDING, KØLET, FLYDENDE		
PROPYLENIMIN, STABILISERET	1921	
PROPYLENOXID	1280	
Propylenoxid og ethylenoxid, blanding, se: ETHYLENOXID OG PROPYLENOXID, BLANDING		
PROPYLENTETRAMER	2850	
Propylentramer, se: 2057		
PROPYLFORMIATER	1281	
n-PROPYLISOCYANAT	2482	
PROPYLMERCAPTANER	2402	
n-PROPYLNITRAT	1865	
PROPYLTRICHLORSILAN	1816	
Præparationer af faste stoffer, der indeholder brandfarlig væske, med et flammepunkt på højst 60°C. se: FASTE STOFFER, DER INDEHOLDER BRANDFARLIG VÆSKE, N.O.S.		
Pyrazinhexahydrid, se: 2579		
PYRETHROID-PESTICID, FAST, GIFTIGT	3349	
PYRETHROID-PESTICID, FLYDENDE, BRANDFARLIGT, GIFTIGT, med flammepunkt lavere end 23°C	3350	
PYRETHROID-PESTICID, FLYDENDE, GIFTIGT	3352	
PYRETHROID-PESTICID, FLYDENDE, GIFTIGT, BRANDFARLIGT, med flammepunkt på mindst 23°C	3351	
PYRIDIN	1282	
PYROFOR LEGERING, N.O.S.	1383	
PYROFOR ORGANISK VÆSKE, N.O.S.	2845	
PYROFOR UORGANISK VÆSKE, N.O.S.	3194	
PYROFORT METAL, N.O.S. eller PYROFOR LEGERING, N.O.S.	1383	
PYROFORT ORGANISK FAST STOF, N.O.S.	2846	
PYROFORT UORGANISK FAST STOF, N.O.S.	3200	
PYROSULFURYLCHLORID	1817	
PYROTEKNISKE GENSTANDE til tekniske formål	0428	
PYROTEKNISKE GENSTANDE til tekniske formål	0429	
PYROTEKNISKE GENSTANDE til tekniske formål	0430	
PYROTEKNISKE GENSTANDE til tekniske formål	0431	
PYROTEKNISKE GENSTANDE til tekniske formål	0432	
PYRROLIDIN	1922	
QUINOLIN (CHINOLIN)	2656	

GODSBETEGNELSE og beskrivelse	UN-nr.	Bemærkninger
RADIOAKTIVT STOF, LAV SPECIFIK AKTIVITET (LSA-I), ikke-fissilt eller undtaget- fissilt	2912	
RADIOAKTIVT STOF, LAV SPECIFIK AKTIVITET (LSA-II), FISSILT	3324	
RADIOAKTIVT STOF, LAV SPECIFIK AKTIVITET (LSA-II), ikke-fissilt eller undtaget-fissilt	3321	
RADIOAKTIVT STOF, LAV SPECIFIK AKTIVITET (LSA-III), FISSILT	3325	
RADIOAKTIVT STOF, LAV SPECIFIK AKTIVITET (LSA-III), ikke-fissilt eller undtaget-fissilt	3322	
RADIOAKTIVT STOF, OVERFLADEFORURENEDE GENSTANDE (SCO-I eller SCO-II), FISSILT	3326	
RADIOAKTIVT STOF, OVERFLADEFORURENEDE GENSTANDE (SCO-I eller SCO-II), ikke-fissilt eller undtaget-fissilt	2913	
RADIOAKTIVT STOF, TRANSPORTERET SOM SÆRLIGT ARRANGEMENT, FISSILT	3331	
RADIOAKTIVT STOF, TRANSPORTERET SOM SÆRLIGT ARRANGEMENT, ikke-fissilt eller undtaget-fissilt	2919	
RADIOAKTIVT STOF, TYPE A KOLLI, FISSILT, ikke-speciel form	3327	
RADIOAKTIVT STOF, TYPE A KOLLI, ikke-speciel form, ikke-fissilt eller undtaget-fissilt	2915	
RADIOAKTIVT STOF, TYPE A KOLLI, SPECIEL FORM, FISSILT	3333	
RADIOAKTIVT STOF, TYPE A KOLLI, SPECIEL FORM, ikke-fissilt eller undtaget- fissilt	3332	
RADIOAKTIVT STOF, TYPE B(M) KOLLI, FISSILT	3329	
RADIOAKTIVT STOF, TYPE B(M) KOLLI, ikke-fissilt eller undtaget-fissilt	2917	
RADIOAKTIVT STOF, TYPE B(U) KOLLI, FISSILT	3328	
RADIOAKTIVT STOF, TYPE B(U) KOLLI, ikke-fissilt eller undtaget-fissilt	2916	
RADIOAKTIVT STOF, TYPE C KOLLI, FISSILT	3330	
RADIOAKTIVT STOF, TYPE C KOLLI, ikke-fissilt eller undtaget-fissilt	3323	
RADIOAKTIVT STOF, UNDTAGELSESKOLLI – BEGRÆNSET MÆNGDE	2910	
RADIOAKTIVT STOF, UNDTAGELSESKOLLI – FORARBEJDEDE GENSTANDE	2911	
RADIOAKTIVT STOF, UNDTAGELSESKOLLI – GENSTANDE FREMSTILLET AF NATURLIGT URAN eller UDARMET URAN eller NATURLIGT THORIUM	2909	
RADIOAKTIVT STOF, UNDTAGELSESKOLLI – INSTRUMENTER eller FORARBEJDEDE GENSTANDE	2911	
RADIOAKTIVT STOF, UNDTAGELSESKOLLI – TOM EMBALLAGE	2908	
RADIOAKTIVT STOF, URANHEXAFLUORID, FISSILT	2977	
RADIOAKTIVT STOF, URANHEXAFLUORID, ikke-fissilt eller undtaget-fissilt	2978	
RAKETHOVERDER med sprængladning	0286	
RAKETHOVERDER med sprængladning	0287	
RAKETHOVERDER med sprængladning	0369	
RAKETHOVERDER med sprængladning eller udkasterladning	0370	
RAKETHOVERDER med sprængladning eller udkasterladning	0371	
RAKETMOTORER	0186	

GODSBETEGNELSE og beskrivelse	UN-nr.	Bemærkninger
RAKETMOTORER	0280	
RAKETMOTORER	0281	
RAKETMOTORER MED FLYDENDE BRÆNDSTOF	0395	
RAKETMOTORER MED FLYDENDE BRÆNDSTOF	0396	
RAKETMOTORER MED HYPERGOLSKE VÆSKER med eller uden udkasterladning	0250	
RAKETMOTORER MED HYPERGOLSKE VÆSKER med eller uden udkasterladning	0322	
RAKETTER MED FLYDENDE BRÆNDSTOF, med sprængladning	0397	
RAKETTER MED FLYDENDE BRÆNDSTOF, med sprængladning	0398	
RAKETTER med inert sprænghoved	0183	
RAKETTER med inert sprænghoved	0502	
RAKETTER med sprængladning	0180	
RAKETTER med sprængladning	0181	
RAKETTER med sprængladning	0182	
RAKETTER med sprængladning	0295	
RAKETTER med udkasterladning	0436	
RAKETTER med udkasterladning	0437	
RAKETTER med udkasterladning	0438	
RAKETTER, LINEBÆRENDE	0238	
RAKETTER, LINEBÆRENDE	0240	
RAKETTER, LINEBÆRENDE	0453	
RDX, se: CYCLOTRIMETHYLENTRINITRAMIN		
REDNINGSUDSTYR, IKKE SELVOPPUSTENDE, der indeholder udstyr, som er farligt gods	3072	
REDNINGSUDSTYR, SELVOPPUSTENDE	2990	
Reducerende forbindelser, se: 1263		
Reducerende forbindelser, se: 3066		
Reducerende forbindelser, se: 3469		
Reducerende forbindelser, se: 3470		
REFILLER MED CARBONHYDRIDGAS TIL SMÅ APPARATER, med udløsermekanisme	3150	
REFILLER TIL LIGHTERE, der indeholder brandfarlig gas	1057	
REGULERET MEDICINSK AFFALD, N.O.S.	3291	
RESORCINOL	2876	
RICINUSFRØ eller RICINUSMEL eller RICINUSPRESSERESTER eller RICINUSFLAGER	2969	
RUBIDIUM	1423	
RUBIDIUMHYDROXID	2678	
RUBIDIUMHYDROXIDOPLØSNING	2677	
Rubidiumnitrat: se: 1477		
Rødt phosphor, se: 1338		

GODSBETEGNELSE og beskrivelse	UN-nr.	Bemærkninger
RØGBOMBER, IKKE EKSPLOSIVE, indeholdende ætsende væske, uden tændsats	2028	
RØGSIGNALER	0196	
RØGSIGNALER	0197	
RØGSIGNALER	0313	
RØGSIGNALER	0487	
RØGSIGNALER	0507	
RÅOLIE	1267	
RÅOLIE, SUR, BRANDFARLIG, GIFTIG	3494	
Salmiakspiritus, se: AMMONIAKOPLØSNING		
SALPETERSYRE OG SALTSYRE BLANDING (kongevand)	1798	Transport ikke tilladt
SALPETERSYRE, andre end rød, rygende, med over 70 % salpetersyre	2031	
SALPETERSYRE, andre end rød, rygende, med mindst 65 % og højst 70 % salpetersyre	2031	
SALPETERSYRE, andre end rød, rygende, med under 65 % salpetersyre	2031	
SALPETERSYRE, RØD, RYGENDE	2032	
SALTSYRE	1789	
Saltsyre og salpetersyre, blanding, se: SALPETERSYRE OG SALTSYRE, BLANDING		
sec-, se næste del af navnet		
SELENATER eller SELENITER	2630	
SELENDISULFID	2657	
SELENFORBINDELSE, FAST, N.O.S.	3283	
SELENFORBINDELSE, FLYDENDE, N.O.S.	3440	
SELENHEXAFLUORID	2194	
SELENITTER	2630	
SELENOXYCHLORID	2879	
SELENSYRE	1905	
SELESTRAMMERE	3268	
SELESTRAMMERE	0503	
SELVNEDBRYDENDE FAST STOF, TYPE B	3222	
SELVNEDBRYDENDE FAST STOF, TYPE B, MED TEMPERATURKONTROL	3232	Transport iht RID ikke tilladt
SELVNEDBRYDENDE FAST STOF, TYPE C	3224	
SELVNEDBRYDENDE FAST STOF, TYPE C, MED TEMPERATURKONTROL	3234	Transport iht RID ikke tilladt
SELVNEDBRYDENDE FAST STOF, TYPE D	3226	
SELVNEDBRYDENDE FAST STOF, TYPE D, MED TEMPERATURKONTROL	3236	Transport iht RID ikke tilladt
SELVNEDBRYDENDE FAST STOF, TYPE E	3228	
SELVNEDBRYDENDE FAST STOF, TYPE E, MED TEMPERATURKONTROL	3238	Transport iht RID ikke tilladt

GODSBETEGNELSE og beskrivelse	UN-nr.	Bemærkninger
SELVNEDBRYDENDE FAST STOF, TYPE F	3230	
SELVNEDBRYDENDE FAST STOF, TYPE F, MED TEMPERATURKONTROL	3240	Transport iht RID ikke tilladt
SELVNEDBRYDENDE VÆSKE, TYPE B	3221	
SELVNEDBRYDENDE VÆSKE, TYPE B, MED TEMPERATURKONTROL	3231	Transport iht RID ikke tilladt
SELVNEDBRYDENDE VÆSKE, TYPE C	3223	
SELVNEDBRYDENDE VÆSKE, TYPE C, MED TEMPERATURKONTROL	3233	Transport iht RID ikke tilladt
SELVNEDBRYDENDE VÆSKE, TYPE D	3225	
SELVNEDBRYDENDE VÆSKE, TYPE D, MED TEMPERATURKONTROL	3235	Transport iht RID ikke tilladt
SELVNEDBRYDENDE VÆSKE, TYPE E	3227	
SELVNEDBRYDENDE VÆSKE, TYPE E, MED TEMPERATURKONTROL	3237	Transport iht RID ikke tilladt
SELVNEDBRYDENDE VÆSKE, TYPE F	3229	
SELVNEDBRYDENDE VÆSKE, TYPE F, MED TEMPERATURKONTROL	3239	Transport iht RID ikke tilladt
SELVOPVARMENDE FAST STOF, OXIDERENDE, N.O.S.	3127	Transport ikke tilladt
SELVOPVARMENDE ORGANISK FAST STOF, GIFTIGT, N.O.S.	3128	
SELVOPVARMENDE ORGANISK FAST STOF, N.O.S.	3088	
SELVOPVARMENDE ORGANISK FAST STOF, ÆTSENDE, N.O.S.	3126	
SELVOPVARMENDE ORGANISK VÆSKE, GIFTIG, N.O.S.	3184	
SELVOPVARMENDE ORGANISK VÆSKE, N.O.S.	3183	
SELVOPVARMENDE ORGANISK VÆSKE, ÆTSENDE, N.O.S.	3185	
SELVOPVARMENDE UORGANISK FAST STOF, GIFTIGT, N.O.S.	3191	
SELVOPVARMENDE UORGANISK FAST STOF, N.O.S.	3190	
SELVOPVARMENDE UORGANISK FAST STOF, ÆTSENDE, N.O.S.	3192	
SELVOPVARMENDE UORGANISK VÆSKE, GIFTIG, N.O.S.	3187	
SELVOPVARMENDE UORGANISK VÆSKE, N.O.S.	3186	
SELVOPVARMENDE UORGANISK VÆSKE, ÆTSENDE, N.O.S.	3188	
Shelllak, se: 1263		
Shelllak, se: 3066		
Shelllak, se: 3469		
Shelllak, se: 3470		
SIGNALBLUS, HÅND-	0191	
SIGNALBLUS, HÅND-	0373	
SIGNALBLUS, JORD	0092	
SIGNALBLUS, JORD	0418	
SIGNALBLUS, JORD	0419	
Signalpatroner, se: PATRONER, SIGNAL-		
SIKKERHEDSLUNTE	0105	

GODSBETEGNELSE og beskrivelse	UN-nr.	Bemærkninger
SIKKERHEDSTÆNDSTIKKER (små hæfter, breve eller æsker)	1944	
SILAN	2203	
SILICIUMPULVER, AMORFT	1346	
SILICIUMTETRACHLORID	1818	
SILICIUMTETRAFLUORID	1859	
SKIFEROLIE	1288	
SMAGSSTOFFER, FLYDENDE	1197	
SMITTEFARLIGT STOF, FARLIGT FOR MENNESKER	2814	
SMITTEFARLIGT STOF, kun FARLIGT FOR DYR	2900	
SMØRSYRE	2820	
SMØRSYREANHYDRID	2739	
SORTKRUDT, granulat eller pulverform	0027	
SORTKRUDT, PRESSET eller SORTKRUDT, I PILLEFORM	0028	
Sprit, se: ETHANOL		
SPRÆNGHOVEDER, TORPEDO med sprængladning	0221	
SPRÆNGLADNINGER, eksplosive	0043	
SPRÆNGLADNINGER, PLASTBUNDNE	0458	
SPRÆNGLADNINGER, PLASTBUNDNE	0459	
SPRÆNGLADNINGER, PLASTBUNDNE	0460	
SPRÆNGLADNINGER, PLASTBUNDNE, til sprængningsformål	0457	
SPRÆNGNITTER	0174	
SPRÆNGSNOR, DETONERENDE, bøjelig	0065	
SPRÆNGSNOR, DETONERENDE, bøjelig	0289	
SPRÆNGSNOR, DETONERENDE, metalbeklædt	0102	
SPRÆNGSNOR, DETONERENDE, metalbeklædt	0290	
SPRÆNGSNOR, DETONERENDE, MODERAT VIRKENDE, metalbeklædt	0104	
SPRÆNGSTOF, TYPE A	0081	
SPRÆNGSTOF, TYPE B	0082	
SPRÆNGSTOF, TYPE B	0331	
SPRÆNGSTOF, TYPE C	0083	
SPRÆNGSTOF, TYPE D	0084	
SPRÆNGSTOF, TYPE E	0241	
SPRÆNGSTOF, TYPE E	0332	
STIBIN	2676	
STORMTÆNDSTIKKER	2254	
STRONTIUMARSENIT	1691	
STRONTIUMCHLORAT	1506	
STRONTIUMNITRAT	1507	
STRONTIUMPERCHLORAT	1508	
STRONTIUMPEROXID	1509	

GODSBETEGNELSE og beskrivelse	UN-nr.	Bemærkninger
STRONTIUMPHOSPHID	2013	
STRYKNIN eller STRYKNINSALTE	1692	
STYPHNINSYRE, FUGTET med mindst 20 vægt-% vand eller blanding af alkohol og vand	0394	
STYPHNINSYRE, tørt eller fugtet med mindre end 20 vægt-% vand eller blanding af alkohol og vand	0219	
STYREN, MONOMER, STABILISERET	2055	
SULFAMINSYRE	2967	
SULFURYLCHLORID	1834	
SULFURYLFLUORID	2191	
SUPPLERINGSGLADNINGER, EKSPLOSIVE	0060	
SVOVL	1350	
SVOVL, SMELTET	2448	
Svovlbrinte, se: HYDROGENSULFID		
SVOVLCHLORIDER	1828	
SVOVLDIOXID	1079	
SVOVLHEXAFLUORID	1080	
SVOVLSYRE, BRUGT	1832	
SVOVLSYRE med højst 51 % syre eller AKKUMULATORVÆSKE, SUR	2796	
SVOVLSYRE, med mere end 51 % syre	1830	
SVOVLSYRE, RYGENDE	1831	
Svovlsyre og flussyre, blanding, se FLUSSYRE OG SVOVLSYRE, BLANDING		
SVOVLSYRLING	1833	
SVOVLTETRAFLUORID	2418	
SVOVLTTRIOXID, STABILISERET (med inhibitor)	1829	
SØLVARSENIT	1683	
SØLVCYANID	1684	
SØLVNITRAT	1493	
SØLVPICRAT, FUGTET med mindst 30 vægt-% vand	1347	
TEKSTILAFFALD, VÅDT	1857	Ikke underlagt forskrifterne i RID
TELLURFORBINDELSE, N.O.S.	3284	
TELLURHEXAFLUORID	2195	
TERPENER, N.O.S.	2319	
TERPENTIN, MINERALSK	1300	
TERPENTIN, vegetabilsk	1299	
TERPINOLEN	2541	
tert-, se næste del af navnet		
TETRABROMETHAN	2504	
TETRABROMMETHAN (CARBONTETRABROMID)	2516	
1,1,2,2-TETRACHLORETHAN	1702	

GODSBETEGNELSE og beskrivelse	UN-nr.	Bemærkninger
TETRACHLORETHYLEN	1897	
Tetraethylbly, se: 1649		
TETRAETHYLDITHIOPYROPHOSPHAT	1704	
TETRAETHYLENPENTAMIN	2320	
TETRAETHYLSILICAT	1292	
1,1,1,2-TETRAFLUORETHAN (KØLEMIDDEL R 134a)	3159	
Tetrafluorethan og ethylenoxid, blanding, se: ETHYLENOXID OG TETRAFLUORETHAN, BLANDING		
TETRAFLUORETHYLEN, STABILISERET	1081	
1,1,1,2-tetrafluormethan, difluormethan og pentafluorethan zeotrop blanding, se: KØLEMIDDEL 407 A, B eller C		
TETRAFLUORMETHAN, (KØLEMIDDEL R 14)	1982	
1,1,1,2-tetrafluormethan, pentafluorethan og 1,1,1 trifluorethan zeotrop blanding, se: KØLEMIDDEL 404 A		
1,2,3,6-TETRAHYDROBENZALDEHYD	2498	
TETRAHYDROFURAN	2056	
TETRAHYDROFURFURYLAMIN	2943	
TETRAHYDROPTHALSYREANHYDRID, med mere end 0,05 % maleinsyreanhydrid	2698	
1,2,3,6-TETRAHYDROPYRIDIN	2410	
TETRAHYDROTHIOPHEN	2412	
Tetramethoxysilan, se: 2606		
TETRAMETHYLAMMONIUM-HYDROXID, FAST	3423	
TETRAMETHYLAMMONIUMHYDROXID, OPLØSNING	1835	
Tetramethylbly, se: 1649		
TETRAMETHYLSILAN	2749	
TETRANITROANILIN	0207	
TETRANITROMETHAN	1510	
TETRAPROPYLEN (PROPYLENTETRAMER)	2850	
TETRAPROPYLORTHOTITANAT	2413	
TETRAZEN, FUGTET med mindst 30 vægt-% vand eller blanding af alkohol og vand	0114	Transport iht RID ikke tilladt
1H-TETRAZOL	0504	
TETRAZOL-1-EDDIKESYRE	0407	
TETRYL, se: TRINITROPHENYLMETHYLNITRAMIN		
THALLIUMCHLORAT	2573	
THALLIUMFORBINDELSE, N.O.S.	1707	
THALLIUMNITRAT	2727	
4-THIAPENTANAL	2785	
Thia-4-pentanal, se: 2785		
THIOCARBAMAT-PESTICID, FAST, GIFTIGT	2771	
THIOCARBAMAT-PESTICID, FLYDENDE, BRANDFARLIGT, GIFTIGT, flammepunkt lavere end 23°C	2772	

GODSBETEGNELSE og beskrivelse	UN-nr.	Bemærkninger
THIOCARBAMAT-PESTICID, FLYDENDE, GIFTIGT	3006	
THIOCARBAMAT-PESTICID, FLYDENDE, GIFTIGT, BRANDFARLIGT, med flammepunkt på mindst 23°C	3005	
THIOEDDIKESYRE	2436	
THIOGLYCOL	2966	
THIOGLYCOLSYRE	1940	
THIOLER, BLANDING, FLYDENDE, BRANDFARLIG, GIFTIG, N.O.S.	1228	
THIOLER, BLANDING, FLYDENDE, BRANDFARLIG, N.O.S.	3336	
THIOLER, BLANDING, FLYDENDE, GIFTIG, BRANDFARLIG, N.O.S.	3071	
THIOLER, FLYDENDE, BRANDFARLIGE, GIFTIGE, N.O.S.	1228	
THIOLER, FLYDENDE, BRANDFARLIGE, N.O.S.	3336	
THIOLER, FLYDENDE, GIFTIGE, BRANDFARLIGE, N.O.S.	3071	
THIOMÆLKESYRE	2936	
THIONYLCHLORID	1836	
THIOPHEN	2414	
THIOPHOSGEN	2474	
THIOPHOSPHORYLCHLORID	1837	
THIOUREADIOXID	3341	
TIN(IV)CHLORID, PENTAHYDRAT	2440	
TIN(IV)CHLORID, VANDFRIT	1827	
TINKTURER, MEDICINSKE	1293	
TINPHOSPHIDER	1433	
TITANDISULFID	3174	
TITANHYDRID	1871	
TITANPULVER, FUGTET med mindst 25 vægt-% vand	1352	
TITANPULVER, TØRT	2546	
TITANSVAMPGRANULATER eller TITANSVAMPPULVER	2878	
TITANTETRACHLORID	1838	
TITANTRICHLORID, BLANDING	2869	
TITANTRICHLORID, PYROFORT eller TITANTRICHLORID, BLANDING, PYROFOR	2441	
TJÆRE, FLYDENDE, inkl. vejolier og cutback-bitumen med et flammepunkt ikke over 60°C	1999	
Tjære, flydende, inkl. vejolier og cutback-bitumen (skåret bitumen) med et flammepunkt over 60°C, ved eller over dets flammepunkt, se: 3256		
Tjære, flydende, inkl. vejolier og cutback-bitumen (skåret bitumen) ved eller over 100°C og under dets flammepunkt, se: 3257		
TJÆREDESTILLATER, BRANDFARLIGE	1136	
TNT, se: TRINITROTOLUEN		
TOKSINER, UDVUNDET AF LEVENDE ORGANISMER, FASTE, N.O.S.	3462	
TOKSINER, UDVUNDET AF LEVENDE ORGANISMER, FLYDENDE, N.O.S.	3172	
TOLUEN	1294	

GODSBETEGNELSE og beskrivelse	UN-nr.	Bemærkninger
TOLUENDIISOCYANAT	2078	
TOLUIDINER, FASTE	3451	
TOLUIDINER, FLYDENDE	1708	
2,4-TOLUYLENDIAMIN, FAST	1709	
2,4-TOLUYLENDIAMINOPLØSNING	3418	
TORPEDOER MED FLYDENDE BRÆNDSTOF, med eller uden sprængladning	0449	
TORPEDOER MED FLYDENDE BRÆNDSTOF, med inert sprænghoved	0450	
TORPEDOER, med sprængladning	0329	
TORPEDOER, med sprængladning	0330	
TORPEDOER, med sprængladning	0451	
trans-, se næste del af navnet		
Tremolit, se: 2212		
TRIALLYLAMIN	2610	
TRIALLYLBORAT	2609	
TRIAZIN-PESTICID, FAST, GIFTIGT	2763	
TRIAZIN-PESTICID, FLYDENDE, BRANDFARLIGT, GIFTIGT, flammepunkt lavere end 23°C	2764	
TRIAZIN-PESTICID, FLYDENDE, GIFTIGT	2998	
TRIAZIN-PESTICID, FLYDENDE, GIFTIGT, BRANDFARLIGT, med flammepunkt på mindst 23°C	2997	
TRIBROMMETHAN	2515	
TRIBUTYLAMIN	2542	
TRIBUTYLPHOSPHAN	3254	
TRICHLORACETYLCHLORID	2442	
TRICHLORBENZENER, FLYDENDE	2321	
TRICHLORBUTEN	2322	
TRICHLOREDDIKESYRE	1839	
TRICHLOREDDIKESYRE, OPLØSNING	2564	
1,1,1-TRICHLORETHAN	2831	
TRICHLORETHYLEN	1710	
TRICHLORISOCYANURSYRE, TØR	2468	
TRICHLORMETHAN	1888	
TRICHLORMETHYLBENZEN	2226	
TRICHLORSILAN	1295	
TRICRESYLPHOSPHAT, med mere end 3 % orthoisomer	2574	
TRIETHOXYMETHAN (ETHYLORTHOFORMIAT)	2524	
TRIETHYLAMIN	1296	
TRIETHYLENTETRAMIN	2259	
TRIETHYLPHOSPHIT	2323	
TRIFLUORACETYLCHLORID	3057	

GODSBETEGNELSE og beskrivelse	UN-nr.	Bemærkninger
TRIFLUORCHLORETHYLEN, STABILISERET	1082	
TRIFLUOREDDIKESYRE	2699	
1,1,1-TRIFLUORETHAN (KØLEMIDDEL R 143a)	2035	
1,1,1-trifluoethan, pentafluoethan og 1,1,1,2-tetrafluormethan, zeotrop blanding, se: KØLEMIDDEL 404 A		
TRIFLUORMETHAN (KØLEMIDDEL R 23)	1984	
TRIFLUORMETHAN, KØLET, FLYDENDE	3136	
Trifluormethan og chlortrifluormethan, azetrop blanding, se: CHLORTRIFLUORMETHAN OG TRIFLUORMETHAN, AZEOTROP BLANDING		
2-TRIFLUORMETHYLANILIN	2942	
3-TRIFLUORMETHYLANILIN	2948	
TRIISOBUTYLEN	2324	
TRIISOPROPYLBORAT	2616	
TRIMETHYLACETYLCHLORID	2438	
TRIMETHYLAMIN, VANDFRI	1083	
TRIMETHYLAMIN, VANDIG OPLØSNING med højst 50 vægt-% trimethylamin	1297	
1,3,5-TRIMETHYLBENZEN	2325	
TRIMETHYLBORAT	2416	
TRIMETHYLCHLORSILAN	1298	
TRIMETHYLCYCLOHEXYLAMIN	2326	
TRIMETHYLHEXAMETHYLENDIAMINER	2327	
TRIMETHYLHEXAMETHYLENDIISOCYANAT (og isomere blandinger)	2328	
TRIMETHYLPHOSPHIT	2329	
TRINITROANILIN (PICRAMID)	0153	
TRINITROANISOL	0213	
TRINITROBENZEN, FUGTET med mindst 10 vægt-% vand	3367	
TRINITROBENZEN, FUGTET med mindst 30 vægt-% vand	1354	
Trinitrobenzen og hexenitrostilben i blanding med trinitrotoluen (TNT), se: TRINITROTOLUEN (TNT)-BLANDING, DER INDEHOLDER TRINITROBENZEN OG HEXANITROSTILBEN		
Trinitrobenzen og trinitrotoluen (TNT), blanding, se: TRINITROTOLUEN (TNT)-, OG TRINITROBENZEN, BLANDING		
TRINITROBENZEN, tørt eller fugtet med mindre end 30 vægt-% vand	0214	
TRINITROBENZENSULFONSYRE	0386	
TRINITROBENZOESYRE, FUGTET med mindst 10 vægt-% vand	3368	
TRINITROBENZOESYRE, FUGTET med mindst 30 vægt-% vand	1355	
TRINITROBENZOESYRE, tørt eller fugtet med mindre end 30 vægt-% vand	0215	
TRINITROCHLORBENZEN (PICRYLCHLORID)	0155	
TRINITROCHLORBENZEN (PICRYLCHLORID), FUGTET med mindst 10 vægt-% vand	3365	
TRINITROFLUORENON	0387	

GODSBETEGNELSE og beskrivelse	UN-nr.	Bemærkninger
TRINITRO-m-CRESOL	0216	
TRINITRONAPHTHALEN	0217	
TRINITROPHENETOL	0218	
TRINITROPHENOL (PICRINSYRE), FUGTET med mindst 10 vægt-% vand	3364	
TRINITROPHENOL (PICRINSYRE), FUGTET med mindst 30 vægt-% vand	1344	
TRINITROPHENOL (PICRINSYRE), tørt eller fugtet med mindre end 30 vægt-% vand	0154	
TRINITROPHENYLMETHYLNITRAMIN (TETRYL)	0208	
TRINITRORESORCINOL (STYPHNINSYRE), FUGTET med mindst 20 vægt-% vand eller blanding af alkohol og vand	0394	
TRINITRORESORCINOL (STYPHNINSYRE), tørt eller fugtet, med mindre end 20 vægt-% vand eller en blanding af alkohol og vand	0219	
TRINITROTOLUEN (TNT)-BLANDING, DER INDEHOLDER TRINITROBENZEN OG HEXANITROSTILBEN	0389	
TRINITROTOLUEN (TNT), FUGTET med mindst 10 vægt-% vand	3366	
TRINITROTOLUEN (TNT), FUGTET med mindst 30 vægt-% vand	1356	
TRINITROTOLUEN (TNT) OG HEXANITROSTILBEN BLANDING	0388	
TRINITROTOLUEN (TNT) OG TRINITROBENZEN BLANDING	0388	
TRINITROTOLUEN (TNT), tørt eller fugtet med mindre end 30 vægt-% vand	0209	
TRIPROPYLAMIN	2260	
TRIPROPYLEN	2057	
TRIS-(1-AZIRIDINYL)-PHOSPHINOXID, OPLØSNING	2501	
TRITONAL	0390	
Tromler, midler til foring af tromler, se: 1139		
TRYKFARVE, brandfarlig eller TRYKFARVERELATEREDE PRODUKTER (herunder trykfarvefortynder og -opløsningsmidler)	1210	
Trækul, aktivt, se: 1362		
TRÆBESKYTTELSESMIDLER, FLYDENDE	1306	
Træsprit, se: METHANOL		
TÆNDANORDNINGER, IKKE-ELEKTRISKE, til sprængningsformål	0360	
TÆNDANORDNINGER, IKKE-ELEKTRISKE, til sprængningsformål	0361	
TÆNDBLOKKE, FASTE med brandfarlig væske	2623	
TÆNDPATRONER	0319	
TÆNDPATRONER	0320	
TÆNDPATRONER	0376	
TÆNDSNOR	0066	
TÆNDSNOR, IKKE-DETONERENDE	0101	
TÆNDSNOR, SIKKERHEDS- (SIKKERHEDSLUNTE)	0105	
TÆNDSTIKKER, ANTÆNDELIGE VED STRYGNING PÅ ENHVER FLADE ("strike anywhere"-tændstikker)	1331	
TØRIS	1845	Ikke underlagt forskrifterne i RID
TÅREGASKERTER	1700	

GODSBETEGNELSE og beskrivelse	UN-nr.	Bemærkninger
TÅREGASSTOF, FAST, N.O.S.	3448	
TÅREGASSTOF, FLYDENDE, N.O.S.	1693	
UDLØSERANORDNINGER, EKSPLOSIVE	0173	
ULDAFFALD, VÅDT	1387	Ikke underlagt forskrifterne i RID
UNDECAN	2330	
Undervognsbehandlingsmidler, se: 1139		
UORGANISKE PEROXIDER, se: PEROXIDER, UORGANISK	1483	
UREAHYDROGENPEROXID	1511	
UREANITRAT, FUGTET med mindst 10 vægt-% vand	3370	
UREANITRAT, FUGTET med mindst 20 vægt-% vand	1357	
UREANITRAT, tørt eller fugtet med mindre end 20 vægt-% vand	0220	
VALERALDEHYD	2058	
VALERYLCHLORID	2502	
VANADIUMFORBINDELSE, N.O.S.	3285	
VANADIUMOXYTRICHLORID	2443	
VANADIUMPENTOXID, ikke smeltet	2862	
VANADIUMTETRACHLORID	2444	
VANADIUMTRICHLORID	2475	
VANADYLSULFAT	2931	
White spirit, se: 1300		
Vejolier, med et flammepunkt ikke over 60°C, se: 1999		
Vejolier, med et flammepunkt over 60°C, ved eller over dets flammepunkt, se: 3256		
Vejolier, ved eller over 100°C og under dets flammepunkt, se: 3257		
VINYLACETAT, STABILISERET	1301	
Vinylbenzen, se: 1301		
VINYLBROMID, STABILISERET	1085	
VINYLBUTYRAT, STABILISERET	2838	
VINYLCHLORACETAT	2589	
VINYLCHLORID, STABILISERET	1086	
VINYLFUORID, STABILISERET	1860	
VINYLIDENCHLORID, STABILISERET (1,1-DICHLORETHYLEN, STABILISERET)	1303	
VINYLMETHYLETHER, STABILISERET	1087	
VINYLPYRIDINER, STABILISEREDE	3073	
VINYLTOLUENER, STABILISEREDE	2618	
VINYLTRICHLORSILAN	1305	
VOKSTÆNDSTIKKER	1945	
VÆSKE, DER ER GIFTIG VED INDÅNDING OG REAGERER MED VAND, N.O.S. med en giftighed ved indånding på 1000 ml/m ³ eller derunder og en mættet dampkoncentration på 10 LC ₅₀ eller derover	3386	

GODSBETEGNELSE og beskrivelse	UN-nr.	Bemærkninger
VÆSKE, DER ER GIFTIG VED INDÅNDING OG REAGERER MED VAND, N.O.S. med en giftighed ved indånding på 200 ml/m ³ eller derunder og en mættet dampkoncentration på 500 LC ₅₀ eller derover	3385	
VÆSKE, DER ER GIFTIG VED INDÅNDING, BRANDFARLIG, N.O.S. med en giftighed ved indånding på 1000 ml/m ³ eller derunder og en mættet dampkoncentration på 10 LC ₅₀ eller derover	3384	
VÆSKE, DER ER GIFTIG VED INDÅNDING, BRANDFARLIG, N.O.S. med en giftighed ved indånding på 200 ml/m ³ eller derunder og en mættet dampkoncentration på 500 LC ₅₀ eller derover	3383	
VÆSKE, DER ER GIFTIG VED INDÅNDING, BRANDFARLIG, ÆTSENDE, N.O.S., med en giftighed ved indånding på 200 ml/m ³ eller derunder og en mættet dampkoncentration på 500 LC ₅₀ eller derover	3488	
VÆSKE, DER ER GIFTIG VED INDÅNDING, BRANDFARLIG, ÆTSENDE, N.O.S., med en giftighed ved indånding på 1000 ml/m ³ eller derunder og en mættet dampkoncentration på 10 LC ₅₀ eller derover	3489	
VÆSKE, DER ER GIFTIG VED INDÅNDING, N.O.S. med en giftighed ved indånding på 1000 ml/m ³ eller derunder og en mættet dampkoncentration på 10 LC ₅₀ eller derover	3382	
VÆSKE, DER ER GIFTIG VED INDÅNDING, N.O.S. med en giftighed ved indånding på 200 ml/m ³ eller derunder og en mættet dampkoncentration på 500 LC ₅₀ eller derover	3381	
VÆSKE, DER ER GIFTIG VED INDÅNDING, OG SOM REAGERER MED VAND, BRANDFARLIG, N.O.S., med en giftighed ved indånding på 200 ml/m ³ eller derunder og en mættet dampkoncentration på 500 LC ₅₀ eller derover	3490	
VÆSKE, DER ER GIFTIG VED INDÅNDING, OG SOM REAGERER MED VAND, BRANDFARLIG, N.O.S., med en giftighed ved indånding på 1000 ml/m ³ eller derunder og en mættet dampkoncentration på 10 LC ₅₀ eller derover	3491	
VÆSKE, DER ER GIFTIG VED INDÅNDING, OXIDERENDE, N.O.S. med en giftighed ved indånding på 1000 ml/m ³ eller derunder og en mættet dampkoncentration på 10 LC ₅₀ eller derover	3388	
VÆSKE, DER ER GIFTIG VED INDÅNDING, OXIDERENDE, N.O.S. med en giftighed ved indånding på 200 ml/m ³ eller derunder og en mættet dampkoncentration på 500 LC ₅₀ eller derover	3387	
VÆSKE, DER ER GIFTIG VED INDÅNDING, ÆTSENDE, BRANDFARLIG, N.O.S., med en giftighed ved indånding på 200 ml/m ³ eller derunder og en mættet dampkoncentration på 500 LC ₅₀ eller derover	3492	
VÆSKE, DER ER GIFTIG VED INDÅNDING, ÆTSENDE, BRANDFARLIG, N.O.S., med en giftighed ved indånding på 1000 ml/m ³ eller derunder og en mættet dampkoncentration på 10 LC ₅₀ eller derover	3493	
VÆSKE, DER ER GIFTIG VED INDÅNDING, ÆTSENDE, N.O.S. med en giftighed ved indånding på 1000 ml/m ³ eller derunder og en mættet dampkoncentration på 10 LC ₅₀ eller derover	3390	
VÆSKE, DER ER GIFTIG VED INDÅNDING, ÆTSENDE, N.O.S. med en giftighed ved indånding på 200 ml/m ³ eller derunder og en mættet dampkoncentration på 500 LC ₅₀ eller derover	3389	
VÆSKE, DER REAGERER MED VAND, GIFTIG, N.O.S.	3130	
VÆSKE, DER REAGERER MED VAND, N.O.S.	3148	
VÆSKE, DER REAGERER MED VAND, ÆTSENDE, N.O.S.	3129	
VÆSKE, UNDERLAGT GÆLDENDE LUFTFARTSFORSKRIFTER, N.O.S.	3334	Ikke underlagt forskrifterne i RID

GODSBETEGNELSE og beskrivelse	UN-nr.	Bemærkninger
VÆVEDE STOFFER, ANIMALSKE eller VEGETABILSKE eller SYNTETISKE, N.O.S., olieholdige	1375	
VÆVEDE STOFFER, IMPRÆGNERET MED SVAGT NITRERET CELLULOSE, N.O.S.	1353	
WOLFRAMHEXAFLUORID	2196	
XANTHATER	3342	
XENON	2036	
XENON, KØLET, FLYDENDE	2591	
XYLENER	1307	
XYLENOLER, FASTE	2261	
XYLENOLER, FLYDENDE	3430	
XYLIDINER, FASTE	3452	
XYLIDINER, FLYDENDE	1711	
XYLYLBROMID, FAST	3417	
XYLYLBROMID, FLYDENDE	1701	
ZINKAMMONIUMNITRIT	1512	
ZINKARSENAT eller ZINKARSENIT eller ZINKARSENAT OG ZINKARSENIT, BLANDING	1712	
Zinkarsenit og zinkarsenat, blanding, se: ZINKARSENAT OG ZINKARSENIT, BLANDING		
ZINKASKE	1435	
ZINKBROMAT	2469	
ZINKCHLORAT	1513	
ZINKCHLORID, VANDFRIT	2331	
ZINKCHLORIDOPLØSNING	1840	
ZINKCYANID	1713	
ZINKDITHIONIT (ZINKHYDROSULFIT)	1931	
ZINKFLUORSILICAT	2855	
ZINKHYDROSULFIT	1931	
ZINKNITRAT	1514	
ZINKPERMANGANAT	1515	
ZINKPEROXID	1516	
ZINKPHOSPHID	1714	
ZINKPULVER eller ZINKSTØV	1436	
ZINKRESINAT	2714	
ZINKSTØV	1436	
ZIRCONIUM, SUSPENSION I EN BRANDFARLIG VÆSKE	1308	
ZIRCONIUM, TØRT, færdigvarer som f.eks. plader, strimler eller oprullet tråd (tyndere end 254 µm, men ikke tyndere end 18 µm)	2858	
ZIRCONIUM, TØRT, plader, strimler eller oprullet tråd (tyndere end 18 µm)	2009	
ZIRCONIUMAFFALD	1932	
ZIRCONIUMHYDRID	1437	

GODSBETEGNELSE og beskrivelse	UN-nr.	Bemærkninger
ZIRCONIUMNITRAT	2728	
ZIRCONIUMPICRAMAT, FUGTET, med mindst 20 vægt-% vand	1517	
ZIRCONIUMPICRAMAT, tørt eller fugtet med mindre end 20 vægt-% vand	0236	
ZIRCONIUMPULVER, FUGTET med mindst 25 % vand	1358	
ZIRCONIUMPULVER, TØRT	2008	
ZIRCONIUMTETRACHLORID	2503	
Æter, se: DIETHYLETHER		
ÆTSENDE ALKALISK VÆSKE, N.O.S.	1719	
ÆTSENDE BASISK ORGANISK FAST STOF, N.O.S.	3263	
ÆTSENDE BASISK ORGANISK VÆSKE, N.O.S.	3267	
ÆTSENDE BASISK UORGANISK FAST STOF, N.O.S.	3262	
ÆTSENDE BASISK UORGANISK VÆSKE, N.O.S.	3266	
ÆTSENDE FAST STOF, BRANDFARLIGT, N.O.S.	2921	
ÆTSENDE FAST STOF, DER REAGERER MED VAND, N.O.S.	3096	
ÆTSENDE FAST STOF, GIFTIGT, N.O.S.	2923	
ÆTSENDE FAST STOF, N.O.S.	1759	
ÆTSENDE FAST STOF, OXIDERENDE, N.O.S.	3084	
ÆTSENDE FAST STOF, SELVOPVARMENDE, N.O.S.	3095	
ÆTSENDE SUR ORGANISK VÆSKE, N.O.S.	3265	
ÆTSENDE SUR UORGANISK VÆSKE, N.O.S.	3264	
ÆTSENDE SURT ORGANISK FAST STOF, N.O.S.	3261	
ÆTSENDE SURT UORGANISK FAST STOF, N.O.S.	3260	
ÆTSENDE VÆSKE, BRANDFARLIG, N.O.S.	2920	
ÆTSENDE VÆSKE, DER REAGERER MED VAND, N.O.S.	3094	
ÆTSENDE VÆSKE, GIFTIG, N.O.S.	2922	
ÆTSENDE VÆSKE, N.O.S.	1760	
ÆTSENDE VÆSKE, OXIDERENDE, N.O.S.	3093	
ÆTSENDE VÆSKE, SELVOPVARMENDE, N.O.S.	3301	

Kapitel 3.3 Særlige bestemmelser gældende for bestemte stoffer og genstande

3.3.1 Når det fremgår af kolonne (6) i tabel A i kapitel 3.2, at en særlig bestemmelse skal gælde for et stof eller en genstand, er indholdet af denne bestemmelse angivet nedenfor:

- 16** Prøver af nye eller allerede eksisterende eksplosivstoffer eller genstande med eksplosivstof må transporteres til forsøgs-, klassificerings-, forsknings- og udviklingsformål samt til kvalitetskontrol eller som vareprøve, når det sker på betingelser fastsat af den kompetente myndighed (se punkt 2.2.1.1.3). Massen af ikke-fugtede eller ikke-desensibiliserede prøver skal begrænses til 10 kg i små kolli, således som det nærmere bestemmes af den kompetente myndighed. Massen af fugtede eller desensibiliserede prøver er begrænset til 25 kg.
- 23** Selvom dette stof er brandfarligt, viser det sig kun at være farligt under ekstreme brandfarlige forhold i lukkede områder.
- 32** I enhver anden form er dette stof ikke omfattet af bestemmelserne i RID.
- 37** Dette stof er ikke omfattet af bestemmelserne i RID, såfremt det er belagt (har en coating).
- 38** Dette stof er ikke omfattet af bestemmelserne i RID, såfremt det indeholder højst 0,1 vægt-% calciumcarbid.
- 39** Dette stof er ikke omfattet af bestemmelserne i RID, såfremt det indeholder mindre end 30 vægt-% eller ikke mindre end 90 vægt-% silicium.
- 43** Når disse stoffer indleveres til transport som pesticider, skal de transporteres under den tilsvarende pesticid-betegnelse og i overensstemmelse med de bestemmelser, som gælder for pesticider (se punkterne 2.2.61.1.10 - 2.2.61.1.11).
- 45** Antimonsulfider og -oxider med et arsenikindhold på højst 0,5 % er ikke omfattet af bestemmelserne i RID.
- 47** Jern(III)-cyanider og jern(II)-cyanider er ikke omfattet af bestemmelserne i RID.
- 48** Transport af dette stof er ikke tilladt, såfremt det indeholder mere end 20 % hydrogencyanid.
- 59** Disse stoffer er ikke omfattet af bestemmelserne i RID, hvis de højst indeholder 50 % magnesium.
- 60** Transport af dette stof er ikke tilladt, såfremt koncentrationen overstiger 72 %.
- 61** Den tekniske betegnelse, som skal supplere den officielle godsbetegnelse, skal være det almindelig anvendte ISO-navn (se også standarden ISO 1750:1981 "Pesticides and other agrochemicals-common names—" i den til enhver tid gældende udgave), et andet navn opført i WHO "Recommended Classification of Pesticides by Hazard and Guidelines to Classification" eller navnet på den aktive bestanddel (se også punkterne 3.1.2.8.1 og 3.1.2.8.1.1).
- 62** Dette stof er ikke omfattet af bestemmelserne i RID, såfremt det indeholder højst 4 % natriumhydroxid.
- 65** Hydrogenperoxid i vandig opløsning med mindre end 8 % hydrogenperoxid er ikke omfattet af bestemmelserne i RID.
- 103** Det er ikke tilladt at transportere ammoniumnitrit og blandinger af et uorganisk nitrit med et ammoniumsalt.
- 105** Nitrocellulose, som svarer til beskrivelsen af UN 2556 eller UN 2557, kan klassificeres i klasse 4.1.
- 113** Transport af kemisk ustabile blandinger er ikke tilladt.
- 119** Kølemaskiner omfatter maskiner eller andre apparater, som specielt er konstrueret til at holde levnedsmidler eller andre produkter på lav temperatur i lukkede rum, samt klimaanlæg. Kølemaskiner og kølemaskinekomponenter, som indeholder mindre end 12 kg gas, hørende til klasse 2 gruppe A eller O ifølge punkt 2.2.2.1.3 eller mindre end 12 liter ammoniakopløsning (UN 2672), er ikke omfattet af bestemmelserne i RID.
- 122** De sekundære farer og UN-nummeret (gruppebetegnelse) for hver af de for tiden klassificerede organiske peroxider er angivet i underafsnit 2.2.52.4.
- 127** Et andet inert stof eller en anden inert stofblanding kan anvendes, forudsat at dette inerte materiale har de samme flegmatiserende egenskaber.

- 131** Det flegmatiserede stof skal være signifikant mindre følsomt end det tørre PETN.
- 135** Natriumdihydratsalt fra dichlorisocyanid er ikke omfattet af bestemmelserne i RID.
- 138** p-Brombenzylcyanid er ikke omfattet af bestemmelserne i RID.
- 141** Produkter, der har gennemgået en tilstrækkelig varmebehandling, således at de ikke udgør nogen fare under transporten, er ikke omfattet af bestemmelserne i RID.
- 142** Sojabønneemel, som er blevet ekstraheret med opløsningsmiddel, og som indeholder højst 1,5 % olie og 11 % fugtighed, og i det væsentlige ikke indeholder noget brandfarligt opløsningsmiddel, er ikke omfattet af bestemmelserne i RID.
- 144** Vandige opløsninger med højst 24 vol-% alkohol er ikke omfattet af bestemmelserne i RID.
- 145** Alkoholiske drikkevarer tilhørende emballagegruppe III er ikke omfattet af bestemmelserne i RID, såfremt de transporteres i beholdere med et volumen på højst 250 liter.
- 152** Klassifikationen af dette stof afhænger af partikelstørrelsen og emballagen, men grænseværdierne er endnu ikke blevet fastslået eksperimentelt. En passende klassificering skal ske i overensstemmelse med bestemmelserne i afsnit 2.2.1.
- 153** Denne betegnelse gælder kun, såfremt det på grundlag af prøver er dokumenteret, at stofferne ved kontakt med vand hverken er brændbare eller viser tendens til selvantændelse, og at den udviklede gasblanding ikke er brandfarlig.
- 162** (Slettet)
- 163** Et stof, der er nævnt ved navn i tabel A i kapitel 3.2, må ikke transporteres under denne betegnelse. Stoffer, der transporteres under denne betegnelse, kan indeholde 20 % nitrocellulose eller mindre, forudsat at nitrocellulosen højst indeholder 12,6 vægt-% nitrogen (i tørstof).
- 168** Asbest, som er bundet til eller indlejret i et naturligt eller kunstigt bindemiddel (som f.eks. cement, kunststof, asfalt, harpiks eller mineraler) på en sådan måde, at der under transporten ikke kan frigøres farlige mængder af asbestfibre, som kan indåndes, er ikke omfattet af bestemmelserne i RID. Færdige produkter, som indeholder asbest, men som ikke overholder ovennævnte krav om bindemiddel, er ikke omfattet af bestemmelserne i RID, såfremt de er emballeret på en sådan måde, at der under transporten ikke kan frigøres farlige mængder af asbestfibre, som kan indåndes.
- 169** Phthalsyreanhydrid i fast form og tetrahydrophthalsyreanhydrid med højst 0,05 % maleinsyreanhydrid er ikke omfattet af bestemmelserne i RID. Phthalsyreanhydrid smeltet ved en temperatur over dets flammepunkt, og som indeholder ikke over 0,05 % maleinsyreanhydrid, skal klassificeres under UN 3256.
- 172** For radioaktive stoffer med en sekundær fare gælder:
- a) kolliene skal mærkes med de faresedler, der svarer til alle de enkelte fra stoffet udgående sekundære farer; tilsvarende faresedler (placards) skal anbringes på **vognene** eller **store** containere i overensstemmelse med de relevante bestemmelser i afsnit 5.3.1;
 - b) stofferne skal henføres til emballagegrupperne I, II eller III, i givet fald under anvendelse af de i del 2 angivne grupperingskriterier og som svarer til den overvejende sekundære fare.
- Den i punkt 5.4.1.2.5.1 b) krævede beskrivelse skal indeholde en beskrivelse af disse sekundære farer (f.eks. «Sekundær fare: 3, 6.1», navnet på de dele af indholdet, som overvejende bidrager til denne (disse) fare(r), og eventuelt emballagegruppen. **Mht. emballage henvises også til punkt 4.1.9.1.5.**
- 177** Bariumsulfat er ikke omfattet af bestemmelserne i RID.
- 178** Denne betegnelse må kun anvendes, når den kompetente myndighed i oprindelseslandet har givet sit samtykke hertil (se punkt 2.2.1.1.3) og kun såfremt der ikke findes nogen anden egnet betegnelse i tabel A i kapitel 3.2.
- 181** Kolli, som indeholder denne type stof skal være forsynet med en fareseddel nr. 1 (se punkt 5.2.2.2.2), medmindre den kompetente myndighed i oprindelseslandet har givet tilladelse til at undlade denne seddel på den pågældende emballage, fordi prøvningsresultater har vist, at stoffet i denne emballage ikke har eksplosive egenskaber (se punkt 5.2.2.1.9).
- 182** Gruppen af alkalimetaller omfatter lithium, natrium, kalium, rubidium og caesium.
- 183** Gruppen af jordalkalimetaller omfatter magnesium, calcium, strontium og barium.

- 186** Når indholdet af ammoniumnitrat skal bestemmes, skal alle nitrationer, som der foreligger en molekylær ækvivalent mængde ammoniumioner for, beregnes som ammoniumnitrat.
- 188** Celler og batterier, som er indleveret til transport, er ikke omfattet af bestemmelserne i RID, såfremt følgende bestemmelser er opfyldt:
- a) en celle med lithiummetal eller lithiumlegering må højst indeholde 1 g lithium, og en celle med lithiumioner må højst have en watt-time-kapacitet på 20 Wh;
 - b) et batteri med lithiummetal eller lithiumlegering må højst indeholde en samlet mængde lithium på 2 g, og et batteri med lithiumioner må højst have en watt-time-kapacitet på 100 Wh. Lithiumionbatterier, der er underlagt denne bestemmelse, skal være forsynet med en angivelse af watt-time-kapacitet på den udvendige kasse.
 - c) alle celler eller batterier skal være en af en type, der bevisligt opfylder kravene i forbindelse med alle prøver i "Manual of Tests and Criteria", del III, underafsnit 38.3,;
 - d) Celler og batterier skal, medmindre de er monteret i udstyr, anbringes i indvendige emballager, således at cellen eller batteriet er fuldstændig indesluttet. Celler og batterier skal beskyttes på en sådan måde, at kortslutninger undgås. Dette omfatter beskyttelse mod kontakt med ledende materialer i samme emballage, som kan medføre kortslutning. De indvendige emballager skal anbringes i kraftig ydre emballage, som opfylder bestemmelserne i 4.1.1.1, 4.1.1.2 og 4.1.1.5;
 - e) Celler og batterier monteret i udstyr skal være beskyttet mod beskadigelse og kortslutning, og udstyret skal være forsynet med en anordning, der effektivt forhindrer utilsigtet aktivering. Såfremt batterierne er monteret i udstyr, skal udstyret anbringes i kraftig ydre emballage af et egnet materiale af tilstrækkelig styrke og passende konstruktion i forhold til emballagens kapacitet og anvendelsesformål, medmindre det udstyr, hvori batteriet er monteret, yder tilsvarende beskyttelse;
 - f) Bortset fra kolloi, hvor der er monteret knapcellebatterier i udstyr (herunder printkort), eller hvor der højst er monteret fire celler i udstyr eller to batterier i udstyr, skal hvert kolloi være mærket med følgende:
 - (i) en angivelse af, at kolloiet indeholder hhv. "lithiummetal-" eller "lithiumion"-celler eller -batterier,
 - (ii) en angivelse af, at kolloiet skal behandles med forsigtighed, og at beskadigelse af kolloiet kan medføre brandfare,
 - (iii) en angivelse af, at særlige procedurer skal følges, såfremt kolloiet beskadiges, herunder evt. eftersyn og ompakning, og
 - (iv) et telefonnummer, man kan ringe til, for at få yderligere oplysninger.
 - g) Alle forsendelser bestående af et eller flere kolloi, der er mærket i overensstemmelse med litra f), skal ledsages af et dokument, der indeholder følgende:
 - (v) en angivelse af, at kolloiet indeholder hhv. "lithiummetal-" eller "lithiumion"-celler eller -batterier,
 - (vi) en angivelse af, at kolloiet skal behandles med forsigtighed, og at beskadigelse af kolloiet kan medføre brandfare,
 - (vii) en angivelse af, at særlige procedurer skal følges, såfremt kolloiet beskadiges, herunder evt. eftersyn og ompakning, og
 - (viii) et telefonnummer, man kan ringe til, for at få yderligere oplysninger.
 - h) Medmindre batterierne er monteret i udstyr, skal alle kolloi kunne klare en faldprøve på 1,2 m i en hvilken som helst retning, uden at cellerne eller batterierne i kolloiet beskadiges, uden at indholdet forskubber sig, så batterierne (eller cellerne) kommer i kontakt med hinanden, og uden at indholdet slipper ud, og
 - i) Medmindre batterierne er monteret i udstyr eller emballeret med udstyr, må kolloienes samlede vægt højst udgøre 30 kg.
- Som brugt ovenfor og andre steder i RID forstås ved "lithiummængde" massen af lithium i anoden i en celle med lithiummetal eller lithiumlegering. Lithiummetalbatterier og lithiumionbatterier har særskilte betegnelser for at lette transporten af disse batterier ved bestemte transportformer og for at gøre det muligt at anvende forskellige redningsforanstaltninger.
- 190** Aerosoldispensere skal forsynes med en beskyttelse mod utilsigtet tømning. Aerosoldispensere med et volumen på højst 50 ml, som udelukkende indeholder ugiftige stoffer, er ikke omfattet af bestemmelserne i RID.
- 191** Små beholdere indeholdende gas (gaspatroner) med en kapacitet på højst 50 ml, som udelukkende indeholder ugiftige stoffer, er ikke omfattet af bestemmelserne i RID.

- 194** For ethvert allerede klassificeret, selvnedbrydende stof er eventuelle kontrol- og nødtemperaturer samt UN-nr. (gruppebetegnelse) angivet i underafsnit 2.2.41.4.
- 196** Præparationer, der under laboratorieprøvning hverken detonerer i kaviteret tilstand eller deflagrerer, der ved opvarmning under indeslutning ikke udviser nogen reaktion, og som ikke udviser nogen sprængvirkning, må transporteres under denne betegnelse. Præparationen skal endvidere være termisk stabil (dvs. SADT skal være mindst 60°C for et kolli på 50 kg). Præparationer, som ikke opfylder disse kriterier, skal transporteres i henhold til bestemmelserne for klasse 5.2 (se underafsnit 2.2.52.4).
- 198** Nitrocellulose, opløsninger, som indeholder højst 20 % nitrocellulose, kan transporteres som maling, parfumeprodukter eller trykfarve (se UN 1210, UN 1263, UN 1266 og UN 3066, 3469 og 3470).
- 199** Blyforbindelser, som har en opløselighed på højst 5 %, når de er blandet i forholdet 1:1000 med 0,07M saltsyre og omrørt i en time ved en temperatur på 23 °C ± 2 °C, betragtes som uopløselige. Se standarden ISO 3711:1990 "Lead chromate pigments and lead chromate - molybdate pigments - Specifications and methods of test". De er ikke omfattet af bestemmelserne i RID, medmindre de opfylder kriterierne for henføring til en anden klasse.
- 201** Lightere og refillere til lightere skal overholde bestemmelserne i det land, hvori de blev påfyldt. De skal forsynes med beskyttelse mod utilsigtet udstrømning. Den flydende del af gassen må ikke overstige 85 % af beholderens kapacitet ved 15 oC. Beholderne, inklusive lukkeanordninger, skal kunne modstå et indre tryk, der er to gange større end trykket fra F-gassen (LPG) ved 55 oC. Ventilmekanismerne og antændelsesanordningerne skal forsvarligt forsegles, tapes til eller på anden måde fastgøres eller konstrueres med henblik på at forebygge funktion eller lækage af indholdet under transport. Lighterne må ikke indeholde mere end 10 g F-gas (LPG). Refillere til lightere må ikke indeholde mere end 65 g F-gas (LPG).
- Anm.:** Affaldslightere, der er indsamlet separat: Se særlig bestemmelse 654 i kapitel 3.3.
- 203** Denne betegnelse må ikke anvendes for UN 2315 POLYCHLOREREDE BIPHENYLER, FLYDENDE og UN 3432 POLYCHLOREREDE BIPHENYLER, FASTE.
- 204** (Slettet)
- 205** Denne betegnelse må ikke anvendes for UN 3155 PENTACHLORPHENOL.
- 207** Polymerer i granulatform og støbekomponenter kan være fremstillet af polystyren, poly(methylmethacrylat) eller af en andet polymermateriale.
- 208** Handelskvaliteten af calciumnitratgødning, som hovedsageligt består af et dobbelt-salt (calciumnitrat og ammoniumnitrat), der indeholder højst 10 % ammoniumnitrat og mindst 12 % krystalvand, er ikke omfattet af bestemmelserne i RID.
- 210** Toksiner fra planter, dyr eller bakterier, som indeholder smittefarlige stoffer, eller toksiner, som er indeholdt i smittefarlige stoffer, er stoffer hørende til klasse 6.2.
- 215** Denne betegnelse gælder kun for det teknisk rene stof eller for præparationer med dette stof, som har SADT højere end 75 °C; den omfatter derfor ikke præparationer, som er selvnedbrydende (mht. selvnedbrydende stoffer, se underafsnit 2.2.41.4). Homogene blandinger med højst 35 vægt-% af azodicarbonamid og mindst 65 vægt-% af inert stof er ikke omfattet af bestemmelserne i RID, medmindre kriterier i andre klasser er opfyldt.
- 216** Blandinger af faste stoffer, som ikke er omfattet af bestemmelserne i RID, og brandfarlige væsker må transporteres under denne betegnelse uden forudgående klassificering i henhold til kriterierne for klasse 4.1 under forudsætning af, at der ikke er nogen fri væske synlig, når stoffet læsses, eller når emballagen, [vognen](#) eller containeren lukkes. Forseglede pakker og genstande, der indeholder under 10 ml af en brandfarlig væske i emballagegruppe II eller III absorberet i et fast materiale, er ikke omfattet af bestemmelserne i RID, såfremt pakken eller genstanden ikke indeholder fri væske.
- 217** Blandinger af faste stoffer, som ikke er omfattet af bestemmelserne i RID, og giftige væsker må transporteres under denne betegnelse uden forudgående klassificering i henhold til kriterierne for klasse 6.1 under forudsætning af, at der ikke er nogen fri væske synlig, når stoffet læsses, eller når emballagen, [vognen](#) eller containeren lukkes. Denne betegnelse må ikke anvendes for faste stoffer, som indeholder en væske, som hører til emballagegruppe I.
- 218** Blandinger af faste stoffer, som ikke er omfattet af bestemmelserne i RID, og ætsende væsker må transporteres under denne betegnelse uden forudgående klassificering i henhold til kriterierne for klasse 8 under forudsætning af, at der ikke er nogen fri væske synlig, når stoffet læsses, eller når emballagen, [vognen](#) eller containeren lukkes.

- 219** Genetisk modificerede mikroorganismer (GMMO'er) og genetisk modificerede organismer (GMO'er), der er emballeret og mærket i overensstemmelse med emballeringsforskrift P 904 i underafsnit 4.1.4.1, er ikke omfattet af andre bestemmelser i RID.
Hvis GMMO'er eller GMO'er opfylder kriterierne for henføring til klasse 6.1 eller 6.2 (se underafsnit 2.2.61.1 og 2.2.62.1), finder bestemmelserne i RID om transport af giftige eller smittefarlige stoffer anvendelse.
- 220** Kun den tekniske betegnelse for den brandfarlige væskekomponent i denne opløsning eller blanding skal anføres i parentes umiddelbart efter den officielle godsbetegnelse.
- 221** Stoffer, der henføres til denne betegnelse, må ikke tilhøre emballagegruppe I.
- 224** Stoffet skal forblive flydende under normale transportforhold, medmindre det kan påvises gennem prøvninger, at stoffets følsomhed i frossen tilstand ikke er større end i flydende tilstand. Stoffet må ikke fryse ved temperaturer over -15 °C.
- 225** Ildslukkere, som falder ind under denne betegnelse, kan være udstyret med drivpatroner for at sikre deres funktion (drivpatroner for den mekaniske drivmekanisme tilhørende klassifikationskoderne 1.4C eller 1.4S), uden ændring af klassifikationen i klasse 2, gruppe A eller O i henhold til punkt 2.2.2.1.3, forudsat at den samlede mængde af deflagrerende eksplosivstoffer (drivstoffer) ikke overstiger 3,2 g pr. ildslukker.
- 226** Præparationer af dette stof, som indeholder mindst 30 % ikke-flygtige, ikke-brandfarlige flegmatiseringsmidler, er ikke omfattet af bestemmelserne i RID.
- 227** Når dette stof er flegmatiseret med vand og uorganisk inert materiale må indholdet af ureanitrat ikke overstige 75 vægt-%, og blandingen må ikke kunne blive bragt til eksplosion ved en type (a) prøvning i prøvningsserie 1 ifølge "Manual of Test and Criteria", del 1.
- 228** Blandinger, som ikke opfylder kriterierne for brandfarlige gasser (se punkt 2.2.2.1.5), skal transporteres under UN 3163.
- 230** Denne betegnelse gælder for celler og batterier, som indeholder lithium i enhver form, herunder lithiumpolymer- og lithiumionceller og batterier.
Lithiumceller og batterier kan transporteres under denne betegnelse, såfremt de opfylder følgende bestemmelser:
- Alle celler eller batterier skal være en af en type, der bevisligt opfylder kravene i forbindelse med alle prøver i "Manual of Tests and Criteria", del III, underafsnit 38.3,
 - alle celler og batterier skal være forsynet med en sikkerhedsanordning mod overtryk indefra eller være konstrueret på en sådan måde, at et brud under normale transportforhold undgås,
 - alle celler forsynet med en anordning, der effektivt forhindrer udvendige kortslutninger, og
 - alle batterier med flere celler eller med parallelt forbundne serier af celler skal være udstyret med effektive anordninger, der forhindrer en farlig returstrøm (f.eks. dioder og sikringer).
- 235** Denne betegnelse finder anvendelse på genstande, der indeholder eksplosive stoffer i klasse 1, og som også kan indeholde farligt gods hørende til andre klasser. Disse genstande anvendes i køretøjer som livreddende airbagoppustere, airbagmoduler eller selestrammere.
- 236** Polyester harpiks-flerkomponentsystemer består af to komponenter: et basisprodukt (klasse 3, emballagegruppe II eller III) og et aktiveringsmiddel (organisk peroxid). Det organiske peroxid skal være af type D, E eller F, som ikke kræver temperaturkontrol. Emballagegruppen skal være II eller III i overensstemmelse med de på basisproduktet anvendte kriterier for klasse 3. Den mængdebegrensning, som er anført i kolonne (7a) i tabel A i kapitel 3.2, gælder for basisproduktet.
- 237** Membranfiltrene inklusive papirseparatorer og belægnings- og forstærkningsmateriale mv., som er til stede under transporten, må ifølge "Manual of Test and Criteria", del 1, prøvningsserie 1 (a) ikke have tendens til at udbrede en detonation.
Derudover kan den kompetente myndighed på baggrund af resultater fra egnede prøvninger for forbrændingshastigheden og under hensyntagen til standardprøvninger udført efter "Manual of Test and Criteria", del III, underafsnit 33.2.1 fastsætte, at membranfiltre af nitrocellulose i den form, som de skal transporteres i, ikke er omfattet af bestemmelserne for brandfarlige faste stoffer i klasse 4.1.

- 238 a) Akkumulatorer kan anses for at være sikre mod spild, såfremt de kan klare den nedenfor angivne vibrations- og trykprøvning, uden at der lækker akkumulatorvæske.
- Vibrationsprøvning:** Akkumulatoren fastgøres til underlaget af en vibrationsmaskine og udsættes for en enkel harmonisk sinusbevægelse med en amplitude på 0,8 mm (1,6 mm totaludslag). Frekvensen ændres trinvist med 1 Hz/min mellem 10 Hz og 55 Hz. Hele frekvensområdet gennemløbes frem og tilbage inden for 95 ± 5 minutter for hver position, som akkumulatoren monteres i (vibrationsretning). Akkumulatoren testes i lige lange tidsperioder i tre positioner lodret over for hinanden (inklusive en position, hvor påfyldnings- og udluftningsåbningerne, såfremt de eksisterer, befinder sig i omvendt stilling).
- Trykforsøksprøvning:** Efter vibrationsprøvningen udsættes akkumulatoren i seks timer ved $24 \text{ }^\circ\text{C} \pm 4 \text{ }^\circ\text{C}$ for en trykforskel på mindst 88 kPa. Akkumulatoren testes i tre positioner lodret over for hinanden (inklusive en position, hvor påfyldnings- og udluftningsåbningerne, såfremt de eksisterer, befinder sig i omvendt stilling) i mindst 6 timer i hver stilling.
- b) Spildsikre akkumulatorer er ikke omfattet af bestemmelserne i RID, hvis elektrolytten ikke løber ud ved en temperatur på $55 \text{ }^\circ\text{C}$ i tilfælde af at akkumulatorhuset er ødelagt eller har en revne, eller hvis der ikke er nogen væske tilstede, som kan løbe ud, alt under forudsætning af at akkumulatorens poler er beskyttet mod kortslutning, når den er emballeret for transport.
- 239 Batterierne eller cellerne må ikke indeholde farlige stoffer med undtagelse af natrium, svovl og/eller polysulfider. Batterier og celler må kun indleveres til transport ved en temperatur, hvor det natrium, der befinder sig i dem, er/kan blive flydende, såfremt den kompetente myndighed i oprindelseslandet har givet tilladelse dertil og da på de vilkår, som denne myndighed har fastsat.
- Er oprindelseslandet ikke en [RID-kontraherende stat](#), skal tilladelsen gives og vilkårene fastsættes af den kompetente myndighed i den første [RID-kontraherende stat](#), der berøres af forsendelsen.
- Cellerne skal bestå af hermetisk lukkede metalhuse, som fuldstændigt omslutter de farlige stoffer og som er konstrueret og lukket på en sådan måde, at der ikke kan ske udslip af stofferne under normale transportforhold.
- Batterierne skal bestå af celler, som er sikret og som fuldstændigt omslutter de farlige stoffer og som er konstrueret og lukket på en sådan måde, at der ikke kan ske udslip af stofferne under normale transportforhold.
- 241 Præparationen skal være fremstillet på en sådan måde, at den forbliver homogen og ikke skiller under transporten. Præparationer med lavt indhold af nitrocellulose, som ikke viser farlige egenskaber, når de prøves for deres detonations-, deflaggerings- eller eksplosionsevne under opvarmning i lukket rum i henhold til prøvningsserierne nr. 1 (a), 2 (b) og 2 (c) i "Manual of Test and Criteria", del I, og som heller ikke er brandfarlige stoffer, når de udsættes for prøvning nr. 1 i "Manual of Test and Criteria", del III, underafsnit 33.2.1.4 (om nødvendigt skal stoffet i form af små plader males og sigtes, for at reducere kornstørrelsen til højst 1,25 mm), er ikke omfattet af bestemmelserne i RID.
- 242 Svovl er ikke omfattet af bestemmelserne i RID, når det har en bestemt form (f.eks. korn, granulat, piller eller i mindre flager).
- 243 Benzin og motorbrændstof til motorer med gnisttænding (f.eks. i biler, stationære motorer og andre motorer) henføres til denne betegnelse uanset forskelle i flygtigheden.
- 244 Denne betegnelse omfatter f.eks. aluminiumbundfald, aluminiumslagge, brugte katoder, brugte indvendige foringer af støbeforme og aluminiumsaltslagge.
- 247 Alkoholholdige drikkevarer med mere end 24 vol-% men ikke over 70 vol-% alkohol kan uanset bestemmelserne i kapitel 6.1 transporteres i naturtræstønder med en kapacitet på over 250 liter, men ikke over 500 liter, hvis de opfylder de generelle bestemmelser i afsnit 4.1.1, og såfremt transporten sker som et led i fremstillingsprocessen, på følgende betingelser:
- trætønderne skal undersøges og tætnes inden påfyldning,
 - der skal være tilstrækkeligt frit rum til ekspansion af væsken (mindst 3 %),
 - trætønderne skal transporteres med spunshuller pegende opad, og
 - trætønderne skal transporteres i containere, som opfylder kravene i CSC. Hver trætønde skal anbringes i vugger, som er tilpasset trætønden, og fastkiles ved hjælp af egnede midler på en sådan måde, at enhver forskydning under transporten er udelukket.
- 249 Jerncerium, stabiliseret mod korrosion, med et jernindhold på mindst 10 % er ikke omfattet af bestemmelserne i RID.

- 250** Denne betegnelse må kun anvendes for prøvoforsendelser af kemiske substanser, som skal analyseres i forbindelse med implementeringen af "Konvention om forbud mod udvikling, fremstilling, oplagring og anvendelse af kemiske våben og sådanne våbens tilintetgørelse". Transport af stoffer under denne betegnelse skal ske i henhold til procedurereglerne for beskyttelse og sikkerhed, fastlagt af "Organisationen for Forbud mod Kemiske Våben".
- Den kemiske prøve må først transporteres, efter at den kompetente myndighed eller generaldirektøren for "Organisationen for Forbud mod Kemiske Våben" har givet tilladelse hertil, og såfremt prøven opfylder følgende forskrifter:
- a) den skal være emballeret i overensstemmelse med emballeringsforskrift 623 i "ICAO Technical Instructions" (se S-3-8 i supplementet), og
 - b) under transporten skal en kopi af transporttilladelsen, som viser mængdebegrænsninger og emballeringsbestemmelser, være vedhæftet transportdokumentet.
- 251** Betegnelsen UN 3316 KEMISK TESTSÆT eller UN 3316 FØRSTEHJÆLPSUDSTYR er beregnet til kasser, skrin mv., som indeholder små mængder af forskellig slags farligt gods, som anvendes f.eks. medicinsk eller til analyse-, test- eller reparationsformål. Testsæt og udstyr må ikke indeholde farligt gods, for hvilket der i kolonne (7a) i tabel A i kapitel 3.2 er angivet koden mængden "0".
- De enkelte bestanddele må ikke kunne reagere farligt med hinanden (se definitionen af "farlig reaktion" i afsnit 1.2.1). Den samlede mængde af farligt gods i enkelt testsæt eller udstyr må ikke overstige 1 liter eller 1 kg. Den emballagegruppe, som testsættet eller udstyret skal henføres til, skal være den strengeste emballagegruppe, som gælder for en af de bestanddele, der indgår i testsættet eller udstyret.
- Testsæt eller udstyr, som medbringes i vogne af hensyn til førstehjælp eller anvendelse på stedet, er ikke omfattet af bestemmelserne i RID.
- Kemiske testsæt og førstehjælpsudstyr, der indeholder farligt gods i indvendige emballager i mængder, som ikke overstiger begrænsningerne for begrænsede mængder for de enkelte stoffer som angivet i kolonne (7a) i tabel A i kapitel 3.2, må transporteres i henhold til kapitel 3.4.
- 252** Vandige opløsninger af ammoniumnitrat med højst 0,2 % brændbare stoffer og i en koncentration på højst 80 % er ikke omfattet af bestemmelserne i RID, såfremt ammoniumnitraten forbliver opløst under alle transportbetingelser.
- 266** Det er ikke tilladt at transportere dette stof, såfremt det indeholder mindre alkohol, vand eller flegmatiserende midler end angivet, medmindre den kompetente myndighed har givet en særlig tilladelse hertil (se underafsnit 2.2.1.1).
- 267** Sprængstoffer af type C, som indeholder chlorater, skal adskilles fra eksplosive stoffer, der indeholder ammoniumnitrat eller andre ammoniumsalte.
- 270** Vandige opløsninger af uorganiske faste nitrater i klasse 5.1 anses ikke for at opfylde kriterierne for klasse 5.1, såfremt koncentrationen af stofferne i opløsningen ikke overstiger mætningsgrænsen på 80 % ved den lavest mulige temperatur under transporten.
- 271** Som flegmatiserende midler kan bruges lactose, glucose eller lignende midler, forudsat at stoffet indeholder mindst 90 vægt-% flegmatiseringsmidler. Den kompetente myndighed kan på grundlag af prøvningsserie 6 (c) i "Manual of Tests and Criteria", del 1, afsnit 16, som er blevet gennemført på mindst tre kolli klargjort til transport, tillade, at disse blandinger henføres til klasse 4.1. Blandinger med mindst 98 vægt-% flegmatiseringsmidler er ikke omfattet af bestemmelserne i RID. Kolli, som indeholder mindst 90 vægt-% flegmatiseringsmidler, behøver ikke at være påsat fareseddel nr. 6.1.
- 272** Dette stof må i henhold til bestemmelserne for klasse 4.1 kun transporteres med en særlig tilladelse fra den kompetente myndighed (se UN 0143).
- 273** Maneb og manebpræparationer, som er stabiliserede mod selvopvarmning, behøver ikke henføres til klasse 4.2, såfremt det ved prøvninger kan dokumenteres, at et kubisk volumen på 1 m³ af stoffet ikke selvantænder, og at temperaturen midt i prøven ikke overstiger 200 °C, når prøven i et tidsrum på 24 timer holdes på en temperatur på mindst 75 °C ± 2 °C.
- 274** Bestemmelserne i underafsnit 3.1.2.8 er gældende.
- 278** Dette stof må kun klassificeres og transporteres med tilladelse fra den kompetente myndighed på grundlag af resultaterne fra prøvningsserie 2 og prøvningsserie 6 (c) i "Manual of Tests and Criteria", del I på kolli klargjort til transport (se underafsnit 2.2.1.1). Den kompetente myndighed skal fastlægge emballagegruppen på grundlag af kriterierne i afsnit 2.2.3 og den emballagetype, der er anvendt i forbindelse med prøvningsserie 6 (c).

- 279** Dette stof er henført til denne klassifikation og denne emballagegruppe på grundlag af menneskelig erfaring frem for på grundlag af den strikte anvendelse af klassificeringskriterierne i RID.
- 280** Denne betegnelse finder anvendelse på genstande, der anvendes i køretøjer som livreddende airbagoppustere, airbagmoduler eller selestrammere, og som indeholder farligt gods i klasse 1 eller farligt gods hørende til andre klasser, såfremt de transporteres som tilbehørsdele, og såfremt disse genstande, når de afleveres til transport, har været prøvet i overensstemmelse med prøvningsserie 6c i "Manual of Test and Criteria", del I, uden at indretningen er eksploderet, indretningens beholder eller trykbeholderen er blevet ødelagt, der har været fare for udslyngning af sprængstykker eller fare for varmeudvikling, som kunne hindre brandbekæmpelsen eller andre redningsforanstaltninger i de umiddelbare omgivelser.
- 282** (Slettet)
- 283** Genstande, som indeholder en gas, og som blive brugt som støddæmpere, herunder stødenergi-absorberende indretninger eller trykluffjedre, er ikke omfattet af bestemmelserne i RID, forudsat at:
- hver genstand har en gasvolumen-kapacitet på højst 1,6 liter og et ladetryk på højst 280 bar, hvorved produktet af volumen (liter) og ladetryk (bar) ikke overstiger 80 (f.eks. 0,5 liter volumen og 160 bar ladetryk, 1 liter volumen og 80 bar ladetryk, 1,6 liter volumen og 50 bar ladetryk, 0,28 liter volumen og 280 bar ladetryk),
 - hver genstand har et mindste sprængtryk på 4 gange ladetrykket ved 20 °C for produkter med et volumen på højst 0,5 liter, og 5 gange ladetrykket for produkter med et volumen større end 0,5 liter,
 - hver genstand er fremstillet af et materiale, som ikke splintrer ved brud,
 - hver genstand er fremstillet efter en kvalitetssikringsnorm, som den kompetente myndighed kan acceptere, og
 - konstruktionen er blevet underkastet en brandtest, hvor det er dokumenteret, at det indvendige tryk i genstanden reduceres ved hjælp af en smeltesikring eller en anden trykreduktionsindretning, således at genstanden ikke kan fragmentere eller skydes ud som en raket.
- Vedrørende udstyrsdele til motorkøretøjer, se også punkt 1.1.3.2 d).
- 284** En oxygengenerator, kemisk, som indeholder oxiderende stoffer, skal opfylde følgende betingelser:
- Generatoren må, såfremt den har en indretning til udløsning af eksplosivstoffer, kun transporteres under denne betegnelse, hvis den i henhold til anmærkningen i punkt 2.2.1.1.1 b) er udelukket fra klasse 1.
 - Generatoren skal uemballeret være i stand til at klare en faldprøve på 1,8 m mod en stiv, uelastisk, plan og vandret flade og i den stilling, hvor sandsynligheden for en skade er størst, uden at indholdet slipper ud, og uden at en generering sættes i gang.
 - Når en generator er udstyret med en aktiveringsindretning, skal den have mindst to virksomme sikringsanordninger mod utilsigtet aktivering.
- 286** Membranfiltre af nitrocellulose, som henføres til denne betegnelse, er ikke omfattet af bestemmelserne i RID, når hvert filter har en masse, som ikke overstiger 0,5 g og når de hver for sig befinder sig i en genstand eller en tæt lukket pakke.
- 288** Disse stoffer må kun klassificeres og transporteres med tilladelse fra den kompetente myndighed på grundlag af resultaterne fra prøvninger efter prøvningsserie 2 og en prøvning efter nr. 6 (c) i "Manual of Test and Criteria", del I, på kolli, der er klargjorte til transport (se underafsnit 2.2.1.1).
- 289** Airbagoppustere, airbagmoduler og selestrammere, der er monteret i transportmidler eller i færdige transportmiddelkomponenter, som f.eks. ratstammer, dørpaneler og sæder, er ikke omfattet af bestemmelserne i RID.

- 290** Såfremt dette radioaktive stof svarer til definitionerne og kriterierne for andre af de i del 2 definerede klasser, skal det klassificeres efter følgende:
- Hvor stoffet opfylder kriterierne for farligt gods i undtagne mængder som anført i kapitel 3.5, skal emballagerne være i overensstemmelse med afsnit 3.5.2 og opfylde prøvningskravene i afsnit 3.5.3. Alle øvrige krav til radioaktive stoffer, undtagelseskolli som anført i underafsnit 1.7.1.5, finder anvendelse uden henvisning til den anden klasse.
 - Hvor mængden overskrider de i underafsnit 3.5.1.2 anførte grænser, klassificeres stoffet i overensstemmelse med den dominerende sekundære risiko. Transportdokumentet skal beskrive stoffet med UN-nummeret og den officielle godsbetegnelse for den anden klasse samt godsbetegnelsen på det radioaktive undtagelseskolli i henhold til kapitel 3.2, tabel A, kolonne (2) og stoffet skal transporteres i overensstemmelse med bestemmelserne for det pågældende UN-nummer. Eksempel på oplysningerne i transportdokumentet:
"UN 1993 BRANDFARLIG VÆSKE, N.O.S. (blanding af ethanol og toluen), radioaktivt stof, undtagelseskolli – begrænset mængde, 3, PG II".
Desuden finder bestemmelserne i punkt 2.2.7.2.4.1 anvendelse.
 - Bestemmelserne i kapitel 3.4 om transport af farligt gods emballeret i begrænsede mængder omfatter ikke stoffer, der er klassificeret i henhold til litra b).
 - Hvor stoffet opfylder en særlig bestemmelse, ifølge hvilken stoffet er undtaget fra alle bestemmelser om farligt gods i de øvrige klasser, klassificeres det i overensstemmelse med det gældende UN-nummer i klasse 7, og alle bestemmelserne i underafsnit 1.7.1.5 finder anvendelse.
- 291** Brandfarlige, fordråbede gasser skal være indeholdt i kølemaskinens komponenter. Disse komponenter skal være konstrueret og afprøvet til at kunne modstå mindst 3 gange kølemaskinernes arbejdstryk. Kølemaskinerne skal være konstrueret og fremstillet under hensyn til, at de skal indeholde flydende gas og således, at det under normale transportforhold er udelukket, at de komponenter, der står under tryk, brister, eller at der danner sig revner. Kølemaskiner og kølemaskinekomponenter, der indeholder mindre end 12 kg gas, er ikke omfattet af bestemmelserne i RID.
- 292** (Slettet)
- 293** For tændstikker gælder følgende definitioner:
- Stormtændstikker er tændstikker, hvis hoveder indeholder en friktionsfølsom tændingssubstans og en pyroteknisk substans, som brænder med en lille eller ingen flamme, men med stor varmeudvikling.
 - Sikkerhedstændstikker er tændstikker, som er kombineret med eller hæftet til et hæfte, et lille brev eller en æske og som kun kan antændes gennem friktion mod en speciel præpareret overflade.
 - Tændstikker, antændelige ved strygning på enhver flade ("strike anywhere"), er tændstikker, som kan antændes gennem friktion mod en fast overflade.
 - Vokstændstikker er tændstikker, som både kan antændes gennem friktion mod en præpareret og en fast overflade.
- 295** Det er ikke nødvendigt at mærke hver akkumulator med påskrifter og fareseddel, såfremt pallen er forsynet med den pågældende mærkning.
- 296** Disse betegnelser omfatter redningsudstyr som redningsflåder, redningsveste og selvoppustelige slisker. UN 2990 omfatter selvoppusteligt udstyr, og UN 3072 omfatter redningsudstyr, som ikke er selvoppusteligt. Redningsudstyr kan indeholde:
- Signalmidler (klasse 1), som kan indeholde røg- eller lyselementer, der er pakket i emballage, som forhindrer utilsigtet aktivering.
 - Kun for UN 2990 kan det omfatte drivpatroner i underklasse 1.4, forenelighedsgruppe S, til selvoppustningsmekanismen, forudsat at mængden af eksplosive stoffer pr. apparat ikke overstiger 3,2 g.
 - Komprimerede gasser hørende til klasse 2, gruppe A eller O, i henhold til punkt 2.2.2.1.3.
 - Elektriske akkumulatører (klasse 8) og lithiumbatterier (klasse 9).
 - Førstehjælpsudstyr eller reparationsudstyr med små mængder af farligt gods (f.eks. stoffer hørende til klasse 3, 4.1, 5.2, 8 eller 9).
 - Tændstikker, antændelige ved strygning på enhver flade ("strike anywhere"), der er pakket i emballage, som forhindrer utilsigtet aktivering.
- 298** (Slettet)

- 300** Pålæsning af fiskemel eller fiskeaffald er ikke tilladt, hvis temperaturen på pålæsningstidspunktet overstiger 35 °C eller 5 °C over omgivelsestemperaturen alt efter, hvilken temperatur der er højest.
- 302** Lasttransportenheder, som er desinficeret med gas, og som ikke indeholder andet farligt gods, er kun omfattet af bestemmelserne i afsnit 5.5.2.
- 303** Beholdere skal henføres til klassifikationskoden for den indeholdte gas eller gasblanding i overensstemmelse med afsnit 2.2.2.
- 304** Denne betegnelse må kun bruges ved transport af ikke-aktiverede batterier, der indeholder tør kaliumhydroxid, og som er beregnet på at blive aktiveret inden brug ved tilsætning af en passende mængde vand til de enkelte celler.
- 305** Disse stoffer er ikke omfattet af bestemmelserne i RID, når de forekommer i mængder på højst 50 mg/kg.
- 306** Denne betegnelse må kun anvendes i forbindelse med stoffer, der ikke udviser eksplosive egenskaber for klasse 1, når de prøves i overensstemmelse med prøvningsserie 1 og 2 for klasse 1 (se "Manual of Tests and Criteria", del I).
- 307** Denne betegnelse må kun anvendes til homogene blandinger, der indeholder ammoniumnitrat som hovedingrediens i følgende sammensætninger:
- Mindst 90 % ammoniumnitrat med højst 0,2 % brændbare stoffer, herunder organiske stoffer, beregnet som kulstof, eventuelt med uorganiske tilsætningsstoffer, som er inerte over for ammoniumnitrat, eller
 - under 90 %, men over 70 % ammoniumnitrat med andre uorganiske stoffer eller over 80 %, men under 90 % ammoniumnitrat blandet med calciumcarbonat og/eller dolomit og/eller mineralcalciumsulfat og højst 0,4 % brændbare stoffer, herunder organiske stoffer, beregnet som kulstof eller
 - ammoniumnitratgødning af nitrogentypen, som indeholder blandinger af ammoniumnitrat og ammoniumsulfat med over 45 %, men under 70 % ammoniumnitrat og højst 0,4 % brændbare stoffer, herunder organiske stoffer, beregnet som kulstof, således at summen af det procentuelle indhold af ammoniumnitrat og ammoniumsulfat overstiger 70 %.
- 309** Denne betegnelse finder anvendelse på ikke-sensibiliserede emulsioner, suspensioner og geler, der hovedsagelig består af en blanding af ammoniumnitrat og brændstof beregnet til fremstilling af et eksplosivt stof af type E, dog kun efter videreforarbejdning inden brug.
- For emulsioner har blandingen typisk følgende sammensætning: 60-85 % ammoniumnitrat, 5-30 % vand, 2-8 % brændstof, 0,5-4 % emulgator, 0-10 % opløselige flammehæmmende midler og sporadditiver. Andre uorganiske nitratsalte kan indgå i stedet for en del af ammoniumnitratet.
- For suspensioner og geler har blandingen typisk følgende sammensætning: 60-85 % ammoniumnitrat, 0-5 % natrium- eller kaliumperchlorat, 0-17 % hexaminnitrat eller monomethylaminnitrat, 5-30 % vand, 2-15 % brændstof, 0,5-4 % fortykningsmiddel, 0-10 % opløselige flammehæmmende midler og sporadditiver. Andre uorganiske nitratsalte kan indgå i stedet for en del af ammoniumnitratet.
- Disse stoffer skal bestå prøvningsserie 8 i "Manual of Tests and Criteria", del I, afsnit 18, og skal godkendes af den kompetente myndighed.
- 310** Prøvningskravene i underafsnit 38.3 i "Manual of Tests and Criteria" finder ikke anvendelse på produktionsserier bestående af højst 100 celler og batterier eller på førproduktionsprototyper af celler og batterier, der transporteres med henblik på prøvning, såfremt
- cellerne og batterierne transporteres i en ydre emballage, der består af en tromle af metal, plast eller krydsfiner eller en kasse af metal, plast eller træ, og som opfylder kriterierne for emballagegruppe I, og
 - hver celle og hvert batteri er emballeret enkeltvis i en indvendig emballage placeret i en ydre emballage omgivet af stødabsorberende materiale, der hverken er brændbart eller ledende.
- 311** Stoffer må ikke transporteres under denne betegnelse, medmindre det er godkendt af den kompetente myndighed på baggrund af resultaterne af de relevante prøvninger i henhold til del I i "Manual of Tests and Criteria". Emballagen skal sikre, at procentdelen af opløsningsmidlet ikke på noget tidspunkt under transporten ligger under procentdelen anført i den kompetente myndigheds godkendelse.
- 312** (Reserveret)
- 313** (Slettet).

- 314** a) Disse stoffer har tilbøjelighed til eksoterm nedbrydning ved forhøjede temperaturer. Nedbrydningen kan iværksættes af varme eller af urenheder (f.eks. pulveriseret metal (jern, mangan, kobolt, magnesium) og forbindelser heraf).
b) Under transport skal disse stoffer skærmes mod direkte sollys og alle varmekilder og anbringes på et tilstrækkeligt ventileret sted.
- 315** Denne betegnelse må ikke anvendes til stoffer hørende til klasse 6.1, som opfylder kriteriet om giftighed ved indånding for emballagegruppe I beskrevet i punkt 2.2.61.1.8.
- 316** Denne betegnelse omfatter kun calciumhypochlorit, tørt, ved transport i ikke-smuldrende tabletform.
- 317** "Undtaget-fissilt" omfatter kun de kolli, der opfylder bestemmelserne i underafsnit 6.4.11.2.
- 318** Hvad angår dokumentation, skal den officielle godsbetegnelse suppleres med den tekniske betegnelse (se underafsnit 3.1.2.8). Når de smittefarlige stoffer, der skal transporteres, er ukendte, men formodes at opfylde kriterierne for henføring til kategori A og UN 2814 eller UN 2900, skal teksten «formodet smittefarligt stof hørende til kategori A» vises i parentes efter den officielle godsbetegnelse på transportdokumentet.
- 319** Stoffer, som er emballeret i mærkede kolli i overensstemmelse med emballeringsforskrift P650, er ikke omfattet af andre bestemmelser i RID.
- 320** (Slettet)
- 321** Disse opbevaringssystemer skal altid betragtes som indeholdende hydrogen.
- 322** Når dette gods transporteres i ikke-smuldrende tabletform, henføres det til emballagegruppe III.
- 323** (Reserveret)
- 324** Dette stof skal stabiliseres ved koncentrationer på højst 99 %.
- 325** I tilfælde af ikke-fissilt eller undtaget-fissilt uranhexafluorid skal materialet klassificeres under UN 2978.
- 326** I tilfælde af fissilt uranhexafluorid skal materialet klassificeres under UN 2977.
- 327** Affaldsaerosolbeholdere, der transporteres i overensstemmelse med punkt 5.4.1.1.3, kan under denne betegnelse transporteres med henblik på genforarbejdning eller bortskaffelse. Det er ikke nødvendigt at beskytte dem mod utilsigtet udtømning, såfremt der er truffet foranstaltninger til at undgå farlig opbygning af tryk og farlige atmosfærer. Affaldsaerosolbeholdere, der ikke er utætte eller stærkt deformerede, skal pakkes i henhold til emballeringsforskrift P003 og den særlige bestemmelse PP87 eller emballeringsforskrift LP02 og særlig emballeringsbestemmelse L2. Utætte eller stærkt deformerede aerosolbeholdere skal transporteres i bjærgningsemballage, såfremt der træffes passende foranstaltninger til at sikre, at der ikke opbygges farligt tryk.
- Anm.:** Ved skibstransport må affaldsaerosolbeholdere ikke transporteres i lukkede containere.
- 328** Denne betegnelse gælder brændselscellepatroner, herunder patroner i udstyr eller emballeret med udstyr. Brændselscellepatroner, der er monteret eller indbygget i et brændselscellesystem, betragtes som brændselscellepatroner i udstyr. En brændselscellepatron er en beholder, der indeholder brændstof til afladning i brændselscellen gennem en eller flere ventiler, der styrer afladningen af brændstof i brændselscellen. Patronen skal konstrueres og fremstilles med henblik på at forhindre udsivning af brændstof under normale transportforhold.
- Brændselscellepatrontyper, der anvender flydende brændstoffer, skal bestå en indre trykprøvning ved et tryk på 100 kPa (overtryk) uden udsivning.
- Bortset fra brændselscellepatroner indeholdende hydrogen i metalhydrid, som skal være i overensstemmelse med særlig bestemmelse 339, skal alle typer af brændselscellepatroner kunne klare en faldprøve på 1,2 m mod en stiv flade i den retning, hvor sandsynligheden for en skade på indeslutningssystemet er størst, uden at indholdet slipper ud.
- 329** (Reserveret)
- 330** (Slettet)
- 331** (Reserveret)
- 332** Magnesiumnitrathexahydrat er ikke omfattet af bestemmelserne i RID.
- 333** Ethanol og motorbrændstof til motorer med gnisttænding (f.eks. i biler, stationære motorer og andre motorer) henføres til denne betegnelse uanset forskelle i flygtigheden.

- 334** En brændselscellepatron kan indeholde en aktivator, forudsat at den er forsynet med to uafhængige anordninger, der forhindrer utilsigtet blanding med brændstoffet under transport.
- 335** Blandinger af faste stoffer, som ikke er omfattet af bestemmelserne i RID, og miljøfarlige væsker og faste stoffer skal klassificeres om UN 3077 og må transporteres under denne betegnelse, forudsat at der ikke er nogen fri væske synlig, når stoffet læsses, eller når emballagen eller **vognen** eller containeren lukkes. Alle **vogne** og containere, der anvendes til transport i bulk, skal være væsketætte. Hvis fri væske er synlig, når blandingen læsses, eller når emballagen eller **vognen** eller containeren lukkes, klassificeres blandingen som UN 3082. Forseglede pakker og genstande, der indeholder under 10 ml af en miljøfarlig væske absorberet i et fast materiale, eller som indeholder mindre end 10 g af et miljøfarligt fast stof, er ikke omfattet af bestemmelserne i RID, såfremt pakken eller genstanden ikke indeholder fri væske.
- 336** Et enkelt kolli med ikke-brændbart fast LSA-II- eller LSA-III-materiale må ved transport som luftfragt ikke indeholde en aktivitet, der er større end 3000 A₂.
- 337** Kolli af type B(U) og B(M) må ved transport som luftfragt ikke indeholde aktiviteter, der er større end følgende:
- Radioaktivt stof med lav spredningsrisiko: som fastsat i godkendelsesdokumentet for kollikonstruktionen,
 - Radioaktivt stof i speciel form: 3000 A₁ eller 100000 A₂, alt efter hvilken af de to værdier der er den laveste, eller
 - Alle andre radioaktive stoffer: 3000 A₂.
- 338** Alle brændselscellepatroner, der transporteres under denne betegnelse, og som er konstrueret til at indeholde en fordråbet brandfarlig gas:
- skal kunne klare et tryk på mindst to gange indholdets ligevægtstryk ved 55 °C uden at blive utæt eller sprænges,
 - må ikke indeholde mere end 200 ml fordråbet brandfarlig gas med et damptryk på højst 1000 kPa ved 55 °C, og
 - skal bestå varmtvandsbassinprøvningen som foreskrevet i 6.2.6.3.1.

- 339** Brændselscellepatroner indeholdende hydrogen i metalhydrid, som transporteres under denne betegnelse, skal have en vandkapacitet, der er mindre end eller lig med 120 ml.

Trykket i brændselscellepatronen må ikke overstige 5 MPa ved 55 °C. Konstruktionstypen skal uden at blive utæt eller sprænges kunne modstå et tryk på to gange konstruktionstrykket i patronen ved 55 °C eller 200 kPa mere end konstruktionstrykket i patronen ved 55 °C, alt efter hvilken af de to værdier der er den højeste. I faldprøvningen og hydrogenkredsløbsprøvningen omtales det tryk, hvorved denne prøvning udføres, som "mindste sprængningstryk for kappen".

Brændselscellepatroner skal fyldes i overensstemmelse med fabrikantens procedurer. Fabrikanten skal oplyse følgende i forbindelse med de enkelte brændselscellepatroner:

- Eftersynsprocedurer, som skal udføres før første påfyldning, og før brændselscellepatronen fyldes igen.
- Eventuelle sikkerhedsforanstaltninger og farer.
- Metode til at afgøre, hvornår den nominelle kapacitet er opnået.
- Mindste og største trykområde.
- Mindste og største temperaturområde, og
- Eventuelle andre krav, der skal opfyldes i forbindelse med påfyldning og genpåfyldning, herunder det udstyr, der skal anvendes hertil.

Brændselscellepatronerne skal være konstrueret og fremstillet på en sådan måde, at udsivning af brændstof undgås under normale transportforhold. De enkelte patroner, herunder patroner, der er indbygget i en brændselscelle, skal underkastes og bestå følgende prøver:

Faldprøve

En faldprøve på 1,8 m mod en stiv flade i fire forskellige retninger:

- Lodret mod den ende, der indeholder afspærringsventilsamlingen.
- Lodret mod den modsatte ende af afspærringsventilsamlingen.
- Vandret mod en stålspid med en diameter på 38 mm, hvor stålspiden peger opad, og
- I en vinkel på 45° i forhold til den ende, der indeholder afspærringsventilsamlingen.

Der må ikke ske nogen udsivning. Dette bestemmes ved hjælp af en sæbebobleopløsning eller lignende alle steder, hvor der er mulige utætheder, når patronen oplades til sit nominelle ladetryk. Brændselscellepatronen sættes derefter under hydrostatisk tryk indtil destruktions. Det registrerede sprængningstryk skal være på over 85 % af det mindste sprængningstryk for kappen.

Brandprøvning

En brændselscellepatron, der er fyldt med hydrogen til den nominelle kapacitet skal underkastes en prøvning, hvor den omspændes af flammer. Patronens konstruktion, som kan omfatte en indbygget ventilationsanordning, anses for at have bestået brandprøvningen, hvis:

- det interne tryk ventileres til et overtryk på nul, uden at patronen revner, eller
- patronen modstår branden i mindst 20 minutter uden at revne.

Hydrogenkredsløbsprøvning

Denne prøvning skal sikre, at grænseværdierne for en brændselscellepatrons konstruktionstryk ikke overskrides under brug.

Brændselscellepatronkredsløbet skal gå fra højst 5 % nominel hydrogenkapacitet til mindst 95 % nominel hydrogenkapacitet og tilbage til højst 5 % nominel hydrogenkapacitet. Det nominelle ladetryk anvendes til opladning, og temperaturerne holdes inden for driftstemperaturområdet. Kredsløbet gennemføres mindst 100 gange.

Efter kredsløbsprøvningen oplades brændselscellepatronen, og den vandmængde, der fortrænges af patronen, måles. Patronkonstruktionen anses for at have bestået hydrogenkredsløbsprøvningen, hvis den vandmængde, der fortrænges af patronen, som har været i kredsløb, ikke overstiger den vandmængde, der fortrænges af en patron, som ikke har været i kredsløb, og som er opladet til 95 % af den nominelle kapacitet og udsættes for et tryk på 75 % af det mindste sprængningstryk for kappen.

Produktionstæthedsprøvning

Alle brændselscellepatroner skal underkastes en prøvning for utætheder ved $15\text{ °C} \pm 5\text{ °C}$, mens det sættes under tryk op til deres nominelle ladetryk. Der må ikke ske nogen udsivning. Dette bestemmes ved hjælp af en sæbebobleopløsning eller lignende alle steder, hvor der er mulige utætheder.

De enkelte brændselscellepatroner skal være permanent mærket med følgende:

- a) det nominelle ladetryk i MPa
- b) fabrikantens serienummer for brændselscellepatronerne eller et entydigt identifikationsnummer og
- c) udløbsdatoen baseret på patronernes maksimale levetid (år angives med fire cifre, måned med to cifre).

- 340** Kemiske testsæt, førstehjælpsudstyr og polyesterharpikssæt, der indeholder farligt gods i indvendige emballager i mængder, som ikke overstiger begrænsningerne for undtagne mængder for de enkelte stoffer som angivet i kapitel 3.2, tabel A, kolonne (7b) må transporteres i henhold til kapitel 3.5. Stoffer i klasse 5.2 er tilladt i disse sæt, uanset at de ikke enkeltvis er godkendt som undtagne mængder i kapitel 3.2, tabel A, kolonne (7b), og henføres til kode E2 (se underafsnit 3.5.1.2).

- 341** (Reserveret).

- 342** Indvendige beholdere af glas (f.eks. ampuller og kapsler), der udelukkende er beregnet til brug i steriliseringsanordninger, når disse indeholder mindre end 30 ml ethylenoxid pr. indvendig emballage og højst 300 ml pr. ydre emballage, kan transporteres i henhold til bestemmelserne i kapitel 3.5 uanset angivelsen "E0" i kapitel 3.2, tabel A, kolonne 7b, forudsat at:

- a) det efter påfyldning ved at anbringe beholderen i et varmtvandsbassin ved en temperatur og i et tidsrum, som er tilstrækkeligt til at sikre, at der opnås et indre tryk svarende til ethylenoxids damptryk ved 55 °C , er påvist, at hver indvendig beholder af glas er tæt. Indvendige beholdere af glas, som under denne prøvning viser tegn på utætheder, deformation eller andre defekter, må ikke transporteres i henhold til denne særlige bestemmelse;
- b) Ud over de i afsnit 3.5.2 fastsatte krav til emballage skal hver indvendig beholder af glas anbringes i en lukket plastpose, som er forenelig med ethylenoxid, og som kan rumme indholdet, hvis der sker brud på eller udslip fra beholderen;
- c) Hver indvendig beholder af glas beskyttes ved at forhindre, at plastposen punkterer (f.eks. ved hjælp af et hylster eller støddabsorberende materiale) i tilfælde af beskadigelse af emballagen (f.eks. ved at den bliver klemt).

- 343** Denne betegnelse gælder råolie, som indeholder en tilstrækkelig stor koncentration af hydrogensulfid til, at dampe, der udvikles af råolien, kan være farlige ved indånding. Den tildelte emballagegruppe bestemmes ud fra brandfare og indåndingsfare i henhold til farekategorien.

- 344** Bestemmelserne i afsnit 6.2.6 skal være opfyldt.

- 345** Denne gas i åbne kryogenbeholdere med et maksimalt volumen på 1 liter, som er fremstillet med dobbelte glasvægge, og hvor mellemrummet mellem den indvendige og udvendige væg er lufttomt (vakuumisoleret), er ikke underlagt RID, forudsat at hver beholder transporteres i en ydre emballage med passende absorberende eller støddabsorberende materiale, så den er beskyttet mod skader fra stød.

- 346** Åbne kryogenbeholdere, der opfylder kravene i emballeringsforskrift P 203 i underafsnit 4.1.4.1, og som ikke indeholder farligt gods bortset fra UN 1977 nitrogen, kølet, flydende, der er fuldstændig absorberet i porøst materiale, er ikke omfattet af andre bestemmelser i RID.
- 347** Denne betegnelse må kun anvendes, hvis resultaterne af prøvningsserie 6 (d) i "Manual of Tests and Criteria", del I, har vist, at eventuelle farlige virkninger i forbindelse med funktion forbliver inden i kolliet.
- 348** Batterier, der er fremstillet efter 31. december 2011, skal være mærket udvendigt med watt-time-angivelsen.
- 349** Blandinger af hypochlorit og ammoniumsalt må ikke godkendes til transport. UN 1791 hypochloritopløsning er et stof i klasse 8.
- 350** Ammoniumbromat og vandige opløsninger heraf samt blandinger af bromat og ammoniumsalt må ikke godkendes til transport.
- 351** Ammoniumchlorat og vandige opløsninger heraf samt blandinger af chlorat og ammoniumsalt må ikke godkendes til transport.
- 352** Ammoniumchlorit og vandige opløsninger heraf samt blandinger af chlorit og ammoniumsalt må ikke godkendes til transport.
- 353** Ammoniumpermanganat og vandige opløsninger heraf samt blandinger af permanganat og ammoniumsalt må ikke godkendes til transport.
- 354** Dette stof er giftigt ved indånding.
- 355** Oxygenflasker til anvendelse i nødstilfælde, som transporteres i henhold til denne bestemmelse, kan være forsynet med drivpatroner (patroner, fremdrivningsanordning i underklasse 1.4, forenelighedsgruppe C eller S) uden ændring af klassifikationen i klasse 2, forudsat at den samlede mængde af deflagrerende eksplosivstoffer (drivstoffer) ikke overstiger 3,2 g pr. oxygenflaske. Flaskerne, der er forsynet med drivpatroner, og som er forberedt til transport, skal have en effektiv anordning til at forhindre utilsigtet aktivering.
- 356** Metalhydrid-opbevaringssystem(er), der er monteret i befordringsmidler eller i komplette befordringsmiddelkomponenter, eller som er beregnet til montering i befordringsmidler, skal godkendes af den kompetente myndighed i fremstillingslandet ¹ inden godkendelse til transport. Transportdokumentet skal indeholde en angivelse af, at kolliet er godkendt af den kompetente myndighed i fremstillingslandet ¹, eller hver forsendelse skal være ledsaget af en kopi af godkendelsen fra den kompetente myndighed i fremstillingslandet ¹.
- 357** Råolie, som indeholder en tilstrækkelig stor koncentration af hydrogensulfid til, at dampe, der udvikles af råolien, kan være farlige ved indånding, skal sendes i henhold til betegnelsen UN 3494 RÅOLIE, SUR, BRANDFARLIG, GIFTIG.
- 358...** (Reserveret)
- 499**
- 500** UN 3064 nitroglycerin, opløsning i alkohol, med mere end 1 %, men højst 5 % nitroglycerin, emballeret i overensstemmelse med emballeringsforskrift P300 i underafsnit 4.1.4.1, er et stof, i klasse 3.
- 501** Naphthalen, smeltet se UN 2304.
- 502** UN 2006 plast, nitrocellulosebaseret, selvopvarmende, n.o.s., og UN 2002 celluloid, affald, er stoffer, i klasse 4.2.
- 503** Phosphor, hvidt, smeltet, se UN 2447.
- 504** UN 1847 kaliumsulfid, hydreret med mindst 30 % krystalvand, UN 1849 natriumsulfid, hydreret med mindst 30 % krystalvand og UN 2949 natriumhydrogensulfid hydreret, med mindst 25 % krystalvand, er stoffer i klasse 8.
- 505** UN 2004 magnesiumdiamid er et stof i klasse 4.2.

¹ Hvis fremstillingslandet ikke er en [RID-kontraherende stat](#), skal godkendelsen være anerkendt af den kompetente myndighed i en [RID-kontraherende stat](#).

- 506** Jordalkalimetaller og jordalkalimetallegeringer i pyrofor form er stoffer i klasse 4.2.
UN 1869 magnesium eller UN 1869 magnesiumlegeringer med mere end 50 % magnesium som piller, drejespånér eller bånd er stoffer i klasse 4.1.
- 507** UN 3048 aluminiumphosphid-pesticider med tilsætninger for at forsinke udvikling af giftige, brandfarlige gasser, er stoffer i klasse 6.1.
- 508** UN 1871 titanhydrid og UN 1437 zirkoniumhydrid er stoffer i klasse 4.1. UN 2870 aluminiumborhydrid er et stof i klasse 4.2.
- 509** UN 1908 chloritopløsning er et stof i klasse 8.
- 510** UN 1755 chromsyre, opløsning, er et stof i klasse 8.
- 511** UN 1625 kviksølv(II)nitrat, UN 1627 kviksølv(I)nitrat og UN 2727 thalliumnitrat er stoffer i klasse 6.1. Thoriumnitrat, fast, uranylitrathexahydratopløsning og uranylinitrat, fast, er stoffer i klasse 7.
- 512** UN 1730 antimonpentachlorid, flydende, UN 1731 antimonpentachlorid, opløsning, UN 1732 antimonpentafluorid og UN 1733 antimontrichlorid er stoffer i klasse 8.
- 513** UN 0224 bariumazid, tørt eller fugtet med mindre end 50 vægt-% vand, **er ikke tilladt transporteret med jernbane**.
UN 1571 bariumazid, fugtet med mindst 50 vægt-% vand, er et stof i klasse 4.1. UN 1854 bariumlegeringer, pyrofore, er stoffer i klasse 4.2. UN 1445 bariumchlorat, fast, UN 1446 bariumnitrat, UN 1447 bariumperchlorat, fast, UN 1448 bariumpermanganat, UN 1449 bariumperoxid, UN 2719 bariumbromat, UN 2741 bariumhypochlorit med mere end 22 % aktivt Chlor, UN 3405 bariumchloratopløsning og UN 3406 bariumperchloratopløsning er stoffer i klasse 5.1. UN 1565 bariumcyanid og UN 1884 bariumoxid, er stoffer i klasse 6.1.
- 514** UN 2464 berylliumnitrat er et stof i klasse 5.1.
- 515** UN 1581 Chlorpicrin og methylbromid, blanding, og UN 1582 chlorpicrin og methylchlorid, blanding, er stoffer i klasse 2.
- 516** UN 1912 methylchlorid og dichlormethan, blanding, er et stof i klasse 2.
- 517** UN 1690 natriumfluorid, fast, UN 1812 kaliumfluorid, fast, UN 2505 ammoniumfluorid, UN 2674 natriumfluorsilicat, UN 2856 fluorsilicater, n.o.s., UN 3415 natriumfluoridopløsning og UN 3422 kaliumfluoridopløsning er stoffer i klasse 6.1
- 518** UN 1463 chromtrioxid, vandfrit (chromsyre, fast), er et stof i klasse 5.1.
- 519** UN 1048 hydrogenbromid, vandfri, er et stof i klasse 2.
- 520** UN 1050 hydrogenchlorid, vandfri, er et stof i klasse 2.
- 521** Faste chloriter og hypochloriter er stoffer i klasse 5.1
- 522** UN 1873 perchlorsyre, vandig opløsning med mere end 50 vægt-% men højst 72 vægt-% ren syre, er et stof i klasse 5.1. Det er ikke tilladt at transportere perchlorsyre, vandig opløsning med mere end 72 vægt-% ren syre, eller blandinger af perchlorsyre med andre væsker end vand.
- 523** UN 1382 kaliumsulfid, vandfrit og UN 1385 natriumsulfid, vandfrit, samt hydrater af disse med mindre end 30 % krystalvand samt UN 2318 natriumhydrogensulfid med mindre end 25 % krystalvand er stoffer i klasse 4.2.
- 524** UN 2858 færdige zirconiumprodukter med en tykkelse på mindst 18 µm er stoffer i klasse 4.1.
- 525** Opløsninger af uorganiske cyanider, som indeholder samlet mere end 30 % cyanidioner, skal henføres til emballagegruppe I; opløsninger, som indeholder samlet mere end 3 % men højst 30 % cyanidioner, skal henføres til emballagegruppe II og opløsninger, som indeholder mere end 0,3 % men højst 3 % cyanidioner, skal henføres til emballagegruppe III.
- 526** UN 2000 celluloid er et stof i klasse 4.1.
- 528** UN 1353 fibre og vævede stoffer, imprægneret med svagt nitreret cellulose, ikke-selvopvarmende, er genstande i klasse 4.1.
- 529** UN 0135 kviksølvfulminat, fugtet, **er det ikke tilladt at transportere med jernbane**.
Kviksølv(I)chlorid (calomel) er et stof hørende til klasse 9, UN 3077.
- 530** UN 3293 hydrazin, vandig opløsning med højst 37 vægt-% hydrazin er et stof i klasse 6.1.

- 531** Blandinger med et flammepunkt under 23 °C og indeholdende mere end 55 % nitrocellulose med et hvilket som helst indhold af nitrogen eller indeholdende højst 55 % nitrocellulose med et nitrogenindhold højere end 12,6 % (i tørstof) er stoffer i klasse 1 (se UN 0340 eller UN 0342) eller i klasse 4.1.
- 532** UN 2672 ammoniakopløsning med mindst 10 % og højst 35 % ammoniak er et stof i klasse 8.
- 533** UN 1198 formaldehydopløsning, brandfarlig, er et stof i klasse 3. Formaldehydopløsninger, ikke-brandfarlige, med mindre end 25 % formaldehyd, er ikke omfattet af bestemmelserne i RID.
- 534** Selvom benzin under visse klimatiske forhold kan have et damptryk ved 50 °C på mere end 110 kPa (1,10 bar), men ikke højere end 150 kPa (1,50 bar), skal benzinen fortsat anses for at være et stof, som ved 50 °C har et damptryk på maksimalt 110 kPa (1,1 bar).
- 535** UN 1469 blynitrat, UN 1470 blyperchlorat, fast, og UN 3408 blyperchloratopløsning er stoffer i klasse 5.1.
- 536** Naphthalen, fast, se UN 1334.
- 537** UN 2869 titantrichlorid, blanding, ikke-pyrofor, er et stof i klasse 8.
- 538** Svovl (i fast tilstand), se UN 1350.
- 539** Opløsninger af isocyanater med et flammepunkt på 23 °C eller højere er stoffer i klasse 6.1.
- 540** UN 1326 hafniumpulver, fugtet, UN 1352 titanpulver, fugtet eller UN 1358 zirconiumpulver, fugtet med mindst 25 % vand, er stoffer i klasse 4.1.
- 541** Nitrocelluloseblandinger, hvis indhold af vand, alkohol eller blødgøringsmidler er lavere end de angivne grænseværdier, er stoffer i klasse 1.
- 542** Talkum med tremolit og/eller actinolit er omfattet af denne betegnelse.
- 543** UN 1005 ammoniak, vandfri, UN 3318 ammoniakopløsning i vand, med mere end 50 % ammoniak, og UN 2073 ammoniakopløsning i vand, med mere end 35 % men højst 50 % ammoniak, er stoffer i klasse 2. Ammoniakopløsninger med højst 10 % ammoniak er ikke omfattet af bestemmelserne i RID.
- 544** UN 1032 dimethylamin, vandfri, UN 1036 ethylamin, UN 1061 methylamin, vandfri, og UN 1083 trimethylamin, vandfri, er stoffer i klasse 2.
- 545** UN 0401 dipicrylsulfid, fugtet med mindre end 10 vægt-% vand, er et stof i klasse 1.
- 546** UN 2009 zirconium, tørt, færdige plader, strimler eller oprullet tråd, tyndere end 18 µm, er et stof i klasse 4.2. Zirconium, tørt, oprullet tråd, færdige plader eller strimler på mindst 254 µm, er ikke omfattet af bestemmelserne i RID.
- 547** UN 2210 maneb eller UN 2210 manebpræparationer i selvopvarmende form er stoffer i klasse 4.2.
- 548** Chlorsilaner, som udvikler brandfarlige gasser, når de kommer i kontakt med vand, er stoffer i klasse 4.3.
- 549** Chlorsilaner med et flammepunkt under 23 °C, som ikke udvikler brandfarlige gasser, når de kommer i kontakt med vand, er stoffer i klasse 3. Chlorsilaner med et flammepunkt højere end 23 °C, som ikke udvikler brandfarlige gasser, når de kommer i kontakt med vand, er stoffer i klasse 8.
- 550** UN 1333 cerium i plader, barrer eller stænger, er et stof i klasse 4.1.
- 551** Opløsninger af disse isocyanater med et flammepunkt under 23 °C er stoffer i klasse 3.
- 552** Metaller og metallegeringer i pulverform eller i anden brandfarlig form, som er selvantændelige, er stoffer i klasse 4.2. Metaller og metallegeringer i pulverform eller i anden brandfarlig form, som udvikler brandfarlige gasser ved kontakt med vand, er stoffer i klasse 4.3.
- 553** Denne blanding af hydrogenperoxid og poredikesyre, blanding, stabiliseret, må under laboratorieprøvningsbetingelser (se "Manual of Tests and Criteria", del II, afsnit 20) hverken detonere i kaviteret tilstand eller deflagrere i det hele taget, og må ved opvarmning under indeslutning ikke udvise nogen form for reaktion eller sprængvirkning. Denne præparation skal være termisk stabil (selvaccellerende dekompositionstemperatur på 60 °C eller højere for et kolli på 50 kg) og skal indeholde en væske til desensibilisering, som skal være forenelig med poredikesyre. Stoffer, som ikke svarer til disse kriterier, anses for at være stoffer i klasse 5.2 (se "Manual of Tests and Criteria", del II afsnit 20.4.3 (g)).

- 554** Metalhydrider, som udvikler brandfarlige gasser, når de kommer i kontakt med vand, er stoffer i klasse 4.3. UN 2870 aluminiumborhydrid eller UN 2870 aluminiumborhydrid i udstyr er et stof i klasse 4.2.
- 555** Støv og pulver af metaller, ikke-giftig, i ikke-selvantændelig form, som dog udvikler brandfarlige gasser, når de kommer i kontakt med vand, er stoffer i klasse 4.3.
- 556** Metalorganiske forbindelser og deres opløsninger, som er selvantændelige, er stoffer i klasse 4.2. Brandfarlige opløsninger med metalorganiske forbindelser i koncentrationer, som ved kontakt med vand hverken udvikler brandfarlige gasser i farlige mængder eller er selvantændelige, er stoffer i klasse 3.
- 557** Støv og pulver af metaller i pyrofor tilstand er stoffer i klasse 4.2.
- 558** Metaller og metallegeringer i pyrofor tilstand er stoffer i klasse 4.2. Metaller og metallegeringer, som ikke udvikler brandfarlige gasser, når de kommer i kontakt med vand, og som ikke er pyrofore eller selvopvarmende, men som let antændes, er stoffer i klasse 4.1.
- 559** (Slettet).
- 560** UN 3257 opvarmet flydende stof, n.o.s. (smeltet metal og smeltet salt) ved en temperatur på 100 °C eller derover, og ved en temperatur, der er lavere end dets flammepunkt, når det gælder stoffer, som har et flammepunkt, er et stof i klasse 9.
- 561** Chlorformater med i overvejende grad ætsende egenskaber er stoffer i klasse 8.
- 562** Selvantændelige metalorganiske forbindelser er stoffer i klasse 4.2. Metalorganiske forbindelser, som udvikler brandfarlige gasser, når de kommer i kontakt med vand, er stoffer i klasse 4.3.
- 563** UN 1905 selensyre er et stof i klasse 8.
- 564** UN 2443 vanadiumoxytrichlorid, UN 2444 vanadiumtetrachlorid og UN 2475 vanadiumtrichlorid er stoffer i klasse 8.
- 565** Til denne betegnelse skal henføres uspecificeret affald, som stammer fra medicinsk/veterinærmedicinsk behandling af mennesker/dyr eller fra biologisk forskning, og hvor sandsynligheden for, at de indeholder stoffer, som hører til klasse 6.2, er lille. Dekontamineret klinisk affald eller affald stammende fra biologisk forskning, som før har indeholdt smittefarlige stoffer, er ikke omfattet af bestemmelserne for klasse 6.2.
- 566** UN 2030 hydrazin, vandig opløsning med mere end 37 vægt-% hydrazin, er et stof i klasse 8.
- 567** (Slettet)
- 568** Bariumazid med et vandindhold under den foreskrevne grænseværdi skal henføres til klasse 1 UN 0224. **Jernbanetransport er ikke tilladt.**
- 569...** (Reserveret)
- 579**
- 580** **Tankvogne**, **special-vogne** og særligt udstyrede **vogne** til transport i bulk skal på begge **langsider** være forsynet med mærkningen ifølge afsnit 5.3.3. Tankcontainere, UN-tanke, specialcontainere og særligt udstyrede containere til transport i bulk skal være forsynet med denne mærkning på alle fire sider.
- 581** Denne godsbetegnelse omfatter blandinger af methylacetylen og propadien med carbonhydrider (kulbrinter) og som:
 blanding P1 indeholder højst 63 vol-% methylacetylen og propadien og højst 24 vol-% propan og propen, hvor procentdelen af C₄-mættede carbonhydrider skal være på mindst 14 vol-%; og som
 blanding P2 indeholder højst 48 vol-% methylacetylen og propadien og højst 50 vol-% propan og propen, hvor procentdelen af C₄-mættede carbonhydrider skal være på mindst 5 vol-%;
 samt blandinger af propadien med 1 - 4 % methylacetylen.
 Med henblik på opfyldelse af kravene til angivelser i transportdokumentet (se underafsnit 5.4.1.1), kan betegnelsen «Blanding P1» eller «Blanding P2» anvendes som den tekniske betegnelse, hvor det er relevant.

- 582** Denne godsbetegnelse omfatter bl.a. blandinger af gasser kendetegnet ved bogstavet R..., og som blanding F1 har et damptryk ved 70 °C på højst 1,3 MPa (13 bar) og en massefylde ved 50 °C, som ikke er lavere end dichlorfluormethans (1,30 kg/liter);
- blanding F2 har et damptryk ved 70 °C på højst 1,9 MPa (19 bar) og en massefylde ved 50 °C, som ikke er lavere end dichlordifluormethans (1,21 kg/liter);
- blanding F3 har et damptryk ved 70 °C på højst 3 MPa (30 bar) og en massefylde ved 50 °C, som ikke er lavere end chlorldifluormethans (1,09 kg/liter).

Anm.: Trichlorfluormethan (kølemiddel R 11), 1,1,2-trichlor-1,2,2-trifluoethan (kølemiddel R 113), 1,1,1-trichlor-2,2,2-trifluoethan (kølemiddel R 113a), 1-chlor-1,2,2-trifluoethan (kølemiddel R 133) og 1-chlor-1,1,2-trifluoethan (kølemiddel R 133 b) er ikke stoffer i klasse 2. De kan dog være en bestanddel af blandingerne F 1 til F 3.

Med henblik på opfyldelse af kravene til angivelser i transportdokumentet (se underafsnit 5.4.1.1), kan betegnelsen «blanding F1», «blanding F2» eller «blanding F3» anvendes som den tekniske betegnelse, hvor det er relevant.

- 583** Denne godsbetegnelse omfatter bl.a. blandinger, som:

blanding A, som ved 70 °C har et damptryk på højst 1,1 MPa (11 bar), og som har en massefylde ved 50 °C på mindst 0,525 kg/liter

blanding A01, som ved 70 °C har et damptryk på højst 1,6 MPa (16 bar), og som har en massefylde ved 50 °C på mindst 0,516 kg/liter,

blanding A02, som ved 70 °C har et damptryk på højst 1,6 MPa (16 bar), og som har en massefylde ved 50 °C på mindst 0,505 kg/liter,

blanding A0, som ved 70 °C har et damptryk på højst 1,6 MPa (16 bar), og som har en massefylde ved 50 °C på mindst 0,495 kg/liter,

blanding A1, som ved 70 °C har et damptryk på højst 2,1 MPa (21 bar), og som har en massefylde ved 50 °C på mindst 0,485 kg/liter,

blanding B1, som ved 70 °C har et damptryk på højst 2,6 MPa (26 bar), og som har en massefylde ved 50 °C på mindst 0,474 kg/liter,

blanding B2, som ved 70 °C har et damptryk på højst 2,6 MPa (26 bar), og som har en massefylde ved 50 °C på mindst 0,463 kg/liter,

blanding B, som ved 70 °C har et damptryk på højst 2,6 MPa (26 bar), og som har en massefylde ved 50 °C på mindst 0,450 kg/liter,

blanding C, som ved 70 °C har et damptryk på højst 3,1 MPa (31 bar), og som har en massefylde ved 50 °C på mindst 0,440 kg/liter.

Med henblik på opfyldelse af kravene til angivelser i transportdokumentet (se underafsnit 5.4.1.1), kan betegnelsen

- «Blanding A» eller «Butan»,
- «Blanding A 01» eller «Butan»,
- «Blanding A 02» eller «Butan»,
- «Blanding A 0» eller «Butan»,
- «Blanding A 1»
- «Blanding B 1»
- «Blanding B 2»
- «Blanding B»
- «Blanding C» eller «Propan»,

anvendes som den tekniske betegnelse, hvor det er relevant.

Ved transport i tanke må handelsnavnene "butan" og "propan" kun anvendes som en tilføjelse.

- 584** Denne gas er ikke omfattet af bestemmelserne i RID, såfremt følgende betingelser er opfyldt:

- den befinder sig i gasformig tilstand,
- den indeholder højst 0,5 % luft,
- den er indeholdt i metalliske kapsler (kulsyrepatroner), som er uden fejl, der kan formindske deres styrke,
- tætheden af kapslens lukke er sikret,
- kapslen indeholder højst 25 g af denne gas, og
- kapslen indeholder højst 0,75 g af denne gas pr. cm³ volumen.

- 585** Cinnober er ikke omfattet af bestemmelserne i RID.
- 586** Hafnium-, titan- og zirconiumpulver skal indeholde et synligt overskud af vand. Hafnium-, titan- og zirconiumpulver, fugtet, fremstillet mekanisk med en partikelstørrelse på mindst 53 µm eller fremstillet kemisk med en partikelstørrelse på mindst 840 µm, er ikke omfattet af bestemmelserne i RID.
- 587** Bariumstearat og bariumtitanat er ikke omfattet af bestemmelserne i RID.
- 588** Aluminiumbromid og aluminiumchlorid i fast hydratiseret form er ikke omfattet af bestemmelserne i RID.
- 589** (Slettet).
- 590** Jern(III)chlorid-hexahydrat er ikke omfattet af bestemmelserne i RID.
- 591** Blyulfat med højst 3 % fri syre er ikke omfattet af bestemmelserne i RID.
- 592** Tomme, urensede emballager - herunder tomme IBC'er og tomme storeballager, tomme [tankvogne](#), tomme [aftagelige tanke](#), tomme UN-tanke, tomme tankcontainere og tomme små containere, som har indeholdt dette stof, er ikke omfattet af bestemmelserne i RID.
- 593** Denne gas, som er beregnet til køling af f.eks. medicinske og biologiske prøver, er ikke omfattet af bestemmelserne i RID, såfremt den er indeholdt i beholdere med dobbelte vægge, som er i overensstemmelse med emballeringsforskrift P203 (6) for åbne kryogenbeholdere i underafsnit 4.1.4.1.
- 594** Følgende genstande, som er fremstillet og påfyldt i overensstemmelse med producentlandets forskrifter, og som er emballeret i en kraftig ydre emballage, er ikke omfattet af bestemmelserne i RID:
- UN 1044 ildslukkere, såfremt de er forsynet med beskyttelse mod utilsigtet udtømmning,
 - UN 3164 genstande sat under pneumatisk eller hydraulisk tryk, som er konstrueret til at modstå større påvirkninger end det indre gastryk, på grund af kraftoverførelsen, deres formstivhed eller deres konstruktion.
- 596** Cadmiumpigmenter, såsom cadmiumsulfider, cadmiumsulfo-selenider og cadmiumsalte af højere fedtsyrer (f.eks. cadmiumstearat), er ikke omfattet af bestemmelserne i RID.
- 597** Eddikesyre, opløsninger med højst 10 vægt-% ren syre, er ikke omfattet af bestemmelserne i RID.
- 598** Følgende akkumulatører er ikke omfattet af bestemmelserne i RID:
- a) Nye akkumulatører, når:
- de er sikret således, at de ikke kan glide, vælte eller blive beskadiget,
 - de er forsynet med bæreanordninger, medmindre de er stablet på passende måde, f.eks. på paller,
 - der udvendigt ikke er farlige rester af baser eller syrer, og
 - de er sikret mod kortslutning.
- b) Brugte akkumulatører, når:
- batterihusene er ubeskadigede,
 - de er sikret således, at de ikke kan lække, glide, vælte eller blive beskadiget, f.eks. stablet på paller,
 - der udvendigt ikke er farlige rester af baser eller syrer, og
 - de er sikret mod kortslutning.
- "Brugte akkumulatører" er akkumulatører, som efter deres normale brug transporteres for at blive genbrugt.
- 599** Produkter og instrumenter, som indeholder højst 1 kg kviksølv, er ikke omfattet af bestemmelserne i RID.
- 600** Vanadiumpentoxid, smeltet og størknet, er ikke omfattet af bestemmelserne i RID.
- 601** Farmaceutiske produkter (medicin), som er klar til brug, og som er fremstillet og emballeret til detailsalg eller distribution til personlig brug eller brug i husholdningen, er ikke omfattet af bestemmelserne i RID.
- 602** Det er ikke tilladt at transportere phosphorsulfider, som ikke er frie for hvidt eller gult phosphor.
- 603** Det er ikke tilladt at transportere hydrogencyanid, vandfri, som ikke opfylder kravene for UN 1051 eller UN 1614. Hydrogencyanid (blåsyre) med mindre end 3 % vand er stabilt, såfremt pH-værdien er $2,5 \pm 0,5$ og såfremt væsken er klar og farveløs.

- 604 (Slettet).
- 605 (Slettet).
- 606 (Slettet).
- 607 Det er ikke tilladt at transportere blandinger af kaliumnitrater og natriumnitritter med et ammonium-salt.
- 608 (Slettet).
- 609 Det er ikke tilladt at transportere tetranitromethan, som ikke er fri for brændbare forureninger.
- 610 Det er ikke tilladt at transportere dette stof, hvis det indeholder mere end 45 % hydrogencyanid.
- 611 Det er ikke tilladt at transportere ammoniumnitrat med mere end 0,2 % brændbare stoffer (inklusive organiske stoffer beregnet som carbon), medmindre det indgår som en bestanddel af et stof eller en genstand i klasse 1.
- 612 (Reserveret)
- 613 Det er ikke tilladt at transportere opløsninger af chlorsyre med mere end 10 % chlorsyre eller en blanding af chlorsyre med en anden væske end vand.
- 614 Det er ikke tilladt at transportere 2,3,7,8-tetrachlordibenzo-1,4-dioxin (TCDD) i koncentrationer, som i henhold til kriterierne i underafsnit 2.2.61.1 betragtes som værende meget giftige.
- 615 (Reserveret)
- 616 Stoffer, som indeholder mere end 40 % flydende salpetersyreester, skal tilfredsstillende udsvedningsprøvningen i henhold til afsnit 2.3.1.
- 617 Foruden sprængstofftype skal handelsnavnet for sprængstoffet anføres på kolliet.
- 618 I beholdere med 1,2-butadien må koncentrationen af oxygen i gasfase ikke overstige 50 ml/m³.
- 619... (Reserveret)
- 622
- 623 UN 1829 svovltrioxid skal stabiliseres ved hjælp af en inhibitor.
Det er ikke tilladt at jernbanetransportere svovltrioxid med en renhedsgrad på mindst 99,95 %, ikke stabiliseret (uden inhibitor).
- 625 Kolli med disse genstande skal tydeligt forsynes med mærkningen «**UN 1950 AEROSOLER**».
- 626... (Reserveret)
- 631
- 632 Dette stof er selvantændende (pyrofort).
- 633 Kolli og småcontainere, som indeholder dette stof, skal forsynes med følgende mærkning: ”**SKAL HOLDES VÆK FRA TÆNDKILDER**” (engelsk: ”KEEP AWAY FROM ANY SOURCE OF IGNITION”, tysk: ”VON ZÜNDQUELLEN FERNHALTEN”). Denne mærkning skal være angivet på et officielt sprog i afsendelseslandet, og såfremt dette sprog ikke er tysk, engelsk, fransk eller italiensk, da tillige på tysk, engelsk, fransk eller italiensk, medmindre en eller flere aftaler mellem de lande, som er berørt af transporten, foreskriver noget andet.
- 634 (Slettet)
- 635 Kolli indeholdende disse stoffer behøver ikke at blive forsynet med en fareseddel nr. 9, medmindre genstanden fuldstændig er omsluttet af emballagen, en kasse eller andet, som hindrer en hurtig identifikation af genstanden.

- 636** a) Celler, som er indeholdt i udstyr, må under transporten ikke kunne aflades så meget, at spændingen i det åbne kredsløb falder til under 2 volt eller to tredjedele af den ikke-afladede celle - alt efter hvilken af disse spændinger der er den laveste.
- b) Brugte lithiumceller og -batterier med en samlet vægt på højst 500 g hver, som er indsamlet og afleveret til transport med henblik på bortskaffelse mellem forbrugers indsamlingssted og det midlertidige forarbejdningsanlæg sammen med andre celler eller batterier uden lithium, er ikke omfattet af de øvrige bestemmelser i RID, såfremt de opfylder følgende betingelser:
- (i) Bestemmelserne i emballeringsforskrift P903b er opfyldt.
 - (ii) Et kvalitetssikringssystem sikrer, at den samlede vægt af lithiumcellerne eller -batterierne pr. [vogn](#) eller container ikke overstiger 333 kg.
 - (iii) Kolli skal forsynes med angivelsen: "**BRUGTE LITHIUMBATTERIER**" (eng.: "Used lithium cells" / tysk: "Gebrauchte Lithiumbatterien")
- 637** Genetisk modificerede mikroorganismer (GMMO) og genetisk modificerede organismer (GMO) er organismer, som ikke udgør en fare for mennesker og dyr, men som kan ændre dyr, planter, mikrobiologiske stoffer og økosystemer på en måde, som ikke forekommer i naturen.
- Genetisk modificerede mikroorganismer og genetisk modificerede organismer er ikke omfattet af bestemmelserne i RID, når de af de kompetente myndigheder i oprindelseslandet, transitlande og modtagelseslandet er godkendt til anvendelse ².
- Levende hvirveldyr eller hvirvelløse dyr må ikke benyttes til at transportere stoffer, som er klassificeret under dette UN-nummer, medmindre dette stof ikke kan transporteres på anden måde.
- 638** Disse stoffer er beslægtet med selvnedbrydende stoffer (se punkt 2.2.41.1.19)
- 639** Se underafsnit 2.2.2.3, klassifikationskode 2F, UN 1965, Anm. 2.
- 640** De i kolonne (2) i tabel A i kapitel 3.2 angivne fysiske og tekniske egenskaber giver anledning til forskellige tankkoder for transport af stoffer i RID-tanke inden for den samme emballagegruppe.
- For at identificere produktets fysiske og tekniske egenskaber ved transport i tank skal følgende indgå i de obligatoriske oplysninger i transportdokumentet, men kun hvis produktet skal transporteres i en RID-tank:
- «Særlig bestemmelse 640X», hvor "X" er det store bogstav, der i kolonne (6) i tabel A i kapitel 3.2 står lige efter henvisningen til særlig bestemmelse 640.
- Denne oplysning kan dog udelades, hvis transporten sker med en tanktype, der mindst opfylder de strengeste krav for den pågældende emballagegruppe for det pågældende UN-nummer.
- 642** Denne betegnelse ifølge FN's Modelbestemmelser må ikke anvendes ved transport af gødningsstof, ammoniakholdig opløsning med fri ammoniak, undtagen når transporten udføres i henhold til underafsnit 1.1.4.2.
- 643** Asfalt, som indeholder grus eller sten (støbeasfalt), er ikke omfattet af bestemmelserne for klasse 9.
- 644** Dette stof kan tillades transporteret, når følgende betingelser er opfyldt:
1. pH-værdien, målt i en 10 % vandig opløsning af det stof, der skal transporteres, ligger mellem 5 og 7, og
 2. opløsningen indeholder ikke brændbare stoffer i mængder på mere end 0,2 % eller chlorforbindelser i mængder, hvor chlorindholdet er højere end 0,02 %.
- 645** Klassifikationskoden, som er anført i kolonne (3b) i tabel A i kapitel 3.2, må kun anvendes, såfremt den forud for transporten er blevet godkendt af den kompetente myndighed i [en RID-kontraherende stat](#).
- Godkendelsen skal gives skriftligt i form af en klassificeringsgodkendelsesattest (se punkt 5.4.1.2.1 g) og være forsynet med en entydig reference.
- Såfremt henførelsen til en underklasse sker i overensstemmelse med proceduren i punkt 2.2.1.1.7.2, kan den kompetente myndighed kræve, at standardklassifikationen efterprøves på grundlag af prøvningsdata fra prøvningsserie 6 i "Manual of Tests and Criteria", Part I, Section 16.

² Se især del C i Europa-parlamentets og Rådets direktiv 2001/18/EF om udsætning i miljøet af genetisk modificerede organismer og om ophævelse af Rådets direktiv 90/220/EØF (EF-tidende L 106 af 17. april 2001, s. 8-14), som fastlægger godkendelsesproceduren for EF.

- 646** Kulstof aktiveret med vanddamp er ikke omfattet af bestemmelserne i RID.
- 647** Transport af eddike og eddikesyre **til fødevarerbrug** med højst 25 vægt-% ren syre er kun omfattet af følgende bestemmelser:
- Emballager, herunder IBC'er og storemballager, og tanke skal være fremstillet af rustfrit stål eller et plastmateriale, der varigt kan modstå korrosion forårsaget af eddike/eddikesyre til fødevarerbrug.
 - Emballager, herunder IBC'er og storemballager, og tanke skal inspiceres visuelt af ejeren mindst en gang om året. Resultaterne skal registreres, og optegnelserne skal gemmes i mindst et år. Beskadigede emballager, herunder IBC'er og storemballager, og tanke må ikke fyldes.
 - Emballager, herunder IBC'er og storemballager, og tanke skal fyldes på en sådan måde, at produktet ikke spildes eller klæber til ydersiden.
 - Forseglinger og lukkeanordninger skal kunne modstå påvirkninger fra eddike/eddikesyre til fødevarerbrug. Emballager, herunder IBC'er og storemballager, og tanke skal lukkes hermetisk af den person, der står for emballering og/eller påfyldning, så der ikke forekommer udslip under normale transportforhold.
 - Der må benyttes kombinationsemballager med indvendige emballager af glas eller plast (se emballeringsforskrift P001 i underafsnit 4.1.4.1), som opfylder de generelle emballeringsbestemmelser i underafsnittene 4.1.1.1, 4.1.1.2, 4.1.1.4, 4.1.1.5, 4.1.1.6, 4.1.1.7 og 4.1.1.8.
- De øvrige bestemmelser i RID finder ikke anvendelse.
- 648** Genstande, der er imprægneret med dette pesticid, f.eks. papplader, papirstrimler, vatkugler, plader af plastmateriale, i hermetisk lukket indpakning er ikke omfattet af bestemmelserne i RID.
- 649** (Slettet).
- 650** Affald bestående af emballagerester, størknede rester og flydende rester fra maling kan transporteres i henhold til betingelserne for emballagegruppe II. Udover at anvende bestemmelserne for UN 1263, emballagegruppe II, kan affaldet også emballeres og transporteres som følger:
- Affaldet kan emballeres i henhold til emballeringsforskrift P002 i underafsnit 4.1.4.1 eller emballeringsforskrift IBC06 i underafsnit 4.1.4.2.
 - Affaldet kan emballeres i fleksible IBC'er af typen 13H3, 13H4 og 13H5 i ekstra ydre emballager (overpacks) med hele sider.
 - Prøvning af emballager og IBC'er angivet i a) eller b) kan udføres i henhold til kravene i kapitel 6.1 eller 6.5 med hensyn til faste stoffer ved ydelsesniveauet for emballagegruppe II.
Prøvningerne skal udføres på emballager og IBC'er, som er fyldt med en repræsentativ prøve af affald, som er klargjort til transport.
 - Transport i bulk er tilladt **i åbne vogne med presenninger, i vogne med tag som åbnes**, i lukkede containere eller store overdækkede containere; **vogne** og containere skal have hele sider. **Voggenes** eller containernes kasse skal være tæt eller gjort tæt, f.eks. ved hjælp af en egnet og tilstrækkelig modstandsdygtig indvendig foring.
 - Hvis affaldet transporteres i henhold til betingelserne i denne særlige bestemmelse, skal godset deklareres i overensstemmelse med punkt 5.4.1.1.3 i transportdokumentet som følger: «UN 1263 AFFALD MALING, 3, II» eller «UN 1263 AFFALD MALING, 3, PG II».
- 651** (Reserveret)
- 652** (Reserveret)
- 653** Transport af denne gas i flasker med et prøvningstrykvolumenprodukt på højst 15 Mpa liter (150 bar liter) er ikke underlagt de øvrige bestemmelser i RID, såfremt følgende betingelser er opfyldt:
- bestemmelserne om konstruktion og prøvning af flasker er overholdt,
 - flaskerne er indeholdt i ydre emballager, som mindst opfylder kravene i Del 4 om kombinationsemballager. De generelle bestemmelser om emballering i underafsnittene 4.1.1.1, 4.1.1.2 og 4.1.1.5 - 4.1.1.7 skal overholdes,
 - flaskerne er ikke pakket sammen med andet farligt gods,
 - et kollis samlede vægt overstiger ikke 30 kg, og
 - hvert kolli er tydeligt og holdbart mærket med "UN 1013" for carbondioxid eller "UN 1066" for nitrogen, komprimeret. Denne mærkning vises i et rombeformet område omgivet af en kant, der måler mindst 100 mm x 100 mm.

- 654** Affaldslightere, der er indsamlet separat og sendt i overensstemmelse med punkt 5.4.1.1.3 må transporteres under denne betegnelse med henblik på bortskaffelse. De behøver ikke at være forsynet med beskyttelse mod utilsigtet tømning, forudsat at der træffes foranstaltninger til at forhindre farlig trykopygning og opbygning af farlige atmosfærer.

Affaldslightere skal, bortset fra eventuelle utætte og kraftigt deformerede lightere, emballeres i henhold til emballeringsforskrift P003. Desuden gælder følgende bestemmelser:

- Der må kun bruges stive emballager med en maksimal kapacitet på 60 liter.
- Emballagerne skal fyldes med vand eller et andet egnet beskyttende materiale for at undgå tænding.
- Alle tændingsanordninger på lightere skal under normale transportforhold være fuldstændigt dækket af det beskyttende materiale.
- emballagerne skal være tilstrækkeligt ventilerede for at undgå opbygning af en brandfarlig atmosfære eller trykopygning,
- Emballagerne må kun transporteres i ventilerede eller åbne **vogne** eller containere.

Utætte eller kraftigt deformerede lightere skal transporteres i bjærgningsemballager, forudsat at der træffes tilstrækkelige foranstaltninger til at forhindre farlig trykopygning.

Anm.: Særlig bestemmelse 201 samt særlig bestemmelse PP84 og RR5 i emballeringsforskrift P002 i underafsnit 4.1.4.1 gælder ikke affaldslightere.

- 655** Flasker og deres lukkeanordninger, der er konstrueret, fremstillet, godkendt og mærket i henhold til direktiv 97/23/EF³, og som anvendes til åndedrætsanordninger, kan transporteres uden at være i overensstemmelse med kapitel 6.2, såfremt de efterses og prøves i henhold til punkt 6.2.1.6.1, og intervallet mellem de i emballeringsforskrift P200 i underafsnit 4.1.4.1 angivne prøvninger ikke overskrides. Det tryk, der skal anvendes ved den hydrauliske trykprøvning, skal være angivet på flasken i henhold til direktiv 97/23/EF.

- 656** Kravet i første sætning i særlig bestemmelse 188 e) gælder ikke anordninger, som skal være aktive ved transport (RFID-sendere, ure, sensorer osv.), og som ikke kan skabe en farlig varmeudvikling. Uanset særlig bestemmelse 188 b) kan batterier, der er fremstillet før 1. januar 2009, fortsat transporteres efter 31. december 2010 uden at være mærket udvendigt med watt-time-angivelsen.

³ Europa-Parlamentets og Rådets direktiv 97/23/EF af 29. maj 1997 om indbyrdes tilnærmelse af medlemsstaternes lovgivning om trykbærende udstyr (EF-tidende nr. L 181 af 9. juli 1997, s. 1 - 55).

Kapitel 3.4 Farligt gods emballeret i begrænsede mængder

3.4.1 Dette kapitel indeholder de bestemmelser, som finder anvendelse på transport af farligt gods i visse klasser, som er emballeret i begrænsede mængder. Mængdebegrænsningen for den indvendige emballage eller genstand er angivet for hvert stof i kapitel 3.2, tabel A, kolonne (7a). Desuden er mængden "0" angivet i denne kolonne for hver betegnelse, som det ikke er tilladt at transportere i henhold til dette kapitel.

Begrænsede mængder af farligt gods, der er emballeret i sådanne begrænsede mængder, og som opfylder bestemmelserne i dette kapitel, er ikke underlagt andre bestemmelser i RID med undtagelse af de relevante bestemmelser i:

- a) del 1, kapitel 1.1, 1.2, 1.3, 1.4, 1.5, 1.6, 1.8, 1.9;
- b) del 2;
- c) del 3, kapitel 3.1, 3.2, 3.3 (undtagen særlig bestemmelse 61, 178, 181, 220, 274, 625, 633 og 650 e);
- d) del 4, underafsnit 4.1.1.1, 4.1.1.2, 4.1.1.4 - 4.1.1.8;
- e) del 5, underafsnit 5.1.2.1, a) (i) og b), underafsnit 5.1.2.2, 5.1.2.3, 5.2.1.9 og afsnit 5.4.2;
- f) del 6, fremstillingskrav i afsnit 6.1.4 samt underafsnit 6.2.5.1 og 6.2.6.1 - 6.2.6.3;
- g) del 7, kapitel 7.1 og afsnit 7.2.1, 7.2.2, 7.5.1 (undtagen underafsnit 7.5.1.4), afsnit 7.5.7 og 7.5.8.

3.4.2 Farligt gods må kun emballeres i indvendige emballager, der er anbragt i passende ydre emballager. Der kan anvendes mellememballager. Det er dog ikke nødvendigt at anvende indvendige emballager til transport af genstande som f.eks. aerosoler eller "beholdere, små, indeholdende gas". Kolliets samlede vægt må ikke overstige 30 kg.

3.4.3 Bakker med krympe- eller strækfolie, som opfylder betingelserne i underafsnit 4.1.1.1, 4.1.1.2 og 4.1.1.4 - 4.1.1.8, kan anvendes som ydre emballage til genstande eller indvendig emballage, der indeholder farligt gods, og som transporteres i henhold til dette kapitel. Indvendige emballager, der er tilbøjelige til at gå i stykker, eller som let punkterer, f.eks. emballager af glas, porcelæn, stentøj eller visse typer plast, skal anbringes i passende mellememballager, der opfylder bestemmelserne i underafsnit 4.1.1.1, 4.1.1.2 og 4.1.1.4 - 4.1.1.8, og som er konstrueret på en sådan måde, at de opfylder konstruktionskravene i afsnit 6.1.4. Kolliets samlede vægt må ikke overstige 20 kg.

3.4.4 Flydende gods i klasse 8, emballagegruppe II, i emballager af glas, porcelæn eller stentøj skal være indesluttet i en forenelig og stiv mellememballage.

3.4.5 (Reserveret).

3.4.6 (Reserveret).

3.4.7 Undtagen i forbindelse med lufttransport skal kolli, der indeholder farligt gods i begrænsede mængder, være forsynet med følgende mærkning:

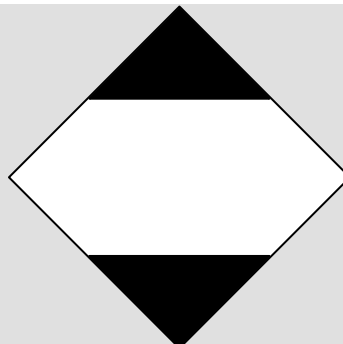

Mærkningen skal være umiddelbart synlig og læselig og kunne modstå forskellige vejrforhold, uden at funktionen nedsættes nævneværdigt. Den øverste og nederste del samt den omgivende streg skal være sort. Den midterste del skal være hvid eller en passende kontrastbaggrund. Mærket skal måle mindst 100 mm × 100 mm, og stregtykkelsen på det rombeformede kvadrat skal være 2 mm. Målene kan, hvis det er nødvendigt af hensyn til kolliets størrelse, reduceres til 50 mm × 50 mm eller derover, forudsat at mærkningen fortsat er umiddelbart synlig.

3.4.8 Kolli, der indeholder farligt gods til forsendelse med lufttransport i henhold til bestemmelserne i ICAO-TI, del 3, kapitel 4, skal være mærket som vist nedenfor.

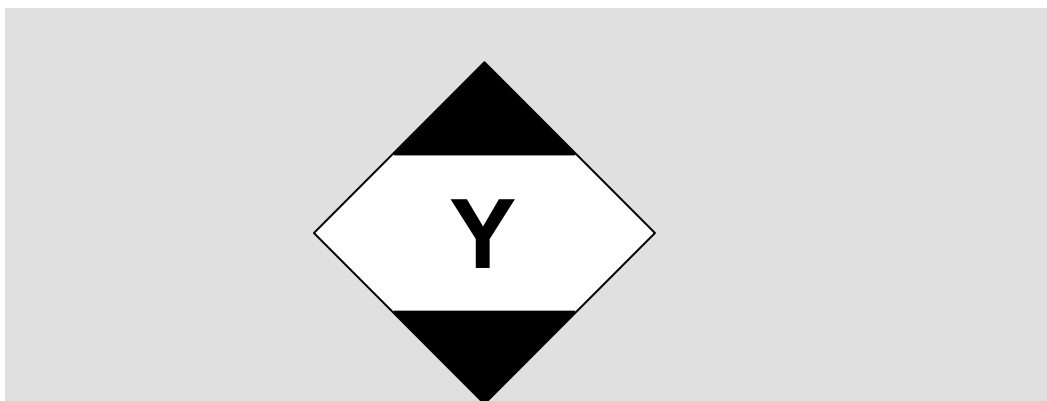

Mærkningen skal være umiddelbart synlig og læselig og kunne modstå forskellige vejrforhold, uden at funktionen nedsættes nævneværdigt. Mærkets øverste og nederste del samt den omgivende streg skal være sort. Den midterste del skal være hvid eller en passende kontrastbaggrund. Mærket skal måle mindst 100 mm × 100 mm, og stregtykkelsen på det rombeformede kvadrat skal være 2 mm. Mærket skal i midten være forsynet med symbolet "Y" og være umiddelbart synligt. Målene kan, hvis det er nødvendigt af hensyn til kolliets størrelse, reduceres til 50 mm × 50 mm eller derover, forudsat at mærket fortsat er umiddelbart synligt.

3.4.9 Kolli indeholdende farligt gods, som er forsynet med det i afsnit 3.4.8 viste mærke, anses for at opfylde bestemmelserne i afsnit 3.4.1 - 3.4.4 i dette kapitel og behøver ikke at være forsynet med det i afsnit 3.4.7 viste mærke.

3.4.10 (Reserveret)

3.4.11 Kolli, der indeholder farligt gods emballeret i begrænsede mængder, og som er anbragt i ekstra ydre emballage, er omfattet af bestemmelserne i afsnit 5.1.2. Den ekstra ydre emballage skal desuden være forsynet med den i dette kapitel krævede mærkning, medmindre mærkningen for alt farligt gods i den ekstra ydre emballage er synlig. Bestemmelserne i underpunkt 5.1.2.1 a) (ii) og 5.2.1.4 finder kun anvendelse, hvis der er indeholdt andet farligt gods, som ikke er emballeret i begrænsede mængder, og kun i forbindelse med dette farlige gods.

3.4.12 Afsendere af farligt gods emballeret i begrænsede mængder skal forud for transport på påviselig måde informere transportøren om den samlede vægt af det gods, der skal transporteres.

Læssere af farligt gods emballeret i begrænsede mængder skal iagttage bestemmelserne i afsnittene 3.4.13 - 3.4.15 om mærkning.

3.4.13 a) Vogne, der transporterer kolli med farligt gods i begrænsede mængder, skal i overensstemmelse med underafsnit 3.4.15 mærkes på begge sider, medmindre de allerede er forsynet med faresedler i henhold til afsnit 5.3.1.

b) Store containere, der transporterer kolli med farligt gods i begrænsede mængder, skal i overensstemmelse med afsnit 3.4.15 mærkes på alle fire sider, medmindre de allerede er forsynet med faresedler i overensstemmelse med afsnit 5.3.1.

Hvis mærkningen på store containere ikke er synlig på bærevognen set udefra, skal begge vognens langsider forsynes med samme mærkning.

- 3.4.14** Der kan dispenseres fra mærkningen i afsnit 3.4.13, hvis den samlede vægt af kolli indeholdende farligt gods emballeret i begrænsede mængder, som skal transporteres, ikke overstiger 8 tons pr. vogn eller stor container.
- 3.4.15** Mærkningen skal være den i afsnit 3.4.7 påkrævede, bortset fra at den mindst skal måle 250 mm × 250 mm.

Kapitel 3.5 Farligt gods emballeret i undtagne mængder

3.5.1 Undtagne mængder

3.5.1.1 Undtagne mængder af farligt gods i visse klasser, bortset fra genstande, der opfylder bestemmelserne i dette kapitel, er ikke omfattet af andre bestemmelser i RID med undtagelse af:

- a) uddannelseskravene i kapitel 1.3
- b) klassifikationsprocedurerne og emballagegruppeskriterierne i del 2
- c) Emballagekravene i underafsnit 4.1.1.1, 4.1.1.2, 4.1.1.4 og 4.1.1.6.

Anm.: For radioaktive stoffer gælder kravene til radioaktive stoffer i undtagne kolli i underafsnit 1.7.1.5.

3.5.1.2 Farligt gods, der kan transporteres som undtagne mængder i henhold til bestemmelserne i dette kapitel, er i kapitel 3.2, tabel A, kolonne (7b) vist med en alfanumerisk kode som følger:

Kode	Største tilladte nettomængde pr. indvendig emballage (i gram for faste stoffer og ml for væsker og gasser)	Største tilladte nettomængde pr. ydre emballage (i gram for faste stoffer og ml for væsker og gasser eller summen af gram og ml ved sammenpakninger)
E0	Ikke tilladt som undtagen mængde	
E1	30	1000
E2	30	500
E3	30	300
E4	1	500
E5	1	300

For gasser henviser den mængde, der er angivet for indvendige emballager, til vandkapaciteten i den indvendige beholder, og den mængde, der er angivet for udvendige emballager, henviser til vandkapaciteten i alle indvendige emballager i en enkelt ydre emballage.

3.5.1.3 Når farligt gods i undtagne mængder, som er tildelt forskellige koder, emballeres sammen, skal den samlede mængde pr. ydre emballage begrænses til den mængde, der svarer til den strengeste kode.

3.5.2 Emballager

Emballager, der anvendes til transport af farligt gods i undtagne mængder, skal opfylde følgende krav:

- a) Der skal være en indvendig emballage, og hver enkelt indvendige emballage skal være af plast (med en minimumstykkelser på 0,2 mm ved anvendelse til væsker) eller af glas, porcelæn, stentøj, lertøj eller metal (se også underafsnit 4.1.1.2). De enkelte indvendige emballagers lukkeanordninger skal holdes forsvarligt på plads med metaltråd, klæbebånd eller andre effektive midler. Beholdere med støbt gevind skal være forsynet med et tætsluttende skruelåg. Lukkeanordningen skal være modstandsdygtig over for indholdet.
- b) De enkelte indvendige emballager skal være forsvarligt pakket i en mellememballage med stødabsorberende pakningsmateriale på en sådan måde, at de under normale transportforhold ikke kan gå i stykker, punktere eller lade indholdet slippe ud. Mellememballagen skal, uanset hvilken retning kolliet vender i, kunne holde på indholdet, uden at noget slipper ud i tilfælde af brud eller utætheder. For væsker skal mellememballagen indeholde tilstrækkeligt absorberende materiale til at absorbere hele indholdet i den indvendige emballage. I disse tilfælde kan det absorberende materiale bestå af stødabsorberende pakningsmateriale. Farligt gods må ikke reagere farligt med det absorberende eller stødabsorberende materiale og pakningsmateriale eller reducere materialernes integritet eller funktion.
- c) Mellememballagen skal pakkes forsvarligt i en kraftig, stiv ydre emballage (af træ, pap eller et tilsvarende kraftigt materiale).

- d) De enkelte kollityper skal overholde bestemmelserne i afsnit 3.5.3.
- e) Hvert kolli skal være af en sådan størrelse, at der er tilstrækkelig plads til at anbringe alle nødvendige mærkninger.
- f) Der må anvendes ekstra ydre emballager, og disse må også indeholde kolli med farligt gods, der ikke er omfattet af kravene i RID.

3.5.3 Prøvning af kolli

3.5.3.1 Hele kolliet skal, når det er forberedt til transport med indvendige emballager, der mindst er fyldt til 95 % af kapaciteten for faste stoffer eller 98 % for væsker, kunne modstå følgende behørigt dokumenterede prøvninger uden brud på eller udsivning fra indvendige emballager, og uden at funktionen nedsættes nævneværdigt:

- a) Fald mod en stiv, uelastisk, plan og vandret flade fra en højde på 1,8 m:
 - (i) Hvis prøveemnet er kasseformet, skal faldprøven omfatte fald i følgende retninger:
 - fladt med anslag mod bund
 - fladt med anslag mod låg
 - fladt med anslag mod den længste side
 - fladt med anslag mod den korteste side
 - med anslag mod et hjørne.
 - (ii) Hvis prøveemnet er tromleformet, skal faldprøven omfatte fald i følgende retninger:
 - diagonalt med anslag mod den øverste bertlekant med tyngdepunktet direkte over anslagspunktet
 - diagonalt med anslag mod den nederste bertlekant
 - fladt med anslag mod siden

Anm.: Ovenstående faldprøver kan udføres på forskellige, men identiske kolli.

- b) En kraft på oversiden, som svarer til den samlede vægt af identiske kolli, hvis disse stables i en højde af 3 m (inklusive prøveemnet). Prøvningen skal vare i 24 timer.

3.5.3.2 Med henblik på prøvningen kan de stoffer, der skal transporteres i emballagen, erstattes af andre stoffer, medmindre dette ville gøre prøvningsresultaterne ugyldige. Er der tale om faste stoffer, skal det eventuelle erstatningsstof have samme fysiske egenskaber (masse, korntørrelse osv.) som det stof, der skal transporteres. Såfremt der under faldprøven for væsker anvendes et andet stof, skal dette have samme relative massefylde og viskositet som det stof, der skal transporteres.

3.5.4 Mærkning af kolli

3.5.4.1 Kolli indeholdende farligt gods i undtagne mængder, der er forberedt i overensstemmelse med dette kapitel, skal være tydeligt og holdbart mærket med det i underafsnit 3.5.4.2 viste mærke. Mærkningen skal indeholde det første eller eneste fareseddelnummer, som er angivet i kapitel 3.2, tabel A, kolonne (5), for hver type farligt gods i kolliet. Såfremt afsenderens eller modtagerens navn ikke er vist andre steder på kolliet, skal navnet fremgå af mærkningen.

3.5.4.2 Mærkets mål skal være mindst 100 mm × 100 mm.



- * Det første eller eneste seddelnummer, som er angivet i kapitel 3.2, tabel A, kolonne (5), skal vises på denne placering.
- ** Afsenderens eller modtagerens navn skal angives på dette sted, hvis det ikke er vist andre steder på kolliet.

3.5.4.3 Ekstra ydre emballage indeholdende farligt gods i undtagne mængder skal være forsynet med de i underafsnit 3.5.4.1 krævede mærkninger, medmindre disse mærkninger på kolli i den ekstra ydre emballage kan ses tydeligt.

3.5.5 Største tilladte antal kolli i en vogn eller container

Der må højst være 1000 kolli i en vogn eller container.

3.5.6 Dokumenter

Såfremt farligt gods i undtagne mængder er ledsaget af et eller flere dokumenter (f.eks. et konnossement, luftfragtbreve eller [CMR/CIM-fragtbreve](#)), skal mindst et af disse dokumenter indeholde angivelsen "FARLIGT GODS I UNDTAGNE MÆNGDER" (eng.: Dangerous Goods in excepted quantities, tysk: Gefährliche Güter in freigestellten Mengen) samt antallet af kolli.

Del 4 Bestemmelser for emballering og anvendelse af IBC'er, storemballager, UN-tanke, metaltanke og tankcontainere af fiberforstærket plast

Kapitel 4.1 Anvendelse af emballager, herunder IBC'er og storemballager

4.1.1 Generelle bestemmelser for emballering af farligt gods i emballager, herunder IBC'er og storemballager

Anm.: For emballering af gods i klasse 2, 6.2 og 7 finder de generelle bestemmelser i dette afsnit kun anvendelse når dette fremgår af afsnit 4.1.8.2 (klasse 6.2), 4.1.9.1.5 (klasse 7) og de relevante emballeringsforskrifter i afsnit 4.1.4 (emballeringsforskrifter P201 og LP02 for klasse 2 og P620, P621, IBC620 og LP621 for klasse 6.2).

4.1.1.1 Farligt gods skal emballeres i emballager, herunder IBC'er og storemballager, af god kvalitet, som er stærke nok til modstå de påvirkninger, der normalt kan forventes under transport. Disse påvirkninger omfatter omlæsning mellem transportenheder og mellem transportenheder og lagre såvel som flytning fra en palle eller ydre emballage med henblik på efterfølgende manuel eller maskinel håndtering. Emballager, herunder IBC'er og storemballager, skal være udformet og lukket på en sådan måde, at indholdet ikke under normale transportforhold slipper ud på grund af vibration eller temperatur-, fugtigheds- eller trykændringer (f.eks. som følge af ændringer i terrænhøjde). Emballagerne, herunder IBC'er og storemballager, skal lukkes i henhold til fabrikantens anvisninger. Der må ikke klæbe farlige stoffer til ydersiden af emballagerne, IBC'erne og storemballagerne. Disse bestemmelser gælder for både nye, genanvendte, rekonconditionerede eller refabrikerede emballager og nye, genanvendte, reparerede eller refabrikerede IBC'er og nye, genanvendte eller refabrikerede storemballager.

4.1.1.2 Emballagedele, herunder IBC'er og storemballager, der er i direkte berøring med farlige stoffer,

- a) skal kunne modstå kemiske og andre påvirkninger fra disse stoffer,
- b) må ikke forårsage en farlig effekt, f.eks. gennem katalyse af en reaktion eller ved reaktion med det farlige gods, og
- c) må ikke tillade gennemtrængning af det farlige gods, således at dette kan udgøre en fare under normale transportforhold.

Emballagedelene skal om fornødent forsynes med en passende indvendig belægning eller underkastes en anden indvendig behandling.

Anm.: Mht. kemisk forenelighed for plastemballager inklusive IBC'er, fremstillet af polyethylen, se underafsnit 4.1.1.19.

4.1.1.3 Medmindre andet er foreskrevet andre steder i RID, skal alle emballager, herunder IBC'er og storemballager, bortset fra indvendige emballager, være i overensstemmelse med en emballagetype, der er prøvet og godkendt i overensstemmelse med forskrifterne i henholdsvis afsnit 6.1.5, 6.3.2, 6.5.6 og 6.6.5. Emballager, for hvilke der ikke er påkrævet en prøvning, er nævnt under underafsnit 6.1.1.3.

4.1.1.4 Såfremt emballager, herunder IBC'er og storemballager, fyldes med væsker, skal tomrummet (*headspace*) være stort nok til at sikre, at intet af indholdet slipper ud, og at emballagen ikke deformeres permanent, hvis temperaturen under transporten medfører en udvidelse af indholdet. Medmindre andre specifikke krav er angivet, må væsken ikke optage hele emballagens volumen ved en temperatur på 55 °C. I IBC'er skal der dog være så tilstrækkeligt stort et headspace, at de ikke fyldes til mere end 98 % af deres vandkapacitet ved 50 °C. Medmindre andet er fastsat for de enkelte klasser, må fyldningsgraden ved en fyldetemperatur på 15 °C ikke overstige følgende værdier: enten

a)

Stoffets kogepunkt (ved kogningens begyndelse) i °C	<60	≥60 <100	≥100 <200	≥200 <300	≥300
Fyldningsgrad i % af emballagens kapacitet	90	92	94	96	98

eller

$$b) \text{ Fyldningsgrad} = \frac{98}{1 + \alpha(50 - t_F)} \% \text{ af emballagens kapacitet}$$

I denne formel betegner α væskens gennemsnitlige rumudvidelseskoefficient mellem 15 °C og 50 °C, dvs. ved en maksimal temperaturstigning på 35 °C beregnes α ud fra formlen:

$$\alpha = \frac{d_{15} - d_{50}}{35 \times d_{50}}$$

hvor d_{15} og d_{50} betegner væskens relative massefylde¹ ved 15 °C og 50 °C, og t_F betegner væskens gennemsnitlige temperatur ved fyldningen.

Se også fodnote^{*}

4.1.1.5 Indvendige emballager skal anbringes i en ydre emballage på en sådan måde, at de under normale transportforhold ikke kan gå i stykker, punktere eller lade indholdet slippe ud i den ydre emballage. Indvendige emballager, der indeholder væsker, skal pakkes med lukningen opad og anbringes i ydre emballager i overensstemmelse med retningspilene angivet i underafsnit 5.2.1.9. Indvendige emballager, der let går i stykker eller punkterer, f.eks. emballager fremstillet af glas, porcelæn eller stentøj eller af visse plastmaterialer eller lignende, skal være fast nedpakket med egnet stødabsorberende pakningsmateriale i en ydre emballage. Eventuelle utætheder må ikke medføre en væsentlig nedsættelse af pakningsmaterialets eller den ydre emballages beskyttende egenskaber.

4.1.1.5.1 Når en ydre emballage i en kombinationsemballage eller en storemballage er prøvet med tilfredsstillende resultat sammen med forskellige typer indvendig emballage, skal denne ydre emballage eller storemballage tillige kunne samemballere forskellige indvendige emballager. Følgende variationer i indvendige emballager er endvidere tilladt uden yderligere prøvning af emballagen, forudsat at en tilsvarende ydeevne er opretholdt:

a) Indvendige emballager af tilsvarende eller mindre størrelse kan benyttes under følgende betingelser:

- (i) de indvendige emballager er af tilsvarende konstruktion som de prøvede indvendige emballager (f.eks. form - rund, rektangulær osv.),
- (ii) de indvendige emballagers konstruktionsmateriale (glas, plast, metal osv.) giver en modstand mod stød og stabling af mindst samme størrelse som den oprindeligt prøvede indvendige emballage,
- (iii) de indvendige emballager har samme eller mindre åbninger, og lukkeanordningen er af tilsvarende type (f.eks. skruehætte, friktionslåg osv.),
- (iv) der anvendes tilstrækkeligt ekstra stødabsorberende materiale til at udfylde den overskydende plads og til at forhindre de indvendige emballager i at bevæge sig væsentligt, og
- (v) indvendige emballager er placeret i den ydre emballage på samme måde som i den prøvede emballage.

b) Et mindre antal af de prøvede indvendige emballager eller af tilsvarende typer indvendige emballager som beskrevet i a) ovenfor skal kunne anvendes, forudsat at der bruges tilstrækkeligt stødabsorberende materiale til at udfylde den overskydende plads og til at forhindre de indvendige emballager i at bevæge sig væsentligt.

4.1.1.6 Farligt gods må ikke pakkes sammen med andet farligt gods eller andet gods i den samme ydre emballage eller storemballage, hvis godset på en farlig måde kan reagere indbyrdes (se definitionen af "farlig reaktion" i afsnit 1.2.1)

Anm.: Mht. særlige emballeringsbestemmelser vedrørende sammenpakning: Se afsnit 4.1.10.

¹ Udtrykket "relativ massefylde" (d) betragtes som synonymt med specifik massefylde og vil blive brugt i hele dette kapitel.

^{*} (DK-red): I forbindelse med lufttransport skal emballager beregnet til at indeholde væsker desuden være i stand til at modstå en trykforskel, uden at indholdet slipper ud, jf. de internationale regler for lufttransport.

4.1.1.7 Emballager indeholdende befugtede eller fortyndede stoffer skal være lukket på en sådan måde, at væskeprocenten (vand, opløsningsmiddel eller flegmatiseringsmiddel) ikke kommer under de foreskrevne grænser under transporten.

4.1.1.7.1 Hvis en IBC er forsynet med to eller flere lukkeanordninger monteret i serie, skal lukkeanordningen tættest på det transporterede stof lukkes først.

4.1.1.8 Når der er mulighed for, at indholdet udvikler gasser (som følge af temperaturstigninger eller andet), således at der opstår tryk, kan emballagen eller IBC'en forsynes med en ventil, såfremt de afgivne gasser ikke udgør en fare, fordi de er giftige eller brandfarlige, eller fordi de udvikles i for store mængder el.lign.

En emballage skal forsynes med ventil, hvis der kan opstå et farligt overtryk som følge af naturlig nedbrydning af stoffer. Ventilen skal være konstrueret på en sådan måde, at der under normale transportforhold ikke vil kunne slippe væske ud eller trænge udefra kommende materiale ind, når emballagen inklusive IBC befinder sig i den stilling, som den skal transporteres i.

Anm.: Udluftning af emballagen er ikke tilladt ved lufttransport.

4.1.1.8.1 Væsker må kun fyldes i emballager, som har en tilstrækkelig modstandsdygtighed over for det indvendige tryk, der kan opstå under normale transportforhold.

4.1.1.9 Nye, refabrikerede eller genanvendte emballager, herunder IBC'er og storeemballage, eller rekonstruerede emballager samt reparerede eller rutinemæssigt vedligeholdte IBC'er skal kunne bestå de i henholdsvis afsnit 6.1.5, 6.3.2, 6.5.6 og 6.6.5 foreskrevne prøvninger. Hver enkelt emballage, herunder IBC'er og storeemballage, skal undersøges, inden den fyldes og afleveres til transport, og det skal kontrolleres, at den ikke er korroderet, tilsudset eller på anden måde beskadiget, og for hver enkelt IBC skal det efterses, at alt betjeningsudstyr fungerer korrekt. En emballage, der viser tegn på nedsat styrke i forhold til den godkendte emballagetype, skal enten tages ud af brug eller rekonstrueres således, at den opfylder prøvningskravene for den pågældende emballagetype. En IBC, der viser tegn på nedsat styrke i forhold til den afprøvede prototype, skal tages ud af brug eller repareres således, at den opfylder prøvningskravene for prototypen.

4.1.1.10 Væsker må kun fyldes i emballager, herunder IBC'er og storeemballage, som har en tilstrækkelig modstandsdygtighed over for det indvendige tryk, der kan opstå under normale transportforhold. Emballager og IBC'er, der er mærket med en angivelse af det hydrauliske prøvningstryk, som beskrevet i henholdsvis underafsnit 6.1.3.1 d) og punkt 6.5.2.2.1, må kun fyldes med en væske, hvis damptryk:

- bevirker, at det samlede overtryk (dvs. væskens damptryk plus luftens eller andre inaktive gassers partialtryk minus 100 kPa) i emballagen eller IBC'en ved 55 °C beregnet på grundlag af den maksimale fyldningsgrad i henhold til underafsnit 4.1.1.4 og en fyldetemperatur på 15 °C ikke overstiger 2/3 af det angivne prøvningstryk, eller
- ved 50 °C er mindre end 4/7 af summen af det angivne prøvningstryk plus 100 kPa, eller
- ved 55 °C er mindre end 2/3 af summen af det angivne prøvningstryk plus 100 kPa.

IBC'er, der er beregnet til transport af væsker, må ikke anvendes til transport af væsker med et damptryk ved 50 °C på over 110 kPa (1,1 bar) eller et damptryk ved 55 °C på over 130 kPa (1,3 bar).

Eksempler på prøvetryk, som kræves mærket på emballagen, herunder IBC'er, i henhold til punkt 4.1.1.10 c):

UN-nr.	Navn	Klasse	Emballage-gruppe	V_{p55} (kPa)	$V_{p55} \times 1,5$ (kPa)	$(V_{p55} \times 1,5)$ minus 100 (kPa)	Krævet minimumsprøvningstryk (overtryk) (overtryk) efter 6.1.5.5.4 c) (kPa)	Minimumsprøvningstryk (overtryk) som mærkes på emballagen (kPa)
2056	Tetrahydrofuran	3	II	70	105	5	100	100
2247	n-Decan	3	III	1,4	2,1	-97,9	100	100
1593	Dichlormethan	6.1	III	164	246	146	146	150
1155	Diethylether	3	I	199	299	199	199	250

- Anm.: 1.** For rene væsker kan damptrykket ved 55 °C (V_{p55}) ofte fremskaffes fra videnskabelige tabelværker.
- 2.** De i tabellen angivne minimumsprøvningstryk refererer kun til brugen af punkt 4.1.1.10 c), hvilket betyder, at det mærkede prøvetryk skal overstige 1,5 gange damptrykket ved 55 °C minus 100 kPa. Hvis f.eks. prøvningstrykket for n-decan beregnes efter punkt 6.1.5.5.4 a), kan det minimale prøvningstryk, der mærkes med, være lavere.
- 3.** For diethylether er det krævede minimumsprøvningstryk 250 kPa i henhold til punkt 6.1.5.5.5.

4.1.1.11 Tomme, urensede emballager, herunder IBC'er og storeballager, som har indeholdt et farligt stof, er omfattet af de samme regler i RID som fyldte emballager, medmindre der er truffet tilfredsstillende foranstaltninger til at fjerne enhver risiko.

4.1.1.12 Alle emballager, som specificeret i kapitel 6.1 beregnet til at indeholde væsker skal

a) før de første gang anvendes til transport,

b) efter refabrikering eller rekonditionering før de igen anvendes til transport,

med tilfredsstillende resultat underkastes en passende tæthedsprøvning og skal kunne leve op til det relevante prøvningsniveau, som angivet i punkt 6.1.5.4.3.

Emballagen behøver ikke at have sine lukkeanordninger monteret under tæthedsprøvningen. Den indvendige emballage i en kompositemballage kan prøves uden den ydre emballage under forudsætning af, at prøveresultaterne ikke påvirkes. Denne prøvning er ikke nødvendig for:

- indvendige emballager i kombinationsemballager eller storeballager,
- indvendige emballager i kompositemballager (glas, porcelæn eller stentøj) mærket med symbolet «RID/ADR» i overensstemmelse med punkt 6.1.3.1 a)(ii), og
- blikemballager mærket med symbolet «RID/ADR» i overensstemmelse med punkt 6.1.3.1 a)(ii).

4.1.1.13 Emballager, herunder IBC'er, der anvendes til faste stoffer, som kan blive flydende ved temperaturer, som sandsynligt kan forekomme under transporten, skal også være i stand til at indeholde stoffet i væskeform.

4.1.1.14 Emballager, herunder IBC'er, der anvendes til faste stoffer i pulver- eller granulatform, skal være støvtætte eller være forsynet med en beklædning.

4.1.1.15 Medmindre andet godkendes af den kompetente myndighed, må plasttromler og plastdunke, IBC'er af stiv plast og komposit IBC'er med indvendige plastemballager til transport af farlige stoffer anvendes i fem år fra fabrikationsdatoen af emballagerne, medmindre en kortere brugsperiode er foreskrevet på grund af det transporterede stofs egenskaber.

4.1.1.16 Emballager, herunder IBC'er og storeballager, der er mærket i henhold til afsnit/underafsnit 6.1.3, 6.2.2.7, 6.2.2.8, 6.3.1, 6.5.2 eller 6.6.3, men som er godkendt i en stat, som ikke er en [RID-kontraherende stat](#), kan ikke desto mindre anvendes til transport i henhold til RID.

4.1.1.17 **Eksplorative stoffer, selvnedbrydende stoffer og organiske peroxider**

Medmindre andet fremgår af RID, skal de emballager, herunder IBC'er og storeballager, der anvendes til gods i klasse 1, selvnedbrydende stoffer i klasse 4.1 eller organiske peroxider i klasse 5.2, opfylde bestemmelserne gældende for den mellemste gruppe af farlige stoffer (emballagegruppe II).

4.1.1.18 Anvendelse af bjærgningsemballager

4.1.1.18.1 Beskadigede, defekte eller utætte kolli med farligt gods eller kolli, der ikke opfylder de relevante krav, eller farligt gods, der er spildt eller lækket, kan transporteres i særlige bjærgningsemballager beskrevet i punkt 6.1.5.1.11. Dette hindrer ikke brugen af en større emballage af passende type og med passende egenskaber under betingelserne i punkterne 4.1.1.18.2 og 4.1.1.18.3.

4.1.1.18.2 Der skal tages passende forholdsregler til at forhindre, at beskadigede eller utætte kolli placeret i en bjærgningsemballage kan forskubbe sig. Når bjærgningsemballagen indeholder væsker, skal der anvendes tilstrækkeligt med absorberende materiale til at kunne opsuge fri væske.

4.1.1.18.3 Der skal tages passende forholdsregler for at forhindre farlig opbygning af tryk.

4.1.1.19 Kontrol af plastemballagers inklusive IBC'ers kemiske forenelighed ved sidestillelse af stoffer med standardvæsker

4.1.1.19.1 Omfang

For polyethylenemballager som angivet i punkt 6.1.5.2.6 og for polyethylen-IBC'er som angivet i punkt 6.5.6.3.5 kan den kemiske forenelighed med stoffer kontrolleres ved sidestillelse med standardvæsker i henhold til de procedurer, som er fastlagt i punkterne 4.1.1.19.3 til 4.1.1.19.5 og ved hjælp af listen i tabel 4.1.1.19.6, forudsat at de enkelte konstruktionstyper er blevet prøvet med disse standardvæsker i henhold til afsnit 6.1.5 eller 6.5.6, idet der tages hensyn til afsnit 6.1.6 og til overholdelse af kravene i punkt 4.1.1.19.2. Hvis sidestillelse i overensstemmelse med dette underafsnit ikke er muligt, skal den kemiske forenelighed kontrolleres ved henholdsvis konstruktionstypeprøvning i henhold til punkt 6.1.5.2.5 eller ved laboratorieforsøg i henhold til punkt 6.1.5.2.7 for emballager, og i henhold til punkt 6.5.6.3.3 eller 6.5.6.3.6 for IBC'er.

Anm.: Uanset bestemmelserne i dette underafsnit er brugen af emballager inklusive IBC'er til et givet stof underlagt begrænsningerne i tabel A, kapitel 3.2, og emballeringsforskrifterne i kapitel 4.1.

4.1.1.19.2 Krav

Stoffernes relative massefylde må ikke overstige den massefylde, som er brugt til at fastlægge højden for den faldprøve, som er bestået i henhold til punkt 6.1.5.3.5 eller 6.5.6.9.4, og vægten for den stablingsprøve, som er bestået i henhold til underafsnit 6.1.5.6 eller, hvor det er nødvendigt, i henhold til underafsnit 6.5.6.6 med den eller de sidestillede standardvæske(r). Stoffernes damptryk ved 50 °C eller 55 °C må ikke overstige det, der er brugt til at fastlægge trykket for den indre (hydrauliske) trykprøvning, som er bestået i henhold til punkt 6.1.5.5.4 eller 6.5.6.8.4.2 med den eller de sidestillede standardvæske(r). Såfremt stoffer er sidestillet med en kombination af standardvæsker, må de tilsvarende værdier for stofferne ikke overstige de minimumsværdier, som er afledt af de anvendte faldhøjder, stablingsvægte og indre prøvningstryk.

Eksempel: UN 1736 Benzoylchlorid er sidestillet med den kombination af standardvæsker, der hedder "Blanding af carbonhydrider og befugtningsopløsning". Benzoylchlorid har et damptryk på 0,34 kPa ved 50 °C og en relativ massefylde på ca. 1,2. Der blev jævnlige foretaget konstruktionstypeprøvninger for plasttromler og dunke i henhold til mindstekravene til prøvningsniveauer. I praksis betyder dette, at stablingsprøven almindeligvis foretages med stablingsbelastninger, hvor kun en relativ massefylde på 1,0 for "blanding af carbonhydrider" og en relativ massefylde på 1,2 for "befugtningsopløsning" (se definitionen af standardvæsker i afsnit 6.1.6) tages i betragtning. Som resultat heraf ville den kemiske forenelighed af sådanne prøvede konstruktionstyper ikke blive kontrolleret for benzoylchlorid på grund af det uhensigtsmæssige prøvningsniveau for konstruktionstypen med standardvæsken "blanding af carbonhydrider". (Eftersom det anvendte indre hydrauliske prøvningstryk i de fleste tilfælde ikke er mindre end 100 kPa, ville damptrykket for benzoylchlorid være omfattet af et sådant prøvningsniveau i henhold til underafsnit 4.1.1.10).

Alle bestanddele af et stof, som kan være en opløsning, en blanding eller et præparat som f.eks. afspændingsmidler i vaskemidler og desinfektionsmidler, skal, uanset om de er farlige eller ufarlige, inkluderes i sidestillelsesproceduren.

4.1.1.19.3 Sidestillelsesproceduren

Følgende procedure skal følges for at henføre stoffer til de angivne stoffer eller stofgrupper i tabel 4.1.1.19.6 (se også skemaet i figur 4.1.1.19.1):

- a) Klassificer stoffet i henhold til procedurer og kriterier i del 2 (fastlæggelse af UN-nummer og emballagegruppe).
- b) Hvis det er inkluderet der, gå til UN-nummeret i kolonne (1) i tabel 4.1.1.19.6.
- c) Vælg den linje, som passer til med hensyn til emballagegruppe, koncentration, flammepunkt, tilstedeværelsen af ufarlige bestanddele m.v. ud fra oplysningerne i kolonne (2a), (2b) og (4), hvis der er mere end en betegnelse for dette UN-nummer.

Hvis det ikke er muligt, skal den kemiske forenelighed kontrolleres i henhold til punkt 6.1.5.2.5 eller 6.1.5.2.7 for emballager og i henhold til punkt 6.5.6.3.3 eller 6.5.6.3.6 for IBC'er (se imidlertid punkt 4.1.1.19.4 ved vandige opløsninger).
- d) Hvis UN-nummeret og emballagegruppen for det stof, som er fastlagt i henhold til a), ikke er inkluderet i sidestillelseslisten, skal den kemiske forenelighed påvises i henhold til punkt 6.1.5.2.5 eller 6.1.5.2.7 for emballager og i henhold til punkt 6.5.6.3.3 eller 6.5.6.3.6 for IBC'er.
- e) Anvend "Regel for samlebetegnelser" som beskrevet i punkt 4.1.1.19.5, hvis det er angivet i kolonne (5) på den valgte linje.
- f) Stoffets kemiske forenelighed kan betragtes som kontrolleret med henvisning til punkt 4.1.1.19.1 og 4.1.1.19.2, hvis en standardvæske eller en kombination af standardvæsker er sidestillet hermed i kolonne (5), og konstruktionstypen er godkendt til denne eller disse standardvæske(r).

Fig. 4.1.1.19.1: Skema over sidestillelse af stoffer med standardvæsker

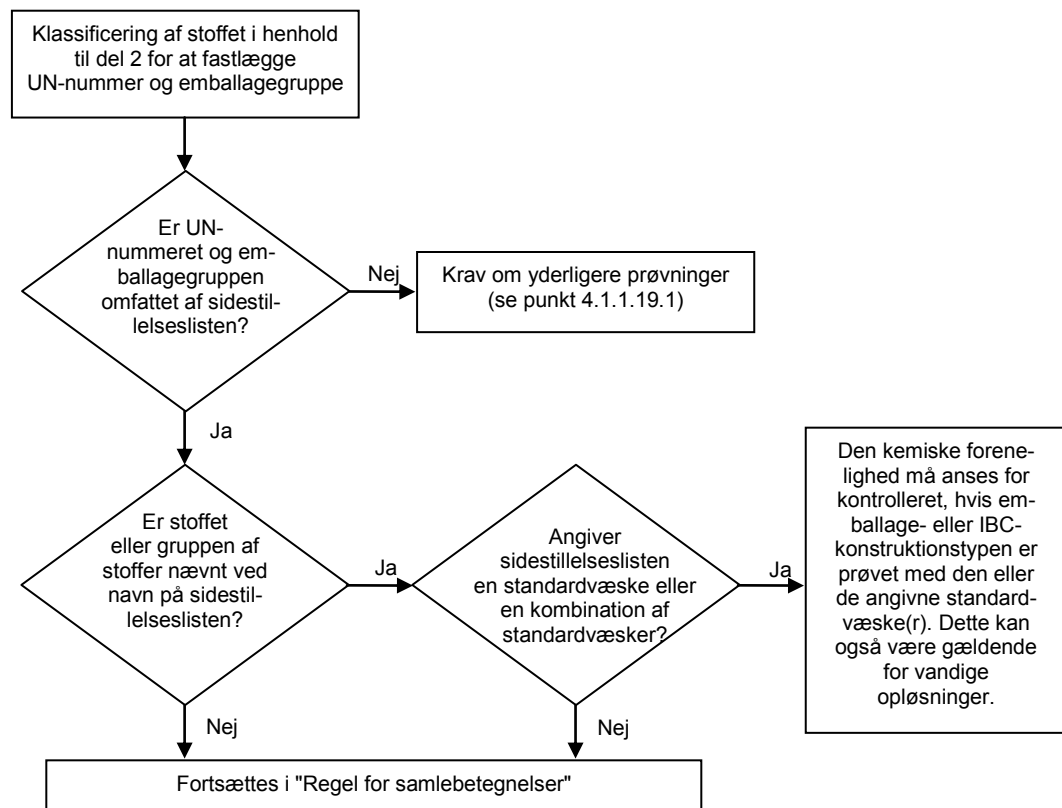

4.1.1.19.4 **Vandige opløsninger**

Vandige opløsninger af stoffer og stofgrupper, som er sidestillet med en eller flere særlige standardvæsker i henhold til punkt 4.1.1.19.3, kan også sidestilles med denne eller disse standardvæske(r), såfremt følgende betingelser er opfyldt:

- a) den vandige opløsning kan henføres til samme UN-nummer som det angivne stof i henhold til kriterierne i underafsnit 2.1.3.3, og
- b) den vandige opløsning er ikke specifikt nævnt ved navn i andre henseender i sidestillelseslisten i punkt 4.1.1.19.6, og
- c) der sker ikke nogen kemisk reaktion mellem det farlige stof og det vand, der er brugt som opløsningsmiddel.

Eksempel: Vandig opløsning af UN 1120 tert-butanol:

- Ren tert-butanol for sig er henført til standardvæsken "eddikesyre" i sidestillelseslisten.
- Vandige opløsninger af tert-butanol kan klassificeres under betegnelsen UN 1120 BUTANOLER i henhold til 2.1.3.3, eftersom den vandige opløsning af tert-butanol ikke adskiller sig fra betegnelserne for rene stoffer med hensyn til klasse, emballagegruppe(r) og fysisk tilstand. Desuden er betegnelsen "1120 BUTANOLER" ikke udtrykkeligt begrænset til de rene stoffer, og vandige opløsninger af disse stoffer er ikke nævnt specifikt ved navn i andre henseender i tabel A, kapitel 3.2, eller i sidestillelseslisten.
- UN 1120 BUTANOLER reagerer ikke med vand under normale transportforhold.

Derfor kan vandige opløsninger af UN 1120 tert-butanol henføres til standardvæsken "eddikesyre".

4.1.1.19.5 **Regel for samlebetegnelser**

Følgende procedure skal følges, og følgende krav skal overholdes ved sidestillelse af stoffer, for hvilke "Regel for samlebetegnelser" er anført i kolonne (5) (se også skemaet i figur 4.1.1.19.2):

- a) Udfør sidestillelsesproceduren for hver farlig bestanddel af opløsningen, blandingen eller præparatet i henhold til punkt 4.1.1.19.3, idet der tages hensyn til kravene i punkt 4.1.1.19.2. Hvis der er tale om gruppebetegnelser, kan der ses bort fra bestanddele, som vides ikke har nogen skadelig virkning på "high density"-polyethylen (f.eks. faste pigmenter i UN 1263 MALING eller MALINGRELATEREDE PRODUKTER).
- b) En opløsning, en blanding eller et præparat kan ikke sidestilles med en standardvæske, hvis:
 - (i) UN-nummeret og emballagegruppen for en eller flere af de farlige bestanddele ikke fremgår af sidestillelseslisten, eller
 - (ii) "Regel for samlebetegnelser" er angivet i kolonne (5) i sidestillelseslisten for en eller flere af bestanddelene, eller
 - (iii) (med undtagelse af UN 2059 NITROCELLULOSEOPLØSNING, BRANDFARLIG) klassifikationskoden for en eller flere af dets farlige bestanddele adskiller sig fra koden for opløsningen, blandingen eller præparatet.
- c) Hvis alle farlige bestanddele er opført på sidestillelseslisten, og deres klassifikationskoder er i overensstemmelse med klassifikationskoden for selve opløsningen, blandingen eller præparatet, og alle farlige bestanddele er sidestillet med den samme standardvæske eller kombination af standardvæsker i kolonne (5), kan opløsningens, blandingens eller præparatets kemiske forenelighed anses for kontrolleret, når punkterne 4.1.1.19.1 og 4.1.1.19.2 tages i betragtning.

- d) Hvis alle farlige bestanddele er opført på sidestillelseslisten, og deres klassifikationskoder er i overensstemmelse med klassifikationskoden for selve opløsningen, blandingen eller præparatet, men der er angivet forskellige standardvæsker i kolonne (5), kan den kemiske forenelighed kun anses for kontrolleret for følgende kombinationer af standardvæsker, når punkterne 4.1.1.19.1 og 4.1.1.19.2 tages i betragtning:
- (i) vand/salpetersyre 55 %, med undtagelse af uorganiske syrer med klassifikationskode C1, som er henført til standardvæsken "vand",
 - (ii) vand/befugtningsopløsning,
 - (iii) vand/eddikesyre,
 - (iv) vand/blanding af carbonhydrider,
 - (v) vand/n-butylacetat - n-butylacetatmættet befugtningsopløsning.
- e) Inden for rammen af denne regel anses kemisk forenelighed ikke for kontrolleret for andre kombinationer af standardvæsker end dem, der er specificeret i d), og for alle tilfælde specificeret i (b). I sådanne tilfælde skal den kemiske forenelighed kontrolleres på anden vis (se punkt 4.1.1.19.3 d)).

Eksempel 1: Blanding af UN 1940 THIOGLYCOLSYRE (50 %) og UN 2531 METHACRYLSYRE, STABILISERET (50 %), hvor blandingen klassificeres som UN 3265 ÆTSENDE SUR ORGANISK VÆSKE, N.O.S.

- Både UN-numrene på bestanddelene og UN-nummeret på blandingen er omfattet af sidestillelseslisten.
- Både bestanddelene og blandingen har samme klassifikationskode: C3.
- UN 1940 THIOGLYCOLSYRE er sidestillet med standardvæsken "eddikesyre", og UN 2531 METHACRYLSYRE, STABILISERET, er sidestillet med standardvæsken "n-butylacetat/n-butylacetatmættet befugtningsopløsning". Ifølge litra (d) er dette ikke en acceptabel kombination af standardvæsker. Blandingens kemiske forenelighed skal kontrolleres på anden vis.

Eksempel 2: Blanding af UN 1793 ISOPROPYLPHOSPHAT (50 %), og UN 1803 PHENOLSULFONSYRE, FLYDENDE (50 %), hvor blandingen klassificeres som UN 3265 ÆTSENDE SUR ORGANISK VÆSKE, N.O.S.

- Både UN-numrene på bestanddelene og UN-nummeret på blandingen er omfattet af sidestillelseslisten.
- Både bestanddelene og blandingen har samme klassifikationskode: C3.
- UN 1793 ISOPROPYLPHOSPHAT er sidestillet med standardvæsken "befugtningsopløsning", og UN 1803 PHENOLSULFONSYRE, FLYDENDE, er sidestillet med standardvæsken "vand". Ifølge litra d) er dette en af de acceptable kombinationer af standardvæsker. Derfor kan den kemiske forenelighed anses for kontrolleret for denne blanding, såfremt emballagekonstruktionstypen er godkendt til standardvæskerne "befugtningsopløsning" og "vand".

Fig. 4.1.1.19.2: Skema "Regler for samlebetegnelser"

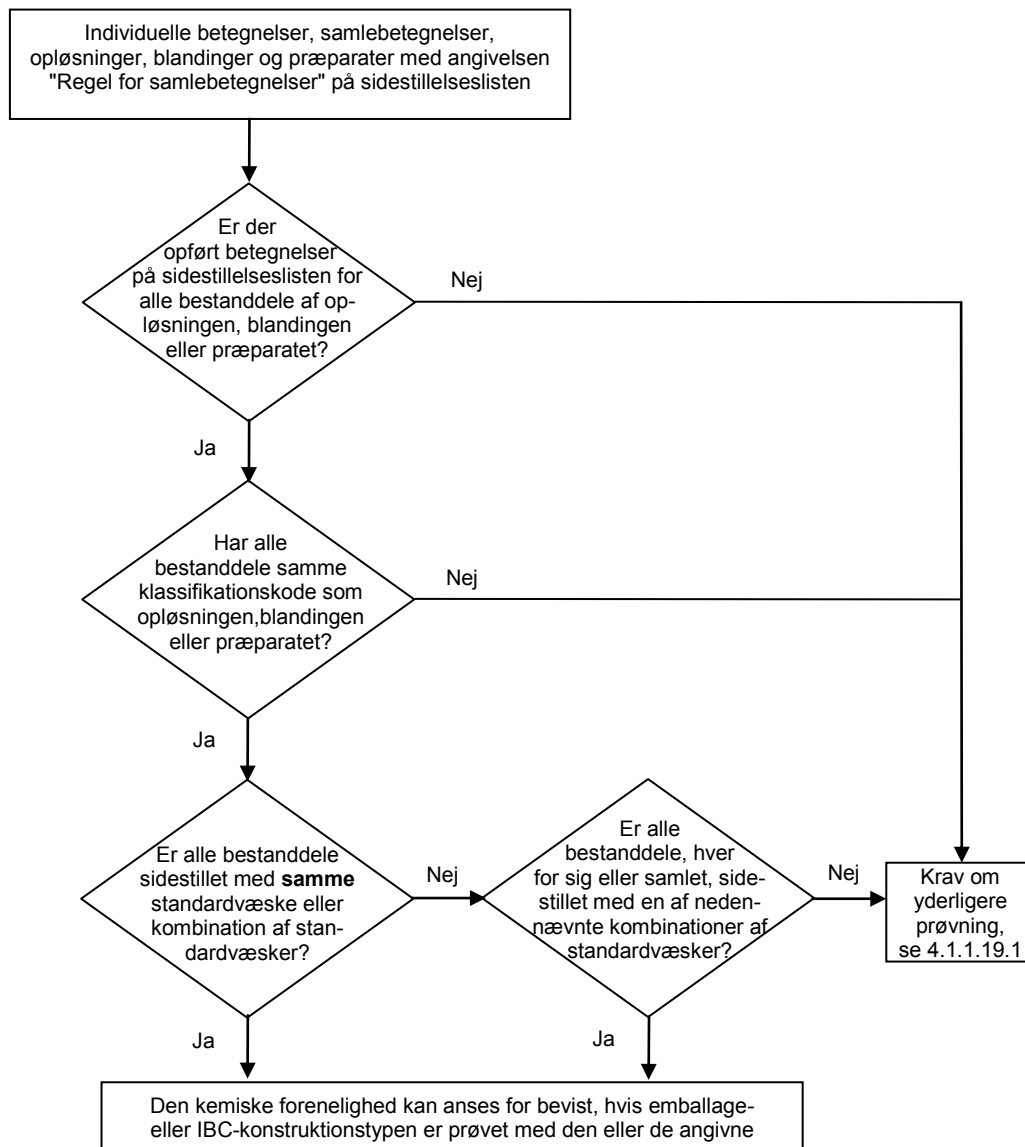

Acceptable kombinationer af standardvæsker:

- vand/salpetersyre 55 %, med undtagelse af uorganiske syrer med klassifikationskode C1, som er henført til standardvæsken "vand",
- vand/befugtningsopløsning,
- vand/eddikesyre,
- vand/blanding af carbonhydrider,
- vand/n-butylacetat - n-butylacetatmættet befugtningsopløsning.

4.1.1.19.6

Sidestillelsesliste

I nedenstående tabel (sidestillelsesliste) er de farlige stoffer opført i numerisk orden efter deres UN-numre. Som regel behandler hver linje et farligt stof, en individuel betegnelse eller en samlebetegnelse dækket af et specifikt UN-nummer. Der kan imidlertid anvendes flere fortløbende linjer til samme UN-nummer, hvis stoffer, der tilhører samme UN-nummer, har forskellige betegnelser (f.eks. individuelle isomerer i en stofgruppe), forskellige kemiske egenskaber, forskellige fysiske egenskaber og/eller forskellige transportbetingelser. I sådanne tilfælde er den individuelle betegnelse eller samlebetegnelsen i den specifikke emballagegruppe den sidste af de fortløbende linjer.

Kolonne (1) til (4) i tabel 4.1.1.19.6, der følger en struktur, som svarer til strukturen i tabel A i kapitel 3.2, anvendes til at identificere stoffet for så vidt angår dette underafsnit. Den sidste kolonne angiver den eller de standardvæske(r), som stoffet kan sidestilles med.

Forklarende noter til hver kolonne:

Kolonne (1) UN-nummer

Indeholder UN-nummeret:

- på det farlige stof, hvis stoffet har fået tildelt sit eget specifikke UN-nummer, eller
- på den samlebetegnelse, som de farlige stoffer, der ikke er opført med navn, har fået tildelt i henhold til kriterierne ("beslutningstræerne") i del 2.

Kolonne (2a) Officiel godsbetegnelse eller teknisk betegnelse

Indeholder navnet på stoffet, navnet på den individuelle betegnelse, som kan dække over flere isomerer, eller navnet på selve samlebetegnelsen.

Det angivne navn kan afvige fra den anvendte officielle godsbetegnelse.

Kolonne (2b) Beskrivelse

Indeholder en beskrivende tekst, der skal klarlægge omfanget af betegnelsen i de tilfælde, hvor klassificeringen, transportbetingelserne og/eller den kemiske forenelighed af stoffet kan variere.

Kolonne (3a) Klasse

Indeholder nummeret på den klasse, hvis overskrift dækker det farlige stof. Dette klassenummer er tildelt i henhold til procedurerne og kriterierne i del 2.

Kolonne (3b) Klassifikationskode

Indeholder klassifikationskoden for det farlige stof i henhold til procedurerne og kriterierne i del 2.

Kolonne (4) Emballagegruppe

Indeholder det eller de emballagegruppenumre (I, II eller III), som er tildelt det farlige stof i henhold til procedurerne og kriterierne i del 2. Visse stoffer er ikke tildelt emballagegrupper.

Kolonne (5) Standardvæske

Denne kolonne angiver som fast oplysning enten en standardvæske eller en kombination af standardvæsker, som stoffet kan sidestilles med, eller en henvisning til reglen for samlebetegnelser i 4.1.1.19.5.

Tabel 4.1.1.19.6: Sidestillelsesliste

UN-nr.	Officiel godsbetegnelse eller teknisk betegnelse 3.1.2	Beskrivelse 3.1.2	Klasse 2.2	Klassifikationskode 2.2	Emballagegruppe 2.1.1.3	Standardvæske
(1)	(2a)	(2b)	(3a)	(3b)	(4)	(5)
1090	Acetone		3	F1	II	Blanding af carbonhydrider. Bem.: Gælder kun, hvis det er bevist, at gennemtrængeligheden af stoffer ud af emballagen beregnet til transport har et acceptabelt niveau.
1093	Acrylonitril, stabiliseret		3	FT1	I	n-Butylacetat/ n-butylacetat-mættet befugtningsopløsning

UN-nr.	Officiel godsbetegnelse eller teknisk betegnelse 3.1.2	Beskrivelse	Klasse	Klassifikations-kode	Emballage-gruppe	Standardvæske
(1)	(2a)	(2b)	(3a)	(3b)	(4)	(5)
1104	Amylacetater	rene isomerer eller isomer blanding	3	F1	III	n-Butylacetat/ n-butylacetat-mættet befugtningsopløsning
1105	Pentanoler	rene isomerer eller isomer blanding	3	F1	II/III	n-Butylacetat/ n-butylacetat-mættet befugtningsopløsning
1106	Amylaminer	rene isomerer eller isomer blanding	3	FC	II/III	Blanding af carbonhydrider og befugtningsopløsning
1109	Amylformiater	rene isomerer eller isomer blanding	3	F1	III	n-Butylacetat/ n-butylacetat-mættet befugtningsopløsning
1120	Butanoler	rene isomerer eller isomer blanding	3	F1	II/III	Eddikesyre
1123	Butylacetater	rene isomerer eller isomer blanding	3	F1	II/III	n-Butylacetat/ n-butylacetat-mættet befugtningsopløsning
1125	n-Butylamin		3	FC	II	Blanding af carbonhydrider og befugtningsopløsning
1128	n-Butylformiat		3	F1	II	n-Butylacetat/ n-butylacetat-mættet befugtningsopløsning
1129	Butyraldehyd		3	F1	II	Blanding af carbonhydrider
1133	Adhæsiver	indeholdende brandfarlig væske	3	F1	I/II/III	Regel for samlebetegnelser
1139	Overfladebehandlingsmidler	herunder midler eller coatings, der anvendes til industrielle eller andre formål, som f.eks. undervognsbehandling eller foring af tromler	3	F1	I/II/III	Regel for samlebetegnelser
1145	Cyclohexan		3	F1	II	Blanding af carbonhydrider
1146	Cyclopentan		3	F1	II	Blanding af carbonhydrider
1153	Ethylenglycol-diethylether		3	F1	III	n-Butylacetat/ n-butylacetat-mættet befugtningsopløsning og blanding af carbonhydrider
1154	Diethylamin		3	FC	II	Blanding af carbonhydrider og befugtningsopløsning
1158	Diisopropylamin		3	FC	II	Blanding af carbonhydrider og befugtningsopløsning
1160	Dimethylamin, vandig opløsning		3	FC	II	Blanding af carbonhydrider og befugtningsopløsning

UN-nr.	Officiel godsbetegnelse eller teknisk betegnelse 3.1.2	Beskrivelse	Klasse	Klassifikations-kode	Emballage-gruppe	Standardvæske
(1)	(2a)	(2b)	(3a)	(3b)	(4)	(5)
1165	Dioxan		3	F1	II	Blanding af carbonhydrider
1169	Aromastoffer, flydende		3	F1	I/II/III	Regel for samlebetegnelser
1170	Ethanol eller Ethanolopløsning	vandig opløsning	3	F1	II/III	Eddikesyre
1171	Ethylenglycol-monoethylether		3	F1	III	n-Butylacetat/ n-butylacetat-mættet befugtningsopløsning og blanding af carbonhydrider
1172	Ethylenglycol-monoethylether-acetat		3	F1	III	n-Butylacetat/ n-butylacetat-mættet befugtningsopløsning og blanding af carbonhydrider
1173	Ethylacetat		3	F1	II	n-Butylacetat/ n-butylacetat-mættet befugtningsopløsning
1177	2-Ethylbutylacetat		3	F1	III	n-Butylacetat/ n-butylacetat-mættet befugtningsopløsning
1178	2-Ethylbutyraldehyd		3	F1	II	Blanding af carbonhydrider
1180	Ethylbutyrat		3	F1	III	n-Butylacetat/ n-butylacetat-mættet befugtningsopløsning
1188	Ethylenglycol-monomethylether		3	F1	III	n-Butylacetat/ n-butylacetat-mættet befugtningsopløsning og blanding af carbonhydrider
1189	Ethylenglycol-monomethyl-etheracetat		3	F1	III	n-Butylacetat/ n-butylacetat-mættet befugtningsopløsning og blanding af carbonhydrider
1190	Ethylformiat		3	F1	II	n-Butylacetat/ n-butylacetat-mættet befugtningsopløsning
1191	Octylaldehyder	rene isomerer eller isomer blanding	3	F1	III	Blanding af carbonhydrider
1192	Ethyllactat		3	F1	III	n-Butylacetat/ n-butylacetat-mættet befugtningsopløsning
1195	Ethylpropionat		3	F1	II	n-Butylacetat/ n-butylacetat-mættet befugtningsopløsning
1197	Smagsstoffer, flydende		3	F1	I/II/III	Regel for samlebetegnelser

UN-nr.	Officiel godsbetegnelse eller teknisk betegnelse 3.1.2	Beskrivelse	Klasse	Klassifikations-kode	Emballage-gruppe	Standardvæske
(1)	(2a)	(2b)	(3a)	(3b)	(4)	(5)
1198	Formaldehydopløsning, brandfarlig	vandig opløsning, flammepunkt mellem 23 °C og 60 °C	3	FC	III	Eddikesyre
1202	Dieselolie	i overensstemmelse med EN 590:2004 eller med flammepunkt på højst 100 °C	3	F1	III	Blanding af carbonhydrider
1202	Gasolie	flammepunkt på højst 100 °C	3	F1	III	Blanding af carbonhydrider
1202	Fyringsolie, let	ekstra let	3	F1	III	Blanding af carbonhydrider
1202	Fyringsolie, let	i overensstemmelse med EN 590:2004 eller med flammepunkt på højst 100 °C	3	F1	III	Blanding af carbonhydrider
1203	Benzin		3	F1	II	Blanding af carbonhydrider
1206	Heptaner	rene isomerer eller isomer blanding	3	F1	II	Blanding af carbonhydrider
1207	Hexaldehyd	n-hexaldehyd	3	F1	III	Blanding af carbonhydrider
1208	Hexaner	rene isomerer eller isomer blanding	3	F1	II	Blanding af carbonhydrider
1210	Trykfarve eller Trykfarverelaterede produkter	brandfarlig, herunder trykfarvefortynder og – opløsningsmidler	3	F1	I/II/III	Regel for samlebetegnelser
1212	Isobutylalkohol		3	F1	III	Eddikesyre
1213	Isobutylacetat		3	F1	II	n-Butylacetat/ n-butylacetat-mættet befugtningsopløsning
1214	Isobutylamin		3	FC	II	Blanding af carbonhydrider og befugtningsopløsning
1216	Isooctener	rene isomerer eller isomer blanding	3	F1	II	Blanding af carbonhydrider
1219	Isopropylalkohol		3	F1	II	Eddikesyre
1220	Isopropylacetat		3	F1	II	n-Butylacetat/ n-butylacetat-mættet befugtningsopløsning
1221	Isopropylamin		3	FC	I	Blanding af carbonhydrider og befugtningsopløsning
1223	Petroleum		3	F1	III	Blanding af carbonhydrider
1224	3,3-Dimethyl-2-butanon		3	F1	II	Blanding af carbonhydrider
1224	Ketoner, flydende, n.o.s.		3	F1	II/III	Regel for samlebetegnelser
1230	Methanol		3	FT1	II	Eddikesyre

UN-nr.	Officiel godsbetegnelse eller teknisk betegnelse 3.1.2	Beskrivelse	Klasse	Klassifikations-kode	Emballage-gruppe	Standardvæske
(1)	(2a)	(2b)	(3a)	(3b)	(4)	(5)
1231	Methylacetat		3	F1	II	n-Butylacetat/ n-butylacetat-mættet befugtningsopløsning
1233	Methylamylacetat		3	F1	III	n-Butylacetat/ n-butylacetat-mættet befugtningsopløsning
1235	Methylamin, vandig opløsning		3	FC	II	Blanding af carbonhydrider og befugtningsopløsning
1237	Methylbutyrat		3	F1	II	n-Butylacetat/ n-butylacetat-mættet befugtningsopløsning
1247	Methylmethacrylat, monomer, stabiliseret		3	F1	II	n-Butylacetat/ n-butylacetat-mættet befugtningsopløsning
1248	Methylpropionat		3	F1	II	n-Butylacetat/ n-butylacetat-mættet befugtningsopløsning
1262	Octaner	rene isomerer eller isomer blanding	3	F1	II	Blanding af carbonhydrider
1263	Maling eller Malingrelaterede produkter	herunder farve, lak, emalje, bejdse, shellak, fernis, politur, flydende filler eller flydende grunder eller herunder fortynder eller reducerende forbindelser	3	F1	I/II/III	Regel for samlebetegnelser
1265	Pentaner	n-pentan	3	F1	II	Blanding af carbonhydrider
1266	Parfume produkter	med brandfarlige opløsningsmidler	3	F1	I/II/III	Regel for samlebetegnelser
1268	Kultjærenaphtha	damptryk ved 50 °C på højst 110 kPa	3	F1	II	Blanding af carbonhydrider
1268	Petroleumsdestillater, n.o.s. eller Petroleumsprodukter, n.o.s.		3	F1	I/II/III	Regel for samlebetegnelser
1274	n-Propanol		3	F1	II/III	Eddikesyre
1275	Propionaldehyd		3	F1	II	Blanding af carbonhydrider
1276	Propylacetat		3	F1	II	n-Butylacetat/ n-butylacetat-mættet befugtningsopløsning
1277	Propylamin	n-propylamin	3	FC	II	Blanding af carbonhydrider og befugtningsopløsning
1281	Propylformiat	rene isomerer eller isomer blanding	3	F1	II	n-Butylacetat/ n-butylacetat-mættet befugtningsopløsning
1282	Pyridin		3	F1	II	Blanding af carbonhydrider
1286	Harpiksolie		3	F1	I/II/III	Regel for samlebetegnelser

UN-nr.	Officiel godsbetegnelse eller teknisk betegnelse 3.1.2	Beskrivelse	Klasse	Klassifikations-kode	Emballage-gruppe	Standardvæske
(1)	(2a)	(2b)	(3a)	(3b)	(4)	(5)
1287	Gummiopløsning		3	F1	I/II/III	Regel for samlebetegnelser
1296	Triethylamin		3	FC	II	Blanding af carbonhydrider og befugtningsopløsning
1297	Trimethylamin, vandig opløsning	højest 50 vægt-% trimethylamin	3	FC	I/II/III	Blanding af carbonhydrider og befugtningsopløsning
1301	Vinylacetat, stabiliseret		3	F1	II	n-Butylacetat/ n-butylacetat-mættet befugtningsopløsning
1306	Træbeskyttelsesmidler, flydende		3	F1	II/III	Regel for samlebetegnelser
1547	Anilin		6.1	T1	II	Eddikesyre
1590	Dichloraniliner, flydende	rene isomerer eller isomer blanding	6.1	T1	II	Eddikesyre
1602	Farvestof, flydende, giftigt, n.o.s. eller Farvestof mellemprodukt, flydende, giftigt, n.o.s.		6.1	T1	I/II/III	Regel for samlebetegnelser
1604	Ethylendiamin		8	CF1	II	Blanding af carbonhydrider og befugtningsopløsning
1715	Eddikesyreanhydrid		8	CF1	II	Eddikesyre
1717	Acetylchlorid		3	FC	II	n-Butylacetat/ n-butylacetat-mættet befugtningsopløsning
1718	Butylphosphat		8	C3	III	Befugtningsopløsning
1719	Hydrogensulfid	vandig opløsning	8	C5	III	Eddikesyre
1719	Ætsende alkalisk væske, n.o.s.	uorganisk	8	C5	II/III	Regel for samlebetegnelser
1730	Antimonpenta-chlorid, flydende	rent	8	C1	II	Vand
1736	Benzoylchlorid		8	C3	II	Blanding af carbonhydrider og befugtningsopløsning
1750	Chloreddikesyre-opløsning	vandig opløsning	6.1	TC1	II	Eddikesyre
1750	Chloreddikesyre-opløsning	blandinger af mono- og dichloreddikesyre	6.1	TC1	II	Eddikesyre
1752	Chloracetylchlorid		6.1	TC1	I	n-Butylacetat/ n-butylacetat-mættet befugtningsopløsning

UN-nr.	Officiel godsbetegnelse eller teknisk betegnelse	Beskrivelse	Klasse	Klassifikationskode	Emballagegruppe	Standardvæske
(1)	(2a)	(2b)	(3a)	(3b)	(4)	(5)
	3.1.2	3.1.2	2.2	2.2	2.1.1.3	
1755	Chromsyreopløsning	vandig opløsning med højst 30% chromsyre	8	C1	II/III	Salpetersyre
1760	Cyanamid	vandig opløsning med højst 50 % cyanamid	8	C9	II	Vand
1760	O,O-Diethylthiophosphorsyre		8	C9	II	n-Butylacetat/ n-butylacetat-mættet befugtningsopløsning
1760	O,O-Diisopropylthiophosphorsyre		8	C9	II	n-Butylacetat/ n-butylacetat-mættet befugtningsopløsning
1760	O,O-Di-n-propylthiophosphorsyre		8	C9	II	n-Butylacetat/ n-butylacetat-mættet befugtningsopløsning
1760	Ætsende væske, n.o.s.	flammepunkt over 60 °C	8	C9	I/II/III	Regel for samlebetegnelser
1761	Kobber(II)ethylen-diaminopløsning	vandig opløsning	8	CT1	II/III	Blanding af carbonhydrider og befugtningsopløsning
1764	Dichloreddikesyre		8	C3	II	Eddikesyre
1775	Fluorborsyre	vandig opløsning med højst 50 % fluorborsyre	8	C1	II	Vand
1778	Fluorsiliciumsyre		8	C1	II	Vand
1779	Myresyre	med mere end 85 vægt-% syre	8	C3	II	Eddikesyre
1783	Hexamethylen-diaminopløsning	vandig opløsning	8	C7	II/III	Blanding af carbonhydrider og befugtningsopløsning
1787	Hydrogeniodidopløsning	vandig opløsning	8	C1	II/III	Vand
1788	Hydrogenbromidopløsning	vandig opløsning	8	C1	II/III	Vand
1789	Saltsyre	Højst 38% vandig opløsning	8	C1	II/III	Vand
1790	Flussyre	med højst 60 % hydrogenfluorid	8	CT1	II	Vand; tilladt brugsperiode: højst 2 år
1791	Hypochloritopløsning	vandig opløsning, indeholdende befugtningsmidler som er alm. forekommende i handelen	8	C9	II/III	Salpetersyre og befugtningsopløsning *)
1791	Hypochloritopløsning	vandig opløsning	8	C9	II/III	Salpetersyre *)
*) For UN 1791: Prøvningen må kun udføres med brug af ventil. Hvis prøvningen udføres med salpetersyre som standardvæske, skal der anvendes en syrerestistent ventil og pakning. Hvis prøvningen foretages med hypochloritopløsning er det også tilladt at anvende ventiler og pakninger af samme konstruktionstype, som er modstandsdygtig over for hypochlorit (f.eks. af siliconegummi), men ikke over for salpetersyre.						
1793	Isopropylphosphat		8	C3	III	Befugtningsopløsning

UN-nr.	Officiel godsbetegnelse eller teknisk betegnelse 3.1.2	Beskrivelse	Klasse	Klassifikations-kode	Emballage-gruppe	Standardvæske
(1)	(2a)	(2b)	(3a)	(3b)	(4)	(5)
1802	Perchlorsyre	vandig opløsning med højst 50 vægt-% syre	8	CO1	II	Vand
1803	Phenolsulfonsyre, flydende	isomer blanding	8	C3	II	Vand
1805	Phosphorsyre-opløsning		8	C1	III	Vand
1814	Kaliumhydroxid-opløsning	vandig opløsning	8	C5	II/III	Vand
1824	Natriumhydroxid-opløsning	vandig opløsning	8	C5	II/III	Vand
1830	Svovlsyre	med højst 51% ren syre	8	C1	II	Vand
1832	Svovlsyre, brugt	kemisk stabil	8	C1	II	Vand
1833	Svovlsyrling		8	C1	II	Vand
1835	Tetramethylammoniumhydroxid-opløsning	vandig opløsning, flammepunkt over 60 °C	8	C7	II	Vand
1840	Zinkchlorid-opløsning	vandig opløsning	8	C1	III	Vand
1848	Propionsyre	med mindst 10 og mindre end 90 vægt-% syre	8	C3	III	n-Butylacetat/ n-butylacetat-mættet befugtningsopløsning
1862	Ethylcrotonat		3	F1	II	n-Butylacetat/ n-butylacetat-mættet befugtningsopløsning
1863	Flybrændstof		3	F1	I/II/III	Blanding af carbonhydrider
1866	Harpiksoløsning	brandfarlig	3	F1	I/II/III	Regel for samlebetegnelser
1902	Diisooctylphosphat		8	C3	III	Befugtningsopløsning
1906	Affaldssyre		8	C1	II	Salpetersyre
1908	Chloritopløsning	vandig opløsning	8	C9	II/III	Eddikesyre
1914	Butylpropionater		3	F1	III	n-Butylacetat/ n-butylacetat-mættet befugtningsopløsning
1915	Cyclohexanon		3	F1	III	Blanding af carbonhydrider
1917	Ethylacrylat, stabiliseret		3	F1	II	n-Butylacetat/ n-butylacetat-mættet befugtningsopløsning
1919	Methylacrylat, stabiliseret		3	F1	II	n-Butylacetat/ n-butylacetat-mættet befugtningsopløsning
1920	Nonaner	rene isomerer eller isomer blanding, flammepunkt mellem 23 °C og 60 °C	3	F1	III	Blanding af carbonhydrider
1935	Cyanidopløsning, n.o.s.	uorganisk	6.1	T4	I/II/III	Vand
1940	Thioglycolsyre		8	C3	II	Eddikesyre

UN-nr.	Officiel godsbetegnelse eller teknisk betegnelse 3.1.2	Beskrivelse	Klasse	Klassifikations-kode	Emballage-gruppe	Standardvæske
(1)	(2a)	(2b)	(3a)	(3b)	(4)	(5)
1986	Alkoholer, brandfarlige, giftige, n.o.s.		3	FT1	I/II/III	Regel for samlebetegnelser
1987	Cyclohexanol	teknisk ren	3	F1	III	Eddikesyre
1987	Alkoholer, n.o.s.		3	F1	II/III	Regel for samlebetegnelser
1988	Aldehyder, brandfarlige, giftige, n.o.s.		3	FT1	I/II/III	Regel for samlebetegnelser
1989	Aldehyder, n.o.s.		3	F1	I/II/III	Regel for samlebetegnelser
1992	2,6-cis-Dimethylmorpholin		3	FT1	III	Blanding af carbonhydrider
1992	Brandfarlig væske, giftig, n.o.s.		3	FT1	I/II/III	Regel for samlebetegnelser
1993	Propionsyrevinylester		3	F1	II	n-Butylacetat/ n-butylacetat-mættet befugtningsopløsning
1993	(1-Methoxy-2-propyl)-acetat		3	F1	III	n-Butylacetat/ n-butylacetat-mættet befugtningsopløsning
1993	Brandfarlig væske, n.o.s.		3	F1	I/II/III	Regel for samlebetegnelser
2014	Hydrogenperoxid, vandig opløsning	med mindst 20%, men højst 60% hydrogenperoxid, stabiliseret efter behov	5.1	OC1	II	Salpetersyre
2022	Cresylsyre	flydende blanding indeholdende cresoler, xylenoler og methylphenoler	6.1	TC1	II	Eddikesyre
2030	Hydrazin, vandig opløsning	med mindst 37 %, men højst 64 vægt-% hydrazin	8	CT1	II	Vand
2030	Hydrazinhydrat	vandig opløsning med 64 % hydrazin	8	CT1	II	Vand
2031	Salpetersyre	andet end rød rygende, med højst 55 % ren syre	8	CO1	II	Salpetersyre
2045	Isobutyraldehyd		3	F1	II	Blanding af carbonhydrider
2050	Diisobutylen, isomere forbindelser		3	F1	II	Blanding af carbonhydrider
2053	Methylisobutyl-carbinol		3	F1	III	Eddikesyre
2054	Morpholin		8	CF1	I	Blanding af carbonhydrider
2057	Tripropylen		3	F1	II/III	Blanding af carbonhydrider
2058	Valeraldehyd	rene isomerer eller isomer blanding	3	F1	II	Blanding af carbonhydrider

UN-nr.	Officiel godsbetegnelse eller teknisk betegnelse 3.1.2	Beskrivelse	Klasse	Klassifikations-kode	Emballage-gruppe	Standardvæske
(1)	(2a)	(2b)	(3a)	(3b)	(4)	(5)
2059	Nitrocelluloseopløsning, brandfarlig		3	D	I/II/III	Regel for samlebetegnelser: Uanset den generelle fremgangsmåde kan denne regel anvendes for opløsningsmidler med klassifikationskode F1
2075	Chloral, vandfrit, stabiliseret		6.1	T1	II	Befugtningsopløsning
2076	Cresoler, flydende	rene isomerer eller isomer blanding	6.1	TC1	II	Eddikesyre
2078	Toluendiisocyanat	Flydende	6.1	T1	II	n-Butylacetat/ n-butylacetat-mættet befugtningsopløsning
2079	Diethylentriamin		8	C7	II	Blanding af carbonhydrider
2209	Formaldehydopløsning	vandig opløsning med 37 % formaldehyd og 8-10 % methanol	8	C9	III	Eddikesyre
2209	Formaldehydopløsning	vandig opløsning med mindst 25 % formaldehyd	8	C9	III	Vand
2218	Acrylsyre, stabiliseret		8	CF1	II	n-Butylacetat/ n-butylacetat-mættet befugtningsopløsning
2227	n-Butylmethacrylat, stabiliseret		3	F1	III	n-Butylacetat/ n-butylacetat-mættet befugtningsopløsning
2235	Chlorbenzylchlorid, flydende	para-chlorbenzylchlorid	6.1	T2	III	Blanding af carbonhydrider
2241	Cycloheptan		3	F1	II	Blanding af carbonhydrider
2242	Cyclohepten		3	F1	II	Blanding af carbonhydrider
2243	Cyclohexylacetat		3	F1	III	n-Butylacetat/ n-butylacetat-mættet befugtningsopløsning
2244	Cyclopentanol		3	F1	III	Eddikesyre
2245	Cyclopentanon		3	F1	III	Blanding af carbonhydrider
2247	n-Decan		3	F1	III	Blanding af carbonhydrider
2248	Di-n-butylamin		8	CF1	II	Blanding af carbonhydrider
2258	1,2-Propylendiamin		8	CF1	II	Blanding af carbonhydrider og befugtningsopløsning
2259	Triethyltetramin		8	C7	II	Vand
2260	Tripropylamin		3	FC	III	Blanding af carbonhydrider og befugtningsopløsning
2263	Dimethylcyclohexaner	rene isomerer eller isomer blanding	3	F1	II	Blanding af carbonhydrider

UN-nr.	Officiel godsbetegnelse eller teknisk betegnelse 3.1.2	Beskrivelse 3.1.2	Klasse 2.2	Klassifikations-kode 2.2	Emballage-gruppe 2.1.1.3	Standardvæske
(1)	(2a)	(2b)	(3a)	(3b)	(4)	(5)
2264	N,N-Dimethylcyclohexylamin		8	CF1	II	Blanding af carbonhydrider og befugtningsopløsning
2265	N,N-Dimethylformamid		3	F1	III	n-Butylacetat/ n-butylacetat-mættet befugtningsopløsning
2266	Dimethyl-N-propylamin		3	FC	II	Blanding af carbonhydrider og befugtningsopløsning
2269	3,3'-Iminodipropylamin		8	C7	III	Blanding af carbonhydrider og befugtningsopløsning
2270	Ethylamin, vandig opløsning	med mindst 50 %, men højst 70 % ethylamin, flammepunkt under 23 °C, ætsende eller mindre ætsende	3	FC	II	Blanding af carbonhydrider og befugtningsopløsning
2275	2-Ethylbutanol		3	F1	III	n-Butylacetat/ n-butylacetat-mættet befugtningsopløsning
2276	2-Ethylhexylamin		3	FC	III	Blanding af carbonhydrider og befugtningsopløsning
2277	Ethylmethacrylat, stabiliseret		3	F1	II	n-Butylacetat/ n-butylacetat-mættet befugtningsopløsning
2278	n-Hepten		3	F1	II	Blanding af carbonhydrider
2282	Hexanoler	rene isomerer eller isomer blanding	3	F1	III	n-Butylacetat/ n-butylacetat-mættet befugtningsopløsning
2283	Isobutylmethacrylat, stabiliseret		3	F1	III	n-Butylacetat/ n-butylacetat-mættet befugtningsopløsning
2286	Pentamethylheptan		3	F1	III	Blanding af carbonhydrider
2287	Isoheptener		3	F1	II	Blanding af carbonhydrider
2288	Isohexener		3	F1	II	Blanding af carbonhydrider
2289	Isophorondiamin		8	C7	III	Blanding af carbonhydrider og befugtningsopløsning
2293	4-Methoxy-4-methyl-2-pentanon		3	F1	III	Blanding af carbonhydrider
2296	Methylcyclohexan		3	F1	II	Blanding af carbonhydrider
2297	Methylcyclohexanon	rene isomerer eller isomer blanding	3	F1	III	Blanding af carbonhydrider
2298	Methylcyclopentan		3	F1	II	Blanding af carbonhydrider
2302	5-Methyl-2-hexanon		3	F1	III	Blanding af carbonhydrider

UN-nr.	Officiel godsbetegnelse eller teknisk betegnelse 3.1.2	Beskrivelse	Klasse	Klassifikations-kode	Emballage-gruppe	Standardvæske
(1)	(2a)	(2b)	(3a)	(3b)	(4)	(5)
2308	Nitrosylsvovlsyre, flydende		8	C1	II	Vand
2309	Octadien		3	F1	II	Blanding af carbonhydrider
2313	Picoliner	rene isomerer eller isomer blanding	3	F1	III	Blanding af carbonhydrider
2317	Natriumkobber(I)-cyanidopløsning	vandig opløsning	6.1	T4	I	Vand
2320	Tetraethylen-pentamin		8	C7	III	Blanding af carbonhydrider og befugtningsopløsning
2324	Triisobutylen	blanding af C12-monoolefiner, flammepunkt mellem 23 °C og 60 °C	3	F1	III	Blanding af carbonhydrider
2326	Trimethylcyclohexylamin		8	C7	III	Blanding af carbonhydrider og befugtningsopløsning
2327	Trimethylhexamethylendiaminer	rene isomerer eller isomer blanding	8	C7	III	Blanding af carbonhydrider og befugtningsopløsning
2330	Undecan		3	F1	III	Blanding af carbonhydrider
2336	Allylformiat		3	FT1	I	n-Butylacetat/ n-butylacetat-mættet befugtningsopløsning
2348	Butylacrylater, stabiliseret	rene isomerer eller isomer blanding	3	F1	III	n-Butylacetat/ n-butylacetat-mættet befugtningsopløsning
2357	Cyclohexylamin	flammepunkt mellem 23 °C og 60 °C	8	CF1	II	Blanding af carbonhydrider og befugtningsopløsning
2361	Diisobutylamin		3	FC	III	Blanding af carbonhydrider og befugtningsopløsning
2366	Diethylcarbonat		3	F1	III	n-Butylacetat/ n-butylacetat-mættet befugtningsopløsning
2367	2-Methylvaleraldehyd		3	F1	II	Blanding af carbonhydrider
2370	1-Hexen		3	F1	II	Blanding af carbonhydrider
2372	1,2-Di-(dimethylamino)-ethan		3	F1	II	Blanding af carbonhydrider og befugtningsopløsning
2379	1,3-Dimethylbutylamin		3	FC	II	Blanding af carbonhydrider og befugtningsopløsning
2383	Dipropylamin		3	FC	II	Blanding af carbonhydrider og befugtningsopløsning

UN-nr.	Officiel godsbetegnelse eller teknisk betegnelse 3.1.2	Beskrivelse 3.1.2	Klasse 2.2	Klassifikations-kode 2.2	Emballage-gruppe 2.1.1.3	Standardvæske
(1)	(2a)	(2b)	(3a)	(3b)	(4)	(5)
2385	Ethylisobutyrat		3	F1	II	n-Butylacetat/ n-butylacetat-mættet befugtningsopløsning
2393	Isobutylformiat		3	F1	II	n-Butylacetat/ n-butylacetat-mættet befugtningsopløsning
2394	Isobutylpropionat	flammpunkt mellem 23 °C og 60 °C	3	F1	III	n-Butylacetat/ n-butylacetat-mættet befugtningsopløsning
2396	Methacrylaldehyd, stabiliseret		3	FT1	II	Blanding af carbonhydrider
2400	Methylisovalerat		3	F1	II	n-Butylacetat/ n-butylacetat-mættet befugtningsopløsning
2401	Piperidin		8	CF1	I	Blanding af carbonhydrider og befugtningsopløsning
2403	Isopropenylacetat		3	F1	II	n-Butylacetat/ n-butylacetat-mættet befugtningsopløsning
2405	Isopropylbutyrat		3	F1	III	n-Butylacetat/ n-butylacetat-mættet befugtningsopløsning
2406	Isopropylisobutyrat		3	F1	II	n-Butylacetat/ n-butylacetat-mættet befugtningsopløsning
2409	Isopropylpropionat		3	F1	II	n-Butylacetat/ n-butylacetat-mættet befugtningsopløsning
2410	1,2,3,6-Tetrahydropyridin		3	F1	II	Blanding af carbonhydrider
2427	Kaliumchlorat, vandig opløsning		5.1	O1	II/III	Vand
2428	Natriumchlorat, vandig opløsning		5.1	O1	II/III	Vand
2429	Calciumchlorat, vandig opløsning		5.1	O1	II/III	Vand
2436	Thioeddikesyre		3	F1	II	Eddikesyre
2457	2,3-Dimethylbutan		3	F1	II	Blanding af carbonhydrider
2491	Ethanolamin		8	C7	III	Befugtningsopløsning
2491	Ethanolamin-opløsning	vandig opløsning	8	C7	III	Befugtningsopløsning
2496	Propionsyre-anhydrid		8	C3	III	n-Butylacetat/ n-butylacetat-mættet befugtningsopløsning
2524	Triethoxymethan (Ethylorthoformiat)		3	F1	III	n-Butylacetat/ n-butylacetat-mættet befugtningsopløsning

UN-nr.	Officiel godsbetegnelse eller teknisk betegnelse 3.1.2	Beskrivelse 3.1.2	Klasse 2.2	Klassifikations-kode 2.2	Emballage-gruppe 2.1.1.3	Standardvæske
(1)	(2a)	(2b)	(3a)	(3b)	(4)	(5)
2526	Furfurylamin		3	FC	III	Blanding af carbonhydrider og befugtningsopløsning
2527	Isobutylacrylat, stabiliseret		3	F1	III	n-Butylacetat/ n-butylacetat-mættet befugtningsopløsning
2528	Isobutylisobutyrat		3	F1	III	n-Butylacetat/ n-butylacetat-mættet befugtningsopløsning
2529	Isosmørsyre		3	FC	III	n-Butylacetat/ n-butylacetat-mættet befugtningsopløsning
2531	Methacrylsyre, stabiliseret		8	C3	II	n-Butylacetat/ n-butylacetat-mættet befugtningsopløsning
2542	Tributylamin		6.1	T1	II	Blanding af carbonhydrider
2560	2-Methyl-2-pentanol		3	F1	III	n-Butylacetat/ n-butylacetat-mættet befugtningsopløsning
2564	Trichloreddikesyreopløsning	vandig opløsning	8	C3	II/III	Eddikesyre
2565	Dicyclohexylamin		8	C7	III	Blanding af carbonhydrider og befugtningsopløsning
2571	Ethylsvovlsyre		8	C3	II	n-Butylacetat/ n-butylacetat-mættet befugtningsopløsning
2571	Alkylsvovlsyrer		8	C3	II	Regel for samlebetegnelser
2580	Aluminiumbromidopløsning	vandig opløsning	8	C1	III	Vand
2581	Aluminiumchloridopløsning	vandig opløsning	8	C1	III	Vand
2582	Jern(III)chloridopløsning	vandig opløsning	8	C1	III	Vand
2584	Methansulfonsyre	Med mere end 5 % fri svovlsyre	8	C1	II	Vand
2584	Alkylsulfonsyrer, flydende	med mere end 5 % fri svovlsyre	8	C1	II	n-Butylacetat/ n-butylacetat-mættet befugtningsopløsning
2584	Benzensulfonsyre	med mere end 5 % fri svovlsyre	8	C1	II	Vand
2584	Toluensulfonsyre	med mere end 5 % fri svovlsyre	8	C1	II	Vand
2584	Arylsulfonsyrer, flydende	med mere end 5 % fri svovlsyre	8	C1	II	n-Butylacetat/ n-butylacetat-mættet befugtningsopløsning
2586	Methansulfonsyre	med højst 5 % fri svovlsyre	8	C3	III	Vand

UN-nr.	Officiel godsbetegnelse eller teknisk betegnelse 3.1.2	Beskrivelse	Klasse	Klassifikations-kode	Emballage-gruppe	Standardvæske
(1)	(2a)	(2b)	(3a)	(3b)	(4)	(5)
2586	Alkylsulfonsyrer, flydende	med højst 5 % fri svovlsyre	8	C3	III	n-Butylacetat/ n-butylacetat-mættet befugtningsopløsning
2586	Benzensulfonsyre	med højst 5 % fri svovlsyre	8	C3	III	Vand
2586	Toluensulfonsyre	med højst 5 % fri svovlsyre	8	C3	III	Vand
2586	Arylsulfonsyrer, flydende	med højst 5 % fri svovlsyre	8	C3	III	n-Butylacetat/ n-butylacetat-mættet befugtningsopløsning
2610	Triallylamin		3	FC	III	Blanding af carbonhydrider og befugtningsopløsning
2614	Methylallylalkohol		3	F1	III	Eddikesyre
2617	Methylcyclohexanoler	rene isomerer eller isomer blanding, flammepunkt mellem 23 °C og 60 °C	3	F1	III	Eddikesyre
2619	Benzyldimethylamin		8	CF1	II	Blanding af carbonhydrider og befugtningsopløsning
2620	Amylbutyrater	rene isomerer eller isomer blanding, flammepunkt mellem 23°C og 60°C	3	F1	III	n-Butylacetat/ n-butylacetat-mættet befugtningsopløsning
2622	Glycidaldehyd	flammepunkt under 23 °C	3	FT1	II	Blanding af carbonhydrider
2626	Chlorsyre, vandig opløsning	med højst 10 % chlorsyre	5.1	O1	II	Salpetersyre
2656	Quinolin	flammepunkt over 60 °C	6.1	T1	III	Vand
2672	Ammoniak-opløsning	I vand, relativ massefylde mellem 0,880 og 0,957 ved 15 °C, med mere end 10 % men højst 35 % ammoniak	8	C5	III	Vand
2683	Ammoniumsulfid-opløsning	vandig opløsning, flammepunkt mellem 23 °C og 60 °C	8	CFT	II	Eddikesyre
2684	3-Diethylamino-propylamin		3	FC	III	Blanding af carbonhydrider og befugtningsopløsning
2685	N,N-Diethylethylen-diamin		8	CF1	II	Blanding af carbonhydrider og befugtningsopløsning
2693	Hydrogensulfitter, vandig opløsning, n.o.s.	uorganisk	8	C1	III	Vand

UN-nr.	Officiel godsbetegnelse eller teknisk betegnelse	Beskrivelse	Klasse	Klassifikations-kode	Emballage-gruppe	Standardvæske
(1)	(2a)	(2b)	(3a)	(3b)	(4)	(5)
	3.1.2	3.1.2	2.2	2.2	2.1.1.3	
2707	Dimethyldioxaner	rene isomerer eller isomer blanding	3	F1	II/III	Blanding af carbonhydrider
2733	Aminer, brandfarlige, ætsende, n.o.s. eller Polyaminer, brandfarlige, ætsende, n.o.s.		3	FC	I/II/III	Blanding af carbonhydrider og befugtningsopløsning
2734	Di-sec-butylamin		8	CF1	II	Blanding af carbonhydrider
2734	Aminer, flydende, ætsende, brandfarlige, n.o.s. eller Polyaminer, flydende, ætsende, brandfarlige, n.o.s.		8	CF1	I/II	Blanding af carbonhydrider og befugtningsopløsning
2735	Aminer, flydende, ætsende, n.o.s. eller Polyaminer, flydende, ætsende, n.o.s.		8	C7	I/II/III	Blanding af carbonhydrider og befugtningsopløsning
2739	Smørsyreanhydrid		8	C3	III	n-Butylacetat/ n-butylacetat-mættet befugtningsopløsning
2789	Eddikesyre, vandfri eller Eddikesyre-opløsning	vandig opløsning med mere end 80 vægt-% syre	8	CF1	II	Eddikesyre
2790	Eddikesyre-opløsning	vandig opløsning med mere end 10 men højst 80 vægt-% syre	8	C3	II/III	Eddikesyre
2796	Svovlsyre	med højst 51 % ren syre	8	C1	II	Vand
2797	Akkumulatorvæske, alkalisk	Kalium-/Natriumhydroxid, vandig opløsning	8	C5	II	Vand
2810	2-Chlor-6-fluorbenzylchlorid	stabiliseret	6.1	T1	III	Blanding af carbonhydrider
2810	2-Phenylethanol		6.1	T1	III	Eddikesyre
2810	Ethylenglycol-monohexylether		6.1	T1	III	Eddikesyre
2810	Giftig organisk væske, n.o.s.		6.1	T1	III	Regel for samlebetegnelser
2815	N-Aminoethyl-piperazin		8	C7	III	Blanding af carbonhydrider og befugtningsopløsning
2818	Ammoniumpoly-sulfidopløsning	vandig opløsning	8	CT1	II/III	Eddikesyre
2819	Amylphosphat		8	C3	III	Befugtningsopløsning

UN-nr.	Officiel godsbetegnelse eller teknisk betegnelse 3.1.2	Beskrivelse	Klasse	Klassifikations-kode	Emballage-gruppe	Standardvæske
(1)	(2a)	(2b)	(3a)	(3b)	(4)	(5)
2820	Smørsyre	n-butansyre	8	C3	III	n-Butylacetat/ n-butylacetat-mættet befugtningsopløsning
2821	Phenolopløsning	vandig opløsning, giftig, ikke-alkalisk	6.1	T1	II/III	Eddikesyre
2829	Capronsyre	n-hexansyre	8	C3	III	n-Butylacetat/ n-butylacetat-mættet befugtningsopløsning
2837	Hydrogensulfater, vandig opløsning		8	C1	II/III	Vand
2838	Vinylbutyrat, stabiliseret		3	F1	II	n-Butylacetat/ n-butylacetat-mættet befugtningsopløsning
2841	Di-n-amylamin		3	FT1	III	Blanding af carbonhydrider og befugtningsopløsning
2850	Tetrapropylen	blanding af C12- monoolefiner, flammepunkt mellem 23 °C og 60 °C	3	F1	III	Blanding af carbonhydrider
2873	Dibutylaminoethanol	N,N-Di-n- butylaminoethanol	6.1	T1	III	Eddikesyre
2874	Furfurylalkohol		6.1	T1	III	Eddikesyre
2920	O,O- Diethyldithiophosphorsyre	flammepunkt mellem 23 °C og 60 °C	8	CF1	II	n-Butylacetat/ n-butylacetat-mættet befugtningsopløsning
2920	O,O- Dimethyldithiophosphorsyre	flammepunkt mellem 23 °C og 60°C	8	CF1	II	Befugtningsopløsning
2920	Hydrogenbromid	33% opløsning i vandfri edikesyre	8	CF1	II	Befugtningsopløsning
2920	Tetramethyl- ammoniumhydroxid	vandig opløsning, flammepunkt mellem 23°C og 60°C	8	CF1	II	Vand
2920	Ætsende væske, brandfarlig, n.o.s.		8	CF1	I/II	Regel for samlebetegnelser
2922	Ammoniumsulfid	vandig opløsning, flammepunkt over 60°C	8	CT1	II	Vand
2922	Cresoler	vandig basisk opløsning, blanding af natrium- og kaliumcresolat	8	CT1	II	Eddikesyre
2922	Phenol	vandig basisk opløsning, blanding af natrium- og kaliumphenolat	8	CT1	II	Eddikesyre
2922	Natriumhydrogen- difluorid	Vandig opløsning	8	CT1	III	Vand
2922	Ætsende væske, giftig, n.o.s.		8	CT1	I/II/III	Regel for samlebetegnelser

UN-nr.	Officiel godsbetegnelse eller teknisk betegnelse 3.1.2	Beskrivelse	Klasse	Klassifikations-kode	Emballage-gruppe	Standardvæske
(1)	(2a)	(2b)	(3a)	(3b)	(4)	(5)
2924	Brandfarlig væske, ætsende, n.o.s.	mindre ætsende	3	FC	I/II/III	Regel for samlebetegnelser
2927	Giftig organisk væske, ætsende, n.o.s.		6.1	TC1	I/II	Regel for samlebetegnelser
2933	Methyl-2-chlorpropionat		3	F1	III	n-Butylacetat/ n-butylacetat-mættet befugtningsopløsning
2934	Isopropyl-2-chlorpropionat		3	F1	III	n-Butylacetat/ n-butylacetat-mættet befugtningsopløsning
2935	Ethyl-2-chlorpropionat		3	F1	III	n-Butylacetat/ n-butylacetat-mættet befugtningsopløsning
2936	Thiomælkesyre		6.1	T1	II	Eddikesyre
2941	Fluoraniliner	rene isomerer eller isomer blanding	6.1	T1	III	Eddikesyre
2943	Tetrahydro-furfurylamin		3	F1	III	Blanding af carbonhydrider
2945	N-Methylbutylamin		3	FC	II	Blanding af carbonhydrider og befugtningsopløsning
2946	2-Amino-5-diethylaminopentan		6.1	T1	III	Blanding af carbonhydrider og befugtningsopløsning
2947	Isopropyl-chloracetat		3	F1	III	n-Butylacetat/ n-butylacetat-mættet befugtningsopløsning
2984	Hydrogenperoxid, vandig opløsning	med mindst 8 % men mindre end 20 % hydrogenperoxid, stabiliseret efter behov	5.1	O1	III	Salpetersyre
3056	n-Heptanal		3	F1	III	Blanding af carbonhydrider
3065	Alkoholiske drikkevarer	med mere end 24 vol-% alkohol	3	F1	II/III	Eddikesyre
3066	Maling eller Malingrelaterede produkter	herunder farve, lak, emalje, bejdse, shellak, fernis, politur, flydende filler eller flydende grunder eller herunder fortynder eller reducerende forbindelser	8	C9	II/III	Regel for samlebetegnelser
3079	Methacrylonitril, stabiliseret		6.1	TF1	I	n-Butylacetat/ n-butylacetat-mættet befugtningsopløsning

UN-nr.	Officiel godsbetegnelse eller teknisk betegnelse 3.1.2	Beskrivelse 3.1.2	Klasse 2.2	Klassifikations-kode 2.2	Emballage-gruppe 2.1.1.3	Standardvæske
(1)	(2a)	(2b)	(3a)	(3b)	(4)	(5)
3082	sec-Alkohol C ₆ -C ₁₇ poly (3-6) ethoxylat		9	M6	III	n-Butylacetat/ n-butylacetat-mættet befugtningsopløsning og blanding af carbonhydrider
3082	Alkohol C ₁₂ -C ₁₅ poly (1-3) ethoxylat		9	M6	III	n-Butylacetat/ n-butylacetat-mættet befugtningsopløsning og blanding af carbonhydrider
3082	Alkohol C ₁₃ -C ₁₅ poly (1-6) ethoxylat		9	M6	III	n-Butylacetat/ n-butylacetat-mættet befugtningsopløsning og blanding af carbonhydrider
3082	Flybrændstof JP-5	flammepunkt over 60 °C	9	M6	III	Blanding af carbonhydrider
3082	Flybrændstof JP-7	flammepunkt over 60 °C	9	M6	III	Blanding af carbonhydrider
3082	Kultjære	flammepunkt over 60 °C	9	M6	III	Blanding af carbonhydrider
3082	Kultjærenaphtha	flammepunkt over 60 °C	9	M6	III	Blanding af carbonhydrider
3082	Creosot fremstillet af kultjære	flammepunkt over 60 °C	9	M6	III	Blanding af carbonhydrider
3082	Creosot fremstillet af træbjære	flammepunkt over 60 °C	9	M6	III	Blanding af carbonhydrider
3082	Cresyldiphenyl-phosphat		9	M6	III	Befugtningsopløsning
3082	Decylacrylat		9	M6	III	n-Butylacetat/ n-butylacetat-mættet befugtningsopløsning og blanding af carbonhydrider
3082	Diisobutylphthalat		9	M6	III	n-Butylacetat/ n-butylacetat-mættet befugtningsopløsning og blanding af carbonhydrider
3082	Di-n-butylphthalat		9	M6	III	n-Butylacetat/ n-butylacetat-mættet befugtningsopløsning og blanding af carbonhydrider
3082	Carbonhydrider	flydende, flammepunkt over 60 °C, miljøfarlige	9	M6	III	Regel for samlebetegnelser
3082	Isodecyldiphenyl-phosphat		9	M6	III	Befugtningsopløsning
3082	Methylnaphthalener	isomer blanding, flydende	9	M6	III	Blanding af carbonhydrider
3082	Triarylphosphater	n.o.s.	9	M6	III	Befugtningsopløsning

UN-nr.	Officiel godsbetegnelse eller teknisk betegnelse 3.1.2	Beskrivelse	Klasse	Klassifikations-kode	Emballage-gruppe	Standardvæske
(1)	(2a)	(2b)	(3a)	(3b)	(4)	(5)
3082	Tricresylphosphat	med højst 3 % orthoisomer	9	M6	III	Befugtningsopløsning
3082	Trixylenylphosphat		9	M6	III	Befugtningsopløsning
3082	Zinkalkyldithio-phosphat	C3-C14	9	M6	III	Befugtningsopløsning
3082	Zinkaryldithio-phosphat	C7-C16	9	M6	III	Befugtningsopløsning
3082	Miljøfarlig væske, no.s.		9	M6	III	Regel for samlebetegnelser
3099	Oxiderende væske, giftig. n.o.s.		5.1	OT1	I/II/III	Regel for samlebetegnelser
3101 3103 3105 3107 3109 3111 3113 3115 3117 3119	Organisk peroxid, type B, C, D, E eller F, flydende eller Organisk peroxid, type B, C, D, E eller F, flydende, med temperaturkontrol		5.2	P1		n-Butylacetat/ n-butylacetat-mættet befugtningsopløsning og blanding af carbonhydrider og salpetersyre **)
<p>**) For UN 3101, 3103, 3105, 3107, 3109, 3111, 3113, 3115, 3117 og 3119 (undtagen tert-butylhydroperoxid med mere end 40 % peroxidindhold og pereddikesyrer): Alle organiske peroxider i teknisk ren form eller i opløsning i opløsningsmidler, der mht. forenelighed er omfattet af standardvæsken "blanding af carbonhydrider" i denne liste. Foreneligheden af ventiler og pakninger med organiske peroxider kan kontrolleres ved laboratorieforsøg med salpetersyre, også uafhængigt af konstruktionstypeprøvningen.</p> <p><i>De organiske peroxider med UN nr. 3111, 3113, 3115, 3117 og 3119 er det ikke tilladt at transportere med jernbane.</i></p>						
3145	Butylphenoler	flydende, n.o.s.	8	C3	I/II/III	Eddikesyre
3145	Alkylphenoler, flydende, n.o.s.	inkl. C ₂ -C ₁₂ homologe	8	C3	I/II/III	n-Butylacetat/ n-butylacetat-mættet befugtningsopløsning
3149	Hydrogenperoxid og pereddikesyre, blanding	med UN 2790 eddikesyre, UN 2796 svovlsyre og/eller UN 1805 phosphorsyre, vand og højst 5 % pereddikesyre	5.1	OC1	II	Befugtningsopløsning og salpetersyre
3210	Chlorater, uorganiske, vandig opløsning, n.o.s.		5.1	O1	II/III	Vand
3211	Perchlorater, uorganiske, vandig opløsning, n.o.s.		5.1	O1	II/III	Vand
3213	Bromater, uorganiske, vandig opløsning, n.o.s.		5.1	O1	II/III	Vand
3214	Permanganater, uorganiske, vandig opløsning, n.o.s.		5.1	O1	II	Vand

UN-nr.	Officiel godsbetegnelse eller teknisk betegnelse 3.1.2	Beskrivelse 3.1.2	Klasse 2.2	Klassifikations-kode 2.2	Emballage-gruppe 2.1.1.3	Standardvæske
(1)	(2a)	(2b)	(3a)	(3b)	(4)	(5)
3216	Persulfater, uorganiske, vandig opløsning, n.o.s.		5.1	O1	III	Befugtningsopløsning
3218	Nitrater, uorganiske, vandig opløsning, n.o.s.		5.1	O1	II/III	Vand
3219	Nitriter, uorganiske, vandig opløsning, n.o.s.		5.1	O1	II/III	Vand
3264	Kobber(II)chlorid	vandig opløsning, mindre ætsende	8	C1	III	Vand
3264	Hydroxylaminsulfat	25 % vandig opløsning	8	C1	III	Vand
3264	Phosphorsyrling	vandig opløsning	8	C1	III	Vand
3264	Ætsende sur uorganisk væske, n.o.s.	flammpunkt over 60 °C	8	C1	I/II/III	Regel for samlebetegnelser; gælder ikke for blandinger med indhold af UN 1830, 1832, 1906 og 2308
3265	Methoxyeddikesyre		8	C3	I	n-Butylacetat/ n-butylacetat-mættet befugtningsopløsning
3265	Allylrvavsyreanhydrid		8	C3	II	n-Butylacetat/ n-butylacetat-mættet befugtningsopløsning
3265	Dithioglycolsyre		8	C3	II	n-Butylacetat/ n-butylacetat-mættet befugtningsopløsning
3265	Butylphosphat	blanding af mono- og dibutylphosphat	8	C3	III	Befugtningsopløsning
3265	Octansyre		8	C3	III	n-Butylacetat/ n-butylacetat-mættet befugtningsopløsning
3265	3-Methylbutansyre		8	C3	III	n-Butylacetat/ n-butylacetat-mættet befugtningsopløsning
3265	Nonansyre		8	C3	III	n-Butylacetat/ n-butylacetat-mættet befugtningsopløsning
3265	2-Oxopropansyre		8	C3	III	n-Butylacetat/ n-butylacetat-mættet befugtningsopløsning
3265	Pentansyre		8	C3	III	Eddikesyre
3265	Ætsende sur organisk væske, n.o.s.	flammpunkt over 60 °C	8	C3	I/II/III	Regel for samlebetegnelser
3266	Natriumhydrogen-sulfid	vandig opløsning	8	C5	II	Eddikesyre
3266	Natriumsulfid	vandig opløsning, mindre ætsende	8	C5	III	Eddikesyre

UN-nr.	Officiel godsbetegnelse eller teknisk betegnelse 3.1.2	Beskrivelse	Klasse	Klassifikations-kode	Emballage-gruppe	Standardvæske
(1)	(2a)	(2b)	(3a)	(3b)	(4)	(5)
3266	Ætsende basisk uorganisk væske, n.o.s.	flammepunkt over 60 °C	8	C5	I/II/III	Regel for samlebetegnelser
3267	2,2'-(Butylimino)-bisethanol		8	C7	II	Blanding af carbonhydrider og befugtningsopløsning
3267	Ætsende basisk organisk væske, n.o.s.	flammepunkt over 60 °C	8	C7	I/II/III	Regel for samlebetegnelser
3271	Ethylenglycol-monobutylether	flammepunkt på 60 °C	3	F1	III	Eddikesyre
3271	Ethere, n.o.s.		3	F1	II/III	Regel for samlebetegnelser
3272	Acrylsyre-tert-butylester		3	F1	II	n-Butylacetat/ n-butylacetat-mættet befugtningsopløsning
3272	Isobutylpropionat	flammepunkt under 23 °C	3	F1	II	n-Butylacetat/ n-butylacetat-mættet befugtningsopløsning
3272	Methylvalerat		3	F1	II	n-Butylacetat/ n-butylacetat-mættet befugtningsopløsning
3272	Trimethylorthoformiat		3	F1	II	n-Butylacetat/ n-butylacetat-mættet befugtningsopløsning
3272	Ethylvalerat		3	F1	III	n-Butylacetat/ n-butylacetat-mættet befugtningsopløsning
3272	Isobutylisovalerat		3	F1	III	n-Butylacetat/ n-butylacetat-mættet befugtningsopløsning
3272	n-Amylpropionat		3	F1	III	n-Butylacetat/ n-butylacetat-mættet befugtningsopløsning
3272	n-Butylbutyrat		3	F1	III	n-Butylacetat/ n-butylacetat-mættet befugtningsopløsning
3272	Methylactat		3	F1	III	n-Butylacetat/ n-butylacetat-mættet befugtningsopløsning
3272	Estere, n.o.s.		3	F1	II/III	Regel for samlebetegnelser
3287	Natriumnitrit	40 % vandig opløsning	6.1	T4	III	Vand
3287	Giftig uorganisk væske, n.o.s.		6.1	T4	I/II/III	Regel for samlebetegnelser
3291	Klinisk affald, uspecificeret	flydende	6.2	I3	II	Vand
3293	Hydrazin, vandig opløsning	med højst 37 vægt-% hydrazin	6.1	T4	III	Vand
3295	Heptener	n.o.s.	3	F1	II	Blanding af carbonhydrider

UN-nr.	Officiel godsbetegnelse eller teknisk betegnelse 3.1.2	Beskrivelse 3.1.2	Klasse 2.2	Klassifikations-kode 2.2	Emballage-gruppe 2.1.1.3	Standardvæske
(1)	(2a)	(2b)	(3a)	(3b)	(4)	(5)
3295	Nonaner	flammpunkt under 23 °C	3	F1	II	Blanding af carbonhydrider
3295	Decaner	n.o.s.	3	F1	III	Blanding af carbonhydrider
3295	1,2,3-Trimethylbenzen		3	F1	III	Blanding af carbonhydrider
3295	Carbonhydrider, flydende, n.o.s.		3	F1	I/II/III	Regel for samlebetegnelser
3405	Bariumchlorat-opløsning	vandig opløsning	5.1	OT1	II/III	Vand
3406	Bariumperchlorat-opløsning	vandig opløsning	5.1	OT1	II/III	Vand
3408	Blyperchlorat-opløsning	vandig opløsning	5.1	OT1	II/III	Vand
3413	Kaliumcyanid-opløsning	vandig opløsning	6.1	T4	I/II/III	Vand
3414	Natriumcyanid-opløsning	vandig opløsning	6.1	T4	I/II/III	Vand
3415	Natriumfluorid-opløsning	vandig opløsning	6.1	T4	III	Vand
3422	Kaliumfluorid-opløsning	vandig opløsning	6.1	T4	III	Vand

4.1.2 Yderligere generelle bestemmelser vedrørende anvendelsen af IBC'er

4.1.2.1 Når IBC'er anvendes til transport af væsker med et flammepunkt på 60 °C (*closed cup*) eller derunder, eller pulver, der skaber fare for støvekspllosion, skal der træffes foranstaltninger til at forhindre farlig elektrostatisk opladning.

4.1.2.2 Enhver metal-, stiv plast- og komposit-IBC skal efterses og prøves i overensstemmelse med underafsnit 6.5.4.4 eller 6.5.4.5:

- før den tages i anvendelse,
- efterfølgende med højst henholdsvis 2½ og 5 års mellemrum,
- efter reparation eller refabrikation, før den genanvendes til transport.

En IBC må ikke fyldes eller leveres til transport efter datoen, hvor der senest skal være foretaget en periodisk prøvning eller inspektion. En IBC, der er blevet fyldt før datoen, hvor der senest skal være foretaget en periodiske prøvning eller inspektion, kan dog transporteres inden for en periode på højst 3 måneder efter denne dato. Efter datoen, hvor der senest skal være foretaget en periodisk prøvning eller inspektion, kan en IBC endvidere transporteres

- a) efter tømning, men før rensning, med henblik på at få foretaget den påkrævede prøvning eller inspektion forud for en fornyet fyldning,
- b) inden for en periode på højst seks måneder efter denne dato, når formålet er at returnere farligt gods eller rester heraf til passende bortskaffelse eller genbrug, medmindre andet er godkendt af den kompetente myndighed.

Anm.: Der skal i transportdokumentet refereres til denne undtagelse, jf. punkt 5.4.1.1.11.

4.1.2.3 IBC'er af type 31HZ2 skal fyldes til mindst 80 % af kapaciteten af den ydre støtteindretning.

4.1.2.4 Bortset fra ved rutinemæssig vedligeholdelse af IBC'er af metal og stiv plast, af komposit-IBC'er og af fleksible IBC'er, der udføres af IBC'ens ejer, hvis hjemstat og navn eller godkendte symbol er holdbart påført IBC'en, skal den, der udfører rutinemæssig vedligeholdelse, i nærheden af fabrikantens angivelse af UN-konstruktionsstype påføre følgende oplysninger ved brug af holdbar mærkning:

- a) Den stat, hvor den rutinemæssige vedligeholdelse blev udført.
- b) Navn på eller godkendt symbol for den, som udfører den rutinemæssige vedligeholdelse.

4.1.3 Generelle bestemmelser vedrørende emballeringsforskrifter

4.1.3.1 Emballeringsforskrifter, der finder anvendelse for farligt gods hørende til klasse 1 til 9, er angivet i afsnit 4.1.4. Forskrifterne er underinddelt i tre underafsnit efter den emballagetype, de vedrører:

Underafsnit 4.1.4.1 For emballager andre end IBC'er og storeemballage. Disse emballeringsforskrifter er kendetegnet ved en alfanumerisk kode begyndende med bogstavet «P» eller, hvis der er tale om emballager, der er særlige for RID og ADR, bogstavet «R».

Underafsnit 4.1.4.2 For IBC'er. Disse emballeringsforskrifter er kendetegnet ved en alfanumerisk kode begyndende med bogstaverne «IBC».

Underafsnit 4.1.4.3 For storeemballage. Disse emballeringsforskrifter er kendetegnet ved en alfanumerisk kode begyndende med bogstaverne «LP».

Det er generelt angivet i emballeringsforskrifterne, i hvilket omfang de generelle bestemmelser i henholdsvis afsnit 4.1.1, 4.1.2 og 4.1.3 finder anvendelse. Det er også angivet, i hvilket omfang der er krav om opfyldelse af de særlige bestemmelser i afsnittene 4.1.5, 4.1.6, 4.1.7, 4.1.8 og 4.1.9. Særlige emballeringsbestemmelser kan ligeledes være angivet i emballeringsforskriften for enkelte stoffer eller –genstande. Disse er kendetegnet ved en alfanumerisk kode begyndende med bogstaverne:

«PP» for emballager andre end IBC'er og storeemballage, eller «RR», hvis der er tale om særlige bestemmelser, der er specifikke for RID og ADR,

«B» for IBC'er, eller «BB», hvis der er tale om særlige emballeringsbestemmelser, der er specifikke for RID og ADR,

«L» for storeemballage.

Medmindre andet er angivet, skal hver enkelt emballage være i overensstemmelse med de relevante forskrifter i Del 6. Emballeringsforskrifter giver generelt ingen oplysninger om forenelighed, og brugeren kan derfor ikke vælge en emballage uden først at undersøge, om stoffet er foreneligt med det valgte emballagemateriale (f.eks. er de fleste glasbeholdere uegnede til fluorider). Hvor glasbeholdere er tilladt i emballeringsforskrifterne, er porcelæn og stentøj også tilladt.

4.1.3.2 Kolonne (8) i tabel A i kapitel 3.2 viser for hvert enkelt stof eller genstand den/de emballeringsforskrift(er), der skal anvendes. I kolonne (9a) er angivet de særlige emballeringsbestemmelser, der finder anvendelse for bestemte stoffer eller genstande. I kolonne (9b) er angivet de særlige bestemmelser om sammenlæsning (se afsnit 4.1.10).

4.1.3.3 Hvor det er relevant, er der i hver emballeringsforskrift anført de enkelt- eller kombinationsemballager, det er tilladt at anvende. For kombinationsemballager er det endvidere angivet hvilke indvendige og ydre emballager, der er tilladt, og, hvor det er relevant, den maksimalt tilladte mængde i hver indvendige eller ydre emballage. Maksimal nettovægt og maksimal kapacitet er defineret i afsnit 1.2.1.

4.1.3.4 De følgende emballager må ikke anvendes, hvis det stof, der transporteres, kan blive flydende under transport:

Emballager

Tromler:	1D og 1G
Kasser:	4A, 4B, 4C1, 4C2, 4D, 4F, 4G, 4H1 og 4H2
Sække:	5L1, 5L2, 5L3, 5H1, 5H2, 5H3, 5H4, 5M1 og 5M2

Kompositemballage:	6HC, 6HD1, 6HD2, 6HG1, 6HG2, 6PC, 6PD1, 6PD2, 6PG1, 6PG2 og 6PH1
Storeballager	
Fleksibel plast:	51H (ydre emballage)
<u>IBC'er</u>	
Til stoffer i emballagegruppe I:	Alle typer IBC'er.
Til stoffer i emballagegruppe II og III:	
Træ-IBC'er:	11C, 11D og 11F
Pap-IBC'er:	11G
Fleksible IBC'er:	13H1, 13H2, 13H3, 13H4, 13H5, 13L1, 13L2, 13L3, 13L4, 13M1 og 13M2
Komposit IBC'er:	11HZ2, 21HZ2

I forbindelse med bestemmelserne i dette afsnit skal stoffer og blandinger, som har et smeltepunkt på 45 °C eller derunder, betragtes som værende faste stoffer, der kan blive flydende under transport.

4.1.3.5

Når det i henhold til emballeringsforskrifterne i dette kapitel er tilladt at anvende en bestemt type emballage (f.eks. 4G eller 1A2) , kan emballager forsynet med den samme emballagekodemærkning efterfulgt af bogstaverne «V», «U» eller «W», som mærket i overensstemmelse med forskrifterne i Del 6 (f.eks. 4GV, 4GU eller 4GW henholdsvis 1A2V, 1A2U eller 1A2W), også anvendes på de samme betingelser og med de samme begrænsninger, som i henhold til emballeringsforskrifterne er gældende for den type emballage. Eksempelvis kan en kombinationsemballage mærket med koden «4GV» anvendes i de tilfælde, hvor en kombinationsemballage mærket «4G» er tilladt, forudsat at kravene i den relevante emballeringsforskrift vedrørende typer af indvendige emballager og mængdebegrænsninger er respekteret.

4.1.3.6 Trykbeholdere til væsker og faste stoffer

4.1.3.6.1 Medmindre andet er angivet i RID er det tilladt at anvende trykbeholdere, der overholder:

a) de relevante bestemmelser i kapitel 6.2,

b) de nationale eller internationale standarder om konstruktion, fremstilling, prøvning og eftersyn i fremstillingslandet, såfremt de opfylder bestemmelserne i underafsnit 4.1.3.6, og, for så vidt angår metalflasker, rør, trykfade og flaskebatterier, såfremt de har et minimumssprængningsindeks (sprængningstryk divideret med prøvningstryk) på:

(i) 1,50 for genopfyldelige trykbeholdere,

(ii) 2,00 for ikke-genopfyldelige trykbeholdere,

til transport af enhver væske og ethvert fast stof, bortset fra eksplosive stoffer, termisk ustabile stoffer, organiske peroxider, selvnedbrydende stoffer, stoffer, hvor der kan opstå et betydeligt tryk som følge af en kemisk reaktion, og radioaktive stoffer (medmindre dette er tilladt i afsnit 4.1.9).

Dette underafsnit gælder ikke de stoffer, som er angivet i underafsnit 4.1.4.1, i tabel 3 i emballeringsforskrift P200.

4.1.3.6.2 Alle trykbeholderkonstruktioner skal godkendes af den kompetente myndighed i fremstillingslandet eller i overensstemmelse med kapitel 6.2.

4.1.3.6.3 Medmindre andet er angivet, skal der anvendes trykbeholdere med et minimumsprøvningstryk på 0,6 MPa.

4.1.3.6.4 Medmindre andet er angivet, kan trykbeholdere forsynes med en trykaflastningsanordning for at undgå, at beholderne sprænges ved overfyldning eller brandulykker.

Trykbeholderventiler skal konstrueres og fremstilles på en sådan måde, at de i sig selv er i stand til at modstå beskadigelse uden at frigive indholdet, eller de skal være beskyttet mod beskadigelse, som kan forårsage utilsigtet udslip af indholdet i trykbeholderen, ved en af metoderne i punkt 4.1.6.8 a) - e).

4.1.3.6.5 Trykbeholderen må højst fyldes til 95 % af dens kapacitet ved 50 °C. Der skal være tilstrækkeligt tomrum (headspace) til at sikre, at væsken ikke optager hele trykbeholderens volumen ved en temperatur på 55 °C.

4.1.3.6.6 Medmindre andet er angivet, skal trykbeholdere undergå periodiske eftersyn og prøvninger hvert 5. år. De periodiske eftersyn skal omfatte en ekstern undersøgelse, en intern undersøgelse eller en alternativ metode, der er godkendt af den kompetente myndighed, en trykprøvning eller en lignende effektiv, ikke-destruktiv prøvning med den kompetente myndigheds samtykke, herunder et eftersyn af alle tilbehørsdele (f.eks. ventiltæthed, nødaflastningsventiler eller smeltesikringer). Trykbeholdere må ikke fyldes efter udløbet af intervallet mellem periodiske eftersyn og prøvninger, men må dog gerne transporteres efter tidsfristens udløb. Reparationer af trykbeholdere skal opfylde bestemmelserne i underafsnit 4.1.6.11.

4.1.3.6.7 Inden fyldning skal pakkeren foretage et eftersyn af trykbeholderen og sikre, at trykbeholderen er godkendt til de stoffer, der skal transporteres, og at bestemmelserne i RID er opfyldt. Afspærringsventiler skal lukkes efter fyldning og forblive lukkede under transport. Afsenderen skal kontrollere, at lukkeanordningerne og udstyret ikke lækker.

4.1.3.6.8 Trykbeholdere, der skal genanvendes, må ikke fyldes med et andet stof end det, de tidligere har indeholdt, medmindre der er truffet de nødvendige forholdsregler for en betjeningsændring.

4.1.3.6.9 Mærkning af trykbeholdere til væsker og faste stoffer i henhold til underafsnit 4.1.3.6 (som ikke overholder bestemmelserne i kapitel 6.2), skal opfylde de krav, der stilles af den kompetente myndighed i fremstillingslandet.

4.1.3.7 Emballager eller IBC'er, der ikke udtrykkelig er tilladt anvendt i den relevante emballeringsforskrift, må ikke anvendes til transport af et stof eller en genstand, medmindre det specifikt er tilladt i henhold til en midlertidig afgivelse, der er indgået aftale om mellem [RID-kontraherende stater](#) i overensstemmelse med afsnit 1.5.1.

4.1.3.8 Uemballerede genstande, der ikke hører til klasse 1

4.1.3.8.1 Såfremt store og robuste genstande ikke kan emballeres i henhold til kravene i kapitel 6.1 eller 6.6, og de skal transporteres tomme, urensede og uemballerede, kan den kompetente myndighed i oprindelseslandet ² godkende transporten. I den forbindelse skal den kompetente myndighed tage højde for følgende:

- a) De store og robuste genstande skal være stærke nok til modstå de påvirkninger, der normalt kan forventes under transport. Disse påvirkninger omfatter omlæsning mellem transportenheder og mellem transportenheder og lagre såvel som flytning fra en palle med henblik på efterfølgende manuel eller maskinel håndtering.
- b) Alle lukkeanordninger og åbninger skal være lukket på en sådan måde, at indholdet ikke under normale transportforhold kan slippe ud på grund af vibration eller temperatur-, fugtigheds- eller trykændringer (f.eks. som følge af ændringer i terrænhøjde). Der må ikke klæbe farlige stoffer til ydersiden af de store og robuste genstande.
- c) Dele af store og robuste genstande, der er i direkte berøring med farlige stoffer,
 - (i) skal kunne modstå kemiske og andre påvirkninger fra disse stoffer, og
 - (ii) må ikke forårsage en farlig effekt, f.eks. gennem katalyse af en reaktion eller ved reaktion med det farlige gods.
- d) Store og robuste genstande, der indeholder væsker, skal staves og sikres på en sådan måde, at der ikke opstår lækage eller permanent deformation af genstanden under transport.
- e) De skal fastgøres til understel eller tremmekasser eller andre egnede håndteringsanordninger eller til transportenheden eller containeren på en sådan måde, at de ikke kan slide sig løs under normale transportforhold.

4.1.3.8.2 Forsendelse af uemballerede genstande, som er godkendt af den kompetente myndighed i overensstemmelse med punkt 4.1.3.8.1, skal ske i henhold til procedurerne i del 5. Desuden skal afsenderen af disse genstande sikre, at en kopi af godkendelsen er vedhæftet transportdokumentet.

Anm.: En stor og robust genstand kan omfatte fleksible brændstofs-systemer, militærudstyr, maskiner eller udstyr, der indeholder farligt gods i mængder, der overstiger de i afsnit 3.4.6 anførte grænser.

² Hvis oprindelseslandet ikke er en RID-kontraherende stat, skal transporten godkendes af den kompetente myndighed i den første RID-kontraherende stat, som forsendelsen kommer til.

4.1.4 Liste over emballeringsforskrifter

Anm.: Selv om der til de følgende emballeringsforskrifter er brugt samme nummersystem som i IMDG-koden og FN's Modelbestemmelser, skal læseren være opmærksom på, at nogle af detaljerne kan være anderledes i RID.

4.1.4.1 Emballeringsforskrifter vedrørende anvendelsen af emballager (med undtagelse af IBC'er og storemballager)

P001		EMBALLERINGSFORSKRIFT (VÆSKER)			P001
Følgende emballager er tilladt, såfremt de opfylder de generelle bestemmelser i afsnit 4.1.1 og 4.1.3:					
Kombinationsemballager:		Maksimal kapacitet / Nettovægt (se punkt 4.1.3.3)			
Indvendige emballager	Ydre emballager	Emballage-gruppe I	Emballage-gruppe II	Emballage-gruppe III	
	Tromler				
Glas 10 liter	stål (1A2)	250 kg	400 kg	400 kg	
Plast 30 liter	aluminium (1B2)	250 kg	400 kg	400 kg	
Metal 40 liter	andet metal (1N2)	250 kg	400 kg	400 kg	
	plast (1H2)	250 kg	400 kg	400 kg	
	krydsfiner (1D)	150 kg	400 kg	400 kg	
	pap (1G)	75 kg	400 kg	400 kg	
	Kasser				
	stål (4A)	250 kg	400 kg	400 kg	
	aluminium (4B)	250 kg	400 kg	400 kg	
	naturtræ (4C1, 4C2)	150 kg	400 kg	400 kg	
	krydsfiner (4D)	150 kg	400 kg	400 kg	
	fiber- og spånplader (4F)	75 kg	400 kg	400 kg	
	pap (4G)	75 kg	400 kg	400 kg	
	skumplast (4H1)	60 kg	60 kg	60 kg	
	homogent plast (4H2)	150 kg	400 kg	400 kg	
	Dunke				
	stål (3A2)	120 kg	120 kg	120 kg	
	aluminium (3B2)	120 kg	120 kg	120 kg	
	plast (3H2)	120 kg	120 kg	120 kg	
Enkeltemballager:					
Tromler					
	stål, ikke-aftageligt låg (1A1)	250 liter	450 liter	450 liter	
	stål, aftageligt låg (1A2)	250 liter ^{a)}	450 liter	450 liter	
	aluminium, ikke-aftageligt låg (1B1)	250 liter	450 liter	450 liter	
	aluminium, aftageligt låg (1B2)	250 liter ^{a)}	450 liter	450 liter	
	andet metal, ikke-aftageligt låg (1N1)	250 liter	450 liter	450 liter	
	andet metal, aftageligt låg (1N2)	250 liter ^{a)}	450 liter	450 liter	
	plast, ikke-aftageligt låg (1H1)	250 liter	450 liter	450 liter	
	plast, aftageligt låg (1H2)	250 liter ^{a)}	450 liter	450 liter	
Dunke					
	stål, ikke-aftageligt låg (3A1)	60 liter	60 liter	60 liter	
	stål, aftageligt låg (3A2)	60 liter ^{a)}	60 liter	60 liter	
	aluminium, ikke-aftageligt låg (3B1)	60 liter	60 liter	60 liter	
	aluminium, aftageligt låg (3B2)	60 liter ^{a)}	60 liter	60 liter	
	plast, ikke-aftageligt låg (3H1)	60 liter	60 liter	60 liter	
	plast, aftageligt låg (3H2)	60 liter ^{a)}	60 liter	60 liter	
(fortsættes)					

P001 (fortsat)			P001
Kompositemballager			
plastbeholder i stål- eller aluminiumtromle (6HA1, 6HB1)	250 liter	250 liter	250 liter
plastbeholder i pap-, plast- eller krydsfinertromle (6HG1, 6HH1, 6HD1)	120 liter	250 liter	250 liter
plastbeholder, i stål- eller aluminiumtremmekasse eller anden kasse af stål eller aluminium, eller i naturtræ-, krydsfiner- eller papkasse, eller i homogen plastemballage (6HA2, 6HB2, 6HC, 6HD2, 6HG2 eller 6HH2)	60 liter	60 liter	60 liter
glasbeholder, i stål-, aluminium-, pap- eller krydsfinertromle eller i tromle af skumplast eller homogen plast (6PA1, 6PB1, 6PG1, 6PD1, 6PH1 eller 6PH2), eller i stål- eller aluminiumtremmekasse, i stål-, aluminium-, naturtræ-, pap- eller krydsfinerkasse, eller i en vidjekurv (6PA2, 6PB2, 6PC, 6PG2 eller 6PD2)	60 liter	60 liter	60 liter
Trykbeholdere , såfremt de opfylder de generelle bestemmelser i underafsnit 4.1.3.6			
Yderligere krav: Emballager til stoffer i klasse 3, emballagegruppe III, der afgiver små mængder carbondioxid og/eller nitrogen, skal være ventilerede.			
Særlige emballeringsbestemmelser:			
PP1	For UN 1133, 1210, 1263 og 1866 og for adhæsiver, trykfarver, trykfarverelaterede produkter, maling, malingrelaterede produkter og harpiksopløsninger, som henføres til UN 3082, metal- eller plastemballager til stoffer i emballagegruppe II og III i mængder på 5 liter eller derunder pr. emballage behøver emballagerne ikke opfylde prøvningskravene i kapitel 6.1 såfremt de transporteres: a) som pallegods, i box- eller gitterpalle eller i en enhedslæsseanordning, f.eks. enkeltemballager anbragt eller stablet på paller og dernæst sikret med remme eller krympe- eller strækfolie eller andre egnede midler, eller b) som indre emballager i kombinationsemballager med en maksimal nettovægt på 40 kg.		
PP2	For UN 3065: Trætønder med en maksimal kapacitet på 250 liter, som ikke opfylder bestemmelserne i kapitel 6.1, kan anvendes.		
PP4	For UN 1774 skal emballager kunne leve op til kravene for en emballage i emballagegruppe II.		
PP5	For UN 1204 skal emballager være konstrueret således, at en eksplosion som følge af et forøget indre tryk ikke vil være mulig. Flasker, rør og tryktromler må ikke benyttes til disse stoffer.		
PP6	(Slettet)		
PP10	For UN 1791, emballagegruppe II, skal emballagen være ventileret.		
PP31	For UN 1131 skal emballager være hermetisk lukkede.		
PP33	For UN 1308, emballagegruppe I og II, er kun kombinationsemballager med en maksimal bruttovægt på 75 kg tilladt.		
PP81	For UN 1790 med mere end 60%, men højst 85% hydrogenfluorid, og UN 2031 med mere end 55% salpetersyre: Den tilladte brugsperiode for plasttromler og -dunke som enkeltemballager er to år fra fremstillingsdatoen.		
Særlige emballeringsbestemmelser for RID og ADR:			
RR2	For UN 1261 er emballager med aftageligt låg ikke tilladt.		

a) Kun stoffer med en viskositet på mere end 2.680 mm²/s er tilladt.

P002		EMBALLERINGSFORSKRIFT			P002
(FASTE STOFFER)					
Følgende emballager er tilladt, såfremt de opfylder de generelle bestemmelser i afsnit 4.1.1 og 4.1.3:					
Kombinationsemballager:		Maksimal nettovægt (se underafsnit 4.1.3.3)			
Indvendig emballager	Ydre emballager	Emballage-gruppe I	Emballage-gruppe II	Emballage-gruppe III	
	Tromler				
Glas 10 kg	stål (1A2)	400 kg	400 kg	400 kg	
Plast ^{a)} 50 kg	aluminium (1B2)	400 kg	400 kg	400 kg	
Metal 50 kg	andet metal end stål og aluminium (1N2)	400 kg	400 kg	400 kg	
Papir ^{a, b, c)} 50 kg	plast (1H2)	400 kg	400 kg	400 kg	
Pap ^{a, b, c)} 50 kg	krydsfiner (1D)	400 kg	400 kg	400 kg	
	pap (1G)	400 kg	400 kg	400 kg	
^{a)} Disse indre emballager skal være støvtætte	Kasser				
	stål (4A)	400 kg	400 kg	400 kg	
	aluminium (4B)	400 kg	400 kg	400 kg	
^{b)} Disse indre emballager må ikke anvendes, hvis de transporterede stoffer kan blive flydende under transport (se underafsnit 4.1.3.4).	naturtræ (4C1)	250 kg	400 kg	400 kg	
	naturtræ med støvtætte vægge (4C2)	250 kg	400 kg	400 kg	
	krydsfiner (4D)	250 kg	400 kg	400 kg	
	fiber- og spånplader(4F)	125 kg	400 kg	400 kg	
	pap (4G)	125 kg	400 kg	400 kg	
	skumplast (4H1)	60 kg	60 kg	60 kg	
^{c)} Disse indre emballager af papir eller fiber må ikke anvendes til stoffer hørende til emballagegruppe I.	homogent plast (4H2)	250 kg	400 kg	400 kg	
	Dunke				
	stål (3A2)	120 kg	120 kg	120 kg	
	aluminium (3B2)	120 kg	120 kg	120 kg	
	plast (3H2)	120 kg	120 kg	120 kg	
Enkeltemballager					
		Emballage-gruppe I	Emballage-gruppe II	Emballage-gruppe III	
	Tromler				
	stål (1A1 eller 1A2 ^{d)})	400 kg	400 kg	400 kg	
	aluminium (1B1 eller 1B2 ^{d)})	400 kg	400 kg	400 kg	
	andet metal end stål og aluminium (1N1 eller 1N2 ^{d)})	400 kg	400 kg	400 kg	
	plast (1H1 eller 1H2 ^{d)})	400 kg	400 kg	400 kg	
	pap (1G) ^{e)}	400 kg	400 kg	400 kg	
	krydsfiner (1D) ^{e)}	400 kg	400 kg	400 kg	
	Dunke				
	stål (3A1 eller 3A2 ^{d)})	120 kg	120 kg	120 kg	
	aluminium (3B1 eller 3B2 ^{d)})	120 kg	120 kg	120 kg	
	plast (3H1 eller 3H2 ^{d)})	120 kg	120 kg	120 kg	
	Kasser				
	stål (4A) ^{e)}	Ikke tilladt	400 kg	400 kg	
	aluminium (4B) ^{e)}	Ikke tilladt	400 kg	400 kg	
	Naturtræ (4C1) ^{e)}	Ikke tilladt	400 kg	400 kg	
	Naturtræ med støvtætte vægge (4C2) ^{e)}	Ikke tilladt	400 kg	400 kg	
	krydsfiner (4D) ^{e)}	Ikke tilladt	400 kg	400 kg	
	fiber- og spånplader (4F) ^{e)}	Ikke tilladt	400 kg	400 kg	
	pap (4G) ^{e)}	Ikke tilladt	400 kg	400 kg	
	homogent plast (4H2) ^{e)}	Ikke tilladt	400 kg	400 kg	
	Sække				
	sække (5H3, 5H4, 5L3 eller 5M2) ^{e)}	Ikke tilladt	50 kg	50 kg	

(fortsættes)

P002 (fortsat)			P002
Kompositemballager			
plastbeholder i stål-, aluminium-, krydsfiner-, pap- eller plastromle (6HA1, 6HB1, 6HD1 ^{e)} , 6HG1 ^{e)} eller 6HH1)	400 kg	400 kg	400 kg
plastbeholder, i stål- eller aluminiumtremmekasse eller anden kasse af stål eller aluminium, eller i naturtræ-, krydsfiner- eller papkasse eller i homogen plastemballage (6HA2, 6HB2, 6HC, 6HD2 ^{e)} , 6HG2 ^{e)} eller 6HH2)	75 kg	75 kg	75 kg
glasbeholder, i stål-, aluminium-, pap- eller krydsfinerromle eller i romle af skumplast eller homogen plast (6PA1, 6PB1, 6PD1 ^{e)} eller 6PG1 ^{e)} , eller i stål- eller aluminiumtremmekasse, i stål-, aluminium-, naturtræ-, pap- eller krydsfinerkasse, eller i en vidjekurv (6PA2, 6PB2, 6PC, 6PD2 ^{e)} eller 6PG2 ^{e)} , eller i emballager af skumplast eller homogen plast (6PH1 ^{e)} eller 6PH2)	75 kg	75 kg	75 kg
^{d)} Disse emballager må ikke benyttes til stoffer hørende til emballagegruppe I, som kan blive flydende under transport (se 4.1.3.4).			
^{e)} Disse emballager må ikke benyttes til stoffer, som kan blive flydende under transport (se underafsnit 4.1.3.4).			
Trykbeholdere, såfremt de opfylder de generelle bestemmelser i underafsnit 4.1.3.6			
Særlige emballeringsbestemmelser:			
PP6 (Slettet)			
PP7 For UN 2000 kan celluloid transporteres uemballeret på paller omviklet med plastfilm og sikret med egnede midler, f.eks. med stålbånd, som vognladningsgods i lukkede vogne /containere. Hver palle må højst veje 1.000 kg.			
PP8 For UN 2002 skal emballager være konstrueret således, at en eksplosion som følge af et forøget indre tryk ikke vil være mulig. Flasker, rør og tryktromler må ikke benyttes til disse stoffer.			
PP9 For UN 3175, 3243 og 3244: Emballagerne være af en type, der har bestået en tæthedsprøvning på niveau med emballagegruppe II. For UN 3175: Tæthedsprøvningen er ikke nødvendig, når væskerne er fuldt absorberet i fast stof, der er emballeret i forseglede sække.			
PP11 For UN 1309, emballagegruppe III, og UN 1362 er 5H1, 5L1 og 5M1 sække tilladt, hvis de forsynes med plastsække som ekstra ydre emballage, og hvis de er anbragt på paller og omviklet med krympe- eller strækfolie.			
PP12 For UN 1361, 2213 og 3077 er 5H1, 5L1 og 5M1 sække tilladt, hvis de transporteres i lukkede vogne /containere.			
PP13 Kun kombinationsemballager, der lever op til kravene for emballagegruppe I, er tilladt til genstande klassificeret under UN 2870.			
PP14 For UN 2211, 2698 og 3314 skal emballager ikke bestå prøvningerne i kapitel 6.1.			
PP15 For UN 1324 og 2623 skal emballager leve op til kravene, der gælder for emballagegruppe III.			
PP20 For UN 2217 kan enhver støvtæt, rivestærk beholder benyttes.			
PP30 For UN 2471 er indvendige emballager af papir eller pap ikke tilladt.			
PP34 For UN 2969 (som hele frø) er 5H1, 5L1 og 5M1 sække tilladt.			
PP37 For UN 2590 og 2212 er 5M1 sække tilladt. Sække af enhver type skal transporteres i lukkede vogne eller containere eller anbringes i lukkede, stive ekstra ydre emballager.			
PP38 For UN 1309, emballagegruppe II, er sække kun tilladt ved transport i lukkede vogne /containere.			
PP84 For UN 1057: Der skal anvendes stive ydre emballager, som opfylder kravene for emballagegruppe II. Emballagerne skal konstrueres og fremstilles og tilpasses til at forhindre bevægelse, utilsigtet antændelse af apparaterne eller utilsigtet udslip af brandfarlige gasser eller væsker.			
Anm.: For affaldslyghere indsamlet separat se kapitel 3.3, særlig bestemmelse 654.			
Særlige emballeringsbestemmelser for RID og ADR:			
RR5 Uanset den særlige emballeringsbestemmelse PP84 er det kun de generelle bestemmelser i underafsnitene 4.1.1.1, 4.1.1.2 og 4.1.1.5 til 4.1.1.7, der skal overholdes, hvis kolliets bruttovægt ikke overstiger 10 kg.			
Anm.: For affaldslyghere indsamlet separat se kapitel 3.3, særlig bestemmelse 654.			

P003	EMBALLERINGSFORSKRIFT	P003
<p>Farligt gods skal anbringes i egnede ydre emballager. Emballagerne skal opfylde bestemmelserne i underafsnitene 4.1.1.1, 4.1.1.2, 4.1.1.4, 4.1.1.8 og afsnit 4.1.3 og skal være konstrueret således, at kravene i afsnit 6.1.4 er opfyldt. Der skal anvendes ydre emballager fremstillet af egnet materiale samt af tilstrækkelig styrke og passende konstruktion i forhold til emballagens kapacitet og anvendelsesformål. I de tilfælde hvor denne emballeringsforskrift benyttes til transport af genstande eller indvendige emballager fra kombinationsemballager, skal emballagen være konstrueret med henblik på at forhindre utilsigtede udslip af genstande under normale transportforhold.</p>		
<p>Særlige emballeringsbestemmelser:</p>		
PP16	<p>For UN 2800 skal akkumulatorene være beskyttet mod kortslutninger og være forsvarligt pakket i stærke ydre emballager.</p> <p>Anm. 1.: Akkumulatører sikret mod udsivning, som er en integreret og for driften nødvendig del af mekaniske og elektroniske apparater, skal være sikkert anbragt i holderen på udstyret og således beskyttet, at de kan modstå beskadigelse og kortslutninger.</p> <p>2. For brugte akkumulatører (UN 2800), se emballeringsforskrift P801a.</p>	
PP17	<p>For UN 1950 og 2037: Kolli må højst have en nettovægt på 55 kg for papemballager og 125 kg for andre emballager.</p>	
PP19	<p>For UN 1364 og 1365 er transport i baller tilladt.</p>	
PP20	<p>For UN 1363, 1386, 1408 og 2793 kan enhver støvtæt, rivestærk beholder benyttes.</p>	
PP32	<p>UN 2857 og 3358 kan transporteres uemballeret i tremmekasser eller i egnede ekstra ydre emballager.</p>	
PP87	<p>For UN 1950: Affaldsaerosoler, der transporteres i henhold til særlig bestemmelse 327: Emballagerne skal kunne tilbageholde enhver fri væske, der måtte slippe ud under transporten, f.eks. ved anvendelse af absorberende materiale. Emballagen skal være tilstrækkeligt ventileret til at forhindre, at der opstår en antændelig atmosfære eller tryk.</p>	
PP88	<p>(Slettet)</p>	
<p>Særlige emballeringsbestemmelser for RID og ADR:</p>		
RR6	<p>For UN 1950 og 2037: Hvis transporten udføres som vognladningsgods, kan metalgenstande også emballeres som følger: Genstandene skal samles i enheder på bakker og fastholdes i deres position ved hjælp af et egnet plastdække. Enhederne skal stables og sikres forsvarligt på pallerne.</p>	

P004	EMBALLERINGSFORSKRIFT	P004
<p>Denne forskrift gælder UN 3473, 3476, 3477, 3478 og 3479.</p>		
<p>Følgende emballager er tilladt, såfremt de opfylder de generelle bestemmelser underafsnit 4.1.1.1., 4.1.1.2, 4.1.1.3, 4.1.1.6 og afsnit 4.13:</p>		
(1)	<p>For brændselscellepatroner, emballager, som opfylder kravene til emballagegruppe II for faste stoffer.</p>	
(2)	<p>For brændselscellepatroner i udstyr eller emballeret med udstyr, kraftig ydre emballage. Stort og robust udstyr (se underafsnit 4.1.3.8) indeholdende brændselscellepatroner kan transporteres uemballeret. Når brændselscellepatroner pakkes sammen med udstyr, skal de anbringes i indvendige emballager eller i den ydre emballage med stødabsorberende materiale eller skillevægge, således at patronerne er beskyttet mod beskadigelse på grund af udstyrets og patronernes bevægelse eller placering i den ydre emballage. Brændselscellepatroner installeret i udstyr skal være beskyttet mod kortslutning, og hele systemet skal være beskyttet mod utilsigtet drift.</p>	

P010		EMBALLERINGSFORSKRIFT		P010
Følgende emballager er tilladt, såfremt de opfylder de generelle bestemmelser i afsnit 4.1.1. og 4.1.3:				
Kombinationsemballager				
Indvendig emballager		Ydre emballager		Maksimal nettovægt (se underafsnit 4.1.3.3)
Glas	1 l	Tromler		
Stål	40 l	stål (1A2)		400 kg
		plast (1H2)		400 kg
		krydsfiner (1D)		400 kg
		fiber (1G)		400 kg
		Kasser		
		stål (4A)		400 kg
		naturtræ (4C1, 4C2)		400 kg
		krydsfiner (4D)		400 kg
		fiberplade, spånplade og lign. (4F)		400 kg
		pap (4G)		400 kg
		skumplast (4H1)		60 kg
		homogen plast (4H2)		400 kg
Enkeltemballager				Maksimal kapacitet (se underafsnit 4.1.3.3)
Tromler				
stål, ikke-aftageligt låg (1A1)				450 l
Dunke				
stål, ikke-aftageligt låg (3A1)				60 l
Kompositemballager				
plastbeholder i ståltromle (6HA1)				250 l

P099		EMBALLERINGSFORSKRIFT		P099
Det er kun tilladt at benytte emballager, som er godkendt til dette gods af den kompetente myndighed. Hver forsendelse skal være ledsaget af en godkendelse fra den kompetente myndighed, eller transportdokumentet skal indeholde en angivelse af, at emballagen er godkendt af den kompetente myndighed.				

P101		EMBALLERINGSFORSKRIFT		P101
Det er kun tilladt at benytte emballager, som er godkendt af den kompetente myndighed i oprindelseslandet. Hvis oprindelseslandet ikke er en RID-kontraherende stat , skal emballagen godkendes af den kompetente myndighed i den første RID-kontraherende stat , der berøres af forsendelsen.				
Anm.: Vedrørende angivelse i transportdokumentet, se punkt 5.4.1.2.1 e).				

P111 EMBALLERINGSFORSKRIFT P111		
Følgende emballager er tilladt, såfremt de opfylder de generelle bestemmelser i afsnit 4.1.1 og 4.1.3 og de særlige emballeringsbestemmelser i afsnit 4.1.5:		
Indvendige emballager og indretninger	Mellememballager og indretninger	Ydre emballager og indretninger
Sække papir, vandfast plast tekstil, gummieret Plader og ark plast tekstil, gummieret	Ikke nødvendige	Kasser stål (4A) aluminium (4B) naturtræ, ordinært (4C1) naturtræ, støvtæt (4C2) krydsfiner (4D) fiber- eller spånplader (4F) pap (4G) skumplast (4H1) homogent plast (4H2) Tromler stål, aftageligt låg (1A2) aluminium, aftageligt låg (1B2) krydsfiner (1D) pap (1G) plast, aftageligt låg (1H2)
Særlig emballeringsbestemmelse: PP43 For UN 0159 er indvendige emballager ikke påkrævet, når der anvendes tromler af metal (1A2 eller 1B2) eller plast (1H2) som ydre emballager.		

P112a EMBALLERINGSFORSKRIFT P112a		
(fast stof, fugtet, 1.1D)		
Følgende emballager er tilladt, såfremt de opfylder de generelle bestemmelser i afsnit 4.1.1 og 4.1.3 og de særlige emballeringsbestemmelser i afsnit 4.1.5:		
Indvendige emballager og indretninger	Mellememballager og indretninger	Ydre emballager og indretninger
Sække papir, flerlags-, vandfast plast tekstil tekstil, gummieret vævet plast Beholdere metal plast	Sække plast tekstil, belagt eller foret med plast Beholdere metal plast	Kasser stål (4A) aluminium (4B) naturtræ, ordinært (4C1) naturtræ, støvtæt (4C2) krydsfiner (4D) fiber- eller spånplader (4F) pap (4G) skumplast (4H1) homogent plast (4H2) Tromler stål, aftageligt låg (1A2) aluminium, aftageligt låg (1B2) krydsfiner (1D) pap (1G) plast, aftageligt låg (1H2)
Yderligere krav: Mellememballager er ikke påkrævet, hvis der anvendes tætte tromler med aftageligt låg som ydre emballage.		
Særlige emballeringsbestemmelser: PP26 For UN 0004, 0076, 0078, 0154, 0219 og 0394 skal emballagerne være blyfri. PP45 For UN 0072 og 0226 er mellememballager ikke påkrævet.		

P112b EMBALLERINGSFORSKRIFT P112b (tørt, fast stof , undtagen pulver, 1.1D)		
Følgende emballager er tilladt, såfremt de opfylder de generelle bestemmelser i afsnit 4.1.1 og 4.1.3 og de særlige emballeringsbestemmelser i afsnit 4.1.5:		
Indvendige emballager og indretninger	Mellemballager og indretninger	Ydre emballager og indretninger
Sække papir, kraft- papir, flerlags-, vandfast plast tekstil tekstil, gummieret vævet plast	Sække (kun til UN 0150) plast tekstil, belagt eller foret med plast	Sække vævet plast, støvtæt (5H2) vævet plast, vandfast (5H3) plastfilm (5H4) tekstil, støvtæt (5L2) tekstil, vandfast (5L3) papir, flerlags-, vandfast (5M2) Kasser stål (4A) aluminium (4B) naturtræ, ordinært (4C1) naturtræ, støvtæt (4C2) krydsfiner (4D) fiber- eller spånplader (4F) pap (4G) skumplast (4H1) homogent plast (4H2) Tromler stål, aftageligt låg (1A2) aluminium, aftageligt låg (1B2) krydsfiner (1D) pap (1G) plast, aftageligt låg (1H2)
Særlige emballeringsbestemmelser: PP26 For UN 0004, 0076, 0078, 0154, 0216, 0219 og 0386 skal emballagerne være blyfri. PP46 For UN 0209 anbefales sække, støvtætte (5H2) til TNT i tør form som flager eller sprøjtetkrySTALLiseret og med højeste nettovægt på 30 kg. PP47 For UN 0222 er indvendige emballager ikke påkrævet, når den ydre emballage er en sæk.		

P112c EMBALLERINGSFORSKRIFT P112c (fast stof, pulver, 1.1D)		
Følgende emballager er tilladt, såfremt de opfylder de generelle bestemmelser i afsnit 4.1.1 og 4.1.3 og de særlige emballeringsbestemmelser i afsnit 4.1.5:		
Indvendige emballager og indretninger	Mellememballager og indretninger	Ydre emballager og indretninger
Sække papir, flerlags-, vandfast plast vævet plast Beholdere pap metal plast træ	Sække papir, flerlags-, vandfast med indvendig foring plast Beholdere metal plast	Kasser stål (4A) aluminium (4B) naturtræ, ordinært (4C1) naturtræ, støvtæt (4C2) krydsfiner (4D) fiber- eller spånplader (4F) pap (4G) homogent plast (4H2) Tromler stål, aftageligt låg (1A2) aluminium, aftageligt låg (1B2) krydsfiner (1D) pap (1G) plast, aftageligt låg (1H2)
Yderligere krav: 1. Indvendige emballager er ikke påkrævet, hvis der anvendes tromler som ydre emballage. 2. Emballagen skal være støvtæt.		
Særlige emballeringsbestemmelser: PP26 For UN 0004, 0076, 0078, 0154, 0216, 0219 og 0386 skal emballagerne være blyfri. PP46 For UN 0209 anbefales sække, støvtætte (5H2) til TNT i tør form som flager eller sprøjtekrystalliseret og med højeste nettovægt på 30 kg. PP48 Der må ikke anvendes metalemballager til UN 0504.		

P113 EMBALLERINGSFORSKRIFT P113		
Følgende emballager er tilladt, såfremt de opfylder de generelle bestemmelser i afsnit 4.1.1 og 4.1.3 og de særlige emballeringsbestemmelser i afsnit 4.1.5:		
Indvendige emballager og indretninger	Mellememballager og indretninger	Ydre emballager og indretninger
Sække papir plast tekstil, gummieret Beholdere pap metal plast træ	Ikke nødvendige	Kasser stål (4A) aluminium (4B) naturtræ, ordinært (4C1) naturtræ, støvtæt (4C2) krydsfiner (4D) fiber- eller spånplader (4F) pap (4G) homogent plast (4H2) Tromler stål, aftageligt låg (1A2) aluminium, aftageligt låg (1B2) krydsfiner (1D) pap (1G) plast, aftageligt låg (1H2)
Yderligere krav: Emballagen skal være støvtæt.		
Særlige emballeringsbestemmelser: PP49 For UN 0094 og 0305 må der højst emballes 50 g stof i en indvendig emballage. PP50 For UN 0027 er indvendige emballager ikke påkrævet, når der anvendes tromler som ydre emballage. PP51 For UN 0028 kan kraftpapir eller ark af vokspapir anvendes som indvendige emballager.		

P114a EMBALLERINGSFORSKRIFT P114a (fast stof, fugtet)		
Følgende emballager er tilladt, såfremt de opfylder de generelle bestemmelser i afsnit 4.1.1 og 4.1.3 og de særlige emballeringsbestemmelser i afsnit 4.1.5:		
Indvendige emballager og indretninger	Mellememballager og indretninger	Ydre emballager og indretninger
Sække plast tekstil vævet plast Beholdere metal plast	Sække plast tekstil, plastbelagt eller foret Beholdere metal plast	Kasser stål (4A) naturtræ, ordinært (4C1) naturtræ, støvtæt (4C2) krydsfiner (4D) fiber- eller spånplader (4F) pap (4G) homogent plast (4H2) Tromler stål, aftageligt låg (1A2) aluminium, aftageligt låg (1B2) krydsfiner (1D) pap (1G) plast, aftageligt låg (1H2)
Yderligere krav: Mellememballager er ikke påkrævet, hvis der anvendes tætte tromler med aftageligt låg som ydre emballage.		
Særlige emballeringsbestemmelser: PP26 For UN 0077, 0132, 0234, 0235 og 0236 skal emballagerne være blyfri. PP43 For UN 0342 er indvendige emballager ikke påkrævet, når der anvendes tromler af metal (1A2 eller 1B2) eller plast (1H2) som ydre emballager.		

P114b EMBALLERINGSFORSKRIFT P114b (fast stof tørt)		
Følgende emballager er tilladt, såfremt de opfylder de generelle bestemmelser i afsnit 4.1.1 og 4.1.3 og de særlige emballeringsbestemmelser i afsnit 4.1.5:		
Indvendige emballager og indretninger	Mellememballager og indretninger	Ydre emballager og indretninger
Sække papir, kraft-plast tekstil, støvtæt vævet plast, støvtæt Beholdere pap metal papir plast vævet plast, støvtæt	Ikke nødvendige	Kasser naturtræ, ordinært (4C1) naturtræ, støvtæt (4C2) krydsfiner (4D) fiber- eller spånplader (4F) pap (4G) Tromler stål, aftageligt låg (1A2) aluminium, aftageligt låg (1B2) krydsfiner (1D) pap (1G) plast, aftageligt låg (1H2)
Særlige emballeringsbestemmelser: PP26 For UN 0077, 0132, 0234, 0235 og 0236 skal emballagerne være blyfri. PP48 For UN 0508 og 0509 må der ikke anvendes metalemballager. PP50 For UN 0160, 0161 og 0508 er indvendige emballager ikke nødvendige, når der anvendes tromler som ydre emballage. PP52 For UN 0160 og 0161 skal metalemballager, når der bruges metaltromler (1A2 eller 1B2) som ydre emballage, være konstrueret med henblik på at forebygge risikoen for eksplosion, som følge af et forøget indre tryk forårsaget af interne eller eksterne omstændigheder.		

P115 EMBALLERINGSFORSKRIFT P115		
<p>Følgende emballager er tilladt, såfremt de opfylder de generelle bestemmelser i afsnit 4.1.1 og 4.1.3 og de særlige emballeringsbestemmelser i afsnit 4.1.5:</p>		
Indvendige emballager og indretninger	Mellememballager og indretninger	Ydre emballager og indretninger
<p>Beholdere plast</p>	<p>Sække plast i metalbeholdere Tromler metal</p>	<p>Kasser naturtræ, ordinært (4C1) naturtræ, støvtæt (4C2) krydsfiner (4D) fiber- eller spånplader (4F) Tromler stål, aftageligt låg (1A2) aluminium, aftageligt låg (1B2) krydsfiner (1D) pap (1G) plast, aftageligt låg (1H2)</p>
<p>Særlige emballeringsbestemmelser:</p> <p>PP45 For UN 0144 er mellememballager ikke påkrævet.</p> <p>PP53 For UN 0075, 0143, 0495 og 0497 skal indvendige emballager, når der anvendes kasser som ydre emballage, forsynes med forseglede skrueåbslukninger og have en maksimal kapacitet på hver 5 liter. Indvendige emballager skal være omgivet af et ikke-brændbart absorberende polstringsmateriale. Mængden af absorberende polstringsmateriale skal være tilstrækkelig til at kunne absorbere det flydende indhold. Metalbeholdere skal polstres hver for sig. Nettovægten af drivmiddel er begrænset til 30 kg for hvert kolli, når de ydre emballager er kasser.</p> <p>PP54 For UN 0075, 0143, 0495 og 0497 skal mellememballager, når der anvendes tromler som ydre emballage og samtidig tromler som mellememballager, være omgivet af et ikke-brændbart absorberende polstringsmateriale. Mængden af absorberende polstringsmateriale skal være tilstrækkelig til at kunne absorbere det flydende indhold. En kompositemballage, der består af en plastbeholder i en metaltromle, kan anvendes i stedet for de indvendige emballager og mellememballagerne. Nettomængden af drivmiddel i hvert kolli må ikke overstige 120 liter.</p> <p>PP55 For UN 0144 skal der pakkes med et absorberende polstringsmateriale.</p> <p>PP56 For UN 0144 kan metalbeholdere anvendes som indvendige beholdere.</p> <p>PP57 For UN 0075, 0143, 0495 og 0497 skal der anvendes sække som mellememballager, når der anvendes kasser som ydre emballager.</p> <p>PP58 UN 0075, 0143, 0495 og 0497 skal der anvendes tromler som mellememballager, når der anvendes tromler som ydre emballager.</p> <p>PP59 For UN 0144 kan papkasser (4G) anvendes som ydre emballager.</p> <p>PP60 For UN 0144 må aluminiumstromler, aftageligt låg (1B2) ikke benyttes.</p>		

P116		EMBALLERINGSFORSKRIFT		P116
Følgende emballager er tilladt, såfremt de opfylder de generelle bestemmelser i afsnit 4.1.1 og 4.1.3 og de særlige emballeringsbestemmelser i afsnit 4.1.5:				
Indvendige emballager og indretninger	Mellememballager og indretninger	Ydre emballager og indretninger		
Sække papir, vandfast, oliebestandigt plast tekstil, belagt eller foret med plast vævet plast, støvtæt Beholdere pap, vandfast metal plast træ, støvtæt Plader og ark papir, vandfast vokspapir plast	Ikke nødvendige	Sække vævet plast (5H1) papir, flerlags-, vandfast (5M2) plastfilm (5H4) tekstil, støvtæt (5L2) tekstil, vandfast (5L3) Kasser stål (4A) aluminium (4B) naturtræ, ordinært (4C1) naturtræ, støvtæt (4C2) krydsfiner (4D) fiber- eller spånplader (4F) pap (4G) homogent plast (4H2) Tromler stål, aftageligt låg (1A2) aluminium, aftageligt låg (1B2) krydsfiner (1D) pap (1G) plast, aftageligt låg (1H2) Dunke stål, aftageligt låg (3A2) plast, aftageligt låg (3H2)		
Særlige emballeringsbestemmelser:				
PP61	For UN 0082, 0241, 0331 og 0332 er indvendige emballager ikke påkrævet, hvis der anvendes tætte tromler med aftageligt låg som ydre emballage.			
PP62	For UN 0082, 0241, 0331 og 0332 er indvendige emballager ikke påkrævet, hvis eksplosivstoffet er indeholdt i et materiale, som er uigennemtrængeligt for væske.			
PP63	For UN 0081 er indvendige emballager ikke påkrævet, hvis det er indeholdt i stiv plast, som er uigennemtrængeligt for salpetersyreester.			
PP64	For UN 0331 er indvendige emballager ikke påkrævet, hvis der anvendes sække (5H2, 5H3 eller 5H4) som ydre emballage.			
PP65	For UN 0082, 0241, 0331 og 0332 kan sække (5H2 eller 5H3) anvendes som ydre emballage.			
PP66	For UN 0081 må sække ikke anvendes som ydre emballage.			

P130		EMBALLERINGSFORSKRIFT		P130
Følgende emballager er tilladt, såfremt de opfylder de generelle bestemmelser i afsnit 4.1.1 og 4.1.3 og de særlige emballeringsbestemmelser i afsnit 4.1.5:				
Indvendige emballager og indretninger	Mellememballager og indretninger	Ydre emballager og indretninger		
Ikke nødvendige	Ikke nødvendige	Kasser stål (4A) aluminium (4B) naturtræ, ordinært (4C1) naturtræ, støvtæt (4C2) krydsfiner (4D) fiber- eller spånplader (4F) pap (4G) skumplast (4H1) homogent plast (4H2) Tromler stål, aftageligt låg (1A2) aluminium, aftageligt låg (1B2) krydsfiner (1D) pap (1G) plast, aftageligt låg (1H2)		
Særlig emballeringsbestemmelse: PP67 For UN 0006, 0009, 0010, 0015, 0016, 0018, 0019, 0034, 0035, 0038, 0039, 0048, 0056, 0137, 0138, 0168, 0169, 0171, 0181, 0182, 0183, 0186, 0221, 0243, 0244, 0245, 0246, 0254, 0280, 0281, 0286, 0287, 0297, 0299, 0300, 0301, 0303, 0321, 0328, 0329, 0344, 0345, 0346, 0347, 0362, 0363, 0370, 0412, 0424, 0425, 0434, 0435, 0436, 0437, 0438, 0451, 0488 og 0502: Store og robuste eksplosive genstande normalt beregnet til militær brug uden initieringsmiddel, eller hvis initieringsmiddel omfatter mindst to effektive beskyttelsesforanstaltninger, kan transporteres uemballeret. Hvis sådanne genstande har drivladninger eller er selvdrevne, skal deres antændingssystemer beskyttes mod påvirkninger, der kan opstå under normale transportforhold. Et negativt resultat i prøvningsserie 4 på en uemballeret genstand viser, at genstanden kan komme i betragtning til transport i uemballeret stand. Sådanne uemballerede genstande kan fastgøres til et understel eller opbevares i tremmekasser eller andre egnede håndteringsanordninger.				

P131		EMBALLERINGSFORSKRIFT		P131
Følgende emballager er tilladt, såfremt de opfylder de generelle bestemmelser i afsnit 4.1.1 og 4.1.3 og de særlige emballeringsbestemmelser i afsnit 4.1.5:				
Indvendige emballager og indretninger	Mellememballager og indretninger	Ydre emballager og indretninger		
Sække papir plast Beholdere pap metal plast træ Spoler	Ikke nødvendige	Kasser stål (4A) aluminium (4B) naturtræ, ordinært (4C1) naturtræ, støvtæt (4C2) krydsfiner (4D) fiber- eller spånplader (4F) pap (4G) Tromler stål, aftageligt låg (1A2) aluminium, aftageligt låg (1B2) krydsfiner (1D) pap (1G) plast, aftageligt låg (1H2)		
Særlig emballeringsbestemmelse: PP68 For UN 0029, 0267 og 0455 må sække og spoler ikke anvendes som indvendige emballager.				

P132a P132a EMBALLERINGSFORSKRIFT (Genstande bestående af lukkede metal-, plast- eller papkapper, der indeholder et detonerende eksplosivstof, eller af plastbundne detonerende eksplosivstoffer)		
Følgende emballager er tilladt, såfremt de opfylder de generelle bestemmelser i afsnit 4.1.1 og 4.1.3 og de særlige emballeringsbestemmelser i afsnit 4.1.5:		
Indvendige emballager og indretninger	Mellemballager og indretninger	Ydre emballager og indretninger
Ikke nødvendige	Ikke nødvendige	Kasser stål (4A) aluminium (4B) naturtræ, ordinært (4C1) naturtræ, støvtæt (4C2) krydsfiner (4D) fiber- eller spånplader (4F) pap (4G) homogent plast (4H2)

P132b P132b EMBALLERINGSFORSKRIFT (Genstande uden lukkede kapper)		
Følgende emballager er tilladt, såfremt de opfylder de generelle bestemmelser i afsnit 4.1.1 og 4.1.3 og de særlige emballeringsbestemmelser i afsnit 4.1.5:		
Indvendige emballager og indretninger	Mellemballager og indretninger	Ydre emballager og indretninger
Beholdere pap metal plast Ark papir plast	Ikke nødvendige	Kasser stål (4A) aluminium (4B) naturtræ, ordinært (4C1) naturtræ, støvtæt (4C2) krydsfiner (4D) fiber- eller spånplader (4F) pap (4G) homogent plast (4H2)

P133 P133 EMBALLERINGSFORSKRIFT		
Følgende emballager er tilladt, såfremt de opfylder de generelle bestemmelser i afsnit 4.1.1 og 4.1.3 og de særlige emballeringsbestemmelser i afsnit 4.1.5:		
Indvendige emballager og indretninger	Mellemballager og indretninger	Ydre emballager og indretninger
Beholdere pap metal plast træ Bakker, monteret med skillevægge pap plast træ	Beholdere pap metal plast træ	Kasser stål (4A) aluminium (4B) naturtræ, ordinært (4C1) naturtræ, støvtæt (4C2) krydsfiner (4D) fiber- eller spånplader (4F) pap (4G) homogent plast (4H2)
Yderligere krav: Beholdere er kun påkrævet som mellemballager, når de indvendige emballager er bakker.		
Særlig emballeringsbestemmelse: PP69 For UN 0043, 0212, 0225, 0268 og 0306 må bakker ikke anvendes som indvendige emballager.		

P134 EMBALLERINGSFORSKRIFT P134		
Følgende emballager er tilladt, såfremt de opfylder de generelle bestemmelser i afsnit 4.1.1 og 4.1.3 og de særlige emballeringsbestemmelser i afsnit 4.1.5:		
Indvendige emballager og indretninger	Mellememballager og indretninger	Ydre emballager og indretninger
Sække vandfaste Beholdere pap metal plast træ Plader og ark bølgepap Rør pap	Ikke nødvendige	Kasser stål (4A) aluminium (4B) naturtræ, ordinært (4C1) naturtræ, støvtæt (4C2) krydsfiner (4D) fiber- eller spånplader (4F) pap (4G) skumplast (4H1) homogent plast (4H2) Tromler stål, aftageligt låg (1A2) aluminium, aftageligt låg (1B2) krydsfiner (1D) pap (1G) plast, aftageligt låg (1H2)

P135 EMBALLERINGSFORSKRIFT P135		
Følgende emballager er tilladt, såfremt de opfylder de generelle bestemmelser i afsnit 4.1.1 og 4.1.3 og de særlige emballeringsbestemmelser i afsnit 4.1.5:		
Indvendige emballager og indretninger	Mellememballager og indretninger	Ydre emballager og indretninger
Sække papir plast Beholdere pap metal plast træ Plader og ark papir plast	Ikke nødvendige	Kasser stål (4A) aluminium (4B) naturtræ, ordinært (4C1) naturtræ, støvtæt (4C2) krydsfiner (4D) fiber- eller spånplader (4F) pap (4G) skumplast (4H1) homogent plast (4H2) Tromler stål, aftageligt låg (1A2) aluminium, aftageligt låg (1B2) krydsfiner (1D) pap (1G) plast, aftageligt låg (1H2)

P136 EMBALLERINGSFORSKRIFT P136		
Følgende emballager er tilladt, såfremt de opfylder de generelle bestemmelser i afsnit 4.1.1 og 4.1.3 og de særlige emballeringsbestemmelser i afsnit 4.1.5:		
Indvendige emballager og indretninger	Mellemballager og indretninger	Ydre emballager og indretninger
Sække plast tekstil Kasser pap plast træ Skillevægge i de ydre emballager	Ikke nødvendige	Kasser stål (4A) aluminium (4B) naturtræ, ordinært (4C1) naturtræ, støvtæt (4C2) krydsfiner (4D) fiber- eller spånplader (4F) pap (4G) homogent plast (4H2) Tromler stål, aftageligt låg (1A2) aluminium, aftageligt låg (1B2) krydsfiner (1D) pap (1G) plast, aftageligt låg (1H2)

P137 EMBALLERINGSFORSKRIFT P137		
Følgende emballager er tilladt, såfremt de opfylder de generelle bestemmelser i afsnit 4.1.1 og 4.1.3 og de særlige emballeringsbestemmelser i afsnit 4.1.5:		
Indvendige emballager og indretninger	Mellemballager og indretninger	Ydre emballager og indretninger
Sække plast Kasser pap Rør pap metal plast Skillevægge i de ydre emballager	Ikke nødvendige	Kasser stål (4A) aluminium (4B) naturtræ, ordinært (4C1) naturtræ, støvtæt (4C2) krydsfiner (4D) fiber- eller spånplader (4F) pap (4G) Tromler stål, aftageligt låg (1A2) aluminium, aftageligt låg (1B2) krydsfiner (1D) pap (1G) plast, aftageligt låg (1H2)
Særlig emballeringsbestemmelse: PP70 For UN 0059, 0439, 0440 og 0441, når retningsbestemte ladninger emballeres enkeltvis, skal den kegleformede fordybning vende nedad, og kollet være mærket «DENNE SIDE OPAD». Når retningsbestemte ladninger emballeres parvis, skal de kegleformede fordybninger vende indad for at nedsætte udskydningseffekten til det mindst mulige i tilfælde af utilsigtet initiering.		

P138 EMBALLERINGSFORSKRIFT P138		
Følgende emballager er tilladt, såfremt de opfylder de generelle bestemmelser i afsnit 4.1.1 og 4.1.3 og de særlige emballeringsbestemmelser i afsnit 4.1.5:		
Indvendige emballager og indretninger	Mellememballager og indretninger	Ydre emballager og indretninger
Sække plast	Ikke nødvendige	Kasser stål (4A) aluminium (4B) naturtræ, ordinært (4C1) naturtræ, støvtæt (4C2) krydsfiner (4D) fiber- eller spånplader (4F) pap (4G) homogent plast (4H2) Tromler stål, aftageligt låg (1A2) aluminium, aftageligt låg (1B2) krydsfiner (1D) pap (1G) plast, aftageligt låg (1H2)
Yderligere krav: Hvis enderne på genstandene er forseglede, er indvendige emballager ikke nødvendige.		

P139 EMBALLERINGSFORSKRIFT P139		
Følgende emballager er tilladt, såfremt de opfylder de generelle bestemmelser i afsnit 4.1.1 og 4.1.3 og de særlige emballeringsbestemmelser i afsnit 4.1.5:		
Indvendige emballager og indretninger	Mellememballager og indretninger	Ydre emballager og indretninger
Sække plast Beholdere pap metal plast træ Spoler Plader og ark papir plast	Ikke nødvendige	Kasser stål (4A) aluminium (4B) naturtræ, ordinært (4C1) naturtræ, støvtæt (4C2) krydsfiner (4D) fiber- eller spånplader (4F) pap (4G) homogent plast (4H2) Tromler stål, aftageligt låg (1A2) aluminium, aftageligt låg (1B2) krydsfiner (1D) pap (1G) plast, aftageligt låg (1H2)
Særlige emballeringsbestemmelser: PP71 For UN 0065, 0102, 0104, 0289 og 0290 skal enderne på sprængsnoren være forseglet med f.eks. en prop, således at eksplosivstoffet ikke kan slippe ud. Enderne på bøjelig detonerende sprængsnor skal være bundet godt fast. PP72 For UN 0065 og 0289 kræves ikke indvendige emballager, når genstandene er i ruller		

P140 EMBALLERINGSFORSKRIFT P140		
Følgende emballager er tilladt, såfremt de opfylder de generelle bestemmelser i afsnit 4.1.1 og 4.1.3 og de særlige emballeringsbestemmelser i afsnit 4.1.5:		
Indvendige emballager og indretninger	Mellemballager og indretninger	Ydre emballager og indretninger
Sække plast Spoler Plader og ark papir, kraft-plast	Ikke nødvendige	Kasser stål (4A) aluminium (4B) naturtræ, ordinært (4C1) naturtræ, støvtæt (4C2) krydsfiner (4D) fiber- eller spånplader (4F) pap (4G) homogent plast (4H2) Tromler stål, aftageligt låg (1A2) aluminium, aftageligt låg (1B2) krydsfiner (1D) pap (1G) plast, aftageligt låg (1H2)
Særlige emballeringsbestemmelser: PP73 For UN 0105 er indvendige emballager ikke nødvendige, hvis enderne er forseglede. PP74 For UN 0101 skal emballagen være støvtæt, undtagen når tændsnoren er dækket af et papirrør, og begge ender på røret er dækket med aftagelige hætter. PP75 For UN 0101 må kasser og tromler af stål eller aluminium ikke anvendes.		

P141 EMBALLERINGSFORSKRIFT P141		
Følgende emballager er tilladt, såfremt de opfylder de generelle bestemmelser i afsnit 4.1.1 og 4.1.3 og de særlige emballeringsbestemmelser i afsnit 4.1.5:		
Indvendige emballager og indretninger	Mellemballager og indretninger	Ydre emballager og indretninger
Beholdere pap metal plast træ Bakker, monteret med skillevægge plast træ Skillevægge i de ydre emballager	Ikke nødvendige	Kasser stål (4A) aluminium (4B) naturtræ, ordinært (4C1) naturtræ, støvtæt (4C2) krydsfiner (4D) fiber- eller spånplader (4F) pap (4G) homogent plast (4H2) Tromler stål, aftageligt låg (1A2) aluminium, aftageligt låg (1B2) krydsfiner (1D) pap (1G) plast, aftageligt låg (1H2)

P142 EMBALLERINGSFORSKRIFT P142		
Følgende emballager er tilladt, såfremt de opfylder de generelle bestemmelser i afsnit 4.1.1 og 4.1.3 afsnit og de særlige emballeringsbestemmelser i afsnit 4.1.5:		
Indvendige emballager og indretninger	Mellemballager og indretninger	Ydre emballager og indretninger
Sække papir plast Beholdere pap metal plast træ Plader og ark papir Bakker, monteret med skillevægge plast	Ikke nødvendige	Kasser stål (4A) aluminium (4B) naturtræ, ordinært (4C1) naturtræ, støvtæt (4C2) krydsfiner (4D) fiber- eller spånplader (4F) pap (4G) homogent plast (4H2) Tromler stål, aftageligt låg (1A2) aluminium, aftageligt låg (1B2) krydsfiner (1D) pap (1G) plast, aftageligt låg (1H2)

P143 EMBALLERINGSFORSKRIFT P143		
Følgende emballager er tilladt, såfremt de opfylder de generelle bestemmelser i afsnit 4.1.1 og 4.1.3 og de særlige emballeringsbestemmelser i afsnit 4.1.5:		
Indvendige emballager og indretninger	Mellemballager og indretninger	Ydre emballager og indretninger
Sække papir, kraft- plast tekstil tekstil, gummieret Beholdere pap metal plast Bakker, monteret med skillevægge plast træ	Ikke nødvendige	Kasser stål (4A) aluminium (4B) naturtræ, ordinært (4C1) naturtræ, støvtæt (4C2) krydsfiner (4D) fiber- eller spånplader (4F) pap (4G) homogent plast (4H2) Tromler stål, aftageligt låg (1A2) aluminium, aftageligt låg (1B2) krydsfiner (1D) pap (1G) plast, aftageligt låg (1H2)
Yderligere krav: I stedet for de ovenfor nævnte indvendige og ydre emballager kan der anvendes komposit emballager (6HH2) (plastbeholder med udvendig kasse af stiv plast).		
Særlige emballeringsbestemmelser: PP76 Når der anvendes metalemballager til UN 0271, 0272, 0415 og 0491, skal disse være konstrueret med henblik på at forebygge risikoen for eksplosion, som følge af et forøget indre tryk forårsaget af interne eller eksterne omstændigheder.		

P144 EMBALLERINGSFORSKRIFT P144		
Følgende emballager er tilladt, såfremt de opfylder de generelle bestemmelser i afsnit 4.1.1 og 4.1.3 og de særlige emballeringsbestemmelser i afsnit 4.1.5:		
Indvendige emballager og indretninger	Mellememballager og indretninger	Ydre emballager og indretninger
Beholdere pap metal plast Skillevægge i de ydre emballager	Ikke nødvendige	Kasser stål (4A) aluminium (4B) naturtræ, ordinært (4C1), med metalforing krydsfiner (4D), med metalforing fiber- eller spånplader (4F), med metalforing skumplast (4H1) homogent plast (4H2) Tromler stål, aftageligt låg (1A2) aluminium, aftageligt låg (1B2) plast, aftageligt låg (1H2)
Særlig emballeringsbestemmelse: PP77 For UN 0248 og 0249 skal emballager være beskyttet mod indtrængen af vand. Når anordninger, der aktiveres af vand, transporteres uemballeret, skal de være forsynet med mindst to uafhængige sikringsmekanismer, der forhindrer indtrængen af vand.		

P200 EMBALLERINGSFORSKRIFT P200	
Emballagetyper: Flasker, rør, tryktromler og flaskebatterier. Flasker, rør, tryktromler og flaskebatterier kan anvendes, såfremt de opfylder de særlige emballeringsbestemmelser i afsnit 4.1.6 og bestemmelserne opført under (1) til (9) nedenfor:	
Generelt	
(1) Beholdere skal være lukkede og tætte på en sådan måde, at det sikres, at der ikke sker et udslip af gas.	
(2) Trykbeholdere, der indeholder giftige stoffer med en LC ₅₀ -værdi, der er mindre end eller lig med 200 ml/m ³ (ppm) som anført i tabellen, må ikke være forsynet med trykaflastningsanordning. Trykaflastningsanordninger skal monteres på UN-trykbeholdere, der anvendes til transport af UN 1013 carbon-dioxid og UN 1070 dinitrogenoxid.	
(3) Følgende tre tabeller vedrører komprimerede gasser (tabel 1), fordråbede gasser og opløste gasser (tabel 2) og stoffer, der ikke hører til klasse 2 (tabel 3). De omfatter:	
a) UN-nr., godsbetegnelse og beskrivelse samt klassifikationskode for stoffet.	
b) LC ₅₀ -værdien for giftige stoffer.	
c) Angivelse af trykbeholdere, der er godkendt til transport af stoffet, markeret med bogstavet "X".	
d) Maksimalt prøvningsinterval for periodisk eftersyn af trykbeholderne.	
Anm.: For trykbeholdere, som gør brug af kompositmaterialer, skal hyppigheden af de periodiske eftersyn være som fastlagt af den kompetente myndighed, som har godkendt beholderne.	
e) Minimumsprøvningstryk for trykbeholderne.	
f) Maksimalt arbejdstryk for trykbeholdere til komprimerede gasser eller maksimal fyldningsgrad for trykbeholdere til fordråbede gasser og opløste gasser.	
g) Særlige emballeringsbestemmelser, der gælder for et bestemt stof.	
(fortsættes)	

P 200 (fortsat)

P 200

Prøvningstryk og fyldningsgrader

(4) Prøvningstrykket skal være mindst 1 MPa (10 bar).

(5) Trykbeholderne må kun fyldes under overholdelse af følgende krav:

- a) For komprimerede gasser må arbejdstykket højst være to tredjedele af prøvningstrykket for trykbeholderne. Forbehold med hensyn til denne øvre grænse for arbejdstryk følger af særlig emballeringsbestemmelse "o". Det indre tryk ved 65 °C må under ingen omstændigheder overstige prøvningstrykket.
- b) For fordråbede gasser under højt tryk skal fyldningsgraden være sådan, at hvilettrykket ved 65 °C ikke overstiger prøvningstrykket for trykbeholderne.

Det er tilladt at anvende andre prøvningstryk og fyldningsgrader end de i tabellen anførte, medmindre særlig emballeringsbestemmelse "o" finder anvendelse, såfremt:

- (i) kriteriet for særlig emballeringsbestemmelse "r" er opfyldt, hvor det er relevant, eller
- (ii) ovenstående kriterium er opfyldt i alle andre tilfælde.

For fordråbede gasser og gasblandinger under højt tryk, for hvilke de nødvendige data ikke er tilgængelige, bestemmes den maksimale fyldningsgrad (FR) som følger:

$$FR = 8,5 \times 10^{-4} \times d_g \times P_h$$

hvor

- FR = den maksimale fyldningsgrad (kg/liter)
- d_g = gassens massefylde (ved 15 °C, 1 bar)(kg/m³)
- P_h = minimumsprøvningstryk (bar)

Hvis gassens massefylde er ukendt, skal den maksimale fyldningsgrad bestemmes som følger:

$$FR = \frac{P_h \times MM \times 10^{-3}}{R \times 338}$$

hvor

- FR = den maksimale fyldningsgrad (kg/liter)
- P_h = minimumsprøvningstryk (bar)
- MM = molekylvægt (g/mol)
- R = 8,31451 × 10⁻² bar×liter×mol⁻¹×K⁻¹ (gaskonstant).

For gasblandinger anvendes den gennemsnitlige molekylvægt, idet de forskellige komponenters volumetriske koncentrationer tages i betragtning.

- c) For fordråbede gasser under lavt tryk skal den maksimale masse af indhold per liter (vand)kapacitet være lig med 0,95 gange den flydende fases massefylde ved 50 °C (i kg/liter). Desuden må den flydende fase ikke fylde trykbeholderen ved nogen temperatur op til 60 °C. Prøvningstrykket for trykbeholderen skal mindst være lig med væskens damptryk (absolut) ved 65 °C minus 100 kPa (1 bar).

For fordråbede gasser og gasblandinger under lavt tryk, for hvilke de nødvendige data ikke er tilgængelige, bestemmes den maksimale fyldningsgrad (FR) som følger:

$$FR = (0,0032 \times BP - 0,24) \times d_l$$

hvor

- FD = den maksimal fyldningsgrad (kg/liter)
- BP = kogepunkt (grader Kelvin)
- d_l = væskens massefylde ved kogepunktet (kg/liter).

- d) For UN 1001 acetylen, opløst, og UN 3374 acetylen uden opløsningsmiddel, se (10) særlig emballeringsbestemmelse "p".

(6) Andre prøvningstryk og fyldningsgrader kan anvendes, såfremt de opfylder de generelle krav i punkterne (4) og (5) ovenfor.

(7) Påfyldning af trykbeholdere må kun foretages af specialudstyrede centre med uddannet personale og i henhold til passende procedurer.

Procedurerne skal indbefatte kontrol:

- af, hvorvidt beholdere og tilbehør er i overensstemmelse med forskrifterne,
- af deres forenelighed med det produkt, der skal transporteres,
- af, at der ikke er nogen skader, som kan indvirke på sikkerheden,
- af, at påfyldningsgraden eller -trykket er overholdt,
- af foreskrevne mærkning og identifikation.

(fortsættes)

P 200 (fortsat)

P200

Periodiske eftersyn

- (8) Genopfyldelige beholdere skal undergå periodiske eftersyn i overensstemmelse med bestemmelserne i henholdsvis 6.2.1.6 og 6.2.3.5.
- (9) Hvis der for visse stoffer ikke forekommer særlige krav i tabellen nedenfor, skal der udføres periodiske eftersyn:
- Hvert 5. år for trykbeholdere beregnet til transport af gasser med klassifikationskoderne 1T, 1TF, 1TO, 1TC, 1TFC, 1TOC, 2T, 2 TO, 2 TF, 2TC, 2TFC, 2TOC, 4A, 4F og 4TC.
 - Hvert 5. år for trykbeholdere beregnet til transport af stoffer hørende til andre klasser.
 - Hvert 10. år for trykbeholdere beregnet til transport af gasser med klassifikationskoderne 1A, 1O, 1F, 2A, 2O og 2F.

Afvigende fra det ovenstående skal det periodiske eftersyn af trykbeholdere, hvortil der er anvendt kompositmaterialer (komposittrykbeholdere), udføres med mellemrum fastlagt af den kompetente myndighed i den [RID-kontraherende stat](#), der har godkendt den tekniske norm for konstruktion og fremstilling.

Særlige emballeringsbestemmelser:

- (10) Nøgle til kolonnen "Særlige emballeringsbestemmelser":

Materialets forenelighed (for gasser, se ISO 11114-1:1997 og ISO 11114-2:2000)

- Trykbeholdere af aluminiumslegeringer er ikke tilladt.
- Kobberventiler må ikke anvendes.
- Metaldeler i berøring med indholdet må højst indeholde 65 % kobber.
- I forbindelse med trykbeholdere af stål må der kun anvendes beholdere, som er modstandsdygtige over for hydrogenskørhed.

Krav for giftige stoffer med en LC₅₀-værdi, der er mindre end eller lig med 200 ml/m³ (ppm)

- Ventilåbningerne skal være forsynet med gastætte propper eller hætter under tryk med gevind, der passer til ventilåbningerne, og som er fremstillet af et materiale, der ikke angribes af trykbeholderens indhold.

Hver enkelt flaske i et flaskebatteri skal være monteret med en individuel ventil, der skal være lukket under transport. Efter påfyldning skal manifolden udsuges, renses og lukkes.

Batterier, der indeholder UN 1045 fluor, komprimeret, kan fremstilles med afspærringsventiler på grupper af flasker med en samlet vandkapacitet på højst 150 liter i stedet for afspærringsventiler på hver flaske.

Flasker og individuelle flasker i et batteri skal have et prøvningstryk på 200 bar eller derover og en vægtykkelse på mindst 3,5 mm for aluminiumlegering eller 2 mm for stål. Individuelle flasker, der ikke overholder denne bestemmelse, skal transporteres i en stiv ydre emballage, der beskytter flasken og dens beslag og opfylder ydelsesniveauet for emballagegruppe I. Trykfade skal have mindst den vægtykkelse, der er angivet af den kompetente myndighed.

Trykbeholdere må ikke være forsynet med trykaflastningsanordning.

Flasker og individuelle flasker i et flaskebatteri må højst have en vandkapacitet på 85 liter.

Hver enkelt ventil skal kunne modstå prøvningstrykket for trykbeholderen og være direkte monteret på trykbeholderen enten ved hjælp af et konisk gevind eller på en anden måde, som er i overensstemmelse med kravene i ISO 10692-2:2001.

Ventilerne skal enten være af den pakningsfri type med ikke-perforeret membran eller af en type, der hindrer udslip gennem eller forbi pakningen.

Transport i kapsler er ikke tilladt.

Hver enkelt trykbeholder skal kontrolleres for udslip efter påfyldning.

(fortsættes)

P 200 (fortsat)
P 200
Specifikke bestemmelser for gasser

- l: UN 1040 ethylenoxid kan også emballeres i hermetisk lukkede indvendige emballager af glas eller metal, der er tilstrækkeligt beskyttet af pap-, træ- eller metalkasser, som opfylder kravene for emballagegruppe I. En indvendig emballage af glas må højst indeholde 30 g, og en indvendig emballage af metal må højst indeholde 200 g. Efter påfyldning skal det ved nedsækning i varmt vandbad påvises, at hver enkelt indvendig emballage er tæt. Badets temperatur og prøvningens varighed skal vælges således, at der opnås et indre tryk svarende til ethylenoxids damptryk ved 55 °C. En ydre emballage må højst have en nettovægt på 2,5 kg.
- m: Trykbeholdere må højst fyldes til et arbejdstryk på 5 bar.
- n: Flasker og individuelle flasker i et batteri må højst indeholde 5 kg gas. Ved opdeling af batterier indeholdende UN 1045 fluor, komprimeret, i grupper af flasker i overensstemmelse med særlig emballeringsbestemmelse "k", må hver gruppe højst indeholde 5 kg gas.
- o: De i tabellerne anførte værdier for arbejdstryk og fyldningsgrad må under ingen omstændigheder overskrides.
- p: For UN 1001 acetylen, opløst, og UN 3374 acetylen, uden opløsningsmiddel: Flaskerne skal fyldes med et ensartet monolitisk porøst materiale. Arbejdstrykket og mængden af acetylen må ikke overskride de i godkendelsen eller i ISO 3807-1:2000 eller ISO 3807-2:2000 anførte værdier.
 For UN 1001 acetylen, opløst: Flaskerne skal indeholde en mængde acetone eller egnet opløsningsmiddel som anført i godkendelsen (se ISO 3807-1:2000 eller ISO 3807-2:2000). Flasker, der er forsynet med trykafslutningsanordninger eller forbundet ved hjælp af manifolder, skal transporteres oprejst.
 Alternativt, for UN 1001 acetylen, opløst: Flasker, der ikke er UN-trykbeholdere, kan fyldes med et ikke-monolitisk porøst materiale. Arbejdstrykket, mængden af acetylen og mængden af opløsningsmiddel må ikke overskride de i godkendelsen anførte værdier. Prøvningsintervallet for periodisk eftersyn af flaskerne må højst være 5 år.
 Et prøvningstryk på 52 bar må kun anvendes i forbindelse med flasker, der overholder ISO 3807-2:2000.
- q: Ventilåbningerne på trykbeholdere til pyrofore gasser eller brandfarlige blandinger af gasser, der indeholder mere end 1% pyrofore forbindelser, skal være forsynet med gastætte propper eller hætter fremstillet af et materiale, der ikke angribes af trykbeholderens indhold. Når disse trykbeholdere samles i et batteri, skal hver enkelt af dem være monteret med en individuel ventil, der skal være lukket under transport, og manifoldventilens åbning skal være forsynet med en gastæt prop eller hætte under tryk. Transport i kapsler er ikke tilladt. Gastætte propper og hætter skal have gevind, der passer til ventilåbningerne.
- r: Fyldningsgraden for denne gas begrænses således, at trykket i tilfælde af fuldstændig dekomposition ikke må overstige to tredjedele af prøvningstrykket i trykbeholderen.
- ra: Gassen kan også emballeres i kapsler på følgende betingelser:
- Gassens vægt må ikke overstige 150 g pr. kapsel.
 - Kapslerne skal være uden fejl, der kan reducere deres styrke.
 - Lukningens tæthed skal sikres ved hjælp af en ekstra anordning (hætte, krone, tætning, binding osv.), der kan forebygge lækage fra lukkesystemet under transport.
 - Kapslerne skal anbringes i en ydre emballage med tilstrækkelig styrke. Et kolli må ikke veje mere end 75 kg.
- s: Trykbeholdere af aluminiumslegeringer skal være:
- forsynet med ventiler af messing eller rustfrit stål og
 - renses for forurening med carbonhydrider og ikke forurenede med olie. UN-trykbeholdere skal renses i henhold til ISO 11621:1997.
- ta: **(Reserveret)**

Periodisk eftersyn

- u: Intervallet mellem de periodiske prøvninger kan forlænges til 10 år for trykbeholdere af aluminiumslegeringer. Dette gælder kun UN-trykbeholdere, hvor trykbeholderens legering er prøvet for spændingskorrosion ifølge ISO 7866:1999.
- v: 1) Intervallet mellem eftersyn af stålflasker, bortset fra genopfyldelige svejste stålflasker til UN 1011, 1075, 1965, 1969 eller 1978, kan forlænges til 15 år:
 (fortsættes)

P 200 (fortsat)

P 200

- a) med samtykke fra den/de kompetente myndighed(er) i det/de land(e), hvor det periodiske eftersyn og transporten finder sted, og
 - b) i overensstemmelse med kravene i en teknisk norm eller en standard anerkendt af den kompetente myndighed.
- 2) For genopfyldelige svejste stålflasker til UN 1011, 1075, 1965, 1969 eller 1978 kan intervallet mellem eftersyn forlænges til 15 år, hvis bestemmelserne i punkt (12) i denne emballeringsforskrift finder anvendelse.

Krav for gasser under en n.o.s.-betegnelse samt blandinger

z: De materialer, som trykbeholderne og deres tilbehørsdele er fremstillet af, skal være forenelige med indholdet og må ikke danne skadelige eller farlige forbindelser dermed.

Prøvningstrykket og fyldningsgraden beregnes i henhold til de relevante krav i (5).

Giftige stoffer med en LC₅₀-værdi på 200 ml/m³ eller derunder må ikke transporteres i rør, trykfade eller MEGC'er og skal opfylde kravene i særlig emballeringsbestemmelse "k". UN 1975 nitrogenoxid og dinitrogen tetraoxid, blanding må dog godt transporteres i trykfade.

For trykbeholdere indeholdende pyrofore gasser eller brandfarlige blandinger af gasser, der indeholder mere end 1% pyrofore forbindelser, skal kravene i særlig emballeringsbestemmelse "q" være opfyldt.

De nødvendige skridt til at forebygge farlige reaktioner (f.eks. polymerisation eller dekomposition) under transport skal tages. Om nødvendigt kræves stabilisering eller tilsætning af en inhibitor.

Blandinger indeholdende UN 1911 diboran påfyldes til et tryk, der sikrer, at to tredjedele af prøvningsstrykket for trykbeholderen ikke overskrides ved fuldstændig dekomposition af diboranet.

Blandinger indeholdende UN 2192 german, bortset fra blandinger af op til 35 % german i hydrogen eller nitrogen eller op til 28 % german i helium eller argon, påfyldes til et tryk, der sikrer, at to tredjedele af prøvningsstrykket for trykbeholderen ikke overskrides ved fuldstændig dekomposition af germanet.

Krav for stoffer, der ikke hører til klasse 2

ab: Trykbeholdere skal opfylde følgende betingelser:

(i) Trykprøvningen skal omfatte eftersyn af den indvendige del af trykbeholderen og kontrol af tilbehørsdele.

(ii) Endvidere skal beholdernes modstandsdygtighed over for korrosion kontrolleres hvert 2. år med egnede instrumenter (f.eks. ultralyd), og det skal kontrolleres, at tilbehørsdelene er intakte.

(iii) Vægtykkelsen skal være mindst 3 mm.

ac: Prøvninger og eftersyn skal udføres under overvågning af en sagkyndig godkendt af den kompetente myndighed.

ad: Trykbeholdere skal opfylde følgende betingelser:

(i) Trykbeholderne skal være konstrueret med et konstruktionstryk på mindst 2,1 MPa (21 bar) (overtryk).

(ii) Foruden mærkningen på genopfyldelige beholdere skal trykbeholderne med letlæselig og holdbar skrift være forsynet med følgende oplysninger:

- Stoffets UN-nr. og officielle godsbetegnelse ifølge 3.1.2.
- Den maksimalt tilladte vægt i fyldt tilstand og trykbeholderens tara, inkl. tilbehørsdele monteret under påfyldning, eller bruttovægt

(fortsættes)

P 200 (fortsat)
P 200

(11) Kravene i denne emballeringsforskrift anses for at være opfyldt, hvis følgende standarder er anvendt (hvor relevant):

Berørte krav	Reference	Dokumentets titel
(7)	EN 1919:2000	Transportable gas cylinders – Cylinders for gases (excluding acetylene and LPG) – Inspection at time of filling
(7)	EN 1920:2000	Transportable gas cylinders – Cylinders for compressed gases (excluding acetylene) – Inspection at time of filling
(7)	EN 12754:2001	Transportable gas cylinders – Cylinders for dissolved acetylene – Inspection at time of filling
(7)	EN 13365:2002 + A1:2005	Transportable gas cylinders – Cylinders bundles for permanent and liquefied gases (excluding acetylene) – Inspection at time of filling
(7)	EN 1439:2008 (undtagen 3.5 og annex C)	LPG equipment and accessories – Procedures for checking LPG cylinders before, during and after filling
(7)	EN 14794:2005	LPG equipment and accessories – Transportable refillable aluminium cylinders for liquefied petroleum gas (LPG) – Procedures for checking before, during and after filling
(10) p	EN 1801:1998	Transportable gas cylinders – Filling conditions for single acetylene cylinders (including list of permissible porous materials)
(10) p	EN 12755:2000	Transportable gas cylinders – Filling conditions for acetylene bundles

(12) Et interval på 15 år mellem periodiske eftersyn af genopfyldelige svejste stålflasker kan tillades i henhold til særlig emballeringsforskrift v (2) i punkt (10), hvis følgende bestemmelser finder anvendelse.

1. Generelle bestemmelser

- 1.1 Ved anvendelse af dette punkt må den kompetente myndighed ikke uddelegere sine opgaver og forpligtelser til Xb-organer (kontrolorganer af type B) eller IS-organer (interne inspektionstjenester).
- 1.2 Ejeren af flaskerne skal ansøge om tilladelse til et interval på 15 år hos den kompetente myndighed og påvise, at kravene i underpunkt 2, 3 og 4 er opfyldt.
- 1.3 Flasker fremstillet efter 1. januar 1999 skal være fremstillet i overensstemmelse med følgende standarder:
 - EN 1442 eller
 - EN 13322-1 eller
 - Bilag I, del 1 - 3, i Rådets direktiv 84/527/EØF^{a)}
 hvor dette er relevant i henhold til tabellen i afsnit 6.2.4 i RID.

Andre flasker, der er fremstillet inden 1. januar 2009 i henhold til RID og i overensstemmelse med en teknisk norm anerkendt af den nationale kompetente myndighed, kan godkendes til et interval på 15 år, hvis de opfylder et sikkerhedsniveau, der svarer til de gældende sikkerhedsbestemmelser i RID på tidspunktet for anvendelsen.
- 1.4 Ejeren skal til den kompetente myndighed indsende dokumentation, som viser, at flaskerne opfylder bestemmelserne i underpunkt 1.3. Den kompetente myndighed skal verificere, at kravene er opfyldt.
- 1.5 Den kompetente myndighed skal kontrollere, om bestemmelserne i underpunkt 2 og 3 er opfyldt og anvendes korrekt. Hvis alle bestemmelserne er opfyldt, skal den kompetente myndighed give tilladelse til intervallet på 15 år for flaskerne. Den pågældende flasketype (som anført i typegodkendelsen) eller flaskegruppe (se anmærkningen) skal fremgå tydeligt af tilladelsen. Den kompetente myndighed sender tilladelsen til ejeren og beholder selv en kopi. Ejeren skal opbevare dokumentationen, så længe flaskerne er godkendt til et interval på 15 år.

^{a)} Rådets direktiv om indbyrdes tilnærmelse af medlemsstaternes lovgivning om svejste gasflasker af ulegeret stål offentliggjort i EF-tidende nr. L 300 af 19.11.1984.

P 200 (fortsat)

Anm.: En flaskegruppe defineres ud fra produktionsdatoerne for identiske flasker i en periode, hvor det tekniske indhold i de gældende bestemmelser i RID og den tekniske norm, som er godkendt af den kompetente myndighed, ikke er ændret. Eksempel: Flasker med identisk konstruktion og volumen, som er fremstillet i henhold til gældende bestemmelser i RID mellem 1. januar 1985 og 31. december 1988, kombineret med en teknisk norm, der er godkendt af den kompetente myndighed for den samme periode, udgør en gruppe i henhold til bestemmelserne i dette punkt.

- 1.6 Den kompetente myndighed skal føre tilsyn med, at flaskernes ejer overholder bestemmelserne i RID og den udstedte tilladelse, hvor det er relevant, dog mindst hvert tredje år eller i forbindelse med proceduremæssige ændringer.

2. Driftsbestemmelser

- 2.1 Påfyldning af flasker, der er godkendt til et interval for periodisk eftersyn på 15 år, er kun tilladt i påfyldningscentre, som anvender et dokumenteret kvalitetssystem til at sikre, at alle bestemmelser i punkt (7) i denne emballeringsforskrift samt krav og ansvar i henhold til EN 1439:2008 er opfyldt og anvendes korrekt.
- 2.2 Den kompetente myndighed skal verificere, at kravene er opfyldt, og kontrollere dette, hvor det er relevant, dog mindst hvert tredje år eller i forbindelse med proceduremæssige ændringer.
- 2.3 Ejeren skal til den kompetente myndighed indsende dokumentation for, at påfyldningscentret overholder bestemmelserne i underpunkt 2.1.
- 2.4 Hvis et påfyldningscenter er beliggende i en anden [RID-kontraherende stat](#), skal ejeren levere yderligere dokumentation for, at den pågældende [RID-kontraherende stats](#) kompetente myndighed fører tilsyn med påfyldningscentret i henhold hertil.
- 2.5 For at forhindre indvendig korrosion må flaskerne kun fyldes med gasser af høj kvalitet og med meget lavt forureningspotentiale. Dette krav anses for at være opfyldt, hvis gasserne overholder korrosionsforureningsniveauet i EN 1440:2008, bilag E.1, litra b.

3. Bestemmelser vedrørende kvalificering og periodisk eftersyn

- 3.1 Flasketyper eller -grupper, som allerede er i brug, og som er godkendt til et interval på 15 år, og hvor intervallet på 15 år er blevet anvendt, skal efterses periodisk i henhold til underafsnit 6.2.3.5.

Anm.: Se definitionen af en flaskegruppe i anmærkningen til underpunkt 1.5.

- 3.2 Hvis en flaske med et interval på 15 år ikke består den hydrauliske trykprøvning under et periodisk eftersyn, f.eks. fordi den bliver utæt eller sprænges, skal ejeren foretage en undersøgelse og rapportere årsagen til fejlen, samt om andre flasker (f.eks. af samme type eller i samme gruppe) er berørt. Hvis det sidste er tilfældet, skal ejeren underrette den kompetente myndighed. Den kompetente myndighed skal derefter træffe passende foranstaltninger og underrette de kompetente myndigheder i alle andre [RID-kontraherende stater](#) herom.
- 3.3 Hvis der påvises indvendig korrosion i henhold til definitionen i den anvendte norm (se underpunkt 1.3), skal flasken trækkes tilbage, og der må ikke gives tilladelse til påfyldning og transport i en yderligere periode.

- 3.1 Flasker, der er godkendt til et interval på 15 år, må kun forsynes med ventiler, som er konstrueret og fremstillet til at blive anvendt i mindst 15 år i henhold til EN 13152:2001 + A1:2003 eller EN 13153:2001 + A1:2003. Efter et periodisk eftersyn skal flasken have monteret en ny ventil. Dog må manuelt betjente ventiler, som er renoveret eller efterset i henhold til EN 14912:2005, genmonteres, hvis de er egnede til brug i endnu en periode på 15 år. Renovering eller eftersyn må udelukkende udføres af ventilproducenten eller i henhold til producentens tekniske anvisninger af en virksomhed, der er kvalificeret til dette arbejde, og som har installeret et dokumenteret kvalitetssystem.

4. Mærkning

Flasker, der er godkendt til et interval mellem de periodiske eftersyn på 15 år i henhold til dette afsnit, skal desuden mærkes tydeligt og letlæseligt med påskriften "P15Y". Påskriften skal fjernes, hvis flasken ikke længere er godkendt til et interval på 15 år.

Anm.: Mærkningskravet gælder ikke flasker, der er omfattet af overgangsbestemmelsen i underafsnit 1.6.2.9 og 1.6.2.10 eller bestemmelserne i særlig emballeringsforskrift v (1) i punkt (10) i denne emballeringsforskrift.

Vedrørende noter til nedenstående tabel 1: se efter tabellen.

P200 (fortsat)		EMBALLERINGSFORSKRIFT								P200	
Tabel 1: Komprimerede gasser											
UN-nr.	Godsbetegnelse og beskrivelse	Klassifikationskode	LC ₅₀ ml/m ³	Flasker	Rør	Tryktromler	Flaskebatterier	Prøvningsinterval, år ^{a)}	Prøvningstryk, bar ^{b)}	Maksimalt arbejdstryk, bar ^{b)}	Særlige emballeringsbestemmelser
1002	LUFT, KOMPRIMERET	1A		X	X	X	X	10			
1006	ARGON, KOMPRIMERET	1A		X	X	X	X	10			
1016	CARBONMONOXID, KOMPRIMERET	1TF	3760	X	X	X	X	5			u
1023	KULGAS, KOMPRIMERET	1TF		X	X	X	X	5			
1045	FLUOR, KOMPRIMERET	1TOC	185	X			X	5	200	30	a,k,n,o
1046	HELIUM, KOMPRIMERET	1A		X	X	X	X	10			
1049	HYDROGEN, KOMPRIMERET	1F		X	X	X	X	10			d
1056	KRYPTON, KOMPRIMERET	1A		X	X	X	X	10			
1065	NEON, KOMPRIMERET	1A		X	X	X	X	10			
1066	NITROGEN, KOMPRIMERET	1A		X	X	X	X	10			
1071	OLIEGAS, KOMPRIMERET	1TF		X	X	X	X	5			
1072	OXYGEN, KOMPRIMERET	1O		X	X	X	X	10			s
1612	HEXAETHYLTETRAPHOSPHAT OG KOMPRIMERET GAS, BLANDING	1T		X	X	X	X	5			z
1660	NITROGENOXID, KOMPRIMERET	1TOC	115	X			X	5	225	33	k,o
1953	KOMPRIMERET GAS, GIFTIG, BRANDFARLIG, N.O.S.	1TF	≤ 5000	X	X	X	X	5			z
1954	KOMPRIMERET GAS, BRANDFARLIG, N.O.S.	1F		X	X	X	X	10			z
1955	KOMPRIMERET GAS, GIFTIG, N.O.S.	1T	≤ 5000	X	X	X	X	5			z
1956	KOMPRIMERET GAS, N.O.S.	1A		X	X	X	X	10			z
1957	DEUTERIUM, KOMPRIMERET	1F		X	X	X	X	10			d
1964	CARBONHYDRID GASBLANDING, KOMPRIMERET, N.O.S.	1F		X	X	X	X	10			z
1971	METHAN, KOMPRIMERET eller NATURGAS, KOMPRIMERET med højt indhold af metan	1F		X	X	X	X	10			
2034	HYDROGEN OG METHAN, BLANDING, KOMPRIMERET	1F		X	X	X	X	10			d
2190	OXYGENDIFLUORID, KOMPRIMERET	1TOC	2,6	X			X	5	200	30	a,k,n,o
3156	KOMPRIMERET GAS, OXIDERENDE, N.O.S.	1O		X	X	X	X	10			z
3303	KOMPRIMERET GAS, GIFTIG, OXIDERENDE, N.O.S.	1TO	≤ 5000	X	X	X	X	5			z
3304	KOMPRIMERET GAS, GIFTIG, ÆTSENDE, N.O.S.	1TC	≤ 5000	X	X	X	X	5			z
3305	KOMPRIMERET GAS, GIFTIG, BRANDFARLIG, ÆTSENDE, N.O.S.	1TFC	≤ 5000	X	X	X	X	5			z
3306	KOMPRIMERET GAS, GIFTIG, OXIDERENDE, ÆTSENDE, N.O.S.	1TOC	≤ 5000	X	X	X	X	5			z

Note a) Gælder ikke for beholdere fremstillet af kompositmateriale.

Note b) Hvis feltet er blankt, gælder at arbejdsstrykket ikke må overstige to tredjedele af prøvningstrykket.

Vedrørende noter til nedenstående tabel 2: se efter tabellen.

P200		EMBALLERINGSFORSKRIFT (fortsat)										P200
Tabel 2: Fordråbede gasser og opløste gasser												
UN-nr.	Godsbetegnelse og beskrivelse	Klassifikationskode	LC ₅₀ ml/m ³	Flasker	Rør	Tryktromler	Flaskebatterier	Prøvningsinter-val, år ^{a)}	Prøvningstryk, bar	Fyldningsgrad	Særlige emballeringsbestemmelser	
1001	ACETYLEN, OPLØST	4F		X			X	10	60		c,p	
1005	AMMONIAK, VANDFRI	2TC	4000	X	X	X	X	5	29	0,54	b,ra	
1008	BORTRIFLUORID	2TC	387	X	X	X	X	5	225	0,715		
								5	300	0,86		
1009	BROMTRIFLUORMETHAN (KØLEMIDDEL R 13B1)	2A		X	X	X	X	10	42	1,13	ra	
									120	1,44	ra	
									250	1,60	ra	
1010	BUTADIENER, STABILISERET (1,2-butadien) eller BUTADIENER, STABILISERET (1,3-butadien) eller BUTADIENER OG CARBONHYDRIDER, BLANDING, STABILISERET	2F		X	X	X	X	10	10	0,59	ra	
				X	X	X	X	10	10	0,55	ra	
				X	X	X	X	10	10	0,50	ra,v,z	
1011	BUTAN	2F		X	X	X	X	10	10	0,52	ra,v	
1012	BUTENER, BLANDING eller 1-BUTEN eller CIS-2-BUTEN eller TRANS-2-BUTEN	2F		X	X	X	X	10	10	0,50	ra,z	
				X	X	X	X	10	10	0,53		
				X	X	X	X	10	10	0,55		
				X	X	X	X	10	10	0,54		
1013	CARBONDIOXID	2A		X	X	X	X	10	190	0,68	ra	
									250	0,76	ra	
1017	CHLOR	2TOC	293	X	X	X	X	5	22	1,25	a,ra	
1018	CHLORDIFLUORMETHAN (KØLEMIDDEL R 22)	2A		X	X	X	X	10	27	1,03	ra	
1020	CHLORPENTAFLUORETHAN (KØLEMIDDEL R 115)	2A		X	X	X	X	10	25	1,05	ra	
1021	1-CHLOR-1,2,2,2-TETRAFLUORETHAN (KØLEMIDDEL R 124)	2A		X	X	X	X	10	11	1,20		
1022	CHLORTRIFLUORMETHAN (KØLEMIDDEL R 13)	2A		X	X	X	X	10	100	0,83	ra	
									120	0,90	ra	
									190	1,04	ra	
									250	1,11	ra	
1026	CYANOGEN	2TF	350	X	X	X	X	5	100	0,70	ra,u	
1027	CYCLOPROPAN	2F		X	X	X	X	10	18	0,55	ra	
1028	DICHLORDIFLUORMETHAN (KØLEMIDDEL R 12)	2A		X	X	X	X	10	16	1,15	ra	
1029	DICHLORFLUORMETHAN (KØLEMIDDEL R 21)	2A		X	X	X	X	10	10	1,23	ra	
1030	1,1-DIFLUORETHAN (KØLEMIDDEL R 152a)	2F		X	X	X	X	10	16	0,79	ra	
1032	DIMETHYLAMIN, VANDFRI	2F		X	X	X	X	10	10	0,59	b,ra	
1033	DIMETHYLETHER	2F		X	X	X	X	10	18	0,58	ra	

P200		EMBALLERINGSFORSKRIFT (fortsat)										P200	
Tabel 2: Fordråbede gasser og opløste gasser													
UN-nr.	Godsbetegnelse og beskrivelse	Klassifikationskode	LC ₅₀ ml/m ³	Flasker	Rør	Tryktromler	Flaskebatterier	Prøvningsinter-val, år ^{a)}	Prøvningstryk, bar	Fyldningsgrad	Særlige emballeringsbestemmelser		
1035	ETHAN	2F		X	X	X	X	10	95 120 300	0,25 0,30 0,40	ra ra ra		
1036	ETHYLAMIN	2F		X	X	X	X	10	10	0,61	b,ra		
1037	ETHYLCHLORID	2F		X	X	X	X	10	10	0,80	a,ra		
1039	ETHYLMETHYLETHER	2F		X	X	X	X	10	10	0,64	ra		
1040	ETHYLENOXID eller ETHYLENOXID MED NITROGEN op til et samlet tryk på 1 MPa (10 bar) ved 50°C	2TF	2900	X	X	X	X	5	15	0,78	l,ra		
1041	ETHYLENOXID OG CARBONDIOXID, BLANDING med mere end 9% og højst 87% ethylenoxid	2F		X	X	X	X	10	190 250	0,66 0,75	ra ra		
1043	GØDNINGSSTOF, AMMONIAKHOLDIG OPLØSNING med fri ammoniak	JERNBANETRANSPORT IKKE TILLADT											
1048	HYDROGENBROMID, VANDFRIT	2TC	2860	X	X	X	X	5	60	1,51	a,d,ra		
1050	HYDROGENCHLORID, VANDFRIT	2TC	2810	X	X	X	X	5	100 120 150 200	0,30 0,56 0,67 0,74	a,d,ra a,d,ra a,d,ra a,d,ra		
1053	HYDROGENSULFID	2TF	712	X	X	X	X	5	48	0,67	d,ra,u		
1055	ISOBUTYLEN	2F		X	X	X	X	10	10	0,52	ra		
1058	FORDRÅBEDE GASSER, ikke- brandfarlige, ladet med nitrogen, carbondioxid eller luft	2A		X	X	X	X	10	1,5 × arb.tr yk		ra		
1060	METHYLACETYLEN OG PROPADIEN, BLANDING, STABILISERET Propadien med 1% til 4% methylacetylen Blanding P1 Blanding P2	2F		X	X	X	X	10			c,ra,z		
				X	X	X	X	10	22	0,52	c,ra		
				X	X	X	X	10	30	0,49	c,ra		
				X	X	X	X	10	24	0,47	c,ra		
1061	METHYLAMIN, VANDFRI	2F		X	X	X	X	10	13	0,58	b,ra		
1062	METHYLBROMID	2T	850	X	X	X	X	5	10	1,51	a		
1063	METHYLCHLORID (KØLEMIDDEL R 40)	2F		X	X	X	X	10	17	0,81	a,ra		
1064	METHANTHIOL (METHYLMERCAPTAN)	2TF	1350	X	X	X	X	5	10	0,78	d,ra,u		
1067	DINITROGENTETRAOXID (NITROGENDIOXID)	2TOC	115	X		X	X	5	10	1,30	k		
1069	NITROSYLCHLORID	2TC	35	X			X	5	13	1,10	k,ra		
1070	DINITROGENOXID	2O		X	X	X	X	10	180 225 250	0,68 0,74 0,75			
1075	PETROLEUMSGAS, FORDRÅBET	2F		X	X	X	X	10			v,z		
1076	PHOSGEN	2TC	5	X		X	X	5	20	1,23	k,ra		

P200		EMBALLERINGSFORSKRIFT (fortsat)										P200	
Tabel 2: Fordråbede gasser og opløste gasser													
UN-nr.	Godsbetegnelse og beskrivelse	Klassifikationskode	LC ₅₀ ml/m ³	Flasker	Rør	Tryktromler	Flaskebatterier	Prøvningsinter-val, år ^{a)}	Prøvningstryk, bar	Fyldningsgrad	Særlige emballeringsbestemmelser		
1077	PROPYLEN (PROPEN)	2F		X	X	X	X	10	27	0,43	ra		
1078	KØLEMIDDEL, N.O.S. Blanding F1 Blanding F2 Blanding F3	2A		X	X	X	X	10			n,z		
				X	X	X	X	10	12	1,23			
				X	X	X	X	10	18	1,15			
				X	X	X	X	10	29	1,03			
1079	SVOULDIOXID	2TC	2520	X	X	X	X	5	12	1,23	ra		
1080	SVOVLHEXAFLUORID	2A		X	X	X	X	10	70	1,06	ra		
									140	1,34	ra		
									160	1,38	ra		
1081	TETRAFLUORETHYLEN, STABILISERET	2F		X	X	X	X	10	200		m,o,ra		
1082	TRIFLUORCHLORETHYLEN, STABILISERET	2TF	2000	X	X	X	X	5	19	1,13	ra,u		
1083	TRIMETHYLAMIN, VANDFRI	2F		X	X	X	X	10	10	0,56	b,ra		
1085	VINYLBROMID, STABILISERET	2F		X	X	X	X	10	10	1,37	a,ra		
1086	VINYLCHLORID, STABILISERET	2F		X	X	X	X	10	12	0,81	a,ra		
1087	VINYLMETHYLETHER, STABILISERET	2F		X	X	X	X	10	10	0,67	ra		
1581	CHLORPICRIN OG METHYLBROMID, BLANDING med mere end 2% chlorpicrin	2T	850	X	X	X	X	5	10	1,51	a		
1582	CHLORPICRIN OG METHYLCHLORID, BLANDING	2T	^{d)}	X	X	X	X	5	17	0,81	a		
1589	CYANOGENCHLORID, STABILISERET	2TC	80	X			X	5	20	1,03	k		
1741	BORTRICHLORID	2TC	2541	X	X	X	X	5	10	1,19	ra		
1749	CHLORTRIFLUORID	2TOC	299	X	X	X	X	5	30	1,40	a		
1858	HEXAFLUORPROPYLEN (KØLEMIDDEL R 1216)	2A		X	X	X	X	10	22	1,11	ra		
1859	SILICIUMTETRAFLUORID	2TC	450	X	X	X	X	5	200 300	0,74 1,10			
1860	VINYLFUORID, STABILISERET	2F		X	X	X	X	10	250	0,64	a,ra		
1911	DIBORAN	2TF	80	X			X	5	250	0,07	d,k,o		
1912	METHYLCHLORID OG DICHLORMETHAN, BLANDING	2F		X	X	X	X	10	17	0,81	a,ra		
1952	ETHYLENOXID OG CARBONDIOXID, BLANDING med højst 9% ethylenoxid	2A		X	X	X	X	10	190 250	0,66 0,75	ra ra		
1958	1,2-DICHLOR-1,1,2,2- TETRAFLUORETHAN (KØLEMIDDEL R 114)	2A		X	X	X	X	10	10	1,30	ra		
1959	1,1-DIFLUORETHYLEN (KØLEMIDDEL R 1132a)	2F		X	X	X	X	10	250	0,77	ra		
1962	ETHYLEN	2F		X	X	X	X	10	225 300	0,34 0,38			

P200		EMBALLERINGSFORSKRIFT (fortsat)										P200	
Table 2: Fordråbede gasser og opløste gasser													
UN-nr.	Godsbetegnelse og beskrivelse	Klassifikationskode	LC ₅₀ ml/m ³	Flasker	Rør	Tryktromler	Flaskebatterier	Prøvningsinter-val, år ^{a)}	Prøvningstryk, bar	Fyldningsgrad	Særlige emballeringsbestemmelser		
1965	CARBONHYDRID GASBLANDING, FORDRÅBET, N.O.S. Blanding A Blanding A01 Blanding A02 Blanding A0 Blanding A1 Blanding B1 Blanding B2 Blanding B Blanding C	2F		X	X	X	X	10		^{d)}	ra,v,z		
				X	X	X	X	10	1,0	0,50			
				X	X	X	X	10	1,5	0,49			
				X	X	X	X	10	1,5	0,48			
				X	X	X	X	10	1,5	0,47			
				X	X	X	X	10	2,0	0,46			
				X	X	X	X	10	2,5	0,45			
				X	X	X	X	10	2,5	0,44			
				X	X	X	X	10	2,5	0,43			
				X	X	X	X	10	3,0	0,42			
1967	INSEKTBEKÆMPELSES-MIDDEL, GASFORMIGT, GIFTIGT, N.O.S.	2T		X	X	X	X	5			z		
1968	INSEKTBEKÆMPELSES-MIDDEL, GASFORMIGT, N.O.S.	2A		X	X	X	X	10			ra,z		
1969	ISOBUTAN	2F		X	X	X	X	10	10	0,49	ra,v		
1973	CHLORDIFLUORMETHAN OG CHLORPENTAFLUORETHAN BLANDING med fast kogepunkt med ca. 49% chlordifluormethan (KØLEMIDDEL R 502)	2A		X	X	X	X	10	31	1,01	ra		
1974	BROMCHLORDIFLUORMETHAN (KØLEMIDDEL R12B1)	2A		X	X	X	X	10	10	1,61	ra		
1975	NITROGENOXID OG DINITROGENTETRAOXID, BLANDING (NITROGENOXID OG NITROGENDIOXID, BLANDING)	2TOC	115	X		X	X	5			k,z		
1976	OCTAFLUORCYCLOBUTAN (KØLEMIDDEL RC 318)	2A		X	X	X	X	10	11	1,32	ra		
1978	PROPAN	2F		X	X	X	X	10	23	0,43	ra,v		
1982	TETRAFLUORMETHAN (KØLEMIDDEL R 14)	2A		X	X	X	X	10	200 300	0,71 0,90			
1983	1-CHLOR-2,2,2-TRIFLUORETHAN (KØLEMIDDEL R 133a)	2A		X	X	X	X	10	10	1,18	ra		
1984	TRIFLUORMETHAN (KØLEMIDDEL R 23)	2A		X	X	X	X	10	190 250	0,88 0,96	ra ra		
2035	1,1,1-TRIFLUORETHAN (KØLEMIDDEL R 143a)	2F		X	X	X	X	10	35	0,73	ra		
2036	XENON	2A		X	X	X	X	10	130	1,28			
2044	2,2-DIMETHYLPROPAN	2F		X	X	X	X	10	10	0,53	ra		

P200		EMBALLERINGSFORSKRIFT (fortsat)										P200	
Tabel 2: Fordråbede gasser og opløste gasser													
UN-nr.	Godsbetegnelse og beskrivelse	Klassifikationskode	LC ₅₀ ml/m ³	Flasker	Rør	Tryktromler	Flaskebatterier	Prøvningsinter-val, år ^{a)}	Prøvningstryk, bar	Fyldningsgrad	Særlige emballeringsbestemmelser		
2073	AMMONIAKOPLØSNING, med relativ massefylde mindre end 0,880 i vand ved 15°C, med mere end 35% og højst 40% ammoniak med mere end 40% og højst 50% ammoniak	4A		X	X	X	X	5	10	0,80	b		
				X	X	X	X	5	12	0,77	b		
2188	ARSIN	2TF	20	X			X	5	42	1,10	d,k		
2189	DICHLORSILAN	2TFC	314	X	X	X	X	5	200	1,08			
2191	SULFURYLFLUORID	2T	3020	X	X	X	X	5	50	1,10	u		
2192	GERMAN ^{d)}	2TF	620	X	X	X	X	5	250	0,064	d,r,ra,q		
2193	HEXAFLUORETHAN (KØLEMIDDEL R 116)	2A		X	X	X	X	10	200	1,13			
2194	SELENHEXAFLUORID	2TC	50	X			X	5	36	1,46	k,ra		
2195	TELLURHEXAFLUORID	2TC	25	X			X	5	20	1,00	k,ra		
2196	WOLFRAMHEXAFLUORID	2TC	160	X			X	5	10	3,08	a,k,ra		
2197	HYDROGENIODID, VANDFRIT	2TC	2860	X	X	X	X	5	23	2,25	a,d,ra		
2198	PHOSPHORPENTAFLUORID	2TC	190	X			X	5	200 300	0,90 1,25	k k		
2199	PHOSPHIN ^{c)}	2TF	20	X			X	5	225 250	0,30 0,45	d,k,q d,k,q		
2200	PROPADIEN, STABILISERET	2F		X	X	X	X	10	22	0,50	ra		
2202	HYDROGENSELENID, VANDFRIT	2TF	2	X			X	5	31	1,60	k		
2203	SILAN ^{c)}	2F		X	X	X	X	10	225 250	0,32 0,36	q q		
2204	CARBONYLSULFID	2TF	1700	X	X	X	X	5	30	0,87	ra,u		
2417	CARBONYLFLUORID	2TC	360	X	X	X	X	5	200 300	0,47 0,70			
2418	SVOVLTETRAFLUORID	2TC	40	X			X	5	30	0,91	k,ra		
2419	BROMTRIFLUORETHYLEN	2F		X	X	X	X	10	10	1,19	ra		
2420	HEXAFLUORACETONE	2TC	470	X	X	X	X	5	22	1,08	ra		
2421	DINITROGENTRIOXID	2TOC	TRANSPORT IKKE TILLADT										
2422	OCTAFLUOR-2-BUTEN (R 1318)	2A		X	X	X	X	10	12	1,34	ra		
2424	OCTAFLUORPROPAN (KØLEMIDDEL R 218)	2A		X	X	X	X	10	25	1,04	ra		
2451	NITROGENTRIFLUORID	2O		X	X	X	X	10	200	0,50			
2452	ETHYLACETYLEN, STABILISERET	2F		X	X	X	X	10	10	0,57	c,ra		
2453	ETHYLFLUORID (KØLEMIDDEL R 161)	2F		X	X	X	X	10	30	0,57	ra		
2454	METHYLFLUORID (KØLEMIDDEL R 41)	2F		X	X	X	X	10	300	0,63	ra		
2455	METHYLNITRIT	2A	TRANSPORT IKKE TILLADT										
2517	1-CHLOR-1,1-DIFLUORETHAN (KØLEMIDDEL R 142b)	2F		X	X	X	X	10	10	0,99	ra		
2534	METHYLCHLORSILAN	2TFC	600	X	X	X	X	5			ra,z		
2548	CHLORPENTAFLUORID	2TOC	122	X			X	5	13	1,49	a,k		

P200		EMBALLERINGSFORSKRIFT (fortsat)										P200	
Tabel 2: Fordråbede gasser og opløste gasser													
UN-nr.	Godsbetegnelse og beskrivelse	Klassifikationskode	LC ₅₀ ml/m ³	Flasker	Rør	Tryktromler	Flaskebatterier	Prøvningsinter-val, år ^{a)}	Prøvningstryk, bar	Fyldningsgrad	Særlige emballeringsbestemmelser		
2599	CHLORTRIFLUORMETHAN OG TRIFLUORMETHAN, AZEOTROP BLANDING med ca. 60% chlortrifluormethan (KØLEMIDDEL R 503)	2A		X	X	X	X	10	31 42 100	0,12 0,17 0,64	ra ra ra		
2601	CYCLOBUTAN	2F		X	X	X	X	10	10	0,63	ra		
2602	DICHLORDIFLUORMETHAN OG 1,1-DIFLUORETHAN, AZEOTROP BLANDING med ca. 74% dichlordifluormethan (KØLEMIDDEL R 500)	2A		X	X	X	X	10	22	1,01	ra		
2676	STIBIN	2TF	20	X			X	5	200	0,49	k,r,ra		
2901	BROMCHLORID	2TOC	290	X	X	X	X	5	10	1,50	a		
3057	TRIFLUORACETYLCHLORID	2TC	10	X		X	X	5	17	1,17	k,ra		
3070	ETHYLENOXID OG DICHLORDIFLUORMETHAN, BLANDING med højst 12,5% ethylenoxid	2A		X	X	X	X	10	18	1,09	ra		
3083	PERCHLORYLFLUORID	2TO	770	X	X	X	X	5	33	1,21	u		
3153	PERFLUOR(METHYLVINYLETHER)	2F		X	X	X	X	10	20	0,75	ra		
3154	PERFLUOR(ETHYLVINYLETHER)	2F		X	X	X	X	10	10	0,98	ra		
3157	FORDRÅBET GAS, OXIDERENDE, N.O.S.	2O		X	X	X	X	10			z		
3159	1,1,1,2-TETRAFLUORETHAN (KØLEMIDDEL R 134a)	2A		X	X	X	X	10	18	1,05	ra		
3160	FORDRÅBET GAS, GIFTIG, BRANDFARLIG, N.O.S.	2TF	≤ 5000	X	X	X	X	5			ra,z		
3161	FORDRÅBET GAS, BRANDFARLIG, N.O.S.	2F		X	X	X	X	10			ra,z		
3162	FORDRÅBET GAS, GIFTIG, N.O.S.	2T	≤ 5000	X	X	X	X	5			z		
3163	FORDRÅBET GAS, N.O.S.	2A		X	X	X	X	10			ra,z		
3220	PENTAFLUORETHAN (KØLEMIDDEL R 125)	2A		X	X	X	X	10	49 35	0,95 0,87	ra ra		
3252	DIFLUORMETHAN (KØLEMIDDEL R 32)	2F		X	X	X	X	10	48	0,78	ra		
3296	HEPTAFLUORPROPAN (KØLEMIDDEL R 227)	2A		X	X	X	X	10	13	1,21	ra		
3297	ETHYLENOXID OG CHLORTETRAFLUORETHAN, BLANDING med højst 8,8% ethylenoxid	2A		X	X	X	X	10	10	1,16	ra		
3298	ETHYLENOXID OG PENTAFLUORETHAN, BLANDING med højst 7,9% ethylenoxid	2A		X	X	X	X	10	26	1,02	ra		
3299	ETHYLENOXID OG TETRAFLUORETHAN, BLANDING med højst 5,6% ethylenoxid	2A		X	X	X	X	10	17	1,03	ra		
3300	ETHYLENOXID OG CARBONDIOXID, BLANDING med højst 87% ethylenoxid	2TF	Over 2900	X	X	X	X	5	28	0,73	ra		

P200		EMBALLERINGSFORSKRIFT (fortsat)										P200	
Table 2: Fordråbede gasser og opløste gasser													
UN-nr.	Godsbetegnelse og beskrivelse	Klassifikationskode	LC ₅₀ ml/m ³	Flasker	Rør	Tryktromler	Flaskebatterier	Prøvningsinter-val, år ^{a)}	Prøvningstryk, bar	Fyldningsgrad	Særlige emballeringsbestemmelser		
3307	FORDRÅBET GAS, GIFTIG, OXIDERENDE, N.O.S.	2TO	≤ 5000	X	X	X	X	5			z		
3308	FORDRÅBET GAS, GIFTIG, ÆTSENDE, N.O.S.	2TC	≤ 5000	X	X	X	X	5			ra,z		
3309	FORDRÅBET GAS, GIFTIG, BRANDFARLIG, ÆTSENDE, N.O.S.	2TFC	≤ 5000	X	X	X	X	5			ra,z		
3310	FORDRÅBET GAS, GIFTIG, OXIDERENDE, ÆTSENDE, N.O.S.	2TOC	≤ 5000	X	X	X	X	5			z		
3318	AMMONIAKOPLØSNING, relativ massefylde mindre end 0,880 i vand ved 15°C, med mere end 50% ammoniak	4TC		X	X	X	X	5			b		
3337	KØLEMIDDEL R 404A (Pentafluorethan, 1,1,1-Trifluorethan og 1,1,1,2-Tetrafluorethan, zeotrop blanding med ca. 44 % Pentafluorethan og 52 % 1,1,1-Trifluorethan)	2A		X	X	X	X	10	36	0,82	ra		
3338	KØLEMIDDEL R 407A (Difluormethan, Pentafluorethan og 1,1,1,2-Tetrafluorethan, zeotrop blanding med ca. 20 % Difluormethan og 40 % Pentafluorethan)	2A		X	X	X	X	10	32	0,94	ra		
3339	KØLEMIDDEL R 407B (Difluormethan, Pentafluorethan og 1,1,1,2-Tetrafluorethan, zeotrop blanding med ca. 10 % Difluormethan og 70 % Pentafluorethan)	2A		X	X	X	X	10	33	0,93	ra		
3340	KØLEMIDDEL R 407C (Difluormethan, Pentafluorethan og 1,1,1,2-Tetrafluorethan, zeotrop blanding med ca. 23 % Difluormethan og 25 % Pentafluorethan)	2A		X	X	X	X	10	30	0,95	ra		
3354	INSEKTBEKÆMPELSES-MIDDEL, GASFORMIGT, BRANDFARLIGT, N.O.S.	2F		X	X	X	X	10			ra,z		
3355	INSEKTBEKÆMPELSES-MIDDEL, GASFORMIGT, GIFTIGT, BRANDFARLIGT, N.O.S.	2TF		X	X	X	X	5			ra,z		
3374	ACETYLEN, UDEN OPLØSNINGSMIDDEL	2F		X			X	5	60		c,p		

Note a) Gælder ikke for trykbeholdere fremstillet af kompositmateriale.

Note b) For blandinger af gasser under UN 1965 er den højest tilladte fyldningsvægt per liter kapacitet som angivet i figuren:

maksimalt tilladte
masse af indhold pr.
liter kapacitet (kg/liter)

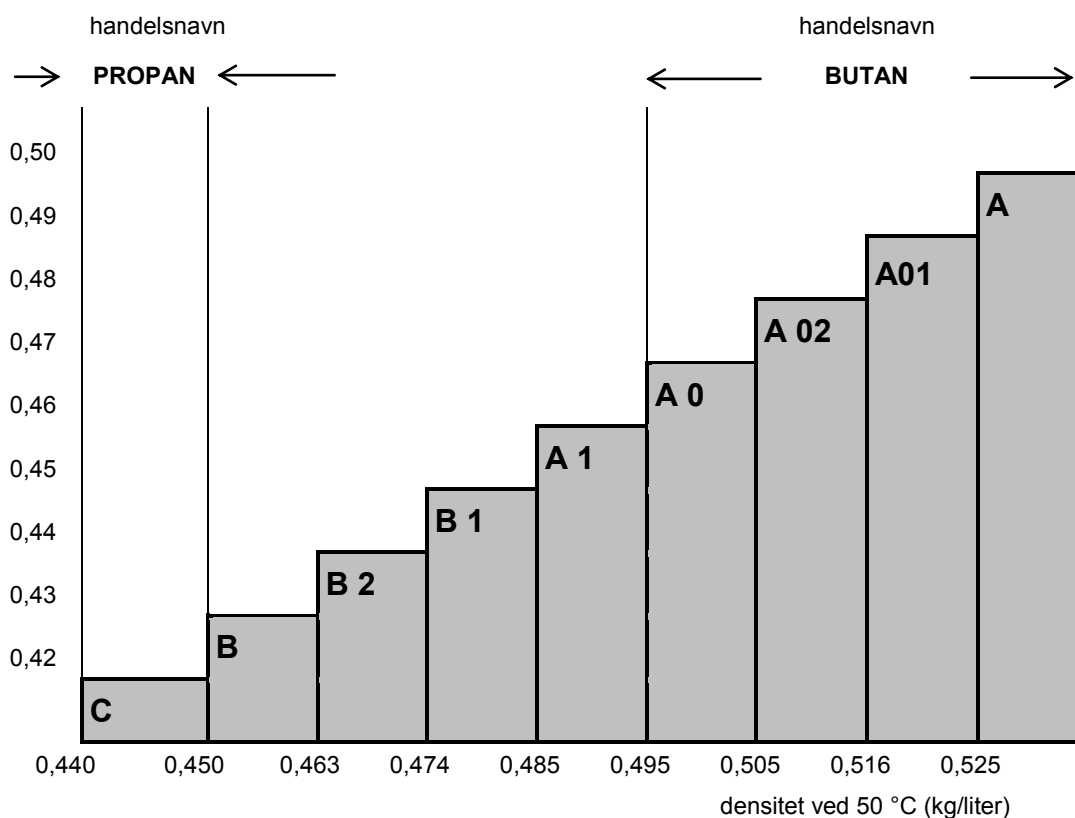

Note c) Anses for at være pyrofort.

Note d) Anses for at være giftig. LC₅₀-værdien er endnu ikke fastlagt.

Vedrørende noter til nedenstående tabel 3: se efter tabellen.

P200		EMBALLERINGSFORSKRIFT (fortsat)										P200
Tabel 3: Stoffer der ikke hører til klasse 2												
UN-nr.	Godsbetegnelse og beskrivelse	Klasse	Klassifikationskode	LC ₅₀ ml/m ³	Flasker	Rør	Tryktromler	Flaskebatterier	Prøvningsinterval, år ^{a)}	Prøvningstryk, bar	Fyldningsgrad	Særlige emballeringsbestemmelser
1051	HYDROGENCYANID, STABILISERET, der indeholder mindre end 3% vand	6.1	TF1	40	X			X	5	100	0,55	k
1052	HYDROGENFLUORID, VANDFRI	8	CT1	966	X		X	X	5	10	0,84	ab,ac
1745	BROMPENTAFLUORID	5.1	OTC	25	X		X	X	5	10	^{b)}	k,ab,ad
1746	BROMTRIFLUORID	5.1	OTC	50	X		X	X	5	10	^{b)}	k,ab,ad
1790	FLUSSYRE med mere end 85% hydrogenfluorid	8	CT1	966	X		X	X	5	10	0,84	ab,ac
2495	IODPENTAFLUORID	5.1	OTC	120	X		X	X	5	10	^{b)}	k,ab,ad

Note a) Gælder ikke for trykbeholdere fremstillet af kompositmateriale.

Note b) Der kræves et tomrum (headspace) på mindst 8 vol-%.

P201	EMBALLERINGSFORSKRIFT	P201
Denne forskrift gælder UN 3167, 3168 og 3169.		
Følgende emballager er tilladt:		
(1) Flasker, rør og tryktromlertil komprimerede gasser, som lever op til de af den kompetente myndighed godkendte krav vedrørende fremstilling, prøvning og fyldning.		
(2) Endvidere er følgende emballager tilladt, forudsat at de generelle bestemmelser i afsnit 4.1.1 og 4.1.3 er opfyldt:		
a) For ikke-giftige gasser: kombinationsemballager med hermetisk forseglede indvendige emballager af glas eller metal og med en maksimal kapacitet på 5 liter per kolli, og som lever op til kravene for emballagegruppe III.		
b) For giftige gasser: kombinationsemballager med hermetisk forseglede indvendige emballager af glas eller metal og med en maksimal kapacitet på 1 liter per kolli, og som lever op til kravene for emballagegruppe III.		

P202	EMBALLERINGSFORSKRIFT	P202
(Reserveret)		

P203	EMBALLERINGSFORSKRIFT	P203
Denne forskrift gælder kølede fordråbede gasser i klasse 2.		
Bestemmelser for lukkede kryogenbeholdere:		
<p>(1) De særlige emballeringsbestemmelser i afsnit 4.1.6 skal være opfyldt.</p> <p>(2) Kravene i kapitel 6.2 skal være opfyldt.</p> <p>(3) Beholderne skal være sådan isoleret, at de ikke bliver belagt med rim.</p> <p>(4) Prøvningstryk Kølede væsker skal fyldes på lukkede kryogenbeholdere med følgende minimumsprøvningstryk:</p> <p>a) For lukkede kryogenbeholdere med vakuumisolering skal prøvningstrykket være mindst 1,3 gange summen af det maksimale indre tryk i den fyldte beholder, også ved fyldning og tømning, plus 100 kPa (1 bar).</p> <p>b) For andre lukkede kryogenbeholdere skal prøvningstrykket være mindst 1,3 gange det maksimale indre tryk i den fyldte beholder, idet der tages hensyn til det tryk, der udvikles ved fyldning og tømning.</p> <p>(5) Fyldningsgrad For ikke-brandfarlige, ikke-giftige, kølede, fordråbede gasser (klassifikationskode 3 A og 3 O) må mængden af væskefase ved fyldningstemperaturen og ved et tryk på 100 kPa (1 bar) ikke overstige 98 % af trykbeholderens vandkapacitet.</p> <p>For brandfarlige, kølede, fordråbede gasser (klassifikationskode 3 F) skal fyldningsgraden være under det niveau, ved hvilket voluminet, hvis temperaturen blev hævet til den temperatur, hvor damptrykket ville være lig med åbningstrykket for aflastningsventilen, ville nå op på 98 % af vandkapaciteten ved denne temperatur.</p> <p>(6) Trykaflastningsanordninger Lukkede kryogenbeholdere skal forsynes med mindst en trykaflastningsanordning.</p> <p>(7) Forenelighed Materiale, der er anvendt til at sikre samlingernes tæthed eller til vedligeholdelse af lukkeindretningerne, skal være foreneligt med indholdet. Mht. beholdere beregnet til transport af oxiderende gasser (klassifikationskode 3 O) må dette materiale ikke reagere med gasserne på en farlig måde.</p>		
Bestemmelser for åbne kryogenbeholdere		
<p>Det er kun tilladt at transportere følgende ikke-oxiderende, kølede, fordråbede gasser med klassifikationskode 3 A i åbne kryogenbeholdere: UN 1913, 1951, 1963, 1970, 1977, 2591, 3136 og 3158.</p> <p>Åbne kryogenbeholdere skal være fremstillet, så de opfylder følgende bestemmelser:</p> <p>(1) Beholderne skal være konstrueret, fremstillet, prøvet og udstyret på en sådan måde, at de kan tåle alle forhold, herunder materialetæthed, som de udsættes for under normal brug og under normale transportforhold.</p> <p>(2) Deres kapacitet må ikke overstige 450 liter.</p> <p>(3) Beholderen skal have en dobbeltvægget konstruktion, hvor mellemrummet mellem den indvendige og udvendige væg er lufttomt (vakuumisoleret). Isoleringen skal forhindre, at der dannes rimfrost på beholderens yderside.</p> <p>(4) De materialer, beholderen er fremstillet af, skal have passende mekaniske egenskaber ved driftstemperatur.</p> <p>(5) Materialer, som er i direkte berøring med farligt gods, skal kunne modstå påvirkninger fra det farlige gods og må ikke svækkes heraf, og de må ikke forårsage en farlig effekt, f.eks. gennem katalyse af en reaktion eller ved reaktion med det farlige gods.</p> <p>(6) Dobbeltvæggede beholdere skal være omgivet af en ydre emballage med passende støddabsorberende eller absorberende materiale, som kan modstå de tryk og stød, der kan opstå under normale transportforhold.</p> <p>(7) Beholderen skal være konstrueret, så den forbliver i opretstående stilling under transport, dvs. dens bund skal på det smalleste sted være bredere end højden til tyngdepunktet, når den er helt fuld, eller den skal anbringes i kardansk ophængning.</p> <p>(8) Åbningerne på beholderne skal udstyres med anordninger, der giver gasserne mulighed for at strømme ud, hvorved evt. udsprøjtning af væsken forebygges, og fastgøres på en sådan måde, at de forbliver på plads under transport.</p> <p>(9) Åbne kryogenbeholdere skal være forsynet med følgende mærker, der er anbragt permanent (f.eks. stemplet, indgraveret eller ætset):</p>		
(fortsættes)		

P203 (fortsat)	EMBALLERINGSFORSKRIFT	P203
<ul style="list-style-type: none"> - fabrikantens navn og adresse - modelnummer eller -betegnelse - serie- eller batchnummer - UN-nummer og officiel godsbetegnelse på de gasser, beholderen er beregnet til - beholderens kapacitet i liter. 		

P204	EMBALLERINGSFORSKRIFT	P204
(Slettet)		

P205	EMBALLERINGSFORSKRIFT	P205
Denne forskrift gælder UN 3468.		
<ol style="list-style-type: none"> (1) For metalhydridopbevaringssystemer skal de særlige emballeringsbestemmelser i afsnit 4.1.6 være opfyldt. (2) Denne emballeringsforskrift omfatter kun trykbeholdere med en vandkapacitet på højst 150 liter og et maksimalt udviklet tryk på højst 25 MPa. (3) Metalhydridopbevaringssystemer, som opfylder de gældende krav til fremstilling og prøvning af trykbeholdere indeholdende gas i kapitel 6.2, er kun godkendt til transport af hydrogen. (4) Ved anvendelse af trykbeholdere af stål og kompositmaterialer med stålforing skal disse være mærket med bogstavet "H" i overensstemmelse med punkt 6.2.2.9.2 (j). (5) Metalhydridopbevaringssystemer skal opfylde de i ISO 16111:2008 (Transportable gas storage devices – Hydrogen absorbed in reversible metal hydride) fastsatte kriterier for driftsforhold, konstruktion, nominel kapacitet, typeprøvninger, batchprøvninger, rutinemæssige prøvninger, prøvningstryk, nominelt ladetryk, og disses overensstemmelse og godkendelse skal vurderes i henhold til underafsnit 6.2.2.5. (6) Metalhydridopbevaringssystemer skal fyldes med hydrogen ved et tryk, som ikke overstiger det nominelle ladetryk, der fremgår af den permanente mærkning på systemet som fastsat i ISO 16111:2008. (7) Kravene til periodisk prøvning af et metalhydridopbevaringssystem skal være i overensstemmelse med ISO 16111:2008, og prøvningen skal udføres i henhold til underafsnit 6.2.2.6. Intervallet mellem periodiske eftersyn må højst være på fem år. 		

P206	EMBALLERINGSFORSKRIFT	P206
Denne forskrift gælder UN 3150 anordninger, små, drevet med carbonhydridgas eller refillere med carbonhydridgas til små anordninger.		
<ol style="list-style-type: none"> (1) Hvor relevant, skal de særlige emballeringsbestemmelser i afsnit 4.1.6 være opfyldt. (2) Genstandene skal opfylde bestemmelserne i det land, hvori de blev fyldt. (3) Anordningerne og refillerne skal emballeres i ydre emballager, der opfylder bestemmelserne i afsnit 6.1.4, og som er prøvet og godkendt i overensstemmelse med kapitel 6.1 for emballagegruppe II. 		

P300	EMBALLERINGSFORSKRIFT	P300
Denne forskrift gælder UN 3064.		
Følgende emballager er tilladt, forudsat at de generelle bestemmelser i afsnit 4.1.1 og 4.1.3 er opfyldt: Kombinationsemballager bestående af metaldåser som indvendige emballager med en kapacitet på højst 1 liter og trækasser (4C1, 4C2, 4D eller 4F) som ydre emballager, der højst må indeholde 5 liter opløsning.		
Yderligere krav:		
<ol style="list-style-type: none"> 1. Metaldåserne skal være fuldstændig omgivet af absorberende pakningsmateriale. 2. Trækasserne skal være fuldstændig foret med et egnet materiale, der er vandtæt og uigennemtrængeligt for nitroglycerin. 		

P301	EMBALLERINGSFORSKRIFT	P301
Denne forskrift gælder UN 3165.		
Følgende emballager er tilladt, forudsat at de generelle bestemmelser i afsnit 4.1.1 og 4.1.3 er opfyldt:		
<p>(1) Aluminiumstrykbeholder med påsvejste endebunde.</p> <p>Den primære brændstofbeholder skal bestå af en svejst aluminiumsblære, med et maksimalt indvendigt volumen på 46 liter. Den udvendige beholder skal have et minimumskonstruktionstryk på 1.275 kPa (overtryk) og et minimumsbrudtryk på 2.755 kPa (overtryk). Hver beholder skal tæthedsprøves under fabrikationen og før afsendelse og må ikke vise tegn på utæthed. Den samlede indvendige enhed skal emballeres sikkert i ikke-brændbart pakkemateriale, som f.eks. vermiculit, i en stærk udvendig tæt lukket emballage, som tilstrækkeligt beskytter alle fittings. Mængden af brændstof pr. enhed og kolli må højst være 42 liter.</p> <p>(2) Aluminium trykbeholder.</p> <p>Den primære brændstofbeholder skal bestå af en svejst, hermetisk lukket brændstofbeholder med en elastomerisk blære med et maksimalt indvendigt volumen på 46 liter. Trykbeholderen skal have et minimumskonstruktionstryk på 2.860 kPa (overtryk) og et minimumsbrudtryk på 5.170 kPa (overtryk). Hver beholder skal tæthedsprøves under fabrikationen og før afsendelse og må ikke vise tegn på utæthed. Den samlede indvendige enhed skal emballeres sikkert i ikke-brændbart pakkemateriale, som f.eks. vermiculit, i en stærk udvendig tæt lukket metalemballage, som tilstrækkeligt beskytter alle fittings. Mængden af brændstof pr. enhed og kolli må højst være 42 liter.</p>		

P302	EMBALLERINGSFORSKRIFT	P302
Denne forskrift gælder UN 3269.		
Følgende emballager er tilladt, forudsat at de generelle bestemmelser i afsnit 4.1.1 og 4.1.3 er opfyldt::		
Kombinationsemballager, som opfylder kravene for emballagegruppe II eller III i overensstemmelse med kriterierne for klasse 3, for så vidt angår basisproduktet.		
Basisproduktet og aktivatoren (organisk peroxid) skal emballeres separat i indvendige emballager.		
Komponenterne kan placeres i den samme ydre emballage, forudsat at de ikke reagerer farligt med hinanden i tilfælde af lækage.		
Mængden af aktivatoren må ikke overstige 125 ml væske eller 500 g fast stof per indvendig emballage.		

P400	EMBALLERINGSFORSKRIFT	P400
Følgende emballager er tilladt, såfremt de opfylder de generelle bestemmelser i afsnit 4.1.1 og 4.1.3 :		
<p>(1) Trykbeholdere, såfremt de opfylder de generelle bestemmelser i underafsnit 4.1.3.6. Beholderne skal være af stål og skal undergå en førstegangsprøvning og periodiske prøvninger hvert 10. år ved et tryk på mindst 1 MPa (10 bar, overtryk). Under transporten skal væsken være dækket af en inert gas med et overtryk på mindst 20 kPa (0,2 bar).</p> <p>(2) Kasser (4A, 4B, 4C1, 4C2, 4D, 4F og 4G), tromler (1A2, 1B2, 1N2, 1D og 1G) og dunke (3A2 og 3B2), der indeholder hermetisk lukkede metaldåser med indvendig emballage af glas eller metal med en kapacitet på højst 1 liter hver og med skruelukning med pakning. Indvendige emballager skal polstres på alle sider med tørt, absorberende, ikke-brændbart materiale i tilstrækkelig mængde til at absorbere hele indholdet. Indvendige emballager må højst fyldes til 90 % af kapaciteten. Ydre emballager må højst have en nettovægt på 125 kg.</p> <p>(3) Stål-, aluminiums- og metaltromler (1A2, 1B2 og 1N2), dunke (3A2 og 3B2) og kasser (4A og 4B) med en maksimal nettovægt på 150 kg hver med hermetisk lukkede indvendige metaldåser med en kapacitet på højst 4 liter hver og med skruelukning med pakning. Indvendige emballager skal polstres på alle sider med et tørt, absorberende, ikke-brændbart materiale i tilstrækkelig mængde til at absorbere hele indholdet. Lagene i en indvendig emballage skal adskilles med en skillevæg, og der skal anvendes stødabsorberende materiale. Indvendige emballager må højst fyldes til 90 % af kapaciteten.</p>		
Særlig emballeringsbestemmelse		
PP86	For UN 3392 og 3394: Luften skal fjernes fra dampvolumendelen med nitrogen eller andre midler.	

P401	EMBALLERINGSFORSKRIFT		P401
Følgende emballager er tilladt, såfremt de opfylder de generelle bestemmelser i afsnit 4.1.1 og 4.1.3 :			
(1) Trykbeholdere, såfremt de opfylder de generelle bestemmelser i underafsnit 4.1.3.6. Beholderne skal være af stål og skal undergå en førstegangsprøvning og periodiske prøvninger hvert 10. år ved et tryk på mindst 0,6 MPa (6 bar, overtryk). Under transporten skal væsken være dækket af en inert gas med et overtryk på mindst 20 kPa (0,2 bar).	Indvendig emballage	Ydre emballage	
	1 liter	30 kg (maksimal nettovægt)	
(2) Kombinationsemballager med indvendige emballager af glas, metal eller plast med skruelukning omgivet af inert absorberende pakningsmateriale i tilstrækkelig mængde til at absorbere hele indholdet.			
Særlig emballeringsbestemmelse for RID og ADR:			
RR7	For UN 1183, 1242, 1295 og 2988 skal trykbeholderne dog underkastes prøverne hvert femte år.		

P402	EMBALLERINGSFORSKRIFT	P402								
<p>Følgende emballager er tilladt, såfremt de opfylder de generelle bestemmelser i afsnit 4.1.1 og 4.1.3:</p>										
<p>(1) Trykbeholdere, såfremt de opfylder de generelle bestemmelser i underafsnit 4.1.3.6. Beholderne skal være af stål og skal undergå en førstegangsprøvning og periodiske prøvninger hvert 10. år ved et tryk på mindst 0,6 MPa (6 bar, overtryk). Under transporten skal væsken være dækket af en inert gas med et overtryk på mindst 20 kPa (0,2 bar).</p>	<table border="1"> <thead> <tr> <th colspan="2">Maksimal nettovægt</th> </tr> <tr> <th>Indvendig emballage</th> <th>Ydre emballage</th> </tr> </thead> <tbody> <tr> <td>10 kg (glas)</td> <td>125 kg</td> </tr> <tr> <td>15 kg (metal og plast)</td> <td>125 kg</td> </tr> </tbody> </table>		Maksimal nettovægt		Indvendig emballage	Ydre emballage	10 kg (glas)	125 kg	15 kg (metal og plast)	125 kg
Maksimal nettovægt										
Indvendig emballage	Ydre emballage									
10 kg (glas)	125 kg									
15 kg (metal og plast)	125 kg									
<p>(2) Kombinationsemballager med indvendige emballager af glas, metal eller plast med skrue lukning omgivet af inert absorberende pakningsmateriale i tilstrækkelig mængde til at absorbere hele indholdet.</p>										
<p>(3) Ståltromler (1A1) med en maksimal kapacitet på 250 liter.</p>										
<p>(4) Kompositemballager bestående af en plastbeholder i stål- eller aluminiumstromle (6HA1 eller 6HB1) med en maksimal kapacitet på 250 liter.</p>										
<p>Særlig emballeringsbestemmelse for RID og ADR:</p>										
RR4	<p>For UN 3130: Beholdernes åbninger skal lukkes tæt ved hjælp af to anordninger efter hinanden, hvoraf den ene skal skrues eller sikres på tilsvarende måde.</p>									
RR7	<p>For UN 3129 skal trykbeholderne dog underkastes prøverne hvert femte år.</p>									
RR8	<p>For UN 1389, 1391, 1411, 1421, 1928, 3129, 3130, 3148 og 3482 skal trykbeholderne dog underkastes en førstegangsprøvning og periodiske prøvninger ved et tryk på mindst 1 MPa (10 bar).</p>									

P403		EMBALLERINGSFORSKRIFT		P403
Følgende emballager er tilladt, såfremt de opfylder de generelle bestemmelser i afsnit 4.1.1 og 4.1.3:				
Kombinationsemballager:				Maksimal nettovægt
Indvendige emballager	Ydre emballager			
Glas 2 kg Plast 15 kg Metal 20 kg Indvendige emballager skal være hermetisk lukkede (f.eks. med klæbebånd eller skrue lukning)	Tromler stål (1A2) 400 kg aluminium (1B2) 400 kg andet metal end stål og aluminium(1N2) 400 kg plast (1H2) 400 kg krydsfiner (1D) 400 kg pap (1G) 400 kg Kasser stål (4A) 400 kg aluminium (4B) 400 kg naturtræ (4C1) 250 kg naturtræ, støvtæt (4C2) 250 kg krydsfiner (4D) 250 kg fiber- og spånplader (4F) 125 kg pap (4G) 125 kg skumplast (4H1) 60 kg homogent plast (4H2) 250 kg Dunke stål (3A2) 120 kg aluminium (3B2) 120 kg plast (3H2) 120 kg			
Enkeltemballager:				Maksimal nettovægt
Tromler stål (1A1, 1A2) 250 kg aluminium (1B1, 1B2) 250 kg andet metal end stål og aluminium (1N1, 1N2) 250 kg plast (1H1, 1H2) 250 kg Dunke stål (3A1, 3A2) 120 kg aluminium (3B1, 3B2) 120 kg plast (3H1, 3H2) 120 kg Kompositemballager plastbeholder i stål- eller aluminiumtromle (6HA1, 6HB1) 250 kg plastbeholder i pap-, plast- eller krydsfinertromle (6HG1, 6HH1, 6HD1) 75 kg plastbeholder i stål- eller aluminiumtremmekasse eller anden kasse af metal eller plastbeholder i naturtræ-, krydsfiner- eller papkasse eller i homogen plast-emballage (6HA2, 6HB2, 6HC, 6HD2, 6HG2, 6HH2) 75 kg				
Trykbeholdere , såfremt de opfylder de generelle bestemmelser i underafsnit 4.1.3.6				
Yderligere krav: Emballagerne skal være hermetisk lukkede.				
Særlig emballeringsbestemmelse				
PP83 For UN 2813: Vandtætte poser, som ikke indeholder mere end 20 g stof af hensyn til varmeudvikling, kan emballeres til transport. Hver vandtætte pose skal være forseglet i en plastpose og anbragt i en mellememballage. Ingen ydre emballage må indeholde mere end 400 g stof. Emballagen må ikke indeholde vand eller væske, som kan reagere med det stof, der reagerer med vand.				

P404	EMBALLERINGSFORSKRIFT	P404
Denne forskrift gælder selvantændelige faste stoffer: UN 1383, 1854, 1855, 2008, 2441, 2545, 2546, 2846, 2881, 3200, 3391 og 3393		
Følgende emballager er tilladt, såfremt de opfylder de generelle bestemmelser i afsnit 4.1.1 og 4.1.3 :		
(1)	Kombinationsemballager	
	Ydre emballager:	(1A2, 1B2, 1N2, 1H2, 1D, 4A, 4B, 4C1, 4C2, 4D, 4F og 4H2)
	Indvendige emballager:	Metalemballager med en kapacitet på højst 15 kg hver. Indvendige emballager skal være hermetisk lukkede og have skrue lukning.
(2)	Metalemballager:	(1A1, 1A2, 1B1, 1N1, 1N2, 3A1, 3A2, 3B1 og 3B2). Maksimal bruttovægt: 150 kg.
(3)	Kompositemballager:	Plastbeholder med ydre tromle af stål eller aluminium (6HA1 og 6HB1). Maksimal bruttovægt: 150 kg.
Trykbeholdere , såfremt de opfylder de generelle bestemmelser i underafsnit 4.1.3.6		
Særlig emballeringsbestemmelse		
PP86	For UN 3391 og 3393: Luften skal fjernes fra dampvolumendelen med nitrogen eller andre midler.	

P405	EMBALLERINGSFORSKRIFT	P405
Denne forskrift gælder UN 1381.		
Følgende emballager er tilladt, såfremt de opfylder de generelle bestemmelser i afsnit 4.1.1 og 4.1.3 :		
(1)	For UN 1381, phosphor, under vand:	
	a)	Kombinationsemballager
		Ydre emballager: (4A, 4B, 4C1, 4C2, 4D og 4F). Maksimal nettovægt: 75 kg
		Indvendige emballager:
		(i) hermetisk lukkede metaldåser med en maksimal nettovægt på 15 kg eller
		(ii) indvendige emballager polstret på alle sider med et tørt, absorberende, ikke-brændbart materiale i tilstrækkelig mængde til at absorbere hele indholdet med en maksimal nettovægt på 2 kg.
	b)	Tromler (1A1, 1A2, 1B1, 1B2, 1N1 og 1N2). Maksimal nettovægt: 400 kg,
		Dunke (3A1 og 3B1). Maksimal nettovægt: 120 kg.
	Disse emballager skal kunne bestå tæthedsprøvningen ifølge underafsnit 6.1.5.4 ved kravene for emballagegruppe II.	
(2)	For UN 1381, phosphor, tørt:	
	a)	I smeltet form: Tromler (1A2, 1B2 og 1N2) med en maksimal nettovægt på 400 kg.
	b)	I projektiler eller hårdt indkapslet form ved transport uden klasse 1-komponenter: Som angivet af den kompetente myndighed.

P406	EMBALLERINGSFORSKRIFT	P406
<p>Følgende emballager er tilladt, såfremt de opfylder de generelle bestemmelser i afsnit 4.1.1 og 4.1.3:</p> <p>(1) Kombinationsemballager Ydre emballager: (4C1, 4C2, 4D, 4F, 4G, 4H1, 4H2, 1G, 1D, 1H2 og 3H2). Indvendige emballager: Vandfaste emballager.</p> <p>(2) Tromler af plast, krydsfiner eller pap (1H2, 1D og 1G) eller kasser (4A, 4B, 4C1, 4C2, 4D, 4F, 4G og 4H2) med en vandfast indvendig sæk, foring af plastfilm eller vandfast belægning.</p> <p>(3) Metallromler (1A1, 1A2, 1B1, 1B2, 1N1 og 1N2), plastromler (1H1 og 1H2), metaldunke (3A1, 3A2, 3B1 og 3B2), plastdunke (3H1 og 3H2), plastbeholdere med ydre tromle af stål eller aluminium (6HA1 og 6HB1), plastbeholdere med ydre tromle af pap, plast eller krydsfiner (6HG1, 6HH1 og 6HD1), plastbeholdere med ydre tremmekasse eller anden kasse af stål eller aluminium eller med ydre kasse af naturtræ, krydsfiner, pap eller massiv plast (6HA2, 6HB2, 6HC, 6HD2, 6HG2 og 6HH2).</p>		
<p>Yderligere krav:</p> <ol style="list-style-type: none"> Emballagerne skal konstrueres på en sådan måde, at de forhindrer tab af vand- eller alkoholindhold eller indholdet af flegmatiseringsmiddel. Emballagen skal konstrueres og lukkes på en sådan måde, at der ikke kan opstå et eksplosivt overtryk eller opbygges et tryk på over 300 kPa (3 bar). 		
<p>Særlige emballeringsbestemmelser:</p> <p>PP24 For UN 2852, 3364, 3365, 3366, 3367, 3368 og 3369: Den transporterede mængde må ikke overstige 500 g pr. kolli.</p> <p>PP25 For UN 1347: Den transporterede mængde må ikke overstige 15 kg pr. kolli.</p> <p>PP26 For UN 1310, 1320, 1321, 1322, 1344, 1347, 1348, 1349, 1517, 2907, 3317 og 3376: Emballagerne skal være blyfri.</p> <p>PP48 For UN No. 3474 må metalemballager ikke anvendes.</p> <p>PP78 For UN 3370: Den transporterede mængde må ikke overstige 11,5 kg pr. kolli.</p> <p>PP80 For UN 2907: Emballagerne skal overholde ydelsesniveauet for emballagegruppe II. Emballager, der opfylder prøvningskriterierne for emballagegruppe I, må ikke benyttes.</p>		

P407	EMBALLERINGSFORSKRIFT	P407
<p>Denne forskrift gælder UN 1331, 1944, 1945 og 2254.</p>		
<p>Følgende emballager er tilladt, såfremt de opfylder de generelle bestemmelser i afsnit 4.1.1 og 4.1.3: Kombinationsemballager, der indeholder forsvarligt lukkede indvendige emballager for at forhindre utilsigtet antændelse under normale transportforhold. Kolliets maksimale bruttovægt må ikke overstige 45 kg. Hvis der anvendes papkasser må bruttovægten ikke overstige 30 kg.</p>		
<p>Yderligere krav: Tændstikker skal pakkes tæt.</p>		
<p>Særlig emballeringsbestemmelse:</p> <p>PP27 UN 1331, tændstikker, der er antændelige ved strygning på enhver flade, må ikke pakkes i samme ydre emballage som andet farligt gods, bortset fra sikkerhedstændstikker eller Vesta-vokstændstikker, som skal pakkes i særskilte indvendige emballager. Indvendige emballager må højst indeholde 700 tændstikker, der er antændelige ved strygning på enhver flade.</p>		

P408	EMBALLERINGSFORSKRIFT	P408
Denne forskrift gælder UN 3292.		
Følgende emballager er tilladt, såfremt de opfylder de generelle bestemmelser i afsnit 4.1.1 og 4.1.3:		
<p>(1) For celler:</p> <p>Ydre emballager med tilstrækkeligt stødabsorberende materiale til at forhindre indbyrdes kontakt mellem celler og mellem celler og indersiden af den ydre emballage og til at sikre, at der ikke kan opstå farlig bevægelse af cellerne i den ydre emballage under transport. Emballagerne skal opfylde kravene for emballagegruppe II.</p> <p>(2) For batterier:</p> <p>Batterier kan transporteres uemballeret eller i beskyttende indpakninger (f.eks. i fuldstændigt lukkede emballager eller i tremmekasser af træ). Polerne må ikke understøtte vægten af andre batterier eller materialer, der er pakket sammen med batterierne.</p>		
Yderligere krav:		
Batterierne skal beskyttes mod kortslutning og isoleres på en sådan måde, at kortslutninger undgås.		

P409	EMBALLERINGSFORSKRIFT	P409
Denne forskrift gælder UN 2956, 3242 og 3251.		
Følgende emballager er tilladt, såfremt de opfylder de generelle bestemmelser i afsnit 4.1.1 og 4.1.3:		
<p>(1) Paptromler (1G), som kan forsynes med en foring eller belægning. Maksimal nettovægt: 50 kg.</p> <p>(2) Kombinationsemballager: Papkasser (4G) med en enkelt indvendig plasticsæk. Maksimal nettovægt: 50 kg.</p> <p>(3) Kombinationsemballager: Papkasser (4G) og paptromler (1G) med indvendige plastemballager, der hver indeholder højst 5 kg. Maksimal nettovægt: 25 kg.</p>		

P410	EMBALLERINGSFORSKRIFT	P410	
Følgende emballager er tilladt, såfremt de opfylder de generelle bestemmelser i afsnit 4.1.1 og 4.1.3:			
Kombinationsemballager:		Maksimal nettovægt	
Indvendige emballager	Ydre emballager	Emballagegruppe II	Emballagegruppe III
Glas 10 kg	Tromler		
Plast ^{a)} 30 kg	stål (1A2)	400 kg	400 kg
Metal 40 kg	aluminium (1B2)	400 kg	400 kg
Papir ^{a), b)} 10 kg	andet metal end stål og aluminium (1N2)	400 kg	400 kg
Pap ^{a), b)} 10 kg	plast (1H2)	400 kg	400 kg
^{a)} Disse emballager skal være støvtætte.	krydsfiner (1D)	400 kg	400 kg
^{b)} Disse indvendige emballager må ikke bruges, hvis de transporterede stoffer kan blive flydende under transporten.	pap (1G) ^{a)}	400 kg	400 kg
	Kasser		
	stål (4A)	400 kg	400 kg
	aluminium (4B)	400 kg	400 kg
	naturtræ (4C1)	400 kg	400 kg
	naturtræ, støvtæt (4C2)	400 kg	400 kg
	krydsfiner (4D)	400 kg	400 kg
	fiber- og spånplader (4F)	400 kg	400 kg
	pap (4G) ^{a)}	400 kg	400 kg
	skumplast (4H1)	60 kg	60 kg
	homogent plast (4H2)	400 kg	400 kg
	Dunke		
	stål (3A2)	120 kg	120 kg
	aluminium (3B2)	120 kg	120 kg
	plast (3H2)	120 kg	120 kg
(fortsættes)			

P410	EMBALLERINGSFORSKRIFT (fortsat)	P410
Enkeltemballager:		
Tromler		
stål (1A1, 1A2)	400 kg	400 kg
aluminium (1B1, 1B2)	400 kg	400 kg
andet metal end stål og aluminium (1N1, 1N2)	400 kg	400 kg
plast (1H1, 1H2)	400 kg	400 kg
Dunke		
stål (3A1, 3A2)	120 kg	120 kg
aluminium (3B1, 3B2)	120 kg	120 kg
plast (3H1, 3H2)	120 kg	120 kg
Kasser		
stål (4A) ^{c)}	400 kg	400 kg
aluminium (4B) ^{c)}	400 kg	400 kg
naturtræ (4C1) ^{c)}	400 kg	400 kg
naturtræ med støvtætte vægge (4C2) ^{c)}	400 kg	400 kg
krydsfiner (4D) ^{c)}	400 kg	400 kg
fiber- og spånplader (4F) ^{c)}	400 kg	400 kg
pap (4G) ^{c)}	400 kg	400 kg
homogent plast (4H2) ^{c)}	400 kg	400 kg
Sække		
sække (5H3, 5H4, 5L3 eller 5M2) ^{c) d)}	50 kg	50 kg
Kompositemballager		
plastbeholder med ydre tromle af stål, aluminium, krydsfiner, pap eller plast (6HA1, 6HB1, 6HG1, 6HD1 og 6HH1)	400 kg	400 kg
plastbeholder med ydre tremmekasse eller anden kasse af stål eller aluminium eller ydre kasse af naturtræ, krydsfiner, pap eller massiv plast (6HA2, 6HB2, 6HC, 6HD2, 6HG2 og 6HH2)	75 kg	75 kg
glasbeholder med ydre tromle af stål, aluminium, krydsfiner eller pap (6PA1, 6PB1, 6PD1 og 6PG1) eller ydre tremmekasse eller anden kasse af stål eller aluminium eller med ydre kasse af naturtræ eller pap eller med ydre vidjekurv (6PA2, 6PB2, 6PC, 6PD2 og 6PG2) eller med ydre emballage af massiv plast eller skumplast (6PH1 og 6PH2)	75 kg	75 kg
^{c)} Disse emballager må ikke bruges, hvis de transporterede stoffer kan blive flydende under transporten. ^{d)} Disse emballager må kun anvendes til stoffer i emballagegruppe II, når disse transporteres i lukket vogn eller en lukket container.		
Trykbeholdere , såfremt de opfylder de generelle bestemmelser i underafsnit 4.1.3.6		
Særlige emballeringsbestemmelser:		
PP39	For UN 1378: Der kræves udluftningsanordning til metalemballager.	
PP40	For UN 1326, 1352, 1358, 1395, 1396, 1436, 1437, 1871, 2805 og 3182, emballagegruppe II: Der må ikke benyttes sække.	
PP83	For UN 2813: Vandtætte poser, som ikke indeholder mere end 20 g stof af hensyn til varmeudvikling, kan emballeres til transport. Hver vandtætte pose skal være forseglet i en plastpose og anbragt i en mellememballage. Ingen ydre emballage må indeholde mere end 400 g stof. Emballagen må ikke indeholde vand eller væske, som kan reagere med det stof, der reagerer med vand.	

P411	EMBALLERINGSFORSKRIFT	P411
Denne forskrift gælder UN 3270.		
Følgende emballager er tilladt, såfremt de opfylder de generelle bestemmelser i afsnit 4.1.1 og 4.1.3:		
(1)	Papkasser med en maksimal bruttovægt på 30 kg.	
(2)	Øvrige emballager, forudsat at der ikke kan opstå eksplosioner som følge af øget indre tryk. Den maksimale nettovægt må ikke overstige 30 kg.	

P500	EMBALLERINGSFORSKRIFT	P500
Denne forskrift gælder UN 3356.		
De generelle bestemmelser i afsnit 4.1.1 og 4.1.3 skal opfyldes. Emballagerne skal opfylde kravene for emballagegruppe II.		
Generatorer skal transporteres i et kolli, som opfylder følgende krav, såfremt en generator i kolliet sættes i gang:		
a) De øvrige generatorer i kolliet sættes ikke i gang.		
b) Emballagematerialet antændes ikke.		
c) Temperaturen på det komplette kollis yderside må ikke overstige 100 °C.		

P501	EMBALLERINGSFORSKRIFT	P501
Denne forskrift gælder UN 2015.		
Følgende emballager er tilladt, såfremt de opfylder de generelle bestemmelser i afsnit 4.1.1 og 4.1.3:		
Kombinationsemballager:	Indvendig emballage, maksimal kapacitet	Ydre emballage, maksimal nettovægt
(1) Kasser (4A, 4B, 4C1, 4C2, 4D og 4H2) og tromler (1A2, 1B2, 1N2, 1H2 og 1D) og dunke (3A2, 3B2 og 3H2) med indvendige emballager af glas, plast eller metal	5 liter	125 kg
(2) Papkasser (4G) og paptromler (1G) med indvendige emballager af plast eller metal i plastsække	2 liter	50 kg
Enkeltemballager:	Maksimal kapacitet	
Tromler		
stål (1A1)	250 liter	
aluminium (1B1)	250 liter	
andet metal end stål og aluminium (1N1)	250 liter	
plast (1H1)	250 liter	
Dunke		
stål (3A1)	60 liter	
aluminium (3B1)	60 liter	
plast (3H1)	60 liter	
Kompositemballager		
plastbeholder med ydre tromle af stål eller aluminium (6HA1 og 6HB1)	250 liter	
plastbeholder med ydre tromle af pap, plast eller krydsfiner (6HG1, 6HH1 og 6HD1)	250 liter	
plastbeholder med ydre tremmekasse eller anden kasse af stål eller aluminium eller plastbeholder med ydre kasse af naturtræ, krydsfiner, pap eller homogen plast (6HA2, 6HB2, 6HC, 6HD2, 6HG2 og 6HH2)	60 liter	
glasbeholder med ydre tromle af stål, aluminium, pap, krydsfiner, homogen plast eller skumplast (6PA1, 6PB1, 6PG1, 6PD1, 6PH1 og 6PH2), eller med ydre tremmekasse eller anden kasse af stål, aluminium, eller en kasse af naturtræ eller pap eller med ydre vidjekurv (6PA2, 6PB2, 6PC, 6PG2 og 6PD2)	60 liter	
Yderligere krav:		
1. Emballagerne må højst have en fyldningsgrad på 90 %.		
2. Emballagerne skal forsynes med udluftningsanordninger.		

P502		EMBALLERINGSFORSKRIFT		P502
Følgende emballager er tilladt, såfremt de opfylder de generelle bestemmelser i afsnit 4.1.1 og 4.1.3:				
Kombinationsemballager:				
Indvendige emballager		Ydre emballager		Maksimal nettovægt
Glas	5 liter	Tromler		
Metal	5 liter	stål (1A2)		125 kg
Plast	5 liter	aluminium (1B2)		125 kg
		andet metal end stål og aluminium (1N2)		125 kg
		plast (1H2)		125 kg
		krydsfiner (1D)		125 kg
		pap (1G)		125 kg
		Kasser		
		stål (4A)		125 kg
		aluminium (4B)		125 kg
		naturtræ (4C1)		125 kg
		naturtræ, støvtæt (4C2)		125 kg
		krydsfiner (4D)		125 kg
		fiber- og spånplader (4F)		125 kg
		pap (4G)		125 kg
		skumplast (4H1)		60 kg
		homogent plast (4H2)		125 kg
Enkeltemballager:				Maksimal kapacitet
Tromler				
stål (1A1)				250 liter
aluminium (1B1)				250 liter
plast (1H1)				250 liter
Dunke				
stål (3A1)				60 liter
aluminium (3B1)				60 liter
plast (3H1)				60 liter
Kompositemballager				
plastbeholder i stål- eller aluminiumtromle (6HA1, 6HB1)				250 liter
plastbeholder i pap-, plast- eller krydsfinertromle (6HG1, 6HH1, 6HD1)				250 liter
plastbeholder i stål- eller aluminiumtremmekasse eller anden kasse af stål eller aluminium eller plastbeholder i naturtræ-, krydsfiner- eller papkasse eller i homogen plastemballage (6HA2, 6HB2, 6HC, 6HD2, 6HG2, 6HH2)				60 liter
glasbeholder med ydre tromle af stål, aluminium, pap, krydsfiner, homogen plast eller skumplast (6PA1, 6PB1, 6PG1, 6PD1, 6PH1 og 6PH2) eller med ydre tremmekasse eller anden kasse af stål eller aluminium eller en kasse af naturtræ eller pap eller med ydre vidjekurv (6PA2, 6PB2, 6PC, 6PG2 og 6PD2)				60 liter
Særlig emballeringsbestemmelse:				
PP28 For UN 1873: Kun indvendige emballager af glas og indvendige beholdere af glas er tilladt til hhv. kombinationsemballager og kompositemballager.				

P503		EMBALLERINGSFORSKRIFT		P503
Følgende emballager er tilladt, såfremt de opfylder de generelle bestemmelser i afsnit 4.1.1 og 4.1.3:				
Kombinationsemballager:				
Indvendige emballager		Ydre emballager		Maksimal nettovægt
Glas	5 kg	Tromler		
Metal	5 kg	stål (1A2)		125 kg
Plast	5 kg	aluminium (1B2)		125 kg
		andet metal end stål og aluminium (1N2)		125 kg
		plast (1H2)		125 kg
		krydsfiner (1D)		125 kg
		pap (1G)		125 kg
		Kasser		
		stål (4A)		125 kg
		aluminium (4B)		125 kg
		naturtræ (4C1)		125 kg
		naturtræ, støvtæt (4C2)		125 kg
		krydsfiner (4D)		125 kg
		fiber- og spånplader (4F)		125 kg
		pap (4G)		40 kg
		skumplast (4H1)		60 kg
		homogent plast (4H2)		125 kg
Enkeltemballager:				Maksimal nettovægt
Tromler				
metal (1A1, 1A2, 1B1, 1B2, 1N1 og 1N2)				250 kg
pap (1G) eller krydsfiner (1D) forsynet med indvendig foring				200 kg

P504	EMBALLERINGSFORSKRIFT	P504
Følgende emballager er tilladt, såfremt de opfylder de generelle bestemmelser i afsnit 4.1.1 og 4.1.3:		
Kombinationsemballager:		Maksimal nettovægt
(1) Glasbeholdere med en maksimal kapacitet på 5 liter i ydre emballager af type 1A2, 1B2, 1N2, 1H2, 1D, 1G, 4A, 4B, 4C1, 4C2, 4D, 4F, 4G og 4H2		75 kg
(2) Plastbeholdere med en maksimal kapacitet på 30 liter i ydre emballager af type 1A2, 1B2, 1N2, 1H2, 1D, 1G, 4A, 4B, 4C1, 4C2, 4D, 4F, 4G og 4H2		75 kg
(3) Metalbeholdere med en maksimal kapacitet på 40 liter i ydre emballager af type 1G, 4F og 4G		125 kg
(4) Metalbeholdere med en maksimal kapacitet på 40 liter i ydre emballager af type 1A2, 1B2, 1N2, 1H2, 1D, 4A, 4B, 4C1, 4C2, 4D og 4H2		225 kg
Enkeltemballager:		Maksimal kapacitet
Tromler		
stål, ikke-aftageligt låg (1A1)		250 liter
stål, aftageligt låg (1A2)		250 liter
aluminium, ikke-aftageligt låg (1B1)		250 liter
aluminium, aftageligt låg (1B2)		250 liter
andet metal end stål og aluminium, ikke-aftageligt låg (1N1)		250 liter
andet metal end stål og aluminium, aftageligt låg (1N2)		250 liter
plast, ikke-aftageligt låg (1H1)		250 liter
plast, aftageligt låg (1H2)		250 liter
Dunke		
stål, ikke-aftageligt låg (3A1)		60 liter
stål, aftageligt låg (3A2)		60 liter
aluminium, ikke-aftageligt låg (3B1)		60 liter
aluminium, aftageligt låg (3B2)		60 liter
plast, ikke-aftageligt låg (3H1)		60 liter
plast, aftageligt låg (3H2)		60 liter
Kompositemballager		
plastbeholder i stål- eller aluminiumtromle (6HA1, 6HB1)		250 liter
plastbeholder i pap-, plast- eller krydsfinertromle (6HG1, 6HH1, 6HD1)		120 liter
plastbeholder i stål- eller aluminiumtremmekasse eller anden kasse af stål eller aluminium eller plastbeholder i naturtræ-, krydsfiner- eller papkasse eller i homogen plastemballage (6HA2, 6HB2, 6HC, 6HD2, 6HG2, 6HH2)		60 liter
glasbeholder med ydre tromle af stål, aluminium, pap, krydsfiner, homogen plast eller skumplast (6PA1, 6PB1, 6PG1, 6PD1, 6PH1 og 6PH2) eller med ydre tremmekasse eller anden kasse af stål eller aluminium eller en kasse af naturtræ eller pap eller med ydre vidjekurv (6PA2, 6PB2, 6PC, 6PG2 og 6PD2)		60 liter
Særlige emballeringsbestemmelser:		
PP10	For UN 2014, UN 2984 og UN 3149: Emballagen skal forsynes med udluftningsanordning.	

P520	EMBALLERINGSFORSKRIFT								P520
Denne forskrift gælder organiske peroxider hørende til klasse 5.2 og selvnedbrydende stoffer hørende til klasse 4.1.									
Følgende emballager er tilladt, såfremt de opfylder de generelle bestemmelser i afsnit 4.1.1 og 4.1.3 og de særlige bestemmelser i underafsnit 4.1.7.1:									
Emballeringsmetoderne betegnes OP1 til OP8. De relevante emballeringsmetoder for de enkelte anviste organiske peroxider og selvnedbrydende stoffer findes i punkterne 2.2.41.4 og 2.2.52.4. De angivne mængder for hver emballeringsmetode er de maksimale mængder, der er tilladt pr. kolli. Følgende emballager er tilladt:									
(1) Kombinationsemballager med ydre emballager bestående af kasser (4A, 4B, 4C1, 4C2, 4D, 4F, 4G, 4H1 og 4H2), tromler (1A2, 1B2, 1G, 1H2 og 1D) eller dunke (3A2, 3B2 og 3H2).									
(2) Enkeltemballager bestående af tromler (1A1, 1A2, 1B1, 1B2, 1G, 1H1, 1H2 og 1D) eller dunke (3A1, 3A2, 3B1, 3B2, 3H1 og 3H2).									
(3) Kompositemballager med indvendige plastbeholdere (6HA1, 6HA2, 6HB1, 6HB2, 6HC, 6HD1, 6HD2, 6HG1, 6HG2, 6HH1 og 6HH2).									
Maksimal mængde pr. emballage/kolli ^{a)} for emballeringsmetode OP1 til OP8									
Maksimal mængde	Emballeringsmetode	OP1	OP2 ^{a)}	OP3	OP4 ^{a)}	OP5	OP6	OP7	OP8
Maksimal vægt (kg) for faste stoffer og for kombinationsemballager (væsker og faste stoffer)		0,5	0,5/10	5	5/25	25	50	50	400 ^{b)}
Maksimalt indhold i liter for væsker ^{c)}		0,5	-	5	-	30	60	60	225 ^{d)}
<p>a) Hvis der er angivet to værdier, gælder den første den maksimale nettovægt pr. indvendig emballage, og den anden gælder det komplette kollis maksimale nettovægt.</p> <p>b) 60 kg for dunke / 200 kg for kasser og, for faste stoffer, 400 kg i kombinationsemballager med ydre emballage bestående af kasser (4C1, 4C2, 4D, 4F, 4G, 4H1 og 4H2) og med indvendige emballager i plast eller pap med en maksimal nettovægt på 25 kg.</p> <p>c) Tykflydende stoffer betragtes som faste stoffer, når de ikke opfylder kriterierne i definitionen af "væsker" i afsnit 1.2.1.</p> <p>d) 60 liter for dunke.</p>									
Yderligere krav:									
1. Metalemballager, herunder indvendige emballager i kombinationsemballager og ydre emballager i kombinations- eller kompositemballager, må kun benyttes i forbindelse med emballeringsmetode OP7 og OP8.									
2. I kombinationsemballager må glasbeholdere kun benyttes som indvendig emballage med et maksimalt indhold på 0,5 kg for faste stoffer eller 0,5 liter for væsker.									
3. I kombinationsemballager må stødabsorberende materiale ikke være letantændeligt.									
4. Emballagen til et organisk peroxid eller selvnedbrydende stof, der skal forsynes med en fareseddel model nr. 1 (se punkt 5.2.2.2.2), skal også opfylde bestemmelserne i underafsnitene 4.1.5.10 og 4.1.5.11.									
Særlige emballeringsbestemmelser:									
PP21	Til visse selvnedbrydende stoffer af type B og C, UN 3221, 3222, 3223 og 3224, skal der anvendes en mindre emballage end tilladt i forbindelse med hhv. emballeringsmetode OP5 og OP6 (se afsnit 4.1.6 og underafsnit 2.2.41.4).								
PP22	UN 3241, 2-brom-2-nitropropan-1,3-diol, skal emballeres ifølge emballeringsmetode OP6.								

P600	EMBALLERINGSFORSKRIFT	P600
Denne forskrift gælder UN 1700, 2016 og 2017.		
Følgende emballager er tilladt, såfremt de opfylder de generelle bestemmelser i afsnit 4.1.1 og 4.1.3:		
Ydre emballager (1A2, 1B2, 1N2, 1H2, 1D, 1G, 4A, 4B, 4C1, 4C2, 4D, 4F, 4G og 4H2), som opfylder kravene for emballagegruppe II. Genstandene skal pakkes hver for sig og adskilles fra hinanden ved hjælp af skillevægge, indvendige emballager eller stødabsorberende materiale for at undgå utilsigtede udslip under normale transportforhold.		
Maksimal nettovægt: 75 kg		

P601	EMBALLERINGSFORSKRIFT	P601
Følgende emballager er tilladt, såfremt de opfylder de generelle bestemmelser i afsnit 4.1.1 og 4.1.3 og de er hermetisk lukkede:		
(1) Kombinationsemballager med en maksimal bruttovægt på 15 kg, bestående af		
<ul style="list-style-type: none"> - en eller flere indvendige glasemballager med en nettomængde på højst 1 liter hver og fyldt til højst 90% af kapaciteten, og hvor de enkelte indvendige emballagers lukkeanordninger skal holdes fysisk på plads på en måde, der kan forhindre, at lukkeanordningen løsnes ved slag eller rystelser under transport, placeret enkeltvis i - metalbeholdere med tilstrækkeligt stødabsorberende materiale til at absorbere hele indholdet i de(n) indvendige glasemballage(r), yderligere pakket i - ydre emballage af typen 1A2, 1B2, 1N2, 1H2, 1D, 1G, 4A, 4B, 4C1, 4C2, 4D, 4F 4G og 4H2. 		
(2) Kombinationsemballager bestående af indvendige metalemballager med en kapacitet på højst 5 liter og pakket med absorberende materiale i tilstrækkelig mængde til at absorbere indholdet og med stabilt stødabsorberende materiale i ydre emballage af type 1A2, 1B2, 1N2, 1H2, 1D, 1G, 4A, 4B, 4C1, 4C2, 4D, 4F, 4G og 4H2 med en maksimal bruttovægt på 75 kg. Indvendige emballager må højst fyldes til 90 % af kapaciteten. De enkelte indvendige emballagers lukkeanordninger skal holdes fysisk på plads på en måde, der kan forhindre, at lukkeanordningen løsnes ved slag eller rystelser under transport.		
(3) Emballager bestående af: Ydre emballager: Stål- eller plasttromler med aftageligt låg (1A2 og 1H2) prøvet i henhold til prøvningskravene i afsnit 6.1.5 med en vægt, der svarer til vægten af den samlede emballage, enten som en emballage beregnet til at indeholde indvendige emballager eller som en enkeltemballage beregnet til at indeholde faste stoffer eller væsker og mærket i henhold hertil.		
Indvendige emballager:		
Tromler og kompositemballager (1A1, 1B1, 1N1, 1H1 og 6HA1), der opfylder kravene i kapitel 6.1 for enkeltemballager under følgende betingelser:		
<ul style="list-style-type: none"> a) Den hydrauliske trykprøvning skal udføres ved et tryk på mindst 0,3 MPa (3 bar) (overtryk). b) Konstruktions- og tæthedsprøvning skal udføres ved et prøvningstryk på 30 kPa (0,3 bar). c) De skal isoleres fra den ydre tromle ved hjælp af inert stødabsorberende materiale, som omgiver den indvendige emballage på alle sider. d) Deres kapacitet må ikke overstige 125 liter. e) Lukkeanordningerne skal være af skruelågstypen, som: <ul style="list-style-type: none"> (i) holdes fysisk på plads på en måde, der kan forhindre, at lukkeanordningen løsnes ved slag eller rystelser under transport, og som (ii) er forsynet med en hætteforsegling. f) Den ydre og indvendige emballage skal jævnlige og med højst to og et halvt års mellemrum undergå tæthedsprøvning i overensstemmelse med b). g) Det komplette kolli skal mindst hvert tredje år inspiceres visuelt og opfylde den kompetente myndigheds krav. h) Den ydre og indvendige emballage skal med letlæselig og holdbar skrift være forsynet med følgende oplysninger: <ul style="list-style-type: none"> (i) Dato (måned, år) for førstegangsprøvning og seneste periodiske prøvning og eftersyn. (ii) Stempel påført af den sagkyndige, som har foretaget prøvningen og eftersynet. 		
(fortsættes)		

P601 (fortsat)	P 601
(4)	<p>Trykbeholdere, såfremt de opfylder de generelle bestemmelser i underafsnit 4.1.3.6. Beholderne skal underkastes førstegangsprøvning og periodisk afprøvning hvert 10. år ved et tryk på mindst 1 MPa (10 bar) (overtryk). Trykbeholdere må ikke udstyres med trykaflastningsanordninger. Hver enkelt trykbeholder, der indeholder stoffer, som er giftige ved indånding, med en LC₅₀ på 200 ml/m³ (ppm) eller derunder, skal være lukket med en prop eller ventil, som overholder følgende:</p> <p>a) Hver enkelt prop eller ventil skal være direkte monteret på trykbeholderen ved hjælp af et konisk gevind og skal kunne modstå prøvningstrykket for trykbeholderen uden at blive beskadiget eller lække.</p> <p>b) Ventilerne skal være af den pakningsfri type med ikke-perforeret membran. For ætsende stoffer kan ventilen dog være af pakningstypen monteret med en gastæt hætte, hvor pakningen er fastgjort til ventilhuset eller trykbeholderen for at hindre udslip gennem eller forbi pakningen.</p> <p>c) Ventilåbningerne skal være forseglede med skruepropper eller -hætter og stabilt pakningsmateriale.</p> <p>d) Trykbeholderen, ventiler, propper, åbningshætter, kit og pakninger skal være af materialer, der er forenelige med hinanden og med indholdet.</p> <p>Hver enkelt trykbeholder med en vægtykkelse noget sted på under 2,0 mm og hver enkelt trykbeholder, som ikke er forsynet med ventilbeskyttelse, skal transporteres i en ydre emballage. Trykbeholdere må ikke forbindes ved hjælp af manifolder eller være indbyrdes forbundne.</p>
Særlig emballeringsbestemmelse	
PP82 (Slettet)	
Særlig emballeringsbestemmelse for RID og ADR:	
RR3	(Slettet)
RR7	For UN 1251 skal trykbeholderne dog underkastes prøverne hvert femte år.
RR10	UN No. 1614, som er fuldstændig absorberet i porøst, inaktivt materiale, skal emballeres i metalbeholdere med en kapacitet på højst 7,5 liter anbragt i trækasser på en sådan måde, at de ikke kan komme i berøring med hinanden. Beholderne skal fyldes helt med det porøse materiale, som ikke må kunne rykkes sammen eller danne farlige hulrum selv efter lang tids brug eller efter rystelser, selv ved temperaturer op til 50 °C.

P602	EMBALLERINGSFORSKRIFT	P602
<p>Følgende emballager er tilladt, såfremt de opfylder de generelle bestemmelser i afsnit 4.1.1 og 4.1.3, og de er hermetisk lukkede:</p>		
<p>(1) Kombinationsemballager med en maksimal bruttovægt på 15 kg, bestående af</p> <ul style="list-style-type: none"> - en eller flere indvendige glasemballager med en nettomængde på højst 1 liter hver og fyldt til højst 90% af kapaciteten, og hvor de enkelte indvendige emballagers lukkeanordninger skal holdes fysisk på plads på en måde, der kan forhindre, at lukkeanordningen løsnes ved slag eller rystelser under transport, placeret enkeltvis i - metalbeholdere med tilstrækkeligt stødabsorberende materiale til at absorbere hele indholdet i de(n) indvendige glasemballage(r), yderligere pakket i - ydre emballage af typen 1A2, 1B2, 1N2, 1H2, 1D, 1G, 4A, 4B, 4C1, 4C2, 4D, 4F, 4G og 4H2. 		
<p>(2) Kombinationsemballager bestående af indvendige metalemballager pakket hver for sig med absorberende materiale i tilstrækkelig mængde til at absorbere hele indholdet og med inert stødabsorberende materiale i ydre emballage af type 1A2, 1B2, 1N2, 1H2, 1D, 1G, 4A, 4B, 4C1, 4C2, 4D, 4F, 4G og 4H2 med en maksimal bruttovægt på 75 kg. Indvendige emballager må højst fyldes til 90 % af kapaciteten. De enkelte indvendige emballagers lukkeanordninger skal holdes fysisk på plads på en måde, der kan forhindre, at lukkeanordningen løsnes ved slag eller rystelser under transport. Deres kapacitet må ikke overstige 5 liter.</p>		
<p>(3) Tromler og kompositemballager (1A1, 1B1, 1N1, 1H1, 6HA1 og 6HH1) under følgende betingelser:</p> <ul style="list-style-type: none"> a) Den hydrauliske trykprøvning skal udføres ved et tryk på mindst 0,3 MPa (3 bar) (overtryk). b) Konstruktions- og tæthedsprøvning skal udføres ved et prøvningstryk på 30 kPa (0,3 bar). c) Lukkeanordningerne skal være af skrueåbningstypen, som: <ul style="list-style-type: none"> (i) holdes fysisk på plads på en måde, der kan forhindre, at lukkeanordningen løsnes ved slag eller rystelser under transport, og som (ii) er forsynet med en hætteforsegling. 		
<p>(4) Trykbeholdere, såfremt de opfylder de generelle bestemmelser i underafsnit 4.1.3.6. Beholderne skal underkastes førstegangsprøvning og periodisk afprøvning hvert 10. år ved et tryk på mindst 1 MPa (10 bar) (overtryk). Trykbeholdere må ikke udstyres med trykaflastningsanordninger. Hver enkelt trykbeholder, der indeholder stoffer, som er giftige ved indånding, med en LC₅₀ på 200 ml/m³ (ppm) eller derunder, skal være lukket med en prop eller ventil, som overholder følgende:</p> <ul style="list-style-type: none"> a) Hver enkelt prop eller ventil skal være direkte monteret på trykbeholderen ved hjælp af et konisk gevind og skal kunne modstå prøvningstrykket for trykbeholderen uden at blive beskadiget eller lække. b) Ventilerne skal være af den pakningsfri type med ikke-perforeret membran. For ætsende stoffer kan ventilen dog være af pakningstypen monteret med en gastæt hætte, hvor pakningen er fastgjort til ventilhuset eller trykbeholderen for at hindre udslip gennem eller forbi pakningen. c) Ventilåbningerne skal være forseglet med skruepropper eller -hætter og stabilt pakningsmateriale. d) Trykbeholderen, ventiler, propper, åbningshætter, kit og pakninger skal være af materialer, der er forenelige med hinanden og med indholdet. <p>Hver enkelt trykbeholder med en vægtykkelse noget sted på under 2,0 mm og hver enkelt trykbeholder, som ikke er forsynet med ventilbeskyttelse, skal transporteres i en ydre emballage. Trykbeholdere må ikke forbindes ved hjælp af manifold eller være indbyrdes forbundne.</p>		

P620	EMBALLERINGSFORSKRIFT	P620
Denne forskrift gælder UN 2814 og 2900.		
<p>Følgende emballager er tilladt, såfremt de opfylder den særlige emballeringsbestemmelse i afsnit 4.1.8: Emballager, der opfylder kravene i kapitel 6.3, og som er godkendt i overensstemmelse hermed, bestående af:</p> <p>(a) Indvendige emballager bestående af:</p> <ul style="list-style-type: none"> (i) Vandtætte primærbeholdere. (ii) Vandtæt sekundæremballage. (iii) Bortset fra for faste smittefarlige stoffer, absorberende materiale i tilstrækkelig mængde til at absorbere hele indholdet anbragt mellem primærbeholderen/-beholderne og sekundæremballagen. Hvis flere primærbeholdere er anbragt i en enkelt sekundæremballage, skal de pakkes ind hver for sig eller holdes adskilt, så de ikke kommer i berøring med hinanden. <p>(b) En stiv ydre emballage. Emballagen skal have et udvendigt mindstemål på 100 mm.</p>		
Yderligere krav:		
<ol style="list-style-type: none"> 1. Indvendige emballager, der indeholder smittefarlige stoffer, må ikke sammenpakkes med indvendige emballager, der indeholder gods af anden type. Komplette kolli kan forsynes med ekstra ydre emballage i henhold til bestemmelserne i afsnittene 1.2.1 og 5.1.2. Denne ekstra emballage kan indeholde tøris. 2. Bortset fra for ekstraordinære forsendelser, f.eks. hele organer, som kræver særlig emballage, gælder følgende yderligere krav: <ul style="list-style-type: none"> (a) Stoffer, der transporteres ved rumtemperatur eller en højere temperatur: Primærbeholdere skal være af glas, metal eller plast. De skal kunne gøres tætte, f.eks. ved hjælp af varmetafsegling, en prop med krave eller metalkrympningsforsegling. Hvis der benyttes skruelåg, skal disse sikres med effektive midler, f.eks. klæbebånd, tætningsbånd med paraffin eller en til dette formål aflåselig lukkeanordning.. (b) Stoffer, der transporteres i nedkølet eller frossen stand: Is, tøris eller andre kølemidler skal placeres omkring sekundæremballagen eller alternativt i en ekstra ydre emballage med et eller flere komplette kolli mærket i overensstemmelse med underafsnit 6.3.3. Der skal tilvejebringes indvendig støtte til at holde sekundæremballagen eller -emballagerne på plads, efter at isen eller tørisen er forsvundet. Hvis der benyttes is, skal den ydre emballage eller ekstra ydre emballage være vandtæt. Hvis der benyttes tøris, skal carbondioxid kunne undslippe fra den ydre emballage eller ekstra ydre emballage. Primærbeholderen og sekundæremballagen skal forblive intakte ved det anvendte kølemiddels temperatur. (c) Stoffer, der transporteres i flydende nitrogen: Der skal benyttes primærbeholdere af plast, som er modstandsdygtige ved meget lave temperaturer. Sekundæremballagen skal også kunne modstå meget lave temperaturer, og i de fleste tilfælde skal den tilpasses de enkelte primærbeholdere. Bestemmelserne vedrørende forsendelse af flydende nitrogen skal også opfyldes i overensstemmelse med kravene i emballeringsforskrift P200. Primærbeholderen og sekundæremballagen skal forblive intakte ved det anvendte flydende nitrogens temperatur. (d) Frysetørrede stoffer kan også transporteres i primærbeholdere, som er flammeforseglede glasampuller eller hætteglas med gummiprop forsynet med metalforseglinger. 3. Uanset forsendelsens påtænkte temperatur skal primærbeholderen eller sekundæremballagen kunne modstå et indre tryk, der skaber en trykforskel på mindst 95 kPa, og temperaturer i området -40 °C til +55 °C uden at lække. 4. Andet farligt gods må ikke pakkes i samme emballage som smittefarlige stoffer i klasse 6.2, medmindre det er nødvendigt for at opretholde de smittefarlige stoffers levedygtighed, stabilisere dem eller forhindre, at de nedbrydes, eller for at neutralisere deres smittefarlighed. Der må pakkes en mængde på 30 ml eller derunder af farligt gods i klasse 3, 8 eller 9 i hver primærbeholder med smittefarlige stoffer. Når disse små mængder farligt gods i klasse 3, 8 eller 9 er pakket i henhold til denne emballeringsforskrift, er det ikke nødvendigt at overholde andre RID-bestemmelser. 5. Alternative emballager til transport af animalsk materiale kan godkendes af den kompetente myndighed i oprindelseslandet^{a)} i henhold til bestemmelserne i underafsnit 4.1.8.7. 		
<p>^{a)} Hvis oprindelseslandet ikke er en RID-kontraherende stat, den kompetente myndighed i den første RID-kontraherende stat, som forsendelsen kommer til.</p>		

P621	EMBALLERINGSFORSKRIFT	P621
Denne forskrift gælder UN 3291.		
Følgende emballager er tilladt, såfremt de opfylder de generelle bestemmelser i afsnit 4.1.1, undtagen underafsnit 4.1.1.15, og 4.1.3.		
<p>(1) Stive, tætte emballager, der opfylder kravene i kapitel 6.1 for faste stoffer ved kravene for emballagegruppe II, forudsat at der er absorberende materiale i tilstrækkelig mængde til at absorbere hele den tilstedeværende væskemængde, og at emballagen kan indeholde væsker, uden at noget slipper ud.</p> <p>(2) For kolli, der indeholder større mængder væske: Stive emballager, der opfylder kravene i kapitel 6.1 for væsker ved kravene for emballagegruppe II.</p>		
Yderligere krav:		
Emballager beregnet til at indeholde skarpe eller spidse genstande, f.eks. glasskår og nåle, skal være punkterfri og sikre, at ingen væske kan slippe ud under de i kapitel 6.1 angivne prøvningsbetingelser.		

P650	EMBALLERINGSFORSKRIFT	P650
Denne forskrift gælder UN 3373.		
<p>(1) Emballagen skal være af god kvalitet og stærk nok til modstå de stød og belastninger, der normalt kan forventes under transport, herunder omlæsning mellem vogne og containere og mellem vogne og containere og lagre såvel som flytning fra en palle eller ekstra ydre emballage med henblik på efterfølgende manuel eller maskinel håndtering. Emballager skal være udformet og lukket på en sådan måde, at indholdet ikke under normale transportforhold kan slippe ud på grund af vibration eller temperatur-, fugtigheds- eller trykændringer.</p> <p>(2) Emballagen skal bestå af tre dele:</p> <p>a) en primærbeholder,</p> <p>b) en sekundæremballage og</p> <p>c) en ydre emballage,</p> <p>hvor enten den sekundære eller den ydre emballage skal være stiv.</p> <p>(3) Primærbeholdere skal anbringes i sekundæremballager på en sådan måde, at de under normale transportforhold ikke kan gå i stykker, punktere eller lade indholdet slippe ud i sekundæremballagen. Sekundæremballager skal være fast nedpakket med egnet stødabsorberende pakningsmateriale i en ydre emballage. Eventuelle utætheder må ikke påvirke pakningsmaterialets eller den ydre emballages funktion.</p> <p>(4) Ved transport skal det nedenfor illustrerede mærke påsættes ydersiden af den ydre emballage mod en baggrund i en kontrastfarve og være tydeligt og letlæseligt. Mærket skal have form som et kvadrat, der er sat på spidsen med en vinkel på 45° (rombeformet), og måle mindst 50 mm x 50 mm; stregtykkelsen skal være mindst 2 mm, og bogstaverne og tallene skal være mindst 6 mm høje. Den ydre emballage skal være forsynet med den officielle godsbetegnelse "BIOLOGISK STOF, KATEGORI B" skrevet med mindst 6 mm høje bogstaver ved siden af det rombeformede mærke.</p>		
		
<p>(5) Mindst en af den ydre emballages flader skal måle mindst 100 mm x 100 mm.</p> <p>(6) Det komplette kolli skal være i stand til at klare faldprøven i underafsnit 6.3.5.3 under iagttagelse af underafsnit 6.3.5.2 med en faldhøjde på 1,2 m. Efter faldprøven må der ikke være udslip fra primærbeholderen/primærbeholderne, som fortsat, når det er nødvendigt, skal være beskyttet af absorberende materiale i den sekundære emballage.</p> <p>(fortsættes)</p>		

P650	EMBALLERINGSFORSKRIFT	P650
	<p>vedrørende væsker:</p> <p>(7) a) Primærbeholderen/-beholderne skal være tætte. b) Sekundæremballagen skal være tæt. c) Hvis flere skrøbelige primærbeholdere anbringes i en enkelt sekundæremballage, skal de enten pakkes ind hver for sig eller holdes adskilt, så de ikke kommer i berøring med hinanden. d) Der skal anbringes absorberende materiale mellem primærbeholderen/-beholderne og sekundæremballagen. Der skal være absorberende materiale i tilstrækkelig mængde til at absorbere hele indholdet af primærbeholderne, således at et væskeudslip ikke vil påvirke pakningsmaterialets eller den ydre emballages funktion. e) Primærbeholderen eller sekundæremballagen skal kunne modstå et indre tryk på 95 kPa (0,95 bar) uden at lække.</p>	
	<p>(8) Vedrørende faste stoffer:</p> <p>a) Primærbeholderen/-beholderne skal være støvtæt(te). b) Sekundæremballagen skal være støvtæt. c) Hvis flere skrøbelige primærbeholdere anbringes i en enkelt sekundæremballage, skal de enten pakkes ind hver for sig eller holdes adskilt, så de ikke kommer i berøring med hinanden. d) Hvis der er den mindste tvivl om, hvorvidt der er væskerester i den primære beholder under transporten, skal der anvendes en passende emballage til væsker, herunder absorberende materiale.</p>	
	<p>(9) Nedkølede eller frosne prøver: Is, tør is og flydende nitrogen</p> <p>a) Når der benyttes tør is eller flydende nitrogen til at holde prøverne kolde, skal alle gældende bestemmelser i RID være opfyldt. Når der benyttes is eller tør is, skal det anbringes uden for sekundæremballagerne eller i den ydre emballage eller en ekstra ydre emballage. Der skal tilvejebringes indvendig støtte til at holde sekundæremballagerne på plads, efter at isen eller tør isen er forsvundet. Hvis der benyttes is, skal den ydre emballage eller ekstra ydre emballage være vandtæt. Hvis der benyttes carbondioxid, fast (tør is), skal emballagen være konstrueret og fremstillet således, at den kan frigive gasformigt carbondioxid for at forebygge opbygning af tryk, som kan bryde emballagerne, og kolliet (den ydre emballage eller den ekstra ydre emballage) skal være mærket "Carbondioxid, fast" eller "Tør is".</p> <p>Anm.: Hvis der benyttes tør is, er der ingen andre krav, der skal opfyldes (se punkt 2.2.9.1.14). Hvis der benyttes flydende nitrogen, er det tilstrækkeligt, at særlig bestemmelse 593 i kapitel 3.3 overholdes</p> <p>b) Primærbeholderen og sekundæremballagen skal bevare deres funktion ved temperaturen på det kølemiddel, som benyttes, såvel som ved de temperaturer og tryk, som måtte opstå, hvis kølemidlet svigter.</p>	
	<p>(10) Når kolli er anbragt i ekstra ydre emballage, skal mærkningen af kolliene i henhold til denne emballeringsforskrift enten være let synlig eller påføres på ydersiden af den ekstra ydre emballage.</p>	
	<p>(11) Smittefarlige stoffer, som er henført til UN 3373 og emballeret i overensstemmelse med denne emballeringsforskrift, og kolli, som er mærket i henhold til denne emballeringsforskrift er ikke omfattet af andre bestemmelser i RID.</p>	
	<p>(12) Emballagefabrikanter og -distributører skal levere klare instruktioner om påfyldning og lukning af sådanne kolli til afsenderen eller den person, som klargør kolliet (f.eks. patienten), så kolliet kan klargøres korrekt til transport.</p>	
	<p>(13) Andet farligt gods må ikke pakkes i samme emballage som smittefarlige stoffer i klasse 6.2, medmindre det er nødvendigt for at opretholde de smittefarlige stoffers levedygtighed, stabilisere dem eller forhindre, at de nedbrydes, eller for at neutralisere deres smittefarlighed. Der må pakkes en mængde på 30 ml eller derunder af farligt gods i klasse 3, 8 eller 9 i hver primærbeholder med smittefarlige stoffer. Når disse små mængder farligt gods er pakket sammen med smittefarlige stoffer i henhold til denne emballeringsforskrift, er det ikke nødvendigt at overholde andre RID-bestemmelser.</p>	
	<p>(14) Hvis der er løbet stof ud i en vogn eller en container, skal vognen eller containeren omhyggeligt rengøres og om nødvendigt desinficeres eller dekontamineres inden næste brug. Andre stoffer og genstande, der blev transporteret med samme vogn eller container, skal undersøges for mulig kontaminering.</p>	
	<p>Yderligere krav</p> <p>Alternative emballager til transport af animalsk materiale kan godkendes af den kompetente myndighed i oprindelseslandet^{a)} i henhold til bestemmelserne i underafsnit 4.1.8.7.</p>	
	<p>^{a)} Hvis oprindelseslandet ikke er en RID-kontraherende stat, den kompetente myndighed i den første RID-kontraherende stat, som forsendelsen kommer til.</p>	

P800	EMBALLERINGSFORSKRIFT	P800
Denne forskrift gælder UN 2809 og 2803		
Følgende emballager er tilladt, såfremt de opfylder de almindelige bestemmelser i afsnit 4.1.1 og 4.1.3 :		
(1) Trykbeholdere, såfremt de opfylder de generelle bestemmelser i underafsnit 4.1.3.6 (2) Stålkolber eller -flasker med skruelukning og med en kapacitet på højst 3 liter. (3) Kombinationsemballager, som opfylder følgende krav: <ol style="list-style-type: none"> a) Indvendige emballager skal omfatte glas, metal eller stiv plast beregnet på at indeholde væsker med en maksimal nettovægt på 15 kg hver. b) De indvendige emballager skal pakkes med tilstrækkeligt stødabsorberende materiale til at forhindre brud. c) Enten de indvendige eller de ydre emballager skal være forsynet med indvendig foring eller sække af stærkt tæt og punkterfrit materiale, som indholdet ikke kan trænge igennem, og som fuldstændig omslutter indholdet, så det ikke kan slippe ud af kolliet, uanset hvordan det er anbragt, og hvad vej det vender. d) Følgende ydre emballager og maksimale nettovægt er tilladt: 		
Ydre emballage:		Maksimal nettovægt
Tromler		
stål (1A2)		400 kg
andet metal end stål og aluminium (1N2)		400 kg
plast (1H2)		400 kg
krydsfiner (1D)		400 kg
pap (1G)		400 kg
Kasser		
stål (4A)		400 kg
naturtræ (4C1)		250 kg
naturtræ med støvtætte vægge (4C2)		250 kg
krydsfiner (4D)		250 kg
fiberplade, spånplade og lign. (4F)		125 kg
pap (4G)		125 kg
skumplast (4H1)		60 kg
homogent plast (4H2)		125 kg
Særlig emballeringsbestemmelse:		
PP41	For UN 2803: Når det er nødvendigt at transportere gallium ved lave temperaturer for at holde det i fuldstændig fast form, kan ovenstående emballager forsynes med en yderligere stærk, vandfast ydre emballage, som indeholder tøris eller en anden form for kølemedium. Hvis der anvendes et andet kølemedium end tøris, skal alle ovenstående materialer, som benyttes til emballering af gallium, være kemisk og fysisk modstandsdygtige over for kølemediet og være stødsikre ved det anvendte kølemediums lave temperaturer. Hvis der benyttes tøris, skal carbondioxid kunne undslippe fra den ydre emballage.	

P801	EMBALLERINGSFORSKRIFT	P801
Denne forskrift gælder nye og brugte akkumulatorer med UN-nr. 2794, 2795 og 3028.		
Følgende emballager er tilladt, såfremt de opfylder de generelle bestemmelser i afsnit 4.1.1 , undtagen underafsnit 4.1.1.3, og 4.1.3 :		
(1) Stive ydre emballager. (2) Tremmekasser af træ. (3) Paller.		
Yderligere krav:		
1. Akkumulatorer skal beskyttes mod kortslutning. 2. Stabilede akkumulatorer skal sikres tilstrækkeligt ved at anbringes i lag med isolerende materiale imellem. 3. Akkumulatorernes poler må ikke belastes af vægten af andre elementer, som ligger oven på dem. 4. Akkumulatorer skal emballeres eller sikres, så de ikke kan bevæge sig. Eventuelt stødabsorberende materiale skal være inert.		

P801a	EMBALLERINGSFORSKRIFT	P801a
Denne forskrift gælder brugte akkumulatører med UN-nr. 2794, 2795, 2800 og 3028.		
Akkumulatorkasser af rustfrit stål eller massiv plast med en kapacitet på op til 1 m ³ er tilladt, hvis følgende betingelser er opfyldt:		
<ol style="list-style-type: none"> (1) Akkumulatorkasserne skal være modstandsdygtige over for de ætsende stoffer i akkumulatørerne. (2) Under normale transportforhold må ingen ætsende stoffer lække fra akkumulatorkasserne, og ingen andre stoffer (f.eks. vand) må trænge ind i dem. Der må ikke findes farlige rester af ætsende stoffer fra akkumulatørerne på ydersiden af akkumulatorkasserne. (3) Akkumulatorkasserne må ikke lastes med akkumulatører op over kassernes sider. (4) Akkumulatører, der indeholder stoffer eller andre former for farligt gods, som kan reagere farligt med hinanden, må ikke anbringes i en akkumulatorkasse. (5) Akkumulatorkasserne skal enten: <ol style="list-style-type: none"> (a) overdækkes eller (b) transporteres i lukkede eller overdækkede vogne/containere. 		

P802	EMBALLERINGSFORSKRIFT	P802
Følgende emballager er tilladt, såfremt de opfylder de generelle bestemmelser i afsnit 4.1.1 og 4.1.3 :		
<ol style="list-style-type: none"> (1) Kombinationsemballager: Ydre emballager: 1A2, 1B2, 1N2, 1H2, 1D, 4A, 4B, 4C1, 4C2, 4D, 4F og 4H2, maksimal nettovægt: 75 kg. Indvendige emballager: Glas eller plast, maksimal kapacitet: 10 liter. (2) Kombinationsemballager: Ydre emballager: 1A2, 1B2, 1N2, 1H2, 1D, 1G, 4A, 4B, 4C1, 4C2, 4D, 4F, 4G og 4H2, maksimal nettovægt: 125 kg. Indvendige emballager: Metal, maksimal kapacitet: 40 liter. (3) Kompositemballager: Glasbeholder med ydre tromle af stål, aluminium, krydsfiner eller massiv plast (6PA1, 6PB1, 6PD1 og 6PH2) eller med ydre tremmekasse eller anden kasse af stål eller aluminium eller med ydre naturtrækasse eller med ydre vidjekurv (6PA2, 6PB2, 6PC og 6PD2). Maksimal kapacitet: 60 liter. (4) Tromler af stål (1A1) med en maksimal kapacitet på 250 liter. (5) Trykbeholdere, såfremt de opfylder de generelle bestemmelser i underafsnit 4.1.3.6 		

P803	EMBALLERINGSFORSKRIFT	P803
Denne forskrift gælder UN 2028.		
Følgende emballager er tilladt, såfremt de opfylder de generelle bestemmelser i afsnit 4.1.1 og 4.1.3 :		
<ol style="list-style-type: none"> (1) Tromler (1A2, 1B2, 1N2, 1H2, 1D og 1G). (2) Kasser (4A, 4B, 4C1, 4C2, 4D, 4F, 4G og 4H2). Maksimal nettovægt: 75 kg. Genstandene skal pakkes hver for sig og adskilles fra hinanden ved hjælp af skillevægge, indvendige emballager eller stødabsorberende materiale for at undgå utilsigtede udslip under normale transportforhold.		

P804	EMBALLERINGSFORSKRIFT	P804
Denne forskrift gælder UN 1744.		
Følgende emballager er tilladt, såfremt de opfylder de generelle bestemmelser i afsnit 4.1.1 og 4.1.3, og emballagerne er hermetisk lukkede:		
(1) Kombinationsemballager med en maksimal samlet vægt på 25 kg bestående af		
<ul style="list-style-type: none"> - en eller flere indvendige glasemballager med en kapacitet på højst 1,3 liter hver og fyldt til højst 90 % af kapaciteten, og hvor de enkelte indvendige emballagers lukkeanordninger skal holdes fysisk på plads på en måde, der kan forhindre, at lukkeanordningen løsnes ved slag eller rystelser under transport, placeret enkeltvis i - metalbeholdere eller beholdere af stiv plast med tilstrækkeligt støddabsorberende materiale til at absorbere hele indholdet i de(n) indvendige glasemballage(r), yderligere pakket i - ydre emballage af typen 1A2, 1B2, 1N2, 1H2, 1D, 1G, 4A, 4B, 4C1, 4C2, 4D, 4F, 4G eller 4H2. 		
(2) Kombinationsemballager bestående af indvendige metalemballager eller emballager af polyvinylidenfluorid (PVDF) med en kapacitet på højst 5 liter og enkeltvis pakket med absorberende materiale i tilstrækkelig mængde til at absorbere indholdet og med stabilt støddabsorberende materiale i ydre emballage af type 1A2, 1B2, 1N2, 1H2, 1D, 1G, 4A, 4B, 4C1, 4C2, 4D, 4F, 4G eller 4H2 med en maksimal samlet vægt på 75 kg. Indvendige emballager må højst fyldes til 90 % af kapaciteten. De enkelte indvendige emballagers lukkeanordninger skal holdes fysisk på plads på en måde, der kan forhindre, at lukkeanordningen løsnes ved slag eller rystelser under transport.		
(3) Emballager bestående af:		
Ydre emballager:		
Stål- eller plasttromler med aftageligt låg (1A2 og 1H2) prøvet i henhold til prøvningskravene i afsnit 6.1.5 med en vægt, der svarer til vægten af den samlede emballage, enten som en emballage beregnet til at indeholde indvendige emballager eller som en enkeltemballage beregnet til at indeholde faste stoffer eller væsker og mærket i henhold hertil.		
Indre emballager:		
Tromler og kompositemballager (1A1, 1B1, 1N1, 1H1 og 6HA1), der opfylder kravene i kapitel 6.1 for enkeltemballager under følgende betingelser:		
<ul style="list-style-type: none"> a) Den hydrauliske trykprøvning skal udføres ved et tryk på mindst 300 kPa (3 bar) (overtryk). b) Konstruktions- og tæthedsprøvning skal udføres ved et tryk på mindst 30 kPa (0,3 bar). c) De skal isoleres fra den ydre tromle ved hjælp af stabilt støddabsorberende materiale, som omgiver den indvendige emballage på alle sider. d) Deres kapacitet må ikke overstige 125 liter. e) Lukkeanordningerne skal være af skruelågstypen, som: <ul style="list-style-type: none"> i) holdes fysisk på plads på en måde, der kan forhindre, at lukkeanordningen løsnes ved slag eller rystelser under transport, ii) er forsynet med en hætteforsegling. f) Den ydre og indvendige emballage skal jævnlige og med højst to og et halvt års mellemrum undergå en intern inspektion og tæthedsprøvning i overensstemmelse med b), og g) Den ydre og indvendige emballage skal med letlæselig og holdbar skrift være forsynet med følgende oplysninger: <ul style="list-style-type: none"> i) Dato (måned, år) for førstegangsprøvning og seneste periodiske prøvning og eftersyn af den indre emballage. ii) Navn på eller godkendt symbol for den sagkyndige, som har foretaget prøvningerne og eftersynene. 		
(4) Trykbeholdere, såfremt de opfylder de generelle bestemmelser i underafsnit 4.1.3.6.		
<ul style="list-style-type: none"> a) Beholderne skal underkastes førstegangsprøvning og periodisk afprøvning hvert 10. år ved et tryk på mindst 1 MPa (10 bar) (overtryk). b) Beholderne skal jævnlige og med højst to og et halvt års mellemrum undergå en intern inspektion og tæthedsprøvning. c) Beholderne må ikke udstyres med trykaflastningsanordninger. d) Hver enkelt trykbeholder skal være lukket med en prop eller ventil(er), der er forsynet med en sekundær lukkeanordning. e) Trykbeholderen, ventiler, propper, åbningshætter, kit og pakninger skal være af materialer, der er forenelige med hinanden og med indholdet. 		

P900	EMBALLERINGSFORSKRIFT	P900
(Reserveret)		

P901	EMBALLERINGSFORSKRIFT	P901
Denne forskrift gælder UN 3316.		
Følgende emballager er tilladt, såfremt de opfylder de generelle bestemmelser i afsnit 4.1.1 og 4.1.3 :		
Emballager, der opfylder prøvningskravene for den emballagegruppe, der er tildelt udstyret som helhed (se afsnit 3.3.1, særlig bestemmelse 251).		
Mængden af farligt gods pr. ydre emballage må højst udgøre 10 kg, eksklusiv vægten af evt. carbondioxid, fast, (tøris), der er anvendt som kølemiddel.		
Yderligere krav:		
Farligt gods i testsæt eller udstyr skal pakkes i indre emballager på højst 250 ml eller 250 g, og de skal beskyttes fra andre materialer i testsættet eller udstyret.		
<u>Tøris</u>		
Når der benyttes carbondioxid, fast (tøris) som kølemiddel, skal emballagen være konstrueret og fremstillet således, at gasformigt carbondioxid kan strømme ud, hvorved opbygning af tryk, som kan bryde emballagen, forebygges.		

P902	EMBALLERINGSFORSKRIFT	P902
Denne forskrift gælder UN 3268.		
Følgende emballager er tilladt, såfremt de opfylder de generelle bestemmelser i afsnit 4.1.1 og 4.1.3 :		
Emballager, der overholder ydelsesniveauet for emballagegruppe III. Emballagen skal være konstrueret, så genstandene ikke kan bevæge sig, og der ikke kan ske utilsigtede udslip under normale transportforhold.		
Genstandene kan også transporteres uemballerede i dertil indrettede håndteringsanordninger, vogne eller containere, når de flyttes fra fabrikationsstedet til en samlefabrik.		
Yderligere krav:		
Enhver trykbeholder skal opfylde den kompetente myndigheds krav for den eller de stoffer, som skal transporteres i beholderen.		

P903	EMBALLERINGSFORSKRIFT	P903
Denne forskrift gælder UN 3090, 3091, 3480 og 3481.		
Følgende emballager er tilladt, såfremt de opfylder de generelle bestemmelser i afsnit 4.1.1 og 4.1.3 :		
Emballager, der opfylder kravene for emballagegruppe II.		
Når celler og -batterier pakkes sammen med udstyr, skal de anbringes i indvendige papemballager, som opfylder kravene for emballagegruppe II. Hvis celler og -batterier hørende til klasse 9 transporteres i udstyr, skal udstyret pakkes i stærke ydre emballager på en sådan måde, at det ikke utilsigtet træder i funktion under transporten.		
Desuden kan batterier med en kraftig, stødsikker ydre beklædning med en bruttovægt på 12 kg eller derover og batterienheder emballeres i kraftige ydre emballager i beskyttende indpakninger (f.eks. i helt lukkede kasser eller tremmekasser af træ), uemballerede eller på paller. Batterier skal sikres, så de ikke kan bevæge sig, og polerne må ikke belastes af vægten af andre elementer, som ligger oven på dem.		
Yderligere krav:		
Batterierne skal beskyttes mod kortslutning.		

P903a	EMBALLERINGSFORSKRIFT	P903a
Denne forskrift gælder brugte celler og batterier med UN-nr. 3090, 3091, 3480 og 3481.		
Følgende emballager er tilladt, såfremt de opfylder de generelle bestemmelser i afsnit 4.1.1 og 4.1.3: Emballager, der opfylder kravene for emballagegruppe II. Ikke-godkendte emballager er dog tilladt på følgende betingelser:		
<ul style="list-style-type: none"> - De opfylder de almindelige bestemmelser i afsnit 4.1.1, undtagen underafsnit 4.1.1.3, og 4.1.3. - Cellerne og batterierne er pakket og stuvet, så enhver risiko for kortslutning undgås. - Kolliene vejer højst 30 kg. 		
Yderligere krav:		
Batterierne skal beskyttes mod kortslutning.		

P903b	EMBALLERINGSFORSKRIFT	P903b
Denne forskrift gælder brugte celler og batterier med UN-nr. 3090, 3091, 3480 og 3481.		
Brugte lithiumceller og -batterier med en bruttovægt på højst 500 g indsamlet til bortskaffelse kan transporteres sammen med andre brugte batterier uden lithium eller alene uden at blive beskyttet enkeltvis på følgende betingelser:		
(1) I 1H2-tromler eller 4H2-kasser, som opfylder kravene til emballagegruppe II for faste stoffer.		
(2) I 1A2-tromler og 4A-kasser, der er forsynet med en polyethylensæk, og som opfylder kravene til emballagegruppe II for faste stoffer. Polyethylensækken		
<ul style="list-style-type: none"> - skal have en slagsejhed på mindst 480 g både parallelt med og vinkelret på sækkens længderetning, - skal have en tykkelse på mindst 500 µm med en elektrisk resistivitet på mere end 10 Mohm og en vandoptagelse på mindre end 0,01 % målt over 24 timer ved 25 °C, - skal være lukket og - må kun bruges en gang. 		
(3) I opsamlingskasser med en bruttovægt på mindre end 30 kg lavet af ikkeledende materiale, som opfylder de generelle bestemmelser i underafsnitene 4.1.1.1, 4.1.1.2 og 4.1.1.5 til 4.1.1.8.		
Yderligere krav:		
Hulrummet i emballagen skal udfyldes med stødabsorberende materiale. Det stødabsorberende materiale kan udelades, hvis emballagen overalt er forsynet med en polyethylensæk, og sækken er lukket.		
Hermetisk lukkede emballager skal forsynes med en ventil i henhold til underafsnit 4.1.1.8. Ventilen skal være konstrueret på en sådan måde, at et overtryk forårsaget af gasser ikke overstiger 10 kPa.		

P904	EMBALLERINGSFORSKRIFT	P904
Denne forskrift gælder UN 3245.		
Følgende emballager er tilladt:		
<p>(1) Emballager, der opfylder bestemmelserne i underafsnit 4.1.1.1, 4.1.1.2, 4.1.1.4, 4.1.1.8 og afsnit 4.1.3, og som er konstrueret på en sådan måde, at de opfylder fremstillingskravene i afsnit 6.1.4. Der skal anvendes ydre emballager fremstillet af egnet materiale samt af tilstrækkelig styrke og passende konstruktion i forhold til emballagens kapacitet og anvendelsesformål. Når denne emballeringsforskrift anvendes i forbindelse med transport af indvendige emballager i kombinationsemballager, skal emballagen være konstrueret og fremstillet til at forhindre utilsigtede udslip under normale transportforhold.</p> <p>(2) Emballager, som ikke behøver at opfylde emballageprøvningskravene i del 6, men som overholder følgende:</p> <p>(a) En indvendig emballage bestående af:</p> <ul style="list-style-type: none"> (i) primærbeholder(e) og en sekundæremballage, hvor primærbeholderen/-beholderne eller sekundæremballagen skal være vandtæt (for væsker) eller støvtæt (for faste stoffer), (ii) for væsker, absorberende materiale anbragt mellem primærbeholderen/-beholderne og sekundæremballagen. Mængden af absorberende materiale skal være tilstrækkelig til at kunne absorbere hele indholdet af primærbeholderen/-beholderne, således at eventuelle utætheder ikke påvirker pakningsmaterialets eller den ydre emballages funktion, (iii) hvis flere skrøbelige primærbeholdere anbringes i en enkelt sekundæremballage, skal de enten pakkes ind hver for sig eller holdes adskilt, så de ikke kommer i berøring med hinanden. <p>(b) En ydre emballage af tilstrækkelig styrke i forhold til kapacitet, vægt og anvendelsesformål og med et udvendigt mindstemål på 100 mm.</p>		
<p>Ved transport skal det nedenfor illustrerede mærke anbringes på ydersiden af den ydre emballage mod en baggrund i en kontrastfarve og være tydeligt og letlæseligt. Mærket skal have form som et kvadrat, der er sat på spidsen i en vinkel på 45° (rombeformet), og hver side skal måle mindst 50 mm. Stregtykkelsen skal være mindst 2 mm, og bogstaverne og tallene skal være mindst 6 mm høje.</p>		
		
Yderligere krav:		
<u>Is, tøris og flydende nitrogen</u>		
<p>Når der benyttes tøris eller flydende nitrogen, skal alle gældende bestemmelser i RID være opfyldt. Når der benyttes is eller tøris, skal det anbringes uden for sekundæremballagerne eller i den ydre emballage eller en ekstra ydre emballage. Der skal tilvejebringes indvendig støtte til at holde sekundæremballagerne på plads, efter at isen eller tørisen er forsvundet. Hvis der benyttes is, skal den ydre emballage eller ekstra ydre emballage være vandtæt. Hvis der benyttes carbondioxid, fast (tøris), skal emballagen være konstrueret og fremstillet således, at gasformigt carbondioxid kan strømme ud, hvorved opbygning af tryk, som kan bryde emballagerne, forebygges, og kolliet (den ydre emballage eller den ekstra ydre emballage) skal være mærket "Carbondioxid, fast" eller "Tøris".</p>		
<p>Anm.: Hvis der benyttes tøris, er der ingen andre krav, der skal opfyldes (se punkt 2.2.9.1.14). Hvis der benyttes flydende nitrogen, er det tilstrækkeligt, at særlig bestemmelse 593 i kapitel 3.3 overholdes.</p>		
<p>Primærbeholderen og sekundæremballagen skal bevare deres funktion ved temperaturen på det kølemiddel, som benyttes, såvel som ved de temperaturer og tryk, som måtte opstå, hvis kølemidlet svigter.</p>		

P905	EMBALLERINGSFORSKRIFT	P905
Denne forskrift gælder UN 3072 og 2990.		
Enhver egnet emballage er tilladt, såfremt den opfylder de generelle bestemmelser i afsnit 4.1.1 og 4.1.3, bortset fra at emballagerne ikke skal opfylde kravene i Del 6.		
Når redningsudstyr konstrueres til at indeholde eller er indeholdt i stive, ydre, vejrbestandige beklædninger (f.eks. redningsbåde), kan de transporteres uden at være emballeret.		
Yderligere krav:		
<ol style="list-style-type: none">1. Alle farlige stoffer og genstande indeholdt som udstyr i anordningerne skal fastgøres for at forhindre utilsigtet bevægelse. Desuden gælder følgende:<ol style="list-style-type: none">a) Signaludstyr hørende til klasse 1 skal pakkes i indvendige emballager af plast eller pap.b) Ikke-brandfarlige, ikke-giftige gasser skal indeholdes i flasker som angivet af den kompetente myndighed. Disse kan være tilsluttet anordningen.c) Akkumulatorer (klasse 8) og lithiumbatterier (klasse 9) skal afbrydes eller isoleres elektrisk og fastgøres for at forhindre, at der slipper væske ud.d) Små mængder af andre farlige stoffer (f.eks. hørende til klasse 3, 4.1 og 5.2) skal pakkes i stærke indvendige emballager.2. Klargøring til transport og emballering omfatter foranstaltninger til at sikre, at anordningen ikke oppustes utilsigtet.		

P906	EMBALLERINGSFORSKRIFT	P906
Denne forskrift gælder UN 2315, 3151, 3152 og 3432.		
Følgende emballager er tilladt, såfremt de opfylder de generelle bestemmelser i afsnit 4.1.1 og 4.1.3:		
<p>(1) For væsker og faste stoffer, der indeholder eller er forurenede med PCB eller polyhalogenerede biphenyler eller terphenyler: Emballager i overensstemmelse med henholdsvis emballeringsforskrift P001 eller P002.</p> <p>(2) For transformere og kondensatorer samt andre anordninger: Væsketætte emballager, som ud over anordningerne mindst kan indeholde 1,25 gange mængden af flydende PCB eller polyhalogenerede biphenyler eller terphenyler indeholdt deri. Der skal være tilstrækkeligt absorberende materiale i emballagerne til at absorbere mindst 1,1 gange den væskemængde, der er indeholdt i anordningerne. Generelt skal transformere og kondensatorer transporteres i væsketætte metalemballager, som ud over transformere og kondensatorer mindst kan indeholde 1,25 gange væskemængden indeholdt deri.</p>		
Uanset ovenstående kan væsker og faste stoffer, som ikke er emballeret i overensstemmelse med emballeringsforskrift P001 og P002, samt uemballerede transformere og kondensatorer transporteres i godstransportenheder, der er udstyret med en væsketæt metalbakke i en højde på mindst 800 mm, og som indeholder tilstrækkeligt inert absorberende materiale til at absorbere mindst 1,1 gange mængden af eventuel lækket væske.		
Yderligere krav:		
Der skal træffes relevante foranstaltninger til at forsegle transformatorer og kondensatorer på en sådan måde, at der ikke sker udslip under normale transportforhold.		

R001	EMBALLERINGSFORSKRIFT	R001	
Følgende emballager er tilladt, såfremt de opfylder de generelle bestemmelser i afsnit 4.1.1 og 4.1.3:			
Blikemballager	Maksimal kapacitet / nettovægt		
	Emballage-gruppe I	Emballage-gruppe II	Emballage-gruppe III
stål, ikke-aftageligt låg (0A1)	Ikke tilladt	40 liter / 50 kg	40 liter / 50 kg
stål, aftageligt låg (0A2) ^{a)}	Ikke tilladt	40 liter / 50 kg	40 liter / 50 kg
a) Ikke tilladt for UN 1261 NITROMETHAN.			
Anm. 1.: Denne forskrift gælder faste stoffer og væsker (forudsat at konstruktionstypen opfylder prøvnings- og mærkningskravene.			
2. For klasse 3, emballagegruppe II: Disse emballager må kun bruges til stoffer uden sekundære risici og et damptryk på højst 110 kPa ved 50 °C samt til mindre giftige pesticider.			

4.1.4.2 Emballeringsforskrifter vedrørende anvendelse af IBC'er

IBC01	EMBALLERINGSFORSKRIFT	IBC01
Følgende IBC'er er tilladt, såfremt de opfylder de generelle bestemmelser i afsnit 4.1.1, 4.1.2 og 4.1.3: IBC'er af metal (31A, 31B og 31N).		
Særlig emballeringsbestemmelse for RID og ADR:		
BB1	For UN 3130: Beholdernes åbninger skal lukkes tæt ved hjælp af to anordninger efter hinanden, hvoraf den ene skal skrues eller sikres på tilsvarende måde.	

IBC02	EMBALLERINGSFORSKRIFT	IBC02
Følgende IBC'er er tilladt, såfremt de opfylder de generelle bestemmelser i afsnit 4.1.1, 4.1.2 og 4.1.3: (1) IBC'er af metal (31A, 31B og 31N). (2) IBC'er af stiv plast (31H1 og 31H2). (3) Komposit-IBC'er (31HZ1).		
Særlig emballeringsbestemmelse:		
B5	For UN 1791, 2014, 2984 og 3149: IBC'er skal forsynes med en anordning, der giver mulighed for udluftning under transport. Indtaget til udluftningsanordningen skal placeres i IBC'ens dampområde, når den er maksimalt fyldt under transport.	
B7	For UN 1222 og 1865: IBC'er med større kapacitet end 450 liter er ikke tilladt på grund af risikoen for, at stoffet kan eksplodere, når det transporteres i store mængder.	
B8	Dette stof i ren form må ikke transporteres i IBC'er, da det har et damptryk på over 110 kPa ved 50 °C eller 130 kPa ved 55 °C.	
B15	For UN 2031 med mere end 55 % salpetersyre: Den tilladte brugsperiode for plast-IBC'er og komposit-IBC'er med indvendige beholdere af stiv plast er to år fra fremstillingsdatoen.	
Særlig emballeringsbestemmelse for RID og ADR:		
BB2	For UN 1203: Uanset den særlige bestemmelse 534 (se afsnit 3.3.1) må IBC'er kun anvendes, når det faktiske damptryk er på højst 110 kPa ved 50 °C eller 130 kPa ved 55 °C.	

IBC03	EMBALLERINGSFORSKRIFT	IBC03
Følgende IBC'er er tilladt, såfremt de opfylder de generelle bestemmelser i afsnit 4.1.1, 4.1.2 og 4.1.3: (1) IBC'er af metal (31A, 31B og 31N). (2) IBC'er af stiv plast (31H1 og 31H2). (3) Komposit-IBC'er (31HZ1, 31HA2, 31HB2, 31HN2, 31HD2 og 31HH2).		
Særlig emballeringsbestemmelse:		
B8	Dette stof i ren form må ikke transporteres i IBC'er, da det har et damptryk på over 110 kPa ved 50 °C eller 130 kPa ved 55 °C.	

IBC04	EMBALLERINGSFORSKRIFT	IBC04
Følgende IBC'er er tilladt, såfremt de opfylder de generelle bestemmelser i afsnit 4.1.1, 4.1.2 og 4.1.3: IBC'er af metal (11A, 11B, 11N, 21A, 21B og 21N).		

IBC05	EMBALLERINGSFORSKRIFT	IBC05
Følgende IBC'er er tilladt, såfremt de opfylder de generelle bestemmelser i afsnit 4.1.1 , 4.1.2 og 4.1.3 :		
(1) IBC'er af metal (11A, 11B, 11N, 21A, 21B og 21N).		
(2) IBC'er af stiv plast (11H1, 11H2, 21H1 og 21H2).		
(3) Komposit-IBC'er (11HZ1 og 21HZ1).		

IBC06	EMBALLERINGSFORSKRIFT	IBC06
Følgende IBC'er er tilladt, såfremt de opfylder de generelle bestemmelser i afsnit 4.1.1 , 4.1.2 og 4.1.3 :		
(1) IBC'er af metal (11A, 11B, 11N, 21A, 21B og 21N).		
(2) IBC'er af stiv plast (11H1, 11H2, 21H1 og 21H2).		
(3) Komposit-IBC'er (11HZ1, 11HZ2, 21HZ1 og 21HZ2).		
Yderligere krav:		
Se underafsnit 4.1.3.4, hvis de faste stoffer kan blive flydende under transporten.		
Særlige emballeringsbestemmelser:		
B12 For UN 2907: IBC'er skal overholde ydelsesniveauet for emballagegruppe II. IBC'er, der opfylder prøvningskriterierne for emballagegruppe I, må ikke benyttes.		

IBC07	EMBALLERINGSFORSKRIFT	IBC07
Følgende IBC'er er tilladt, såfremt de opfylder de generelle bestemmelser i afsnit 4.1.1 , 4.1.2 og 4.1.3 :		
(1) IBC'er af metal (11A, 11B, 11N, 21A, 21B og 21N).		
(2) IBC'er af stiv plast (11H1, 11H2, 21H1 og 21H2).		
(3) Komposit-IBC'er (11HZ1, 11HZ2, 21HZ1 og 21HZ2).		
(4) IBC'er af træ (11C, 11D og 11F).		
Yderligere krav:		
1. Se underafsnit 4.1.3.4, hvis de faste stoffer kan blive flydende under transporten.		
2. Foringer i IBC'er af træ skal være støvtætte.		

IBC08	EMBALLERINGSFORSKRIFT	IBC08
Følgende IBC'er er tilladt, såfremt de opfylder de generelle bestemmelser i afsnit 4.1.1 , 4.1.2 og 4.1.3 samt de særlige bestemmelser i 4.1.5:		
(1) IBC'er af metal (11A, 11B, 11N, 21A, 21B og 21N).		
(2) IBC'er af stiv plast (11H1, 11H2, 21H1 og 21H2).		
(3) Komposit-IBC'er (11HZ1, 11HZ2, 21HZ1 og 21HZ2).		
(4) IBC'er af pap (11G).		
(5) IBC'er af træ (11C, 11D og 11F).		
(6) Fleksible IBC'er (13H1, 13H2, 13H3, 13H4, 13H5, 13L1, 13L2, 13L3, 13L4, 13M1 og 13M2).		
Yderligere krav:		
1. Se underafsnit 4.1.3.4, hvis de faste stoffer kan blive flydende under transporten.		
Særlige emballeringsbestemmelser:		
B3 Fleksible IBC'er skal være støvtætte og vandfaste, eller de skal forsynes med støvtæt og vandfast foring.		
B4 Fleksible IBC'er eller IBC'er af pap eller træ skal være støvtætte og vandfaste, eller de skal forsynes med støvtæt og vandfast foring.		
B6 For UN 1363, 1364, 1365, 1386, 1408, 1841, 2211, 2217, 2793 og 3314: IBC skal ikke opfylde prøvningskravene for IBC'er i kapitel 6.5.		

B13 Anm.: For UN 1748, 2208, 2880, 3485, 3486 og 3487: Søtransport i IBC'er er forbudt i henhold til IMDG-koden.

IBC99	EMBALLERINGSFORSKRIFT	IBC99
Der må kun benyttes IBC'er, som er godkendt til dette gods af den kompetente myndighed. Hver forsendelse skal være ledsaget af en godkendelse fra den kompetente myndighed, eller transportdokumentet skal indeholde en angivelse af, at emballagen er godkendt af den kompetente myndighed.		
Yderligere krav:		
Se underafsnit 4.1.3.4, hvis de faste stoffer kan blive flydende under transporten.		

IBC100	EMBALLERINGSFORSKRIFT	IBC100
Denne forskrift gælder UN 0082, 0241, 0331 og 0332.		
Følgende IBC'er er tilladt, såfremt de opfylder de generelle bestemmelser i afsnit 4.1.1, 4.1.2 og 4.1.3 samt de særlige bestemmelser i afsnit 4.1.5:		
<ol style="list-style-type: none"> (1) IBC'er af metal (11A, 11B, 11N, 21A, 21B, 21N, 31A, 31B og 31N). (2) Fleksible IBC'er (13H2, 13H3, 13H4, 13L2, 13L3, 13L4 og 13M2). (3) IBC'er af stiv plast (11H1, 11H2, 21H1, 21H2, 31H1 og 31H2). (4) Komposit-IBC'er (11HZ1, 11HZ2, 21HZ1, 21HZ2, 31HZ1 og 31HZ2). 		
Yderligere krav:		
<ol style="list-style-type: none"> 1. IBC'er må kun benyttes til letflydende stoffer. 2. Fleksible IBC'er må kun benyttes til faste stoffer. 		
Særlige emballeringsbestemmelser:		
B9	For UN 0082: Denne emballeringsforskrift må kun benyttes, når stofferne er en blanding bestående af ammoniumnitrat eller andre uorganiske nitrater og med brændbare stoffer, som ikke indgår i eksplosive stoffer. Disse eksplosive stoffer må ikke indeholde nitroglycerin, tilsvarende flydende organiske nitrater eller chlorater. IBC'er af metal er ikke tilladt.	
B10	For UN 0241: Denne emballeringsforskrift må kun anvendes til stoffer, der har vand som en væsentlig bestanddel og store dele ammoniumnitrat eller andre oxiderende stoffer, hvoraf nogle eller alle er i opløsning. De øvrige bestanddele kan omfatte carbonhydrider og aluminiumspulver, men må ikke omfatte nitroderivater som f.eks. trinitrotoluen. IBC'er af metal er ikke tilladt.	

IBC520		EMBALLERINGSFORSKRIFT		IBC520	
Denne forskrift gælder organiske peroxider og selvnedbrydende stoffer af type F.					
Følgende IBC'er er tilladt for de nævnte sammensætninger, såfremt de opfylder de generelle bestemmelser i afsnit 4.1.1, 4.1.2 og 4.1.3 samt de særlige bestemmelser i underafsnit 4.1.7.2.					
Til sammensætninger, der ikke er nævnt i listen nedenfor, må der kun benyttes IBC'er, som er godkendt af den kompetente myndighed (se 4.1.7.2.2).					
UN-nr.	Organisk peroxid	IBC-type	Maksimal mængde (liter/kg)	{blank}	{blank}
3109	ORGANISK PEROXID TYPE F, FLYDENDE				
	tert-Butylhydroperoxid, højst 72 % med vand	31A	1.250		
	tert-Butyleddikesyre, højst 32 % i opløsningsmiddel type A	31A	1.250		
		31HA1	1.000		
	tert-Butylperoxy-3,5,5-trimethylhexanoat, højst 37 % i opløsningsmiddel type A	31A	1.250		
		31HA1	1.000		
	Cumylhydroperoxid, højst 90 % i opløsningsmiddel type A	31HA1	1.250		
	Dibenzoylperoxid, højst 42 % som stabil dispersion i vand	31H1	1.000		
	Di-tert-butylperoxid, højst 52 % i opløsningsmiddel type A	31A	1.250		
		31HA1	1.000		
	1,1-Di-(tert-butylperoxy)cyclohexan, højst 42 % i opløsningsmiddel type A	31H1	1.000		
	Dilauroylperoxid, højst 42 %, stabil dispersion, i vand	31HA1	1.000		
	Isopropylcumylhydroperoxid, højst 72 % i opløsningsmiddel type A	31HA1	1.250		
	p-Menthylhydroperoxid, højst 72 % i opløsningsmiddel type A	31HA1	1.250		
	Pereddikesyre, stabiliseret, højst 17 %	31H1	1.500		
		31HA1	1.500		
		31H2	1.500		
		31A	1.500		
	tert-butylperoxybenzoat, højst 32 % i opløsningsmiddel type A	31A	1.250		
	1,1-Di-(tert-butylperoxy)cyclohexan, højst 37 % i opløsningsmiddel type A	31A	1.250		
3110	ORGANISK PEROXID TYPE F, FAST				
	Dicumylperoxid	31A	2.000		
		31H1			
		31HA1			
Yderligere krav:					
1. IBC skal forsynes med en anordning, der giver mulighed for udluftning under transport. Indtaget til trykaflastningsanordningen skal være placeret i IBC'ens dampområde, når den er maksimalt fyldt under transport.					
2. For at forhindre sprængning af IBC'er af metal eller komposit-IBC'er med fuldstændig metalbeklædning skal nødaflastningsanordningerne konstrueres på en sådan måde, at de afluffer alle de nedbrydningsprodukter og -dampe, som dannes under selvaccelererende nedbrydning eller i løbet af mindst en time, hvor de er omspændt af flammer, som beregnet ved hjælp af den i punkt 4.2.1.13.8 eller i særlig bestemmelse TE 12 i afsnit 6.8.4 angivne formel.					

IBC620	EMBALLERINGSFORSKRIFT	IBC620
Denne forskrift gælder UN 3291.		
Følgende IBC er tilladt, såfremt de opfylder de generelle bestemmelser i afsnit 4.1.1 , undtagen underafsnit 4.1.1.15 , 4.1.2 og 4.1.3 :		
Stive, tætte IBC'er, der overholder ydelsesniveauet for emballagegruppe II.		
Yderligere krav:		
<ol style="list-style-type: none">1. Der skal være absorberende materiale i tilstrækkelig mængde til at absorbere hele væskemængden i IBC'en.2. IBC'en skal kunne indeholde væsker, uden at noget slipper ud.3. IBC, der er beregnet til at indeholde skarpe eller spidse genstande, f.eks. glasskår og nåle, skal være punkterfri.		

4.1.4.3 Emballeringsforskrifter vedrørende anvendelse af storeballager

LP01		EMBALLERINGSFORSKRIFT (VÆSKER)			LP01
Følgende storeballager er tilladt, såfremt de opfylder de generelle bestemmelser i afsnit 4.1.1 og 4.1.3:					
Indvendige emballager	Ydre storeballager	Emballage-gruppe I	Emballage-gruppe II	Emballage-gruppe III	
Glas 10 liter Plast 30 liter Metal 40 liter	Stål (50A) Aluminium (50B) Metal, bortset fra stål og aluminium (50N) Stiv plast (50H) Naturtræ (50C) Krydsfiner (50D) Fiberplader, spånplader (50F) Pap (50G)	Ikke tilladt	Ikke tilladt	Maksimal kapacitet: 3 m ³	

LP02		EMBALLERINGSFORSKRIFT (FASTE STOFFER)			LP02
Følgende storeballager er tilladt, såfremt de opfylder de generelle bestemmelser i afsnit 4.1.1 og 4.1.3:					
Indvendige emballager	Ydre storeballager	Emballage-gruppe I	Emballage-gruppe II	Emballage-gruppe III	
Glas 10 kg Plast ^{b)} 50 kg Metal 50 kg Papir ^{a, b)} 50 kg Pap ^{a, b)} 50 kg	Stål (50A) Aluminium (50B) Metal, bortset fra stål og aluminium (50N) Stiv plast (50H) Naturtræ (50C) Krydsfiner (50D) Fiberplader, spånplader (50F) Pap (50G) Fleksibel plast (51H) ^{c)}	Ikke tilladt	Ikke tilladt	Maksimal kapacitet: 3 m ³	
^{a)} Disse indvendige emballager må ikke bruges, hvis de transporterede stoffer kan blive flydende under transporten. ^{b)} Disse indvendige emballager skal være støvtætte. ^{c)} Må kun benyttes sammen med fleksible indvendige emballager.					
Særlig emballeringsbestemmelse:					
L2	For UN 1950 aerosoler: Storeballage skal opfylde ydelsesniveauet for emballagegruppe III. Storeballager til affaldsaerosoler, der transporteres i henhold til den særlige bestemmelse 327, skal desuden kunne tilbageholde enhver fri væske, der måtte slippe ud under transporten, f.eks. ved anvendelse af absorberende materiale.				

LP99		EMBALLERINGSFORSKRIFT		LP99
Der må kun benyttes storeballager, som er godkendt til dette gods af den kompetente myndighed. Hver forsendelse skal være ledsaget af en godkendelse fra den kompetente myndighed, eller transportdokumentet skal indeholde en angivelse af, at emballagen er godkendt af den kompetente myndighed.				

LP101 EMBALLERINGSFORSKRIFT LP101		
Følgende storemballager er tilladt, såfremt de opfylder de generelle bestemmelser i afsnit 4.1.1 og 4.1.3 samt de særlige bestemmelser i afsnit 4.1.5:		
Indvendige emballager	Mellememballager	Storemballager som ydre emballager
Ikke nødvendige	Ikke nødvendige	Stål (50A) Aluminium (50B) Metal, bortset fra stål og aluminium (50N) Stiv plast (50H) Naturtræ (50C) Krydsfiner (50D) Fiberplader, spånplader (50F) Pap (50G)
Særlig emballeringsbestemmelse:		
<p>L1 For UN 0006, 0009, 0010, 0015, 0016, 0018, 0019, 0034, 0035, 0038, 0039, 0048, 0056, 0137, 0138, 0168, 0169, 0171, 0181, 0182, 0183, 0186, 0221, 0243, 0244, 0245, 0246, 0254, 0280, 0281, 0286, 0287, 0297, 0299, 0300, 0301, 0303, 0321, 0328, 0329, 0344, 0345, 0346, 0347, 0362, 0363, 0370, 0412, 0424, 0425, 0434, 0435, 0436, 0437, 0438, 0451, 0488 og 0502:</p> <p>Store og robuste eksplosive genstande normalt beregnet til militær brug uden initieringsmiddel, eller hvis initieringsmiddel omfatter mindst to effektive beskyttelsesforanstaltninger, kan transporteres uemballeret. Hvis sådanne genstande har drivladninger eller er selvdrevne, skal deres antændingssystemer beskyttes mod påvirkninger, der kan opstå under normale transportforhold. Et negativt resultat i prøvningsserie 4 på en uemballeret genstand viser, at genstanden kan komme i betragtning til transport i uemballeret stand. Sådanne uemballerede genstande kan fastgøres til et understel eller opbevares i tremmekasser eller andre egnede håndteringsanordninger.</p>		

LP102 EMBALLERINGSFORSKRIFT LP102		
Følgende storemballager er tilladt, såfremt de opfylder de generelle bestemmelser i afsnit 4.1.1 og 4.1.3 samt de særlige bestemmelser i afsnit 4.1.5:		
Indvendige emballager	Mellememballager	Storemballager som ydre emballager
Sække vandfaste Beholdere pap metal plast træ Plader og ark bølgepap Rør pap	Ikke nødvendige	Stål (50A) Aluminium (50B) Metal, bortset fra stål og aluminium (50N) Stiv plast (50H) Naturtræ (50C) Krydsfiner (50D) Fiberplader, spånplader (50F) Pap (50G)

LP621 EMBALLERINGSFORSKRIFT LP621		
Denne forskrift gælder UN 3291.		
Følgende storemballager er tilladt, såfremt de opfylder de generelle bestemmelser i afsnit 4.1.1 og 4.1.3:		
<p>(1) For klinisk affald anbragt i indvendige emballager: Stive, tætte storemballager, der opfylder kravene i kapitel 6.6 for faste stoffer ved kravene for emballagegruppe II, forudsat at der er absorberende materiale i tilstrækkelig mængde til at absorbere hele væskemængden deri, og at storemballagen kan indeholde væsker, uden at noget slipper ud.</p> <p>(2) For kolli, der indeholder store væskemængder: Stive storemballager, der opfylder kravene i kapitel 6.6 ved kravene for emballagegruppe II for væsker.</p>		
Yderligere krav:		
Storemballager beregnet til at indeholde skarpe eller spidse genstande, f.eks. glasskår og nåle, skal være punkterfri og sikre, at ingen væske kan slippe ud under de i kapitel 6.6 angivne prøvningsbetingelser.		

LP902	EMBALLERINGSFORSKRIFT	LP902
Denne forskrift gælder UN 3268.		
<p>Følgende storeballager er tilladt, såfremt de opfylder de generelle bestemmelser i 4.1.1 og 4.1.3:</p> <p>Emballager, der overholder ydelsesniveauet for emballeringsgruppe III. Emballagen skal være konstrueret, så genstandene ikke kan bevæge sig, og der ikke kan ske utilsigtet aktivering under normale transportforhold.</p> <p>Genstandene kan også transporteres uemballerede i dertil indrettede håndteringsanordninger, vogne eller containere, når de flyttes fra fabrikationsstedet til en samlefabrik.</p>		
<p>Yderligere krav:</p> <p>Enhver trykbeholder skal opfylde den kompetente myndigheds krav for den eller de stoffer, som skal transporteres i beholderen.</p>		

- 4.1.4.4** (Slettet)
- 4.1.5 Særlige emballeringsbestemmelser for gods hørende til klasse 1**
- 4.1.5.1** De generelle bestemmelser i afsnit 4.1.1 skal opfyldes.
- 4.1.5.2** Alle emballager til gods hørende til klasse 1 skal konstrueres og udføres på en sådan måde, at:
- a) de beskytter de eksplosive stoffer, forhindrer dem i at slippe ud og ikke øger risikoen for utilsigtet antænding eller initiering under normale transportforhold, herunder ved forudsigelige ændringer i temperatur, luftfugtighed og tryk,
 - b) hele kolliet kan behandles sikkert under normale transportforhold, og
 - c) kolliene kan modstå enhver belastning grundet forudsigelig stabling, som de udsættes for under transport, således at de ikke øger risikoen ved de eksplosive stoffer, ikke forringer emballagens indeslutningsevne og ikke forvrides på en måde eller i et omfang, som reducerer deres styrke eller betyder, at en stabel bliver ustabil.
- 4.1.5.3** Alle eksplosive stoffer og genstande, som er klargjort til transport, skal være klassificeret i overensstemmelse med procedurerne i afsnit 2.2.1.
- 4.1.5.4** Gods hørende til klasse 1 skal pakkes i overensstemmelse med den relevante emballeringsforskrift i kolonne (8) i tabel A i kapitel 3.2 som beskrevet i afsnit 4.1.4.
- 4.1.5.5** Medmindre andet er fastsat i RID, skal emballager, herunder IBC'er og storemballager, opfylde kravene i henholdsvis kapitel 6.1, 6.5 og 6.6, og de skal opfylde prøvningskravene for emballagegruppe II.
- 4.1.5.6** Lukkeanordninger på emballager, der indeholder flydende eksplosive stoffer, skal yde dobbelt beskyttelse mod udslip.
- 4.1.5.7** Lukkeanordningerne på metaltromler skal omfatte en egnet pakning. Hvis lukkeanordningen har skruegevind, skal det påses, at indholdet af eksplosive stoffer ikke kan trænge ind i fordybningerne i skruegevindet.
- 4.1.5.8** Emballager til vandopløselige stoffer skal være vandfaste. Emballager til desensibiliserede eller flegmatiserede stoffer skal lukkes på en sådan måde, at ændringer i koncentrationen under transport forhindres.
- 4.1.5.9** (Reserveret)
- 4.1.5.10** Søm, hæfteklammer og andre lukkeanordninger af metal uden beskyttende dække må ikke trænge igennem til indersiden af den ydre emballage, medmindre den indvendige emballage i tilstrækkelig grad beskytter de eksplosive stoffer mod at komme i kontakt med metallet.
- 4.1.5.11** Indvendige emballager, beslag og stødabsorberende materiale samt placeringen af eksplosive stoffer eller genstande i kolli skal sikre, at de eksplosive stoffer eller genstande ikke spredes i den ydre emballage under normale transportforhold. Det skal sikres, at metalkomponenter i genstande ikke kan komme i kontakt med metalemballager. Genstande, der indeholder eksplosive stoffer, der ikke er omgivet af en ydre beklædning, skal holdes adskilt for at forhindre friktion og slag. Polstring, bakker eller skillevægge i den indvendige eller ydre emballage, forme eller beholdere kan anvendes til dette formål.
- 4.1.5.12** Emballager skal fremstilles af materialer, der er forenelige med eller uigennemtrængelige for de eksplosive stoffer i kolliet, således at hverken interaktion mellem de eksplosive stoffer og emballagematerialerne eller udslip bevirker, at det bliver usikkert at transportere de eksplosive stoffer, eller at fareklassen eller forenelighedsgruppen ændres.
- 4.1.5.13** Det skal undgås, at de eksplosive stoffer kan trænge ind i fordybningerne i emballager med metal-falsning.

- 4.1.5.14** Plastemballager må ikke kunne danne eller akkumulere tilstrækkelig statisk elektricitet til, at en udladning ville kunne initiere, antænde eller aktivere de pakkede eksplosive stoffer eller genstande.
- 4.1.5.15** Store og robuste eksplosive genstande normalt beregnet til militær brug uden initieringsmiddel, eller hvis initieringsmiddel omfatter mindst to effektive beskyttelsesforanstaltninger, kan transporteres uemballeret. Hvis sådanne genstande har drivladninger eller er selvdrevne, skal deres antændingssystemer beskyttes mod påvirkninger, der kan opstå under normale transportforhold. Et negativt resultat i prøvningsserie 4 på en uemballeret genstand viser, at genstanden kan komme i betragtning til transport i uemballeret stand. Sådanne uemballerede genstande kan fastgøres til et understel eller opbevares i tremmekasser eller andre egnede anordninger til håndtering, lagring eller affyring, således at de ikke kan slide sig løs under normale transportforhold.
- Hvis sådanne store eksplosive genstande som led i deres driftssikkerheds- og egnethedsprøvning udsættes for prøver, der opfylder intentionerne i RID, og disse prøver udføres med vellykket resultat, kan den kompetente myndighed godkende, at genstandene transporteres i overensstemmelse med RID.
- 4.1.5.16** Eksplosive stoffer må ikke pakkes i indvendige eller ydre emballager, hvis forskellen mellem det indre og ydre tryk på grund af varmepåvirkning eller anden påvirkning kan medføre, at kollet eksploderer eller sprænges.
- 4.1.5.17** Hvis løse eksplosive stoffer eller det eksplosive stof i en indesluttet eller delvist indesluttet genstand kan komme i kontakt med indersiden af metalemballager (1A2, 1B2, 4A, 4B og metalbeholdere), skal metalemballagen forsynes med indvendig foring eller belægning (se underafsnit 4.1.1.2).
- 4.1.5.18** Emballeringsforskrift P101 kan benyttes til eksplosive stoffer, hvis emballagen er godkendt af en kompetent myndighed, uanset om den opfylder den tildelte emballeringsforskrift i kolonne (8) i tabel A i kapitel 3.2.
- 4.1.6 Særlige emballeringsbestemmelser for gods hørende til klasse 2 og gods i andre klasser henført til emballeringsforskrift P200**
- 4.1.6.1** Dette afsnit fastlægger generelle bestemmelser for anvendelsen af trykbeholdere og åbne kryogenbeholdere til transport af stoffer i klasse 2 og gods i andre klasser henført til emballeringsforskrift P200 (f.eks. UN 1051 hydrogencyanid, stabiliseret). Trykbeholdere skal være fremstillet og lukket på en sådan måde, at indholdet under normale transportforhold ikke slipper ud, herunder på grund af vibration eller temperatur-, fugtigheds- eller trykændringer (f.eks. som følge af ændringer i terrænhøjde).
- 4.1.6.2** Dele af trykbeholdere og åbne kryogenbeholdere, der er i direkte berøring med farlige stoffer, skal kunne modstå kemiske og andre påvirkninger fra disse stoffer og må ikke forårsage en farlig effekt, f.eks. gennem katalyse af en reaktion eller ved reaktion med det farlige gods (se også tabellen med standarder i slutningen af dette afsnit).
- 4.1.6.3** Trykbeholdere, herunder deres lukkeanordninger, og åbne kryogenbeholdere skal udvælges til at indeholde en gas eller en gasblanding i henhold til kravene i 6.2.1.2 og kravene i den relevante emballeringsforskrift i underafsnit 4.1.4.1. Dette underafsnit finder også anvendelse på trykbeholdere, som er elementer i MEGC's og batterivogne.
- 4.1.6.4** Hvis en trykbeholder skal genanvendes til et andet formål, skal den tømmes, renses og udsuges tilstrækkeligt til, at det er sikkert at anvende den (se også tabellen med standarder i slutningen af dette afsnit). Desuden må en trykbeholder, som tidligere har indeholdt et ætsende stof i klasse 8 eller et stof i en anden klasse med ætsende egenskaber som sekundær fare, ikke godkendes til transport af et stof i klasse 2, medmindre de nødvendige eftersyn og prøvninger som fastlagt i henholdsvis underafsnit 6.2.1.6 og 6.2.3.5 er foretaget.
- 4.1.6.5** Inden fyldning skal pakkeren foretage et eftersyn af trykbeholderen eller den åbne kryogenbeholder og sikre, at trykbeholderen eller den åbne kryogenbeholder er godkendt til det stof, der skal transporteres, og at bestemmelserne er opfyldt. Afspærringsventiler skal lukkes efter fyldning og forblive lukkede under transport. Afsenderen skal kontrollere, at lukkeanordningerne og udstyret ikke lækker.
- Anm.:** Afspærringsventiler monteret på individuelle flaskebatterier kan stå åbne under transport, medmindre det transporterede stof er omfattet af den særlige emballeringsbestemmelse "k" eller "q" i emballeringsforskrift P200.

- 4.1.6.6** Trykbeholdere og åbne kryogenbeholdere skal fyldes i overensstemmelse med de arbejdstryk, fyldningsgrader og bestemmelser, som er fastlagt i den relevante emballeringsforskrift for det stof, som fyldes på. Reaktive gasser og gasblandinger skal påfyldes til et tryk, der sikrer, at arbejdstrykket i trykbeholderen ikke overskrides, hvis gassen dekomponerer fuldstændigt. Flaskebatterier skal ikke fyldes mere end til det laveste arbejdstryk i en hvilken som helst flaske i batteriet.
- 4.1.6.7** Trykbeholdere, herunder deres lukkeanordninger, skal opfylde bestemmelserne i kapitel 6.2 vedrørende konstruktion, fremstilling, eftersyn og prøvning. Når der foreskrives ydre emballager, skal beholderne sidde godt fast i disse. Beholderne kan anbringes i den ydre emballage for sig selv eller i grupper, medmindre andet er angivet i de relevante emballeringsforskrifter.
- 4.1.6.8** Ventilene skal være konstrueret og fremstillet således, at de i sig selv er i stand til at modstå beskadigelse uden at frigive indholdet, eller skal være beskyttet mod beskadigelse, som kan forårsage utilsigtet udslip af indholdet i trykbeholderen, ved en af følgende metoder (se også tabellen med standarder i slutningen af dette afsnit):
- Ventilerne er placeret i beholderens hals og beskyttet med en prop eller hætte med skruegevind.
 - Ventilerne er beskyttet med hætter. Hætterne skal have udluftningshuller med et tilstrækkeligt stort tværsnit til, at gasserne kan undslippe, hvis ventilerne er utætte.
 - Ventilerne er beskyttet med kraver eller andre afskærmninger.
 - Beholderne transporteres i rammer (f.eks. flasker i batterier).
 - Beholderne transporteres i beskyttende kasser. For UN-trykbeholdere: Emballagen skal, når den er forberedt til transport, kunne klare præstationsniveauet for faldprøvningen som angivet i underafsnit 6.1.5.3 for emballagegruppe I.
- 4.1.6.9** Ikke-genopfyldelige trykbeholdere
- skal transporteres i en ydre emballage, f.eks. en kasse eller tremmekasse eller på bakker med krympe- eller strækfolie,
 - må højst have en vandkapacitet på 1,25 liter ved transport af brandfarlige eller giftige gasser,
 - må ikke benyttes til giftige gasser med en LC_{50} -værdi på 200 ml/m³ eller derunder og
 - må ikke repareres efter ibrugtagning.
- 4.1.6.10** Genopfyldelige trykbeholdere bortset fra kryogenbeholdere skal efterses periodisk i henhold til bestemmelserne i henholdsvis underafsnit 6.2.1.6 og punkt 6.2.3.5.1 for andre beholdere end UN-beholdere samt emballeringsforskrift P200 eller P203. Trykbeholdere må ikke fyldes efter udløb af fristen for periodisk eftersyn, men kan transporteres efter udløbsdatoen med henblik på eftersyn eller bortskaffelse og herunder de mellemliggende transporthandlinger.
- 4.1.6.11** Reparationer skal være i overensstemmelse med fabrikations- og prøvningskravene i de relevante konstruktions- og fremstillingsstandarder og er kun tilladt som angivet i de relevante standarder for periodisk eftersyn, som er fastlagt i kapitel 6.2. Følgende må ikke udbedres på trykbeholdere, bortset fra kappen på lukkede kryogenbeholdere:
- Svejsesbrud eller andre svejsedefekter,
 - revner i væggene,
 - utætheder eller defekter i væggen, lågets eller bundens materiale.
- 4.1.6.12** Trykbeholdere må ikke fyldes
- hvis de er beskadiget i en sådan grad, at trykbeholderens eller dens betjeningsudstyrs funktion kan være påvirket,
 - hvis trykbeholderen og dens betjeningsudstyr ikke er blevet kontrolleret og fundet i god driftsmæssig stand, og
 - hvis den påkrævede mærkning vedrørende attestering, fornyet prøvning og påfyldning ikke er læsbar.

- 4.1.6.13** Fyldte trykbeholdere må ikke transporteres
- hvis de lækker,
 - hvis de er beskadiget i en sådan grad, at trykbeholderens eller dens betjeningsudstys funktion kan være påvirket,
 - hvis trykbeholderen og dens betjeningsudstyr ikke er blevet kontrolleret og fundet i god driftsmæssig stand, og
 - hvis den påkrævede mærkning vedrørende attesting, fornyet prøvning og påfyldning ikke er læsbar.

4.1.6.14 Ejere skal efter begrundet anmodning fra den kompetente myndighed fremlægge alle de nødvendige oplysninger for at påvise trykbeholderens overensstemmelse på et sprog, som den kompetente myndighed kan forstå. De skal efter anmodning samarbejde med den pågældende myndighed om eventuelle foranstaltninger med henblik på at sikre deres trykbeholderes overensstemmelse.

4.1.6.15 For UN-trykbeholdere skal nedenstående ISO-standarder finde anvendelse. For andre trykbeholdere anses kravene i afsnit 4.1.6 for opfyldt, hvis følgende standarder er anvendt, i det omfang de er relevante:

Berørte krav	Reference	Dokumentets titel
4.1.6.2	ISO 11114-1:1997	Transportable gas cylinders – Compatibility of cylinder and valve materials with gas contents – Part 1: Metallic Materials
	ISO 11114-2:2000	Transportable gas cylinders – Compatibility of cylinder and valve materials with gas contents – Part 2: Non-metallic Materials
4.1.6.4	ISO 11621:2005	Gas cylinders – Procedures for change of gas service
4.1.6.8 Ventiler der i sig selv yder beskyttelse	Bilag A til EN ISO 10297:2006	Gas cylinder – Refillable gas cylinder valves – Specification and type testing
	EN 13152:2001 + A1:2003	Testing and specifications of LPG cylinder valves – self closing
	EN 13153:2001 + A1:2003	Testing and specifications of LPG cylinder valves – manually operated
4.1.6.8 (b) og (c)	ISO 11117:1998	Gas cylinders – Valve protection caps and valve guards for industrial and medical gas cylinders – Design, construction and tests
	EN 962:1996 + A2:2000	Valve protection caps and valve guards for industrial and medical gas cylinders - Design, construction and tests
4.1.6.8 (b) og (c)	ISO 16111:2008	Transportable gas storage devices – Hydrogen absorbed in reversible metal hydride

4.1.7 Særlige emballeringsbestemmelser for organiske peroxider hørende til klasse 5.2 og selvedbrydende stoffer hørende til klasse 4.1

4.1.7.0.1 For organiske peroxider skal alle beholdere være "effektivt lukket". Hvor udvikling af gas kan medføre et betydeligt indre tryk i et kolli, kan der monteres en ventil, forudsat at gassen ikke udgør en fare. Er det tilfældet, reduceres fyldningsgraden. Ventilen skal være konstrueret på en sådan måde, at der ikke kan slippe væske ud, når kolliet befinder sig i opretstående stilling, eller trænge urenheder ind. En eventuel ydre emballage skal være konstrueret på en sådan måde, at den ikke hæmmer ventilens funktion.

4.1.7.1 Anvendelse af emballager (undtagen IBC'er)

4.1.7.1.1 Emballager til organiske peroxider og selvnedbrydende stoffer skal opfylde kravene i kapitel 6.1 og opfylde prøvningskriterierne for emballagegruppe II.

4.1.7.1.2 Emballeringsmetoderne for organiske peroxider og selvnedbrydende stoffer er anført i emballeringsforskrift P520 med betegnelsen OP1-OP8. De angivne mængder for hver emballeringsmetode er de maksimalt tilladte mængder pr. kolli.

4.1.7.1.3 De relevante emballeringsmetoder for de enkelte anviste organiske peroxider og selvnedbrydende stoffer findes i underafsnit 2.2.41.4 og 2.2.52.4.

4.1.7.1.4 For nye organiske peroxider, nye selvnedbrydende stoffer og nye sammensætninger af organiske peroxider eller selvnedbrydende stoffer, der allerede er tildelt en emballeringsmetode, skal nedenstående procedure følges for at tildele den korrekte emballeringsmetode:

a) ORGANISKE PEROXIDER, TYPE B eller SELVNEDBRYDENDE STOFFER, TYPE B:

Emballeringsmetode OP5 skal tildeles, hvis det organiske peroxid (eller det selvnedbrydende stof) opfylder kriterierne i punkt 20.4.3 b) (hhv. 20.4.2 b)) i "Manual of Tests and Criteria" i en emballage, der er tilladt ifølge emballeringsmetoden. Hvis det organiske peroxid (eller det selvnedbrydende stof) kun kan opfylde disse kriterier i mindre emballager end dem, der er tilladt ifølge emballeringsmetode OP5 (dvs. en af emballagerne for OP1-OP4), tildeles den tilsvarende emballeringsmetode med det lavere OP-nummer.

b) ORGANISKE PEROXIDER, TYPE C eller SELVNEDBRYDENDE STOFFER, TYPE C:

Emballeringsmetode OP6 skal tildeles, hvis det organiske peroxid (eller det selvnedbrydende stof) opfylder kriterierne i punkt 20.4.3 c) (hhv. 20.4.2 c)) i "Manual of Tests and Criteria" i en emballage, der er tilladt ifølge emballeringsmetoden. Hvis det organiske peroxid (eller det selvnedbrydende stof) kun kan opfylde disse kriterier i mindre emballager end dem, der er tilladt ifølge emballeringsmetode OP6, tildeles den tilsvarende emballeringsmetode med det lavere OP-nummer.

c) ORGANISKE PEROXIDER, TYPE D eller SELVNEDBRYDENDE STOFFER, TYPE D:

Emballeringsmetode OP7 skal tildeles denne type organisk peroxid eller selvnedbrydende stof.

d) ORGANISKE PEROXIDER, TYPE E eller SELVNEDBRYDENDE STOFFER, TYPE E:

Emballeringsmetode OP8 skal tildeles denne type organisk peroxid eller selvnedbrydende stof.

e) ORGANISKE PEROXIDER, TYPE F eller SELVNEDBRYDENDE STOFFER, TYPE F:

Emballeringsmetode OP8 skal tildeles denne type organisk peroxid eller selvnedbrydende stof.

4.1.7.2 Anvendelse af IBC'er

4.1.7.2.1 De allerede klassificerede organiske peroxider, der er anført i emballeringsforskrift IBC520, kan transporteres i IBC'er i henhold til denne emballeringsforskrift. IBC'er skal opfylde kravene i kapitel 6.5 og prøvningskriterierne for emballagegruppe II.

4.1.7.2.2 Andre organiske peroxider og selvnedbrydende stoffer af type F kan transporteres i IBC'er under betingelser, der er fastlagt af den kompetente myndighed i oprindelseslandet, når det ifølge denne myndighed på baggrund af de relevante prøvninger er godtgjort, at denne transport kan foregå sikkert. De foretagne prøvninger skal omfatte de prøvninger, der er nødvendige for at:

a) Bevise, at det organiske peroxid (eller det selvnedbrydende stof) opfylder principperne for klassifikation i punkt 20.4.3 f) (hhv. 20.4.2 f)) i "Manual of Tests and Criteria", boks F i figur 20.1 b) i publikationen.

b) Bevise foreneligheden af alle materialer, der normalt kommer i kontakt med stoffet under transport.

c) (Reserveret)

d) Konstruere tryk- og nødaflastningsanordninger, hvor det er relevant.

e) Fastslå, om der kræves særlige bestemmelser for at transportere stoffet sikkert.

Hvis oprindelseslandet ikke er en RID-kontraherende stat, skal klassifikations- og transportbetingelserne anerkendes af den kompetente myndighed i den første RID-kontraherende stat, som forsendelsen kommer i berøring med.

- 4.1.7.2.3** De nødsituationer, der skal tages højde for, er selvaccelererende nedbrydning og omspænding af flammer. For at forhindre sprængning af IBC'er af metal eller komposit-IBC'er med fuldstændig metalbeklædning skal nødaflastningsanordningerne være konstrueret på en sådan måde, at de afluffer alle de nedbrydningsprodukter og -dampe, som dannes under selvaccelererende nedbrydning eller i løbet af mindst en time, hvor de er omspændt af flammer, som beregnet ved hjælp af formelen i punkt 4.2.1.13.8.
- 4.1.8 Særlige emballeringsbestemmelser for smittefarlige stoffer hørende til klasse 6.2**
- 4.1.8.1** Afsendere af smittefarlige stoffer skal sikre, at kolloene er klargjort på en sådan måde, at de når frem til deres bestemmelsessted i god stand og ikke udgør nogen fare for mennesker eller dyr under transporten.
- 4.1.8.2** Definitionerne i afsnit 1.2.1 og de generelle emballeringsbestemmelser i underafsnitene 4.1.1.1 - 4.1.1.16, bortset fra underafsnit 4.1.1.3, 4.1.1.9 - 4.1.1.12 og 4.1.1.15, finder anvendelse på kolti med smittefarlige stoffer. Væsker må dog kun fyldes i emballager, som har en tilstrækkelig modstandsdygtighed over for det indre tryk, der kan opstå under normale transportforhold.
- 4.1.8.3** En specificeret liste over indholdet skal vedlægges mellem sekundæremballagen og den ydre emballage. Når de smittefarlige stoffer, der skal transporteres, er ukendte, men formodes at opfylde kriterierne, skal teksten "formodet smittefarligt stof hørende til kategori A" * vises i parentes efter den officielle godsbetegnelse på dokumentet inde i den ydre emballage.
- 4.1.8.4** Inden tom emballage sendes tilbage til afsenderen eller et andet sted, skal den desinficeres eller steriliseres for at ophæve enhver farerisiko, og eventuelle faresedler eller mærkninger, der angiver, at den har indeholdt et smittefarligt stof, skal fjernes eller gøres ulæselige.
- 4.1.8.5** Såfremt der opnås tilsvarende resultater, er følgende variationer i de primærbeholdere, som er anbragt i en sekundæremballage, tilladt uden yderligere prøvning af den samlede emballage:
- Primærbeholdere af tilsvarende eller mindre størrelse i forhold til de prøvede primærbeholdere kan anvendes, såfremt:
 - primærbeholderne har en konstruktion, som svarer til de prøvede primærbeholderes (f.eks. form - rund, rektangulær osv.),
 - primærbeholderens konstruktionsmateriale (glas, plast, metal osv.) kan modstå slag og stød samt belastning ved stabling i mindst samme grad som de oprindeligt prøvede primærbeholdere,
 - primærbeholderne har samme eller mindre åbninger, og lukkeanordningen er af tilsvarende type (f.eks. skruehætte, friktionslåg osv.),
 - tilstrækkeligt ekstra stødabsorberende materiale skal anvendes til at udfylde hulrummet og til at hindre primærbeholderne i at bevæge sig væsentligt, og
 - primærbeholderne er anbragt inden i sekundæremballagerne på samme måde som i det prøvede kolti.
 - Der kan anvendes et mindre antal af de prøvede primærbeholdere eller alternative former for primærbeholdere som beskrevet i a) ovenfor, såfremt der anvendes tilstrækkeligt stødabsorberende materiale til at udfylde hulrummet og til at hindre primærbeholderne i at bevæge sig væsentligt.
- 4.1.8.6** Underafsnit 4.1.8.1 - 4.1.8.5 gælder kun smittefarlige stoffer i kategori A (UN 2814 og 2900. De gælder hverken UN 3373 BIOLOGISK STOF, KATEGORI B (se emballeringsforskrift P650 i underafsnit 4.1.4.1) eller UN 3291 KLINISK AFFALD, USPECIFICERET, N.O.S. eller (BIO)MEDICINSK AFFALD, N.O.S. eller REGULERET MEDICINSK AFFALD, N.O.S.

* (DK-red): eng.: "suspected category A infectious substance" / tysk: "Verdacht auf ansteckungsgefährlichen Stoff der Kategorie A"

4.1.8.7 I forbindelse med transport af animalsk materiale må emballager eller IBC'er, der ikke udtrykkelig er tilladt anvendt i den relevante emballeringsforskrift, ikke anvendes til transport af et stof eller en genstand, medmindre det specifikt er godkendt af den kompetente myndighed i [oprindelseslandet](#)³, og såfremt:

- a) Den alternative emballage opfylder de generelle krav i denne del.
- b) Den alternative emballage opfylder kravene i del 6 som angivet i kapitel 3.2, tabel A, kolonne (8).
- c) Den kompetente myndighed i [oprindelseslandet](#)³ har fastlagt, at den alternative emballage garanterer mindst samme sikkerhedsniveau, som hvis stoffet var pakket i overensstemmelse med en metode som angivet i kapitel 3.2, tabel A, kolonne (8) i den pågældende emballeringsforskrift.
- d) Hver forsendelse er ledsaget af en godkendelse fra den kompetente myndighed, eller transportdokumentet indeholder en angivelse af, at den alternative emballage er godkendt af den kompetente myndighed.

4.1.9 Særlige emballeringsbestemmelser for klasse 7

4.1.9.1 Generelt

4.1.9.1.1 Radioaktive stoffer, emballager og kolli skal opfylde bestemmelserne i kapitel 6.4. Mængden af radioaktivt stof i et kolli må ikke overskride grænseværdierne i punkt 2.2.7.2.2, 2.2.7.2.4.1, 2.2.7.2.4.4, 2.2.7.2.4.5, 2.2.7.2.4.6, særlig bestemmelse 336 i kapitel 3.3 samt 4.1.9.3. Kollityper for radioaktive stoffer, der er omfattet af RID:

- a) undtagelseskolli (se underafsnit 1.7.1.5)
- b) industrielle kolli af type 1 (kolli af type IP-1)
- c) industrielle kolli af type 2 (kolli af type IP-2)
- d) industrielle kolli af type 3 (kolli af type IP-3)
- e) kolli af type A
- f) kolli af type B(U)
- g) kolli af type B(M)
- h) kolli af type C.

Kolli, der indeholder fissile stoffer eller uranhexafluorid er underlagt yderligere krav.

4.1.9.1.2 Løstsiddende forurening på ydersiden af en emballage skal holdes på et minimum og må ikke overskride følgende grænseværdier under normale transportforhold:

- a) 4 Bq/cm² for beta- og gamma-aktive stoffer og alfa-aktive stoffer med lav toksicitet og
- b) 0,4 Bq/cm² for alle andre alfa-aktive stoffer.

Disse grænseværdier gælder for gennemsnit for ethvert areal på 300 cm² hvor som helst på overfladen.

³ Hvis oprindelseslandet ikke er en [RID-kontraherende stat](#), den kompetente myndighed i den første [RID-kontraherende stat](#), som forsendelsen kommer til.

- 4.1.9.1.3** Kolli, som ikke er undtagelseskolli, må ikke indeholde andre elementer end dem, der er nødvendige for anvendelsen af det radioaktive stof.
- 4.1.9.1.4** Bortset fra bestemmelserne i den særlige bestemmelse **CW33** i afsnit 7.5.11, må mængden af løstsiddende forurening på yder- og indersiden af ekstra ydre emballage, containere, tanke, IBC'er og **vogne** ikke overskride grænseværdierne i punkt 4.1.9.1.2.
- 4.1.9.1.5** For radioaktive stoffer med andre farlige egenskaber skal kollikonstruktionen tage hensyn til disse egenskaber. Radioaktive stoffer med sekundære risici, som er emballeret i kolli, der ikke kræver den kompetente myndigheds godkendelse, skal transporteres i emballager, IBC'er, tanke eller bulkcontainere, der fuldstændig opfylder bestemmelserne i de relevante kapitler i del 6 samt de relevante bestemmelser i kapitel 4.1, 4.2 eller 4.3 for den pågældende sekundære risiko.
- 4.1.9.1.6** Før den første transport af et kolli skal følgende krav være opfyldt:
- Hvis indeslutningssystemets konstruktionstryk overstiger 35 kPa (overtryk), skal det sikres, at indeslutningssystemet i hvert kolli opfylder de godkendte konstruktionskrav vedrørende systemets evne til at forblive intakt under dette tryk.
 - For hvert kolli af type B(U), type B(M) og type C og for hvert kolli, som indeholder fissilt stof, skal det sikres, at effektiviteten af kolliets afskærmning, indeslutning og, hvis det kræves, varmeoverførselsegenskaber og begrænsningssystem ligger inden for de grænseværdier, der gælder eller er fastlagt for den godkendte konstruktion.
 - Kolli, som indeholder fissile stoffer, og hvori neutrongifte udtrykkeligt indgår som bestanddele af kolliet for at opfylde kravene i underafsnit 6.4.11.1, skal kontrolleres med henblik på at bekræfte tilstedeværelsen og fordelingen af disse neutrongifte.
- 4.1.9.1.7** Før hver transport af et kolli skal følgende krav være opfyldt:
- For hvert kolli skal det sikres, at alle krav i de relevante bestemmelser i RID er opfyldt.
 - Det skal sikres, at løfteindretninger, der ikke opfylder kravene i underafsnit 6.4.2.2, er fjernet eller på anden måde gjort uanvendelige til at løfte kolliet i overensstemmelse med underafsnit 6.4.2.3.
 - For hvert kolli, der kræver den kompetente myndigheds godkendelse, skal det sikres, at alle krav i godkendelsesattesterne er opfyldt.
 - Hvert kolli af type B(U), type B(M) og type C skal tilbageholdes, indtil der er opnået en ligevægtstilstand, som er tilstrækkelig til at påvise, at kravene vedrørende temperatur og tryk er opfyldt, medmindre der foreligger en unilateral godkendelse af en undtagelse fra disse krav.
 - For hvert kolli af type B(U), type B(M) og type C skal det ved eftersyn og/eller egnede prøvninger sikres, at alle lukkeanordninger, ventiler og andre åbninger i indeslutningssystemet, hvorigennem radioaktivt indhold kan slippe ud, er forsvarligt lukket og eventuelt forseglet på den måde, der blev anvendt ved påvisning af, at kravene i underafsnit 6.4.8.8 og 6.4.10.3 er overholdt.
 - For hvert radioaktivt stof i speciel form skal det sikres, at alle krav i godkendelsesattesten og de relevante bestemmelser i RID er opfyldt.
 - For kolli, som indeholder fissile stoffer, skal målingen i henhold til punkt 6.4.11.4 b) og prøvningerne til påvisning af kollienes lukning i henhold til underafsnit 6.4.11.7 udføres, hvis det er relevant.
 - For hvert radioaktivt stof med lav spredningsrisiko skal det sikres, at alle krav i godkendelsesattesten og de relevante bestemmelser i RID er opfyldt.
- 4.1.9.1.8** Afsenderen skal også være i besiddelse af en genpart af forskrifterne vedrørende korrekt lukning af kolliet og andre forberedelser til transporten før gennemførelse af en transport i henhold til attesterne.
- 4.1.9.1.9** Undtagen for forsendelser, som transporteres under eneanvendelse, må transportindekset for et kolli eller en samleemballage ikke overstige 10. Kritikalitetsindekset for et kolli eller en samleemballage må ikke overstige 50.

- 4.1.9.1.10** Undtagen for kolli eller samleemballager, som transporteres under eneanvendelse i henhold til betingelserne i CW33 (3.5) a) i underafsnit 7.5.11, må det maksimale strålingsniveau fra et hvilket som helst punkt på den ydre overflade af et kolli eller en samleemballage ikke overstige 2 mSv/h.
- 4.1.9.1.11** Det maksimale strålingsniveau fra et hvilket som helst punkt på den ydre overflade af et kolli eller en samleemballage må ikke overstige 10 mSv/h.
- 4.1.9.2** Krav og kontrol i forbindelse med transport af LSA-stoffer og SCO-genstande
- 4.1.9.2.1** Mængden af LSA-stoffer eller SCO-genstande i et enkelt industrielt kolli af type IP-1, type IP-2 eller type IP-3 eller en genstand eller en samling genstande skal begrænses på en sådan måde, at det udvendige strålingsniveau i 3 meters afstand fra det uafskærmede materiale eller den uafskærmede genstand eller samling genstande ikke overstiger 10 mSv/h.
- 4.1.9.2.2** For LSA-stoffer og SCO-genstande, som udgør eller indeholder fissilt materiale, skal de relevante bestemmelser i underafsnit 6.4.11.1 og CW33 i afsnit 7.5.11 (4.1) og (4.2) opfyldes.
- 4.1.9.2.3** LSA-stoffer og SCO-genstande i gruppe LSA-I og SCO-I kan transporteres i uemballeret stand under følgende betingelser:
- Alle uemballerede stoffer, som ikke er malme, der kun indeholder naturligt forekommende radionuklider, skal transporteres på en sådan måde, at det radioaktive indhold ikke kan slippe ud af **vognen**, og der ikke sker et afskærmningstab, under normale transportforhold.
 - Hver **vogn** skal benyttes under eneanvendelse, medmindre der kun transporteres SCO-I-genstande, hvor forureningen på de tilgængelige og de utilgængelige områder ikke overstiger 10 gange det niveau, der er angivet i definitionen af "Forurening" i underafsnit 2.2.7.1.2.
 - For SCO-I-genstande skal der, hvis der er mistanke om løstsiddende forurening på utilgængelige overflader ud over værdierne i punkt 2.2.7.2.3.2 a)(i), træffes foranstaltninger til at sikre, at det radioaktive stof ikke slipper ud i **vognen**.
- 4.1.9.2.4** LSA-stoffer og SCO-genstande skal, medmindre andet er angivet i punkt 4.1.9.2.3, emballeres i overensstemmelse med nedenstående tabel:

Krav til LSA-stoffer og SCO-genstande i industrielle kolli

Radioaktivt indhold	Industrielt kolli - type	
	Eneanvendelse påkrævet	Eneanvendelse ikke påkrævet
LSA-I faste stoffer ^{a)} væsker	Type IP-1 Type IP-1	Type IP-1 Type IP-2
LSA-II faste stoffer væsker og gasser	Type IP-2 Type IP-2	Type IP-2 Type IP-3
LSA-III	Type IP-2	Type IP-3
SCO-I ^{a)}	Type IP-1	Type IP-1
SCO-II	Type IP-2	Type IP-2

a) LSA-I-stoffer og SCO-I-genstande må transporteres i uemballeret stand, såfremt betingelserne i punkt 4.1.9.2.3 er opfyldt.

4.1.9.3 Kolli, der indeholder fissile stoffer

Medmindre disse ikke er klassificeret som fissile i overensstemmelse med punkt 2.2.7.2.3.5, må kolli, der indeholder fissile stoffer, ikke indeholde:

- en samlet masse af fissilt stof (eller masse af hvert fissilt nuklid for blandinger, hvor dette er relevant), der er større end den, som den pågældende kollikonstruktion er godkendt til,
- andre radionuklider eller fissile stoffer end dem, den pågældende kollikonstruktion er godkendt til, eller

c) et indhold, der med hensyn til form eller fysisk eller kemisk tilstand eller rumlig placering afviger fra det indhold, som den pågældende kollikonstruktion er godkendt til,

i henhold til de relevante godkendelsesattester.

4.1.10 Særlige bestemmelser for sammenpakning

4.1.10.1 Såfremt sammenpakning er tilladt i overensstemmelse med bestemmelserne i dette afsnit, kan forskelligt farligt gods eller farligt gods og andet gods pakkes sammen i kombinations-emballager i henhold til punkt 6.1.4.21, forudsat at de ikke reagerer farligt med hinanden, og at alle øvrige relevante bestemmelser i dette kapitel er opfyldt.

Anm.: 1. Se også underafsnittene 4.1.1.5 og 4.1.1.6.

2. Mht. gods hørende til klasse 7: Se afsnit 4.1.9.

4.1.10.2 Såfremt der anvendes træ- eller papkasser som ydre emballage, må et kolli, der indeholder forskelligt gods, som er pakket sammen, ikke veje over 100 kg, medmindre der er tale om kolli, der kun indeholder gods hørende til klasse 1 eller klasse 7.

4.1.10.3 Medmindre andet er angivet i en særlig bestemmelse, der gælder ifølge underafsnit 4.1.10.4, kan farligt gods hørende til samme klasse og med samme klassifikationskode pakkes sammen.

4.1.10.4 Når det er angivet i kolonne (9b) i tabel A i kapitel 3.2, gælder følgende særlige bestemmelser for sammenpakning af det pågældende gods og andet gods i samme kolli.

MP1 Må kun pakkes sammen med gods af samme type inden for samme forenelighedsgruppe.

MP2 Må ikke pakkes sammen med andet gods.

MP3 Sammenpakning af UN 1873 og UN 1802 er tilladt.

MP4 Må ikke pakkes sammen med gods hørende til andre klasser eller med gods, som ikke er underlagt kravene i RID. Hvis dette organiske peroxid er et hærdemiddel eller flerkomponentsystem for stoffer hørende til klasse 3, er sammenpakning med disse stoffer hørende til klasse 3 dog tilladt.

MP5 UN 2814 og UN 2900 kan pakkes sammen i en kombinationsemballage i henhold til emballeringsforskrift P620. De må ikke pakkes sammen med andet gods. Dette gælder dog ikke UN 3373 BIOLOGISK STOF, KATEGORI B, der er pakket i overensstemmelse med emballeringsforskrift P650, eller stoffer tilsat som kølemedium, f.eks. is, tøris eller kølet flydende nitrogen.

MP6 Må ikke pakkes sammen med andet gods. Dette gælder ikke stoffer tilsat som kølemedium, f.eks. is, tøris eller kølet flydende nitrogen.

MP7 Må - i mængder på højst 5 liter pr. indvendig emballage - pakkes sammen i en kombinationsemballage i henhold til underafsnit 6.1.4.21:

- med gods hørende til samme klasse med andre klassifikationskoder, såfremt sammenpakning også er tilladt for disse, eller
- med gods, der ikke er underlagt kravene i RID, forudsat at de ikke reagerer farligt med hinanden.

MP8 Må - i mængder på højst 3 liter pr. indvendig emballage - pakkes sammen i en kombinationsemballage i henhold til underafsnit 6.1.4.21:

- med gods hørende til samme klasse med andre klassifikationskoder, såfremt sammenpakning også er tilladt for disse, eller
- med gods, der ikke er underlagt kravene i RID, forudsat at de ikke reagerer farligt med hinanden.

MP9 Må pakkes sammen i en ydre emballage til kombinationsemballager i henhold til underafsnit 6.1.4.21:

- med andet gods hørende til klasse 2,
- med gods hørende til andre klasser, såfremt sammenpakning også er tilladt for disse, eller
- med gods, der ikke er underlagt kravene i RID forudsat at de ikke reagerer farligt med hinanden.

- MP10** Må - i mængder på højst 5 kg pr. indvendig emballage - pakkes sammen i en kombinationsemballage i henhold til underafsnit 6.1.4.21:
- med gods hørende til samme klasse med andre klassifikationskoder eller med gods i andre klasser, såfremt sammenpakning også er tilladt for disse, eller
 - med gods, der ikke er underlagt kravene i RID,
- forudsat at de ikke reagerer farligt med hinanden.
- MP11** Må - i mængder på højst 5 kg pr. indvendig emballage - pakkes sammen i en kombinationsemballage i henhold til underafsnit 6.1.4.21:
- med gods hørende til samme klasse med andre klassifikationskoder eller med gods i andre klasser (undtagen stoffer i emballagegruppe I og II hørende til klasse 5.1), såfremt sammenpakning også er tilladt for disse, eller
 - med gods, der ikke er underlagt kravene i RID,
- forudsat at de ikke reagerer farligt med hinanden.
- MP12** Må - i mængder på højst 5 kg pr. indvendig emballage - pakkes sammen i en kombinationsemballage i henhold til underafsnit 6.1.4.21:
- med gods hørende til samme klasse med andre klassifikationskoder eller med gods i andre klasser (undtagen stoffer i emballagegruppe I og II hørende til klasse 5.1), såfremt sammenpakning også er tilladt for disse, eller
 - med gods, der ikke er underlagt kravene i RID,
- forudsat at de ikke reagerer farligt med hinanden.
- Emballagerne må højst veje 45 kg. Hvis der anvendes papkasser som ydre emballage, må et kolli dog højst veje 27 kg.
- MP13** Må - i mængder på højst 3 kg pr. indvendig emballage og pr. kolli - pakkes sammen i en kombinations-emballage i henhold til underafsnit 6.1.4.21:
- med gods hørende til samme klasse med andre klassifikationskoder eller med gods i andre klasser, såfremt sammenpakning også er tilladt for disse, eller
 - med gods, der ikke er underlagt kravene i RID,
- forudsat at de ikke reagerer farligt med hinanden.
- MP14** Må - i mængder på højst 6 kg pr. indvendig emballage - pakkes sammen i en kombinationsemballage i henhold til underafsnit 6.1.4.21:
- med gods hørende til samme klasse med andre klassifikationskoder eller med gods i andre klasser, såfremt sammenpakning også er tilladt for disse, eller
 - med gods, der ikke er underlagt kravene i RID,
- forudsat at de ikke reagerer farligt med hinanden.
- MP15** Må - i mængder på højst 3 liter pr. indvendig emballage - pakkes sammen i en kombinationsemballage i henhold til underafsnit 6.1.4.21:
- med gods hørende til samme klasse med andre klassifikationskoder eller med gods i andre klasser, såfremt sammenpakning også er tilladt for disse, eller
 - med gods, der ikke er underlagt kravene i RID,
- forudsat at de ikke reagerer farligt med hinanden.
- MP16** Må - i mængder på højst 3 liter pr. indvendig emballage og pr. kolli - pakkes sammen i en kombinations-emballage i henhold til underafsnit 6.1.4.21:
- med gods hørende til samme klasse med andre klassifikationskoder eller med gods i andre klasser, såfremt sammenpakning også er tilladt for disse, eller
 - med gods, der ikke er underlagt kravene i RID,
- forudsat at de ikke reagerer farligt med hinanden.
- MP17** Må - i mængder på højst 0,5 liter pr. indvendig emballage og 1 liter pr. kolli - pakkes sammen i en kombinationsemballage i henhold til underafsnit 6.1.4.21:
- med gods i andre klasser undtagen klasse 7, såfremt sammenpakning også er tilladt for disse, eller
 - med gods, der ikke er underlagt kravene i RID,
- forudsat at de ikke reagerer farligt med hinanden.

- MP18** Må - i mængder på højst 0,5 kg pr. indvendig emballage og 1 kg pr. kolli - pakkes sammen i en kombinationsemballage i henhold til underafsnit 6.1.4.21:
- med gods eller genstande i andre klasser undtagen klasse 7, såfremt sammenpakning også er tilladt for disse, eller
 - med gods, der ikke er underlagt kravene i RID, forudsat at de ikke reagerer farligt med hinanden.
- MP19** Må - i mængder på højst 5 liter pr. indvendig emballage - pakkes sammen i en kombinationsemballage i henhold til 6.1.4.21:
- med gods hørende til samme klasse med andre klassifikationskoder eller med gods i andre klasser, såfremt sammenpakning også er tilladt for disse, eller
 - med gods, der ikke er underlagt kravene i RID, forudsat at de ikke reagerer farligt med hinanden.
- MP20** Må pakkes sammen med stoffer med samme UN-nummer.
Må ikke pakkes sammen med gods og genstande hørende til klasse 1 med andre UN-numre, jf. dog særlig bestemmelse MP24.
Må ikke pakkes sammen med gods i andre klasser eller med gods, som ikke er underlagt kravene i RID.
- MP21** Må pakkes sammen med genstande med samme UN-nummer.
Må ikke pakkes sammen med gods hørende til klasse 1 med andre UN-numre, undtagen
- a) med deres eget initieringsmiddel, forudsat
 - (i) at initieringsmidlet ikke kan initieres under normale transportforhold, eller
 - (ii) at initieringsmidlet har mindst to effektive beskyttelsesanordninger, som forhindrer en genstand i at eksplodere i tilfælde af, at tændmidlet initieres ved en fejl, eller
 - (iii) at - når initieringsmidlet ikke har to effektive beskyttelsesanordninger (dvs. initieringsmidler i forenelighedsgruppe B) - den utilsigtede initiering af tændmidlet ifølge den kompetente myndighed i oprindelseslandet⁴ ikke forårsager, at en genstand eksploderer under normale transportforhold,
 - b) med genstande i forenelighedsgruppe C, D og E.
Må ikke pakkes sammen med gods i andre klasser eller med gods, som ikke er underlagt kravene i RID.
Når gods pakkes sammen i overensstemmelse med denne særlige bestemmelse, skal der tages højde for en mulig ændring af kollienes klassifikation i henhold til underafsnit 2.2.1.1. Mht. beskrivelse af gods i transportdokumentet: se punkt 5.4.1.2.1 b).
- MP22** Må pakkes sammen med genstande med samme UN-nummer.
Må ikke pakkes sammen med gods hørende til klasse 1 med andre UN-numre, undtagen
- a) med deres eget initieringsmiddel, forudsat at dette ikke kan initieres under normale transportforhold,
 - b) med genstande i forenelighedsgruppe C, D og E, eller
 - c) jf. særlig bestemmelse MP24.
- Må ikke pakkes sammen med gods i andre klasser eller med gods, som ikke er underlagt kravene i RID.
Når gods pakkes sammen i overensstemmelse med denne særlige bestemmelse, skal der tages højde for en mulig ændring af kollienes klassifikation i henhold til underafsnit 2.2.1.1. Mht. beskrivelse af gods i transportdokumentet: se punkt 5.4.1.2.1 b).
- MP23** Må pakkes sammen med genstande med samme UN-nummer.
Må ikke pakkes sammen med gods og genstande hørende til klasse 1 med andre UN-numre, undtagen
- a) Deres eget initieringsmiddel, forudsat at dette ikke kan initieres under normale transportforhold, eller
 - b) jf. særlig bestemmelse MP24.
- Må ikke pakkes sammen med gods i andre klasser eller med gods, som ikke er underlagt kravene i RID.
Når gods pakkes sammen i overensstemmelse med denne særlige bestemmelse, skal der tages højde for en mulig ændring af kollienes klassifikation i henhold til underafsnit 2.2.1.1. Mht. beskrivelse af gods i transportdokumentet: se punkt 5.4.1.2.1 b).

⁴ Hvis oprindelseslandet ikke er en RID-kontraherende stat, skal godkendelsen stadfæstes af den kompetente myndighed i det første land, der er en RID-kontraherende stat, som forsendelsen når frem til.

MP24 Må pakkes sammen med gods med de UN-numre, der fremgår af nedenstående tabel, såfremt følgende betingelser er opfyldt:

- hvis bogstavet A er angivet i tabellen, må gods med disse UN-numre pakkes i samme kolli uden særlige vægtbegrænsninger,
- hvis bogstavet B er angivet i tabellen, må gods med disse UN-numre pakkes i samme kolli op til en samlet vægt på 50 kg eksplosive stoffer.

Når gods pakkes sammen i overensstemmelse med denne særlige bestemmelse, skal der tages højde for en mulig ændring af kollienes klassifikation i henhold til underafsnit 2.2.1.1. Mht. beskrivelse af gods i transportdokumentet: Se punkt 5.4.1.2.1 b).

Kapitel 4.2 Anvendelse af UN-tanke og UN-multielement gascontainere (UN-MEGC's)

- Anm.: 1. Tankvogne, aftagelige tanke, tankcontainere og tankveksellad med råtanke af et metallisk materiale samt batterivogne og MEGC'er er beskrevet i kapitel 4.3, tankcontainere med fiberforstærkede plasttanke er beskrevet i kapitel 4.4 og slamsugertanke er beskrevet i kapitel 4.5.
2. UN-tanke og UN-MEGC's, der er mærket i henhold til de relevante bestemmelser i kapitel 6.7, men som er godkendt i et land, som ikke er en RID-kontraherende stat, kan ikke desto mindre anvendes til transport i henhold til RID.

4.2.1 Generelle bestemmelser for anvendelse af UN-tanke til transport af stoffer hørende til klasse 1 og klasserne 3 til 9

- 4.2.1.1 Dette afsnit omhandler generelle bestemmelser vedrørende anvendelsen af UN-tanke til transport af stoffer i klasse 1, 3, 4.1, 4.2, 4.3, 5.1, 5.2, 6.1, 6.2, 7, 8 og 9. Ud over disse generelle bestemmelser, skal UN-tanke opfylde kravene til konstruktion, fremstilling, inspektion og prøvning, som er beskrevet i detaljer i 6.7.2. Stoffer skal transporteres i UN-tanke, der er i overensstemmelse med den relevante tankanvisning, der fremgår af kolonne (10) i tabel A i kapitel 3.2, og som er beskrevet i punkt 4.2.5.2.6 (T1-T23), og i overensstemmelse med de særlige bestemmelser, der måtte være indikeret for de enkelte stoffer i kolonne (11) i tabel A i kapitel 3.2, og som er beskrevet i underafsnit 4.2.5.3.
- 4.2.1.2 Under transport skal råtanken og råtankens driftsudstyr være tilstrækkelig beskyttet mod stød i længde og tværetningen og mod væltning. Såfremt råtanken og råtankens driftsudstyr er konstrueret på en sådan måde, at disse kan modstå stød og væltning, er den førnævnte beskyttelse ikke nødvendig. Eksempler på en sådan beskyttelse er givet i punkt 6.7.2.17.5.
- 4.2.1.3 Nogle stoffer er kemisk ustabile. Disse stoffer må kun transporteres, hvis de nødvendige foranstaltninger er taget, for at forebygge stoffernes farlige nedbrydning, omdannelse eller polymerisation under transport. I denne forbindelse skal det især sikres, at UN-tanke ikke indeholder stoffer, der kan være skyld i, at sådanne reaktioner fremmes.
- 4.2.1.4 Temperaturen på den ydre overflade af råtanken med undtagelse af åbninger og deres lukkeanordninger eller på varmeisoleringen må ikke overstige 70 °C under transport. Råtanken skal om nødvendigt være varmeisoleret.
- 4.2.1.5 Tomme UN-tanke, der ikke er rengjorte eller udluftede for gasser, skal opfylde de samme bestemmelser som fyldte UN-tanke med det pågældende stof.
- 4.2.1.6 Stoffer, der reagerer farligt med hinanden, må ikke transporteres i tilstødende rum i råtanke (se definitionen for "farlig reaktion" i afsnit 1.2.1).
- 4.2.1.7 Den kompetente myndighed eller et organ, der er anerkendt af denne myndighed, og ejeren af en UN-tank skal hver opbevare et eksemplar af det typegodkendelsescertifikat, den prøvningsrapport og de attester med resultaterne af førstegangsinpektionen og -prøvningen, der er udfærdiget for UN-tanken af den kompetente myndighed eller et organ, der er anerkendt af denne myndighed. Ejere skal kunne fremvise denne dokumentation efter anmodning fra en kompetent myndighed.
- 4.2.1.8 Medmindre betegnelserne på de stoffer, der bliver transporteret, fremgår af metalpladen i henhold til punkt 6.7.2.20.2, skal en kopi af det certifikat, der er beskrevet i punkt 6.7.2.18.1, fremvises efter anmodning fra en kompetent myndighed eller et organ, der er anerkendt af denne myndighed, og skal kunne tilvejebringes af afsenderen, modtageren eller agenten, alt efter hvad der er mest passende.
- 4.2.1.9 **Fyldningsgrad**
- 4.2.1.9.1 Inden påfyldning skal afsenderen sikre, at den anvendte UN-tank er egnet, og at den ikke bliver fyldt med stoffer, som ved kontakt med materialer i råtanken, pakninger, driftsudstyr og eventuelle foringer vil kunne indgå i en farlig reaktion med dem og danne farlige produkter eller svække materialet i betydelig grad. Afsenderen kan være nødsaget til at kontakte stoffets producent i samråd med den kompetente myndighed for at få vejledning om stoffets forenelighed med UN-tankens materialer.

4.2.1.9.1.1 UN-tanke må ikke fyldes mere end det omfang, der er givet i punkterne 4.2.1.9.2 - 4.2.1.9.6. Hvorvidt punkt 4.2.1.9.2, 4.2.1.9.3 eller 4.2.1.9.5.1 skal anvendes for de enkelte stoffer er anført i den relevante tankanvisning i punkt 4.2.5.2.6 eller i de særlige bestemmelser i underafsnit 4.2.5.3, jf. kolonne (10) og (11) i tabel A i kapitel 3.2.

4.2.1.9.2 Den maksimale fyldningsgrad (i %), der generelt anvendes, beregnes ud fra formlen:

$$\text{Fyldningsgrad} = \frac{97}{1 + \alpha(t_r - t_f)}$$

4.2.1.9.3 Den maksimale fyldningsgrad (i %) for væsker i klasse 6.1 og klasse 8 i emballagegruppe I og II og for væsker, hvis absolutte damptryk overstiger 175 kPa (1,75 bar) ved 65 °C, beregnes ud fra formlen:

$$\text{Fyldningsgrad} = \frac{95}{1 + \alpha(t_r - t_f)}$$

4.2.1.9.4 I ovenstående formler betegner α væskens gennemsnitlige ekspansionskoefficient mellem væskens gennemsnitstemperatur ved fyldning (t_f) og den højeste gennemsnitstemperatur af lasten under transporten (t_r) (begge i °C). For væsker, der transporteres ved omgivelsestemperatur, kan α beregnes ud fra formlen:

$$\alpha = \frac{d_{15} - d_{50}}{35 d_{50}}$$

hvor d_{15} og d_{50} betegner væskens massefylde ved henholdsvis 15 °C og 50 °C.

4.2.1.9.4.1 Den højeste gennemsnitstemperatur af lasten (t_r) skal vælges til 50 °C, dog kan den kompetente myndighed for transporter under tempererede eller ekstreme klimatiske forhold tillade en lavere eller kræve en højere værdi, alt efter hvad der er passende i det aktuelle tilfælde.

4.2.1.9.5 Bestemmelserne i punkterne 4.2.1.9.2 - 4.2.1.9.4.1 finder ikke anvendelse for UN-tanke, hvori indholdet holdes på en temperatur over 50 °C under transporten (f.eks. vha. en opvarmningsanordning). UN-tanke, der er udstyret med en opvarmningsanordning, skal forsynes med en temperaturregulator, der sikrer, at den maksimale fyldningsgrad på ethvert tidspunkt under transporten ikke overstiger 95 %.

4.2.1.9.5.1 Den maksimale fyldningsgrad (i %) for faste stoffer, der transporteres ved temperaturer over deres smeltepunkt, og for væsker, der transporteres ved forhøjet temperatur, beregnes ud fra formlen:

$$\text{Fyldningsgrad} = 95 \frac{d_r}{d_f}$$

hvor d_f og d_r betegner væskens massefylde ved henholdsvis væskens gennemsnitstemperatur under fyldning og den højeste gennemsnitstemperatur af lasten under transporten.

4.2.1.9.6 UN-tanke må ikke benyttes til transport,

- hvis fyldningsgraden for væsker, der har en viskositet på under 2680 mm²/s ved 20 °C eller ved stoffet maksimale temperatur, såfremt det er opvarmet, er større end 20 % men mindre end 80 %, medmindre råtankene er opdelt i rum på højst 7.500 liter ved hjælp af mellembunde eller skulpeplader,
- hvis der på den udvendige del af råtanken eller driftsudstyret er rester af stof fra tidligere transporter,
- hvis de lækker eller er skadet i en sådan udstrækning, at funktionen af UN-tanken eller dens løfte- eller sikringsanordninger kan være påvirket, eller
- hvis ikke driftsudstyret er blevet kontrolleret og fundet i god driftsmæssig stand.

4.2.1.9.7 Gaffelindføringsåbninger på UN-tanke skal være tillukket, når tanken fyldes. Denne bestemmelse vedrører ikke UN-tanke, der i henhold til punkt 6.7.2.17.4 ikke behøver at være indrettet, så gaffelindføringsåbningerne kan tillukkes.

4.2.1.10 Yderligere bestemmelser for transport af stoffer i klasse 3 i UN-tanke

4.2.1.10.1 Alle UN-tanke, der er beregnet til transport af brandfarlige væsker, skal være lukket og udstyret med trykaflastningsanordninger i overensstemmelse med underafsnittene 6.7.2.8 - 6.7.2.15.

4.2.1.10.1.1 Der kan anvendes åbne udluftningssystemer til UN-tanke, der udelukkende er beregnet til anvendelse på land, hvis det er tilladt i henhold til kapitel 4.3.

4.2.1.11 Yderligere bestemmelser for transport af stoffer i klasse 4.1 (andre end selvnedbrydende stoffer), 4.2 eller 4.3 i UN-tanke

(Reserveret)

Anm.: Med hensyn til selvnedbrydende stoffer i klasse 4.1 henvises til punkt 4.2.1.13.1.

4.2.1.12 Yderligere bestemmelser for transport af stoffer i klasse 5.1 i UN-tanke

(Reserveret)

4.2.1.13 Yderligere bestemmelser for transport af stoffer i klasse 5.2 og selvnedbrydende stoffer i klasse 4.1 i UN-tanke

4.2.1.13.1 Hvert stof skal være afprøvet, og en rapport skal indsendes til godkendelse hos den kompetente myndighed i oprindelseslandet. En meddelelse herom skal sendes til den kompetente myndighed i destinationslandet. Meddelelsen skal indeholde relevante transportinformationer og rapporten med prøvningsresultaterne. De prøvninger som skal foretages, skal omfatte dem som er nødvendige for:

a) at påvise foreneligheden for alle materialer, der normalt kommer i kontakt med stoffet under transport, og

b) at fremskaffe data for konstruktionen af trykaflastningsanordninger og aflastningsanordninger for nødsituationer under hensyn til UN-tankens konstruktionsmæssige karakteristika.

I rapporten skal eventuelle yderligere betingelser, der skal opfyldes for at opnå en sikker transport, tydeligt beskrives.

4.2.1.13.2 De følgende bestemmelser er gældende for UN-tanke, der er beregnet til transport af type F organiske peroxider eller type F selvnedbrydende stoffer med en selvaccelererende nedbrydningsstemperatur (SADT) på 55 °C eller højere. I tilfælde af at bestemmelserne er i modstrid med bestemmelserne i afsnit 6.7.2, er bestemmelserne her de gældende. Nødsituationer, der skal tages hensyn til, er selvaccelererende nedbrydning af stoffet og omslutning af flammer som beskrevet i punkt 4.2.1.13.8.

4.2.1.13.3 De yderligere bestemmelser, der er gældende for transport af organiske peroxider eller selvnedbrydende stoffer med en SADT under 55 °C i UN-tanke, skal fastsættes af den kompetente myndighed i oprindelseslandet. Meddelelse herom skal sendes til den kompetente myndighed i destinationlandet.

4.2.1.13.4 UN-tanke skal være konstrueret til et prøvningstryk på mindst 0,4 MPa (4 bar).

4.2.1.13.5 UN-tanke skal være udstyret med temperaturfølere.

4.2.1.13.6 UN-tanke skal være udstyret med trykaflastningsanordninger og nødaflastningsanordninger. Der kan endvidere anvendes vakuumventiler. Trykaflastningsanordninger skal virke ved tryk, der fastlægges i overensstemmelse med både stoffets egenskaber og UN-tankens konstruktionsmæssige karakteristika. Smeltesikringer må ikke indgå i råtanken.

4.2.1.13.7 Trykaflastningsanordninger skal være udført som fjederbelastede ventiler for at forhindre en væsentlig trykopbygning indeni UN-tanken, som skyldes nedbrydningsprodukter og dampe, der frigives ved en temperatur på 50 °C. Ventilernes kapacitet og åbningstryk bestemmes på grundlag af prøvningsresultaterne efter 4.2.1.13.1. Åbningstrykket må under ingen omstændigheder være valgt således, at væsken kan løbe ud af ventilen/ventilerne, hvis UN-tanken skulle vælte.

- 4.2.1.13.8** Nødaflastningsanordninger kan være udført som fjederbelastede ventiler eller af den type, der sprænger, eller en kombination af disse to. De skal være konstrueret til at udlufte alle nedbrydningsprodukter og dampe, der udvikles i en periode på mindst en time, når UN-tanken er omspændt af flammer, som beregnet efter følgende formel:

$$q = 70961 \times F \times A^{0,82}$$

hvor

- q = varmeabsorption [W]
 A = areal under væske [m²]
 F = isoleringsfaktor

F = 1 for ikke-isolerede tanke;

for isolerede tanke beregnes F af følgende formel:

$$F = \frac{U \times (923 - T)}{47032}$$

hvor

K = varmeledningsevnen af isoleringslaget [W m⁻¹ K⁻¹]

L = tykkelsen af isoleringslaget [m]

U = K/L = isoleringens varmeoverførelseskoefficient [W m⁻² K⁻¹]

T = Stoffets temperatur ved udløsningsbetingelserne [K]

Åbningstrykket for nødaflastningsanordninger skal være højere end det i punkt 4.2.1.13.7 anførte og være baseret på prøvningsresultaterne efter punkt 4.2.1.13.1. Nødaflastningsanordninger skal være således indrettet, at det maksimale tryk i tanken aldrig overstiger tankens prøvningstryk.

Anm.: Et eksempel på en metode til bestemmelse af størrelsen af nødaflastningsanordninger findes i Appendiks 5 i "Manual of Tests and Criteria".

- 4.2.1.13.9** Med hensyn til isolerede UN-tanke skal kapaciteten og indstillingen af nødaflastningsanordningerne bestemmes med den antagelse, at der sker et isolationstab på 1 % af overfladen.
- 4.2.1.13.10** Vakuumentiler og fjederbelastede ventiler skal være udstyret med flammefælde. Der skal tages hensyn til, at ventilernes aflastningskapacitet reduceres som følge af flammefældens tilstedeværelse.
- 4.2.1.13.11** Driftsudstyr såsom ventiler og den ydre rørføring skal være arrangeret således, at der ikke forbliver stofrester i disse efter fyldning af UN-tanken.
- 4.2.1.13.12** UN-tanke kan enten være isoleret eller beskyttet af en solskærm. Såfremt SADT for stofferne i UN-tanken er 55 °C eller mindre, eller såfremt UN-tanken er konstrueret af aluminium, skal UN-tanken være fuldstændig isoleret. Den ydre overflade skal være udført i hvidt eller blankt metal.
- 4.2.1.13.13** Fyldningsgraden må ikke overstige 90 % ved 15 °C.
- 4.2.1.13.14** Mærkningen i henhold til punkt 6.7.2.20.2 skal inkludere UN-nummeret og det tekniske navn med den tilladte koncentration for det pågældende stof.
- 4.2.1.13.15** Organiske peroxider og selvnedbrydende stoffer, som er specifikt nævnt i tankanvisning T23 i punkt 4.2.5.2.6, må transporteres i UN-tanke.
- 4.2.1.14** **Yderligere bestemmelser for transport af stoffer i klasse 6.1 i UN-tanke**
 (Reserveret)
- 4.2.1.15** **Yderligere bestemmelser for transport af stoffer i klasse 6.2 i UN-tanke**
 (Reserveret)

4.2.1.16 Yderligere bestemmelser for transport af stoffer i klasse 7 i UN-tanke

4.2.1.16.1 UN-tanke, der anvendes til transport af radioaktive stoffer, må ikke anvendes til transport af andet gods.

4.2.1.16.2 Fyldningsgraden for UN-tanke må højst være 90 % eller alternativt andre værdier, der er godkendt af den kompetente myndighed.

4.2.1.17 Yderligere bestemmelser for transport af stoffer i klasse 8 i UN-tanke

4.2.1.17.1 Trykafastningsanordninger på UN-tanke, der anvendes til transport af stoffer i klasse 8, skal efterses med intervaller på højst et år.

4.2.1.18 Yderligere bestemmelser for transport af stoffer i klasse 9 i UN-tanke

(Reserveret)

4.2.1.19 Tillægsbestemmelser for transport af faste stoffer, der transporteres ved temperaturer over deres smeltepunkt

4.2.1.19.1 Faste stoffer, der transporteres eller overdrages til transport ved temperaturer over deres smeltepunkt, og som ikke har fået tildelt en tankanvisning i kolonne (10) i tabel A i kapitel 3.2, eller når den tildelte tankanvisning ikke finder anvendelse på transport ved temperaturer over deres smeltepunkt, kan transporteres i UN-tanke, såfremt de faste stoffer er henført til klasse 4.1, 4.2, 4.3, 5.1, 6.1, 8 eller 9 og ikke udgør nogen sekundær fare bortset fra fare relateret til klasse 6.1 eller klasse 8 og er i emballagegruppe II eller III.

4.2.1.19.2 Medmindre andet er angivet i tabel A i kapitel 3.2 skal UN-tanke til transport af disse faste stoffer ved temperaturer over deres smeltepunkt opfylde bestemmelserne i tankanvisning T4 for faste stoffer hørende til emballagegruppe III eller T7 for faste stoffer hørende til emballagegruppe II. En UN-tank med et tilsvarende eller større sikkerhedsniveau kan vælges i henhold til punkt 4.2.5.2.5. Den maksimale fyldningsgrad (i %) skal beregnes i henhold til punkt 4.2.1.9.5 (TP3).

4.2.2 Generelle bestemmelser for anvendelse af UN-tanke til transport af ikke-kølede fordråbete gasser

4.2.2.1 Dette afsnit omhandler generelle bestemmelser vedrørende anvendelsen af UN-tanke til transport af ikke-kølede fordråbete gasser.

4.2.2.2 UN-tanke skal opfylde kravene til konstruktion, fremstilling, eftersyn og prøvning, som er beskrevet i detaljer i afsnit 6.7.3. Ikke-kølede fordråbete gasser skal transporteres i UN-tanke, der er i overensstemmelse med tankanvisning T50, som er beskrevet i punkt 4.2.5.2.6, og i overensstemmelse med enhver særlig bestemmelse, der måtte være indikeret for specifikke ikke-kølede fordråbete gasser i kolonne (11) i tabel A i kapitel 3.2, og som er beskrevet i underafsnit 4.2.5.3

4.2.2.3 Under transport skal råtanken og råtankens driftsudstyr være tilstrækkelig beskyttet mod stød i [længde og tværretningen](#) og mod væltning. Såfremt råtanken og råtankens driftsudstyr er konstrueret på en sådan måde, at disse kan modstå stød og væltning, er den førnævnte beskyttelse ikke nødvendig. Eksempler på en sådan beskyttelse er givet i punkt 6.7.3.13.5.

4.2.2.4 Visse ikke-kølede fordråbete gasser er kemisk ustabile. Disse stoffer må kun transporteres, hvis de nødvendige foranstaltninger er taget, for at forebygge stoffernes farlige nedbrydning, omdannelse eller polymerisation under transport. I denne forbindelse skal det især sikres, at UN-tanke ikke indeholder ikke-kølede fordråbete gasser, der kan være skyld i, at sådanne reaktioner fremmes.

4.2.2.5 Medmindre navnene på de gasser, der bliver transporteret, fremgår af metalpladen i henhold til punkt 6.7.3.16.2, skal en kopi af det certifikat, der er beskrevet i punkt 6.7.3.14.1, fremvises efter anmodning fra en kompetent myndighed eller et organ, der er anerkendt af denne myndighed, og skal kunne tilvejebringes af afsenderen, modtageren eller agenten, alt efter hvad der er mest passende.

4.2.2.6 Tomme UN-tanke, der ikke er rengjorte eller udluftede for gasser, skal opfylde de samme bestemmelser som fyldte UN-tanke med den pågældende ikke-kølede fordråbete gas.

4.2.2.7 Fyldning

4.2.2.7.1 Inden påfyldning skal UN-tanken undersøges med henblik på at sikre, at den er godkendt til at transportere den pågældende ikke-kølede fordråbede gas, og at den ikke bliver fyldt med ikke-kølede fordråbede gasser, som ved kontakt med materialer i råtanken, pakninger, driftsudstyr og eventuelle foringer vil kunne indgå i en farlig reaktion med dem og danne farlige produkter eller svække materialet i betydelig grad. Temperaturen af den ikke-kølede fordråbede gas skal under påfyldning ligge inden for grænserne af konstruktionens beregnede temperaturinterval.

4.2.2.7.2 Den maksimale vægt af ikke-kølede fordråbede gas per liter af tankens kapacitet (kg/l) må ikke overstige massefylden af den ikke-kølede fordråbede gas ved 50 °C multipliceret med 0,95. UN-tanken må ydermere ikke være fuldstændig fyldt med væske ved 60 °C.

4.2.2.7.3 UN-tanke må ikke fyldes over deres største tilladelige bruttovægt og over den største tilladelige nettovægt, som er fastsat for hver enkelt gas, som skal transporteres.

4.2.2.8 UN-tanke må ikke benyttes til transport

- a) med en fyldningsgrad, der kan føre til uacceptable hydrauliske kræfter på grund af væskens bevægelser indeni UN-tanken, eller
- b) hvis de lækker, eller
- c) hvis de er skadet i en sådan udstrækning, at funktionen af UN-tanken eller dens løfte- eller sikringsanordninger kan være påvirket, eller
- d) hvis ikke driftsudstyret er blevet kontrolleret og fundet i god driftsmæssig stand.

4.2.2.9 Gaffelindføringsåbninger på UN-tanke skal være tillukket, når tanken fyldes. Denne bestemmelse vedrører ikke UN-tanke, der i henhold til punkt 6.7.3.13.4 ikke behøver at være indrettet, så gaffelindføringsåbningerne kan tillukkes.

4.2.3 Generelle bestemmelser for anvendelsen af UN-tanke til transport af kølede fordråbede gasser

4.2.3.1 Dette afsnit omhandler generelle bestemmelser vedrørende anvendelsen af UN-tanke til transport af kølede fordråbede gasser.

4.2.3.2 UN-tanke skal opfylde kravene til konstruktion, fremstilling, eftersyn og prøvning, som er beskrevet i detaljer i afsnit 6.7.4. Kølede fordråbede gasser skal transporteres i UN-tanke, der er i overensstemmelse med tankanvisning T75, som er beskrevet i punkt 4.2.5.2.6, og i overensstemmelse med de særlige bestemmelser, der er indikeret for hver stof i kolonne (11) i tabel A i kapitel 3.2, og som er beskrevet i underafsnit 4.2.5.3.

4.2.3.3 Under transport skal råtanken og råtankens driftsudstyr være tilstrækkelig beskyttet mod stød i [længde og tværretningen](#) og mod væltning. Såfremt råtanken og råtankens driftsudstyr er konstrueret på en sådan måde, at disse kan modstå stød og væltning, er den førnævnte beskyttelse ikke nødvendig. Eksempler på en sådan beskyttelse er givet i punkt 6.7.4.12.5.

4.2.3.4 Medmindre navnene på de gasser, der bliver transporteret, fremgår af metalpladen i henhold til punkt 6.7.4.15.2, skal en kopi af det certifikat, der er beskrevet i punkt 6.7.4.13.1, fremvises efter anmodning fra en kompetent myndighed eller et organ, der er anerkendt af denne myndighed, og skal kunne tilvejebringes af afsenderen, modtageren eller agenten, alt efter hvad der er mest passende.

4.2.3.5 Tomme UN-tanke, der ikke er rengjorte eller udluftede for gas, skal opfylde de samme bestemmelser som fyldte UN-tanke med det pågældende stof.

4.2.3.6 Fyldning

4.2.3.6.1 Inden påfyldning skal UN-tanken undersøges med henblik på at sikre, at den er godkendt til at transportere den pågældende kølede fordråbede gas, og at den ikke bliver fyldt med kølede fordråbede gasser, som ved kontakt med materialer i råtanken, pakninger, driftsudstyr og eventuelle foringer vil kunne indgå i en farlig reaktion med dem og danne farlige produkter eller svække materialet i betydelig grad. Temperaturen af den kølede fordråbede gas skal under påfyldning ligge inden for grænserne af konstruktionens beregnede temperaturinterval.

4.2.3.6.2 Ved fastlæggelse af den initiale fyldningsgrad skal der tages hensyn til den nødvendige holdetid under den planlagte transport inklusive enhver forsinkelse, der måtte opstå. Den initiale fyldningsgrad af UN-tanken skal være således, at hvis temperaturen af indholdet (bortset fra helium) bliver hævet til en temperatur, ved hvilken damptrykket er lig med det højeste tilladte arbejdsstryk (MAWP), så må væske ikke optage mere end 98 % af volumen, jf. dog punkt 4.2.3.6.3 og 4.2.3.6.4.

4.2.3.6.3 UN-tanke, der er beregnet til transport af helium, kan fyldes op til men ikke over indløbet af trykaflastningsanordningen.

4.2.3.6.4 Hvis den forventede transporttid er betydelig kortere end holdetiden, kan det efter godkendelse fra den kompetente myndighed tillades, at der anvendes en højere initial fyldningsgrad.

4.2.3.7 Faktisk holdetid

4.2.3.7.1 Den faktiske holdetid skal beregnes for hver transport i overensstemmelse med en metode, der er anerkendt af den kompetente myndighed, på basis af følgende:

- a) Referenceholdetiden for den kølede fordråbede gas, der skal transporteres (se punkt 6.7.4.2.8.1) (som angivet på pladen ifølge punkt 6.7.4.15.1).
- b) Den faktiske fyldningsmassefylde.
- c) Det faktiske fyldningstryk.
- d) Det laveste tryk, som trykaflastningsanordningen/-anordningerne er indstillet til.

4.2.3.7.2 Den faktiske holdetid skal mærkes enten på selve tanken eller på en metalplade, der er holdbart fastgjort til UN-tanken, i overensstemmelse med punkt 6.7.4.15.2.

4.2.3.8 UN-tanke må ikke benyttes til transport

- a) med en fyldningsgrad, der kan føre til uacceptable hydrauliske kræfter på grund af væskens bevægelser indeni UN-tanken, eller
- b) hvis de lækker, eller
- c) hvis de er skadet i en sådan udstrækning, at funktionen af UN-tanken eller dens løfte- eller sikringsanordninger kan være påvirket, eller
- d) hvis ikke driftsudstyret er blevet kontrolleret og fundet i god driftsmæssig stand, eller
- e) hvis den faktiske holdetid for den transporterede kølede fordråbede gas ikke er blevet fastsat i overensstemmelse med underafsnit 4.2.3.7 og UN-tanken er mærket i overensstemmelse med punkt 6.7.4.15.2, eller
- f) hvis transporttiden medregnet de forsinkelser, der måtte opstå, overskrider den faktiske holdetid.

4.2.3.9 Gaffelindføringsåbninger på UN-tanke skal være tillukket, når tanken fyldes. Denne bestemmelse vedrører ikke UN-tanke, der i henhold til punkt 6.7.4.12.4 ikke behøver at være indrettet, så gaffelindføringsåbningerne kan tillukkes.

- 4.2.4 Generelle bestemmelser for anvendelse af UN-multielement gascontainere (UN-MEGC'er)**
- 4.2.4.1** Dette afsnit omhandler generelle bestemmelser for anvendelsen af UN-MEGC'er til transport af de i afsnit 6.7.5 anførte ikke-kølede gasser.
- 4.2.4.2** UN-MEGC'er skal opfylde kravene til konstruktion, fremstilling, eftersyn og prøvning, som er beskrevet i detaljer i afsnit 6.7.5. UN-MEGC'ernes elementer skal undergå periodisk eftersyn i henhold til emballeringsforskrift P200 i underafsnit 4.1.4.1 og bestemmelserne i underafsnit 6.2.1.6.
- 4.2.4.3** Under transport skal UN-MEGC'ens elementer og betjeningsudstyr være tilstrækkelig beskyttet mod stød i længde- og tværetningen og mod væltning. Såfremt elementerne og betjeningsudstyret er konstrueret på en sådan måde, at de kan modstå stød og væltning, er den førnævnte beskyttelse ikke nødvendig. Eksempler på en sådan beskyttelse er givet i punkt 6.7.5.10.4.
- 4.2.4.4** Kravene vedrørende periodisk prøvning og eftersyn af UN-MEGC's fremgår af underafsnit 6.7.5.12. UN-MEGC'er eller deres elementer må ikke fyldes efter udløbet af intervallet mellem periodiske eftersyn, men må dog gerne transporteres.
- 4.2.4.5 Fyldning**
- 4.2.4.5.1** Inden påfyldning skal UN-MEGC'en undersøges med henblik på at sikre, at den er godkendt til at transportere den pågældende gas, og at de relevante krav i RID er opfyldt.
- 4.2.4.5.2** En UN-MEGC's elementer skal fyldes i henhold til de arbejdsstryk, fyldningsgrader og fyldningsbestemmelser, der er anført i emballeringsforskrift P200 i underafsnit 4.1.4.1 for den gas, der skal fyldes i det pågældende element. En UN-MEGC eller gruppe af elementer må under ingen omstændigheder fyldes som en enhed ved et arbejdsstryk, der er højere end det laveste arbejdsstryk for et givet element.
- 4.2.4.5.3** UN-MEGC'er må ikke fyldes over deres største tilladelige bruttovægt.
- 4.2.4.5.4** Afspærringsventiler skal lukkes efter påfyldning og forblive lukket under transporten. Giftige gasser (gasser hørende til gruppe T, TF, TC, TO, TFC og TOC) må kun transporteres i UN-MEGC'er, såfremt hvert enkelt element er monteret med en afspærringsventil.
- 4.2.4.5.5** Påfyldningsåbningerne skal være lukket med hætter eller propper. Lukkeanordningernes og udstyrets tæthed skal kontrolleres af påfylderens efter påfyldning.
- 4.2.4.5.6** UN-MEGC'er må ikke fyldes
- hvis de er beskadiget i en sådan udstrækning, at trykbeholderens eller dens støtteindretningers eller betjeningsudstyrs funktion kan være påvirket,
 - hvis trykbeholderen og dens støtteindretninger og betjeningsudstyr ikke er blevet kontrolleret og fundet i god driftsmæssig stand, og
 - hvis den påkrævede mærkning vedrørende attestering, fornyet prøvning og påfyldning ikke er læsbar.
- 4.2.4.6** Fyldte UN-MEGC'er må ikke transporteres
- hvis de lækker,
 - hvis de er beskadiget i en sådan udstrækning, at trykbeholderens eller dens støtteindretningers eller betjeningsudstyrs funktion kan være påvirket,
 - hvis trykbeholderen og dens støtteindretninger og betjeningsudstyr ikke er blevet kontrolleret og fundet i god driftsmæssig stand, og
 - hvis den påkrævede mærkning vedrørende attestering, fornyet prøvning og påfyldning ikke er læsbar.
- 4.2.4.7** Tomme UN-MEGC'er, der ikke er rengjorte og udluftede for gas, skal opfylde de samme bestemmelser som fyldte UN-MEGC'er med den pågældende gas.

4.2.5 Tankanvisninger og særlige bestemmelser for UN-tanke

4.2.5.1 Generelt

4.2.5.1.1

Dette afsnit indeholder de tankanvisninger og særlige bestemmelser vedrørende UN-tanke for farligt gods, det er tilladt at transportere i UN-tanke. Hver tankanvisning er kendetegnet ved en alfanumerisk betegnelse (f.eks. T1). Af kolonne (10) i tabel A i kapitel 3.2 fremgår det, hvilken tankanvisning der skal anvendes ved transport af det enkelte stof, som det er tilladt at transportere i UN-tanke. Såfremt der i kolonne (10) ikke fremgår nogen tankanvisning for et specifikt stof, da er transport af stoffet i UN-tanke ikke tilladt, medmindre en kompetent myndighed har godkendt dette, jf. underafsnit 6.7.1.3. Særlige bestemmelser for UN-tanke er angivet for specifikke stoffer i kolonne (11) i tabel A i kapitel 3.2. Alle særlige bestemmelser for UN-tanke er kendetegnet ved en alfanumerisk betegnelse (f.eks. TP1). I underafsnit 4.2.5.3 findes en fortegnelse over særlige bestemmelser for UN-tanke.

Anm.: De gasser, der tillades transporteret i MEGC'er, er angivet med bogstavet "(M)" i kolonne (10) i tabel A i kapitel 3.2.

4.2.5.2 Tankanvisninger

4.2.5.2.1

Tankanvisninger finder anvendelse for farligt gods i klasse 1 til 9. Tankanvisninger giver specifikke oplysninger om de bestemmelser for UN-tanke, der gælder for de pågældende stoffer. Disse bestemmelser skal opfyldes i tillæg til de generelle bestemmelser i dette kapitel og de generelle bestemmelser i kapitel 6.7.

4.2.5.2.2

I tankanvisninger for UN-tanke til stoffer i klasse 1 og klasserne 3 til 9 er angivet det mindste prøvningstryk, den mindste vægtykkelse af råtanken (for referencestål), krav til bundåbninger og krav til trykaflastningsanordninger. I tankanvisning T23 findes en fortegnelse over de selvnedbrydende stoffer i klasse 4.1 og organiske peroxider i klasse 5.2, det er tilladt at transportere i UN-tanke, sammen med de relevante kontrol- og nødtemperaturer.

4.2.5.2.3

Ikke-kølede fordråbede gasser er tilordnet tankanvisning T50. Af T50 fremgår de højeste tilladte arbejdstryk, krav til bundåbninger under væskeniveau, krav til trykaflastningsanordninger og krav til fyldningsgraden for ikke-kølede fordråbede gasser, som det er tilladt at transportere i UN-tanke.

4.2.5.2.4

Kølede fordråbede gasser er tilordnet tankanvisning T75.

4.2.5.2.5 *Fastlæggelse af den relevante tankanvisning*

Når en specifik tankanvisning er angivet i kolonne (10) i tabel A i kapitel 3.2 for et givet stof, er det også tilladt at anvende UN-tanke med et højere minimumsprøvningstryk, tykkere vægtykkelse og strengere krav til bundåbning og trykaflastningsanordninger. Følgende retningslinjer anviser hvilken UN-tank, som kan anvendes til transport af de enkelte stoffer.

Anført tankanvisning	Andre tilladte tankanvisninger
T1	T2, T3, T4, T5, T6, T7, T8, T9, T10, T11, T12, T13, T14, T15, T16, T17, T18, T19, T20, T21, T22
T2	T4, T5, T7, T8, T9, T10, T11, T12, T13, T14, T15, T16, T17, T18, T19, T20, T21, T22
T3	T4, T5, T6, T7, T8, T9, T10, T11, T12, T13, T14, T15, T16, T17, T18, T19, T20, T21, T22
T4	T5, T7, T8, T9, T10, T11, T12, T13, T14, T15, T16, T17, T18, T19, T20, T21, T22
T5	T10, T14, T19, T20, T22
T6	T7, T8, T9, T10, T11, T12, T13, T14, T15, T16, T17, T18, T19, T20, T21, T22
T7	T8, T9, T10, T11, T12, T13, T14, T15, T16, T17, T18, T19, T20, T21, T22
T8	T9, T10, T13, T14, T19, T20, T21, T22
T9	T10, T13, T14, T19, T20, T21, T22
T10	T14, T19, T20, T22
T11	T12, T13, T14, T15, T16, T17, T18, T19, T20, T21, T22
T12	T14, T16, T18, T19, T20, T22
T13	T14, T19, T20, T21, T22
T14	T19, T20, T22

Anført tankanvisning	Andre tilladte tankanvisninger
T15	T16, T17, T18, T19, T20, T21, T22
T16	T18, T19, T20, T22
T17	T18, T19, T20, T21, T22
T18	T19, T20, T22
T19	T20, T22
T20	T22
T21	T22
T22	Ingen
T23	Ingen

4.2.5.2.6 Tankanvisninger

Disse tankanvisninger angiver de krav, der omfatter en UN-tank, som bruges til transport af visse stoffer. Tankanvisning T1 til T22 angiver prøvningstrykket, den mindste vægtykkelse af tanken (mm referencestål) samt krav til trykaflastningsanordninger og bundåbninger.

T1 – T22		TANKANVISNINGER		T1 – T22
Tank-anvisning	Minimums-prøvningstryk (bar)	Mindste vægtykkelse af tanken (mm referencestål) (se underafsnit 6.7.2.4)	Krav til trykaflastningsanordninger ^a (se underafsnit 6.7.2.8)	Krav til bundåbning ^b (se underafsnit 6.7.2.6)
T1	1,5	Se punkt 6.7.2.4.2	Normale	Se punkt 6.7.2.6.2
T2	1,5	Se punkt 6.7.2.4.2	Normale	Se punkt 6.7.2.6.3
T3	2,65	Se punkt 6.7.2.4.2	Normale	Se punkt 6.7.2.6.2
T4	2,65	Se punkt 6.7.2.4.2	Normale	Se punkt 6.7.2.6.3
T5	2,65	Se punkt 6.7.2.4.2	Se punkt 6.7.2.8.3	Ikke tilladt
T6	4	Se punkt 6.7.2.4.2	Normale	Se punkt 6.7.2.6.2
T7	4	Se punkt 6.7.2.4.2	Normale	Se punkt 6.7.2.6.3
T8	4	Se punkt 6.7.2.4.2	Normale	Ikke tilladt
T9	4	6 mm	Normale	Ikke tilladt
T10	4	6 mm	Se punkt 6.7.2.8.3	Ikke tilladt
T11	6	Se punkt 6.7.2.4.2	Normale	Se punkt 6.7.2.6.3
T12	6	Se punkt 6.7.2.4.2	Se punkt 6.7.2.8.3	Se punkt 6.7.2.6.3
T13	6	6 mm	Normale	Ikke tilladt
T14	6	6 mm	Se punkt 6.7.2.8.3	Ikke tilladt
T15	10	Se punkt 6.7.2.4.2	Normale	Se punkt 6.7.2.6.3
T16	10	Se punkt 6.7.2.4.2	Se punkt 6.7.2.8.3	Se punkt 6.7.2.6.3
T17	10	6 mm	Normale	Se punkt 6.7.2.6.3
T18	10	6 mm	Se punkt 6.7.2.8.3	Se punkt 6.7.2.6.3
T19	10	6 mm	Se punkt 6.7.2.8.3	Ikke tilladt
T20	10	8 mm	Se punkt 6.7.2.8.3	Ikke tilladt
T21	10	10 mm	Normale	Ikke tilladt
T22	10	10 mm	Se punkt 6.7.2.8.3	Ikke tilladt

^a Når ordet "Normale" er angivet, finder alle kravene i underafsnit 6.7.2.8 anvendelse, bortset fra punkt 6.7.2.8.3.

^b Når der i denne kolonne står "Ikke tilladt", er bundåbninger ikke tilladt, når det stof, der skal transporteres, er flydende (se punkt 6.7.2.6.1). Når det stof, der skal transporteres, er i fast form ved alle temperaturer, som kan forekomme under normale transportforhold, er bundåbninger i henhold til bestemmelserne i punkt 6.7.2.6.2 tilladt.

T23		TANKANVISNING					T23	
Denne tankanvisning for UN-tanke gælder for selvnedbrydende stoffer i klasse 4.1 og organiske peroxider i klasse 5.2. De generelle bestemmelser i afsnit 4.2.1 og bestemmelserne i afsnit 6.7.2 skal opfyldes. De yderligere bestemmelser i punkt 4.2.1.13 for selvnedbrydende stoffer i klasse 4.1 og organiske peroxider i klasse 5.2 skal også opfyldes.								
UN-nr.	Stof	Minimum prøvningstryk (bar)	Min. vægtykkelse af tanken (mm reference stål)	Krav til bundåbning	Krav til trykaflastningsanordninger	Fyldningsgrad	{blank}	{blank}
3109	ORGANISK PEROXID, TYPE F, flydende tert-Butylhydroperoxid ^{a)} , højst 72 % i vand Cumylhydroperoxid, højst 90 % i opløsningsmiddel type A Di-tert-butyl-hydroperoxid, højst 32 % i opløsningsmiddel type A Isopropylcumylhydroperoxid, højst 72 % i opløsningsmiddel type A p-Menthylhydroperoxid højst 72 % i opløsningsmiddel type A Pinanylhydroperoxid, højst 56 % i opløsningsmiddel type A	4	Se punkt 6.7.2.4.2	Se punkt 6.7.2.6.3	Se punkt 6.7.2.8.2 4.2.1.13.6 4.2.1.13.7 4.2.1.13.8	Se punkt 4.2.1.13.13		
3110	ORGANISK PEROXID, TYPE F, FAST Dicumylperoxid ^{b)}	4	Se punkt 6.7.2.4.2	Se punkt 6.7.2.6.3	Se punkt 6.7.2.8.2 4.2.1.13.6 4.2.1.13.7 4.2.1.13.8	Se punkt 4.2.1.13.13	3110	
3119	ORGANISK PEROXID, TYPE F, FLYDENDE, MED TEMPERATURKONTROL (jernbanetransport forbudt)							
3120	ORGANISK PEROXID, TYPE F, FAST, MED TEMPERATURKONTROL (jernbanetransport forbudt)							
3229	SELVNEDBRYDENDE VÆSKE, TYPE F	4	Se punkt 6.7.2.4.2	Se punkt 6.7.2.6.3	Se punkt 6.7.2.8.2 4.2.1.13.6 4.2.1.13.7 4.2.1.13.8	Se punkt 4.2.1.13.13		
3230	SELVNEDBRYDENDE FAST STOF, TYPE F	4	Se punkt 6.7.2.4.2	Se punkt 6.7.2.6.3	Se punkt 6.7.2.8.2 4.2.1.13.6 4.2.1.13.7 4.2.1.13.8	Se punkt 4.2.1.13.13		
3239	SELVNEDBRYDENDE VÆSKE, TYPE F, MED TEMPERATURKONTROL (jernbanetransport forbudt)							
3240	SELVNEDBRYDENDE FAST							

T23		TANKANVISNING						T23	
<p>Denne tankanvisning for UN-tanke gælder for selvnedbrydende stoffer i klasse 4.1 og organiske peroxider i klasse 5.2. De generelle bestemmelser i afsnit 4.2.1 og bestemmelserne i afsnit 6.7.2 skal opfyldes. De yderligere bestemmelser i punkt 4.2.1.13 for selvnedbrydende stoffer i klasse 4.1 og organiske peroxider i klasse 5.2 skal også opfyldes.</p>									
UN-nr.	Stof	Minimum prøvningstryk (bar)	Min. vægtykkelse af tanken (mm reference stål)	Krav til bundåbning	Krav til trykafloadningsanordninger	Fyldningsgrad	{blank}	{blank}	
	TYPE F, MED TEMPERATURKONTROL (jernbanetransport forbudt)								
<p>a) Forudsat at der er sørget for, at der er opnået et sikkerhedsniveau svarende til en blanding af 65 % tert-butylhydroperoxid og 35 % vand.</p> <p>b) Maksimal mængde pr. UN-tank: 2.000 kg.</p>									

Noter: Se efter tabellen:

T50		TANKANVISNING			T50
Denne tankanvisning gælder for ikke-kølede fordråbete gasser. De generelle bestemmelser i afsnit 4.2.2 og bestemmelserne i afsnit 6.7.3 skal opfyldes.					
UN-nr.	Stof	Højeste tilladte arbejdstryk (bar) lille; stor; solskærm; isoleret a)	Åbninger under væskenniveau	Krav til tryk-aflastningsanordninger (se underafsnit 6.7.3.7) b)	Maksimal fyldningsgrad (kg/liter)
1005	AMMONIAK, VANDFRI	29,0 25,7 22,0 19,7	Tilladt	Se punkt 6.7.3.7.3	0,53
1009	BROMTRIFLUORMETHAN (KØLEMIDDEL R13B1)	38,0 34,0 30,0 27,5	Tilladt	Normale	1,13
1010	BUTADIENER, STABILISERET	7,5 7,0 7,0 7,0	Tilladt	Normale	0,55
1010	BUTADIENER og CARBONHYDRIDER, BLANDING, STABILISERET	Se definition af MAWP i underafsnit 6.7.3.1	Tilladt	Normale	Se underpunkt 4.2.2.7
1011	BUTAN	7,0 7,0 7,0 7,0	Tilladt	Normale	0,51
1012	BUTEN	8,0 7,0 7,0 7,0	Tilladt	Normale	0,53
1017	CHLOR	19,0 17,0 15,0 13,5	Ikke tilladt	Se punkt 6.7.3.7.3	1,25
1018	CHLORDIFLUORMETHAN (KØLEMIDDEL R22)	26,0 24,0 21,0 19,0	Tilladt	Normale	1,03
1020	CHLORPENTAFLUORETHAN (KØLEMIDDEL R115)	23,0 20,0 18,0 16,0	Tilladt	Normale	1,06
1021	1-CHLOR-1,2,2,2-TETRAFLUORETHAN (KØLEMIDDEL R124)	10,3 9,8 7,9 7,0	Tilladt	Normale	1,20
1027	CYCLOPROPAN	18,0 16,0 14,5	Tilladt	Normale	0,53

T50		TANKANVISNING				T50
Denne tankanvisning gælder for ikke-kølede fordråbete gasser. De generelle bestemmelser i afsnit 4.2.2 og bestemmelserne i afsnit 6.7.3 skal opfyldes.						
UN-nr.	Stof	Højeste tilladte arbejdstryk (bar) lille; stor; solskærm; isoleret a)	Åbninger under væskniveau	Krav til tryk-aflastnings-anordninger (se underafsnit 6.7.3.7) b)	Maksimal fyldningsgrad (kg/liter)	
		13,0				
1028	DICHLORDIFLUORMETHAN (KØLEMIDDEL R12)	16,0 15,0 13,0 11,5	Tilladt	Normale	1,15	
1029	DICHLORFLUORMETHAN (KØLEMIDDEL R21)	7,0 7,0 7,0 7,0	Tilladt	Normale	1,23	
1030	1,1-DIFLUORETHAN (KØLEMIDDEL R152A)	16,0 14,0 12,4 11,0	Tilladt	Normale	0,79	
1032	DIMETHYLAMIN, VANDFRI	7,0 7,0 7,0 7,0	Tilladt	Normale	0,59	
1033	DIMETHYLETHER	15,5 13,8 12,0 10,6	Tilladt	Normale	0,58	
1036	ETHYLAMIN	7,0 7,0 7,0 7,0	Tilladt	Normale	0,61	
1037	ETHYLCHLORID	7,0 7,0 7,0 7,0	Tilladt	Normale	0,80	
1040	ETHYLENOXID MED NITROGEN op til et samlet tryk på 1 MPa (10 bar) ved 50 °C	10,0	Ikke tilladt	Se punkt 6.7.3.7.3	0,78	
1041	ETHYLENOXID OG CARBONDIOXID, BLANDING med mere end 9 % men højst 87 % ethylenoxid	Se definition på højeste tilladte arbejdstryk (MAWP) i underafsnit 6.7.3.1	Tilladt	Normale	Se underafsnit 4.2.2.7	
1055	ISOBUTYLEN	8,1 7,0 7,0 7,0	Tilladt	Normale	0,52	
1060	METHYLACETYLEN OG PROPADIEN, BLANDING, STABILISERET	28,0 24,5 22,0	Tilladt	Normale	0,43	

T50		TANKANVISNING				T50
Denne tankanvisning gælder for ikke-kølede fordråbete gasser. De generelle bestemmelser i afsnit 4.2.2 og bestemmelserne i afsnit 6.7.3 skal opfyldes.						
UN-nr.	Stof	Højeste tilladte arbejdstryk (bar) lille; stor; solskærm; isoleret a)	Åbninger under væskniveau	Krav til tryk-aflastnings-anordninger (se underafsnit 6.7.3.7) b)	Maksimal fyldningsgrad (kg/liter)	
		20,0				
1061	METHYLAMIN, VANDFRI	10,8 9,6 7,8 7,0	Tilladt	Normale	0,58	
1062	METHYLBROMID med højst 2% chlorpicrin	7,0 7,0 7,0 7,0	Ikke tilladt	Se punkt 6.7.3.7.3	1,51	
1063	METHYLCHLORID (KØLEMIDDEL R 40)	14,5 12,7 11,3 10,0	Tilladt	Normale	0,81	
1064	METHANTHIOL (METHYLMERCAPTAN)	7,0 7,0 7,0 7,0	Ikke tilladt	Se punkt 6.7.3.7.3	0,78	
1067	DINITROGENTETRAOXID	7,0 7,0 7,0 7,0	Ikke tilladt	Se punkt 6.7.3.7.3	1,30	
1075	F-GAS (LPG)	Se definition på højeste tilladte arbejdstryk (MAWP) i underafsnit 6.7.3.1	Tilladt	Normale	Se underafsnit 4.2.2.7	
1077	PROPYLEN	28,0 24,5 22,0 20,0	Tilladt	Normale	0,43	
1078	KØLEMIDDEL, N.O.S.	Se definition på højeste tilladte arbejdstryk (MAWP) i underafsnit 6.7.3.1	Tilladt	Normale	Se underafsnit 4.2.2.7	
1079	SVOVLDIKSID	11,6 10,3 8,5 7,6	Ikke tilladt	Se punkt 6.7.3.7.3	1,23	
1082	TRIFLUORCHLORETHYLEN, STABILISERET	17,0 15,0 13,1 11,6	Ikke tilladt	Se punkt 6.7.3.7.3	1,13	
1083	TRIMETHYLAMIN, VANDFRI	7,0	Tilladt	Normale	0,56	

T50		TANKANVISNING				T50
Denne tankanvisning gælder for ikke-kølede fordråbete gasser. De generelle bestemmelser i afsnit 4.2.2 og bestemmelserne i afsnit 6.7.3 skal opfyldes.						
UN-nr.	Stof	Højeste tilladte arbejdstryk (bar) lille; stor; solskærm; isoleret a)	Åbninger under væskniveau	Krav til tryk-aflastningsanordninger (se underafsnit 6.7.3.7) b)	Maksimal fyldningsgrad (kg/liter)	
		7,0 7,0 7,0				
1085	VINYLBROMID, STABILISERET	7,0 7,0 7,0 7,0	Tilladt	Normale	1,37	
1086	VINYLCHLORID, STABILISERET	10,6 9,3 8,0 7,0	Tilladt	Normale	0,81	
1087	VINYLMETHYLETHER, STABILISERET	7,0 7,0 7,0 7,0	Tilladt	Normale	0,67	
1581	CHLORPICRIN OG METHYLBROMID, BLANDING med mere end 2% chlorpicrin	7,0 7,0 7,0 7,0	Ikke tilladt	Se punkt 6.7.3.7.3	1,51	
1582	CHLORPICRIN OG METHYLCHLORID, BLANDING	19,2 16,9 15,1 13,1	Ikke tilladt	Se punkt 6.7.3.7.3	0,81	
1858	HEXAFLUORPROPYLEN (KØLEMIDDEL R 1216)	19,2 16,9 15,1 13,1	Tilladt	Normale	1,11	
1912	METHYLCHLORID OG DI-CHLORMETHAN, BLANDING	15,2 13,0 11,6 10,1	Tilladt	Normale	0,81	
1958	1,2-DICHLOR-1,1,2,2-TETRAFLUORETHAN (KØLEMIDDEL R114)	7,0 7,0 7,0 7,0	Tilladt	Normale	1,30	
1965	CARBONHYDRID GASBLANDING, FORDRÅBET, N.O.S.	Se definition på højeste tilladte arbejdstryk (MAWP) i underafsnit 6.7.3.1	Tilladt	Normale	Se underafsnit 4.2.2.7	
1969	ISOBUTAN	8,5 7,5 7,0 7,0	Tilladt	Normale	0,49	

T50		TANKANVISNING				T50
Denne tankanvisning gælder for ikke-kølede fordråbete gasser. De generelle bestemmelser i afsnit 4.2.2 og bestemmelserne i afsnit 6.7.3 skal opfyldes.						
UN-nr.	Stof	Højeste tilladte arbejdstryk (bar) lille; stor; solskærm; isoleret a)	Åbninger under væskenniveau	Krav til tryk-aflastnings-anordninger (se underafsnit 6.7.3.7) b)	Maksimal fyldningsgrad (kg/liter)	
1973	CHLORDIFLUORMETHAN OG CHLORPENTAFLUORETHAN, BLANDING med fast kogepunkt, med ca. 49 % chlordifluormethan (kølemiddel R 502)	28,3 25,3 22,8 20,3	Tilladt	Normale	1,05	
1974	CHLORDIFLUORBROMMETHAN (KØLEMIDDEL R 12B1)	7,4 7,0 7,0 7,0	Tilladt	Normale	1,61	
1976	OCTAFLUORCYCLOBUTAN (KØLEMIDDEL RC 318)	8,8 7,8 7,0 7,0	Tilladt	Normale	1,34	
1978	PROPAN	22,5 20,4 18,0 16,5	Tilladt	Normale	0,42	
1983	1-CHLOR-2,2,2-TRIFLUORETHAN (KØLEMIDDEL R 133A)	7,0 7,0 7,0 7,0	Tilladt	Normale	1,18	
2035	1,1,1-TRIFLUORETHAN (KØLEMIDDEL R 143A)	31,0 28,5 24,2 21,8	Tilladt	Normale	0,76	
2424	OCTAFLUORPROPAN (KØLEMIDDEL (R 218))	23,1 20,8 18,6 16,6	Tilladt	Normale	1,07	
2517	1-CHLOR-1,1-DIFLUORETHAN (KØLEMIDDEL R 142B)	8,9 7,8 7,0 7,0	Tilladt	Normale	0,99	
2602	DICHLORDIFLUORMETHAN OG DIFLUORETHAN, AZEOTROP BLANDING med ca. 74 % dichlordifluormethan (kølemiddel R 500)	20,0 18,0 16,0 14,5	Tilladt	Normale	1,01	
3057	TRIFLUORACETYLCHLORID	14,6 12,9 11,3 9,9	Ikke tilladt	Se punkt 6.7.3.7.3	1,17	
3070	ETHYLENOXID OG DICHLORDIFLUORMETHAN, BLANDING med højst 12,5 % ethylenoxid	14,0 12,0 11,0 9,0	Tilladt	Se punkt 6.7.3.7.3	1,09	

T50		TANKANVISNING				T50
Denne tankanvisning gælder for ikke-kølede fordråbete gasser. De generelle bestemmelser i afsnit 4.2.2 og bestemmelserne i afsnit 6.7.3 skal opfyldes.						
UN-nr.	Stof	Højeste tilladte arbejdsstryk (bar) lille; stor; solskærm; isoleret a)	Åbninger under væskenniveau	Krav til tryk-aflastnings-anordninger (se underafsnit 6.7.3.7) b)	Maksimal fyldningsgrad (kg/liter)	
3153	PERFLUOR(METHYLVINYL)ETHER	14,3 13,4 11,2 10,2	Tilladt	Normale	1,14	
3159	1,1,1,2-TETRAFLUORETHAN (KØLEMIDDEL R 134A)	17,7 15,7 13,8 12,1	Tilladt	Normale	1,04	
3161	FORDRÅBET GAS, BRANDFARLIG, N.O.S.	Se definition på højeste tilladte arbejdsstryk (MAWP) i underafsnit 6.7.3.1	Tilladt	Normale	Se underafsnit 4.2.2.7	
3163	FORDRÅBET GAS, N.O.S.	Se definition på højeste tilladte arbejdsstryk (MAWP) i underafsnit 6.7.3.1	Tilladt	Normale	Se underafsnit 4.2.2.7	
3220	PENTAFLUORETHAN (KØLEMIDDEL R 125)	34,4 30,8 27,5 24,5	Tilladt	Normale	0,95	
3252	DIFLUORMETHAN (KØLEMIDDEL R 32)	43,0 39,0 34,4 30,5	Tilladt	Normale	0,78	
3296	HEPTAFLUORPROPAN (KØLEMIDDEL R 227)	16,0 14,0 12,5 11,0	Tilladt	Normale	1,20	
3297	ETHYLENOXID OG CHLORTETRAFLUORETHAN, BLANDING med højst 8,8 % ethylenoxid	8,1 7,0 7,0 7,0	Tilladt	Normale	1,16	
3298	ETHYLENOXID OG PENTAFLUORETHAN, BLANDING med højst 7,9 % ethylenoxid	25,9 23,4 20,9 18,6	Tilladt	Normale	1,02	
3299	ETHYLENOXID OG TETRAFLUORETHAN, BLANDING med højst 5,6 % ethylenoxid	16,7 14,7 12,9 11,2	Tilladt	Normale	1,03	
3318	AMMONIAKOPLØSNING i vand, relativ massefylde mindre end 0,880 kg/liter	Se definition på højeste tilladte	Tilladt	Se punkt 6.7.3.7.3	Se underafsnit 4.2.2.7	

T50		TANKANVISNING				T50
Denne tankanvisning gælder for ikke-kølede fordråbete gasser. De generelle bestemmelser i afsnit 4.2.2 og bestemmelserne i afsnit 6.7.3 skal opfyldes.						
UN-nr.	Stof	Højeste tilladte arbejdstryk (bar) lille; stor; solskærm; isoleret a)	Åbninger under væskniveau	Krav til tryk-aflastningsanordninger (se underafsnit 6.7.3.7) b)	Maksimal fyldningsgrad (kg/liter)	
	ved 15 °C, med mere end 50 % ammoniak	arbejdstryk (MAWP) i underafsnit 6.7.3.1				
3337	KØLEMIDDEL R 404A	31,6 28,3 25,3 22,5	Tilladt	Normale	0,84	
3338	KØLEMIDDEL R 407A	31,3 28,1 25,1 22,4	Tilladt	Normale	0,95	
3339	KØLEMIDDEL R 407B	33,0 29,6 26,5 23,6	Tilladt	Normale	0,95	
3340	KØLEMIDDEL R 407C	29,9 26,8 23,9 21,3	Tilladt	Normale	0,95	

- a) "Lille" betyder en tank, der har en råtank med en diameter på 1,5 m eller derunder. "Stor" betyder en tank, der har en råtank med en diameter på over 1,5 m uden isolering eller solskærm (se punkt 6.7.3.2.12). "Solskærm" betyder en tank, der har en råtank med en diameter på over 1,5 m med solskærm (se punkt 6.7.3.2.12). "Isoleret" betyder en tank, der har en diameter på over 1,5 m med isolering (se punkt 6.7.3.2.12). (Se definitionen af "Konstruktionsreferencetemperatur" i underafsnit 6.7.3.1).
- b) Ordet "Normale" i kolonnen krav til trykaflastningsanordninger angiver, at en sprængskive som angivet i punkt 6.7.3.7.3 ikke er nødvendig.

T75		TANKANVISNING				T75
Denne tankanvisning for UN-tanke gælder for kølede fordråbete gasser. De generelle bestemmelser i afsnit 4.2.3 og bestemmelserne i afsnit 6.7.4 skal opfyldes.						

4.2.5.3 Særlige bestemmelser for UN-tanke

Særlige bestemmelser for UN-tanke er gældende for visse stoffer og indikerer bestemmelser, som er et tillæg til eller træder i stedet for dem, der er anført i tankanvisningerne eller bestemmelserne i kapitel 6.7. Særlige bestemmelser for UN-tanke er kendetegnet ved en alfanumerisk betegnelse, der begynder med forkortelsen «TP» (engelsk: *tank provision*), og er anført for visse stoffer i kolonne (11) i tabel A i kapitel 3.2. Følgende er en liste over særlige bestemmelser for UN-tanke:

- TP1** Fyldningsgraden beskrevet i punkt 4.2.1.9.2 må ikke overskrides.
(Fyldningsgrad = $\frac{97}{1 + \alpha(t_r - t_f)}$)
- TP2** Fyldningsgraden beskrevet i punkt 4.2.1.9.3 må ikke overskrides.
(Fyldningsgrad = $\frac{95}{1 + \alpha(t_r - t_f)}$)
- TP3** Den maksimale fyldningsgrad (i %) for faste stoffer, der transporteres ved temperaturer over deres smeltepunkt, og for væsker, der transporteres ved forhøjet temperatur, skal fastlægges i henhold til punkt 4.2.1.9.5.1.
- TP4** Fyldningsgraden må ikke overstige 90 %, eller der kan alternativt anvendes andre værdier, der er godkendt af den kompetente myndighed (se punkt 4.2.1.16.2).
- TP5** Fyldningsgraden beskrevet i underafsnit 4.2.3.6 skal opfyldes.
- TP6** For at forhindre tanken i at sprænges, uanset hvad der sker, herunder at den er omspændt af flammer, skal tanken være forsynet med trykaflastningsanordninger, som er tilstrækkelige i forhold til tankens kapacitet og de transporterede stoffers egenskaber. Anordningerne skal også være forenelige med stoffet.
- TP7** Luft skal fjernes fra rummet over væsken ved hjælp af nitrogen eller på anden måde.
- TP8** Prøvningsstrykket kan reduceres til 1,5 bar, når de transporterede stoffers flammepunkt er højere end 0 °C.
- TP9** Et stof med denne klassifikation må kun transporteres i UN-tanke, såfremt dette er godkendt af en kompetent myndighed.
- TP10** Der kræves anvendt en blyforing, der er mindst 5 mm tyk, og som skal kontrolleres årligt, eller et andet egnet foringsmateriale, der er godkendt af den kompetente myndighed.
- TP11** (Reserveret)
- TP12** (Slettet)
- TP13** (Reserveret)
- TP14** (Reserveret)
- TP15** (Reserveret)
- TP16** Tanken skal forsynes med en særlig anordning, der skal forebygge undertryk og overtryk under normale transportforhold. Denne anordning skal være godkendt af den kompetente myndighed. Trykaflastningsanordninger skal opfylde kravene i punkt 6.7.2.8.3 for at forhindre krystallisation af produktet i anordningen.
- TP17** Der må kun benyttes uorganiske ikke-brændbare materialer til tankens varmeisolering.
- TP18** Temperaturen skal holdes imellem 18 °C og 40 °C. UN-tanke, som indeholder størknet methacrylsyre, må ikke genopvarmes under transporten.
- TP19** Den beregnede vægtykkelse skal forøges med 3 mm. Vægtykkelsen skal periodisk kontrolleres ved hjælp af ultralyd med intervaller midt imellem de periodiske hydrauliske trykprøvninger.
- TP20** Dette stof må kun transporteres i isolerede tanke og under nitrogen.
- TP21** Råtankens vægtykkelse må ikke være mindre end 8 mm. Tanke skal undergå hydraulisk trykprøvning og skal efterses indvendigt med intervaller, der ikke overskrider 2,5 år.
- TP22** Smøremiddel til samlinger eller andre anordninger skal være foreneligt med oxygen.
- TP23** Transport er tilladt på særlige betingelser, der er fastsat af de kompetente myndigheder.

- TP24** UN-tanken kan forsynes med en anordning, som, når tanken er fyldt maksimalt, er placeret i luftrummet over væsken, med det formål at forhindre, at der opbygges et overtryk på grund af langsom nedbrydning af det transporterede stof. Denne anordning skal også forhindre, at en uacceptabel mængde væske lækker i tilfælde af, at tanken vælter, og at fremmed materiale trænger ind i tanken. Denne anordning skal være godkendt af den kompetente myndighed eller et af denne udpeget organ.
- TP25** (Reserveret)
- TP26** Ved transport under opvarmning skal varmanordningen være monteret uden på tanken. Mht. UN 3176 gælder dette krav kun for stoffer, der reagerer farligt med vand.
- TP27** En UN-tank med et prøvningstryk på mindst 4 bar kan anvendes, hvis det kan eftervises, at et prøvningstryk på 4 bar eller lavere er acceptabelt i henhold til definitionen for prøvningstryk i underafsnit 6.7.2.1.
- TP28** En UN-tank med et prøvningstryk på mindst 2,65 bar kan anvendes, hvis det kan eftervises, at et prøvningstryk på 2,65 bar eller lavere er acceptabelt i henhold til definitionen for prøvningstryk i underafsnit 6.7.2.1.
- TP29** En UN-tank med et prøvningstryk på mindst 1,5 bar kan anvendes, hvis det kan eftervises, at et prøvningstryk på 1,5 bar eller lavere er acceptabelt i henhold til definitionen for prøvningstryk i underafsnit 6.7.2.1.
- TP30** Dette stof skal transporteres i isolerede tanke.
- TP31** Dette stof må kun transporteres i tanke, hvis det er i fast form.
- TP32** For UN 0331, 0332 og 3375 kan UN-tanke anvendes på følgende betingelser:
- For at undgå unødigt indeslutning skal hver UN-tank, som er fremstillet af metal, være forsynet med en trykaflastningsanordning, som kan være af den selvlukkende fjederbelastede type, en sprængskive eller en smeltesikring. Åbnings- eller sprængningstrykket må højst være 2,65 bar for UN-tanke med minimumsprøvningstryk over 4 bar.
 - Det skal påvises, om UN 0331, UN 0332 og un 3375 er egnet til at blive transporteret i tanke. Prøvningsmetode 8 (d) i prøvningsserie 8 (se "Manual of Tests and Criteria", del I, underafsnit 18.7) kan anvendes til at vurdere denne egnethed.
 - Stofferne må ikke blive i UN-tanken så længe, at det kan medføre sammenklumpning. Der skal træffes passende forholdsregler til at undgå ophobning af stoffer i tanken (f.eks. rengøring m.v.).
- TP33** Tankanvisningen for dette stof finder anvendelse på granulerede og pulveriserede faste stoffer og faste stoffer, som påfyldes og tømmes ved temperaturer over deres smeltepunkt, og som afkøles og transporteres som en fast masse. Mht. faste stoffer, der transporteres ved temperaturer over deres smeltepunkt, se underafsnit 4.2.1.19.
- TP34** Det er ikke nødvendigt, at UN-tanke underkastes stødprøvningen i punkt 6.7.4.14.1, hvis UN-tanken er mærket med "NOT FOR RAIL TRANSPORT" på den i punkt 6.7.4.15.1 omtalte plade og tillige på begge sider af yderkappen med bogstaver, der er mindst 10 cm høje.
- TP35** Tankanvisning T 14 i henhold til RID, der er gældende indtil 31. december 2008, må fortsat anvendes indtil 31. december 2014.
- TP36** Letsmeltelige elementer i luftrummet over væsken må anvendes i forbindelse med UN-tanke.
- TP37** Tankanvisning T14 må fortsat anvendes indtil 31. december 2016. Indtil den dato gælder dog, at
- T7 må anvendes i forbindelse med UN 1810, 2474 og 2668,
 - T8 må anvendes i forbindelse med UN 2486, og
 - T10 må anvendes i forbindelse med UN 1838.

* (DK-red): Mærket skal for international transport normalt være med engelsk tekst; dansk oversættelse "IKKE TIL JERNBANETRANSPORT": / tysk: "NICHT FÜR DEN EISENBAHNTRANSPORT".

Kapitel 4.3 **Anvendelse af tankvogne, aftagelige tanke, tankcontainere og tankveksellad med råtanke af metalliske materialer samt batterivogne og MEGC'er.**

Anm.: UN-tanke og UN-multielement gascontainere (UN-MEGC'er) er beskrevet i kapitel 4.2, [tankcontainere](#) med fiberforstærkede plasttanke er beskrevet i kapitel 4.4 og slamsugertanke er beskrevet i kapitel 4.5.

4.3.1 **Anvendelsesområde**

4.3.1.1 Bestemmelser, som breder sig over hele siden, finder anvendelse på både [tankvogne](#), [aftagelige tanke](#), [batterivogne](#), tankcontainere, tankveksellad og MEGC'er. Bestemmelser i en enkelt spalte finder alene anvendelse på:

- [Tankvogne](#), [aftagelige tanke](#) og [batterivogne](#) (venstre kolonne).
- Tankcontainere, tankveksellad og MEGC'er (højre kolonne).

4.3.1.2 Disse bestemmelser finder anvendelse på:

[tankvogne](#), [aftagelige tanke](#) og [batterivogne](#), | tankcontainere, tankveksellad og MEGC'er, som bruges til transport af gasformige, flydende, pulverformige eller granulerede stoffer.

4.3.1.3 Afsnit 4.3.2 indeholder de bestemmelser, som finder anvendelse på [tankvogne](#), [aftagelige tanke](#), tankcontainere og tankveksellad til transport af stoffer hørende til alle klasser og [batterivogne](#) og MEGC'er til transport af gasser hørende til klasse 2. Afsnit 4.3.3 og 4.3.4 indeholder særlige bestemmelser, som supplerer eller ændrer bestemmelserne i afsnit 4.3.2.

4.3.1.4 Kapitel 6.8 indeholder bestemmelser vedrørende konstruktion, udstyr, typegodkendelse, prøvning og mærkning.

4.3.1.5 Overgangsbestemmelser vedrørende anvendelse af dette kapitel findes i afsnit:

1.6.3 | 1.6.4

4.3.2 **Bestemmelser, som finder anvendelse på alle klasser**

4.3.2.1 **Anvendelse**

4.3.2.1.1 Stoffer, der er underlagt RID, må kun transporteres i [tankvogne](#), [aftagelige tanke](#), [batterivogne](#), tankveksellad og MEGC'er, når der i kolonne (12) i tabel A i kapitel 3.2 er angivet en tankkode i henhold til punkterne 4.3.3.1.1 og 4.3.4.1.1.

4.3.2.1.2 Den type tank, [batterivogn](#) og MEGC, som kræves, er angivet i kodeform i kolonne (12) i tabel A i kapitel 3.2. Disse identifikationskoder består af bogstaver og tal i en bestemt rækkefølge. I punkt 4.3.3.1.1 (når det transporterede stof hører til klasse 2) og i punkt 4.3.4.1.1 (når det transporterede stof hører til klasse 3 til 9) forklares det, hvordan de fire dele af koden skal læses ⁵.

4.3.2.1.3 Typen, som kræves i henhold til punkt 4.3.2.1.2, er underlagt de lempeligste konstruktionskrav, som kan godkendes til det omhandlede farlige stof, medmindre andet er foreskrevet i dette kapitel eller kapitel 6.8. Der kan anvendes tanke med koder, der foreskriver et højere beregnet minimumstryk, eller strengere krav vedrørende fyldnings- eller tømningåbninger eller sikkerhedsventiler/-anordninger (se punkt 4.3.3.1.1 vedrørende klasse 2 og punkt 4.3.4.1.1 vedrørende klasserne 3 til 9).

4.3.2.1.4 For nogle stoffer er tanke, [batterivogne](#) og MEGC'er underlagt yderligere bestemmelser, der er anført som særlige bestemmelser i kolonne (13) i tabel A i kapitel 3.2.

⁵ Der gælder en undtagelse for tanke beregnet til transport af stoffer hørende til klasse 5.2 eller 7 (se punkt 4.3.4.1.3).

4.3.2.1.5 Tanke, batterivogne og MEGC'er må kun transportere farlige stoffer, som de i henhold til punkt 6.8.2.3.1 er godkendt til, og som ved kontakt med råtankens, pakningernes, udstyrets og beskyttelsesforingernes materialer ikke kan reagere på farlig måde (se definitionen af "farlig reaktion" i afsnit 1.2.1), danne farlige produkter eller svække disse materialer betydeligt ⁶.

4.3.2.1.6 Der må ikke transporteres fødevarer i tanke til farlige stoffer, medmindre de nødvendige forholdsregler er truffet med henblik på at afværge farer for den offentlige sundhed.

4.3.2.1.7 Ejeren eller operatøren skal føre en tankjournal og kunne fremlægge denne dokumentation på den kompetente myndigheds forlangende. Der skal føres tankjournal i hele tankens levetid, og den skal arkiveres i 15 måneder, efter at tanken er taget ud af drift.

Hvis der skiftes ejer eller operatør i tankens levetid, skal tankjournalen overføres til den nye ejer eller operatør.

Eksperter skal have adgang til kopier af tankjournalen eller alle nødvendige dokumenter med henblik på prøvning, eftersyn og kontrol af tankene i overensstemmelse med punkt 6.8.2.4.5 eller punkt 6.8.3.4.16 i forbindelse med periodiske eftersyn eller særlige kontroller.

4.3.2.2 Fyldningsgrad

4.3.2.2.1 Nedenstående fyldningsgrader må ikke overskrides for tanke til transport af væsker ved den omgivende temperatur:

a) for brandfarlige stoffer uden yderligere risici (f.eks. giftige eller ætsende), i tanke med udluftningssystem eller sikkerhedsventiler (også hvis der er anbragt en sprængskive foran):

$$\text{Fyldningsgrad} = \frac{100}{1 + \alpha(50 - t_F)} \text{ \% af kapaciteten.}$$

b) for giftige eller ætsende stoffer (uanset om de er brandfarlige) i tanke med udluftningssystem eller sikkerhedsventiler (også hvis der er anbragt en sprængskive foran):

$$\text{Fyldningsgrad} = \frac{98}{1 + \alpha(50 - t_F)} \text{ \% af kapaciteten.}$$

c) for brandfarlige og for mindre giftige eller svagt ætsende stoffer (uanset om de er brandfarlige) i hermetisk lukkede tanke uden sikkerhedsanordning:

$$\text{Fyldningsgrad} = \frac{97}{1 + \alpha(50 - t_F)} \text{ \% af kapaciteten.}$$

d) for meget giftige, giftige, stærkt ætsende eller ætsende stoffer (uanset om de er brandfarlige) i hermetisk lukkede tanke uden sikkerhedsanordning:

$$\text{Fyldningsgrad} = \frac{95}{1 + \alpha(50 - t_F)} \text{ \% af kapaciteten.}$$

4.3.2.2.2 I ovenstående formler er α væskens gennemsnitlige rumudvidelseskoefficient mellem 15 °C og 50 °C, dvs. ved en maksimal temperaturforskel på 35 °C.

$$\alpha \text{ beregnes ved hjælp af formlen: } \alpha = \frac{d_{15} - d_{50}}{35 d_{50}}$$

hvor d_{15} og d_{50} er væskens massefylde ved henholdsvis 15 °C og 50 °C, og hvort t_F er væskens gennemsnitstemperatur ved påfyldning.

⁶ Det kan være nødvendigt at kontakte fabrikanten af stoffet og den kompetente myndighed for at få vejledning om stoffernes forenelighed med de til tanken, batterivognen eller MEGC'en anvendte materialer.

* (DK-red.): Ordet "tank" omfatter i denne forbindelse ikke kun tanke på tankvogne, i tankcontainere, i tankveksellad og aftagelige tanke, men også batterivogne og MEGC'er, jf. definitionen på "tankjournal" i afsnit 1.2.1.

4.3.2.2.3 Bestemmelserne i punkterne 4.3.2.2.1 a) - d) finder ikke anvendelse på tanke, hvis indhold under transporten holdes på en temperatur på over 50 °C ved hjælp af en opvarmningsanordning. I så fald skal fyldningsgraden ved afsendelsen være således, og temperaturen skal reguleres således, at tanken under hele transporten højst er fyldt til 95 % af kapaciteten, og fyldningstemperaturen ikke overskrides.

4.3.2.2.4 (Reserveret)

Råtanke til transport af stoffer i væskeform eller fordråbede gasser eller kølede fordråbede gasser, som ikke er opdelt i rum på mere end 7.500 liter ved hjælp af mellem-bunde eller skulpeplader, skal fyldes til mindst 80 % eller højst 20 % af deres kapacitet.

Denne bestemmelse gælder ikke:

- væsker med en kinematisk viskositet ved 20 °C på mindst 2.680 mm²/s,
- smeltede stoffer med en kinematisk viskositet ved påfyldningstemperaturen på mindst 2.680 mm²/s,
- UN 1963 HELIUM, KØLET, FLYDENDE og UN 1966 HYDROGEN, KØLET, FLYDENDE..

4.3.2.3 Drift

4.3.2.3.1 Råtankens vægtykkelse må ikke på noget tidspunkt under anvendelse være mindre end den minimumsværdi, som er foreskrevet i:

6.8.2.1.17 og 6.8.2.1.18

6.8.2.1.17 - 6.8.1.20

4.3.2.3.2 (Reserveret)

Tankcontainere/MEGC'er skal under transport være læsset på **vognen** på en sådan måde, at **vognens** eller selve tankcontainerens/MEGC'ens indretning yder tilstrækkelig beskyttelse mod stød i tværgående og langsgående retning samt væltning ⁷. Hvis tankcontainerne/MEGC'erne, herunder betjeningsudstyret, er konstrueret således, at de kan modstå stød eller væltning, behøver de ikke være beskyttet som beskrevet.

4.3.2.3.3 Under fyldning og tømning af tanke, batteri**vogne** og MEGC'er skal der træffes passende forholdsregler til at hindre udslip af farlige mængder gasser eller dampe. Tanke, batteri**vogne** og MEGC'er skal være lukket på en sådan måde, at indholdet ikke utilsigtet løber ud. Åbninger på tanke med bundtømning skal være lukket med propper med gevind, blindflanger eller lige så effektive anordninger. Påfylderens skal efter fyldning af tanken kontrollere, at tankenes, batteri**vognenes** og MEGC'ernes lukkeanordninger er tætte. Dette gælder især for den øverste del af stigrøret.

4.3.2.3.4 Hvis flere lukkeanordninger er seriemonteret, skal lukkeanordningen nærmest det transporterede stof lukkes først.

4.3.2.3.5 Under transporten må der ikke findes farlige rester af det påfyldte stof på ydersiden af tanken.

⁷ Eksempler på beskyttelse af tanke:

- Beskyttelse mod stød i tværgående retning kan f.eks. bestå af langsgående stænger, der beskytter tanken på begge sider langs midterlinjen.
- Beskyttelse mod væltning kan f.eks. bestå af forstærkningsringe eller stænger, der er fastgjort på tværs i forhold til rammen.
- Beskyttelse mod stød i længderetningen kan f.eks. bestå af en stødskinne eller en ramme.

4.3.2.3.6 Stoffer, der kan reagere farligt med hinanden, må ikke transporteres i tilstødende rum i tanke.

Stoffer, der kan reagere farligt med hinanden, kan transporteres i tilstødende rum i tanke, forudsat at disse rum er adskilt af en væg, hvis tykkelse er mindst lige så stor som tankens. Transport af disse stoffer er ligeledes tilladt, når de fyldte rum er adskilt af et hulrum eller et tomt tankrum.

4.3.2.4 Tomme urensede tanke, batterivogne og MEGC'er

Anm.: De særlige bestemmelser TU1, TU2, TU4, TU16 og TU35 i 4.3.5 kan finde anvendelse på tomme urensede tanke, batterivogne og MEGC'er.

4.3.2.4.1 Under transporten må der ikke findes farlige rester af det påfyldte stof på ydersiden af tanken.

4.3.2.4.2 For at være godkendt til transport skal tomme urensede tanke, batterivogne og MEGC'er kunne lukkes på samme måde og være lige så tætte, som hvis de var fyldte.

4.3.2.4.3 Såfremt tomme urensede tanke, batterivogne og MEGC'er ikke lukkes på samme måde og er lige så tætte, som hvis de var fyldte, og såfremt bestemmelserne i RID ikke kan opfyldes, skal de under behørig hensyntagen til tilstrækkelig sikkerhed transporteres til nærmeste egnede sted, hvor rengøring eller reparation er mulig.

Transporten kan ske tilstrækkelig sikkert, hvis der er truffet passende forholdsregler til at tilvejebringe et sikkerhedsniveau, der er tilsvarende bestemmelserne i RID, og til at hindre ukontrolleret udslip af det farlige gods.

4.3.2.4.4 Tomme urensede tankvogne, aftagelige tanke, batterivogne, tankcontainere, tankveksellad og MEGC'er må også transporteres efter udløbet af de i punkt 6.8.2.4.2 og 6.8.2.4.3 fastlagte perioder med henblik på at foretage eftersynet.

4.3.3 Særlige bestemmelser, der finder anvendelse på klasse 2

4.3.3.1 Tankes kodning og hierarki

4.3.3.1.1 Tankes, batterivognes og MEGC'ers kodning

De fire dele af koderne (tankkoderne) i kolonne (12) i tabel A i kapitel 3.2 har følgende betydning:

Del	Beskrivelse	Tankkode
1	Type tank, batterivogn eller MEGC	C = tank, batterivogn eller MEGC til komprimerede gasser. P = tank, batterivogn eller MEGC til fordråbete gasser eller opløste gasser . R = tank til kølede, fordråbete gasser.
2	Beregnet tryk	X = værdien af det relevante minimumsprøvningstryk (i bar) i henhold til tabellen i punkt 4.3.3.2.5; eller 22 = det beregnede minimumstryk i bar.
3	Åbninger (se underafsnit 6.8.2.2 og 6.8.3.2)	B = tank med åbninger til bundfyldning eller -tømning med tre lukkeanordninger; eller batterivogn eller MEGC med åbninger under væskniveau eller til komprimerede gasser. C = tank med åbninger til topfyldning eller -tømning med tre lukkeanordninger og kun med renehuller under væskniveau. D = tank med åbninger til topfyldning eller -tømning med tre lukkeanordninger; eller batterivogn eller MEGC uden åbninger under væskniveau.
4	Sikkerhedsventiler / -anordninger	N = tank, batterivogn eller MEGC, som ikke er hermetisk lukket, med sikkerhedsventil i henhold til punkt 6.8.3.2.9 eller 6.8.3.2.10. H = hermetisk lukket tank, batterivogn eller MEGC (se afsnit 1.2.1).

- Anm.:** 1. Den særlige bestemmelse TU17 i kolonne (13) i tabel A i kapitel 3.2 for visse gasser betyder, at gassen kun må transporteres i batteri**vo**gn eller i MEGC hvis elementer består af beholdere.
2. Det tryk, som er angivet på selve tanken eller på et skilt, må ikke være mindre end værdien af «X» eller det beregnede minimumstryk.

4.3.3.1.2
Tankes hierarki

Tank-kode	Andre tankkoder, som er godkendt til stofferne i henhold til denne kode
C*BN	C#BN, C#CN, C#DN, C#BH, C#CH, C#DH
C*BH	C#BH, C#CH, C#DH
C*CN	C#CN, C#DN, C#CH, C#DH
C*CH	C#CH, C#DH
C*DN	C#DN, C#DH
C*DH	C#DH
P*BN	P#BN, P#CN, P#DN, P#BH, P#CH, P#DH
P*BH	P#BH, P#CH, P#DH
P*CN	P#CN, P#DN, P#CH, P#DH
P*CH	P#CH, P#DH
P*DN	P#DN, P#DH
P*DH	P#DH
R*BN	R#BN, R#CN, R#DN
R*CN	R#CN, R#DN
R*DN	R#DN

Det tal, der er repræsenteret af «#», skal være lig med eller større end det tal, der er repræsenteret af «*».

Anm.: Dette hierarki tager ikke højde for særlige bestemmelser (se afsnit 4.3.5 og 6.8.4) for enkelte stoffer eller genstande.

4.3.3.2
Fyldningsforhold og prøvningstryk
4.3.3.2.1

Prøvningstrykket for tanke beregnet til transport af komprimerede gasser skal være mindst 1,5 gange arbejdsstrykket, som er defineret i 1.2.1 for trykbeholdere.

4.3.3.2.2

Prøvningstrykket for tanke beregnet til transport af:

- fordråbede gasser under højt tryk, og
- opløste gasser

skal være således, at det tryk, der opstår i tankens indhold ved 55 °C for tanke med varmeisolering eller 65 °C for tanke uden varmeisolering, ikke overstiger prøvningstrykket, når tanken fyldes til den maksimale fyldningsgrad.

4.3.3.2.3

Prøvningstrykket for tanke beregnet til transport af fordråbede gasser under lavt tryk skal:

- a) hvis tanken er varmeisoleret, mindst svare til væskens damptryk ved 60 °C, reduceret med 0,1 MPa (1 bar), dog mindst 1 MPa (10 bar),
- b) hvis tanken ikke er varmeisoleret, mindst svare til væskens damptryk ved 65 °C, reduceret med 0,1 MPa (1 bar), dog mindst 1 MPa (10 bar).

Den maksimalt tilladte vægt af indhold pr. liter kapacitet beregnes som følger:

Maksimal tilladt vægt af indhold pr. liter kapacitet = 0,95 × væskefasens massefylde ved 50 °C (i kg/liter)

Desuden må dampfasen ikke forsvinde ved en temperatur på under 60 °C.

Hvis tankene ikke er over 1,5 m i diameter, skal de i emballeringsforskrift P200 i underafsnit 4.1.4.1 anførte værdier for prøvningstryk og maksimal fyldningsgrad anvendes.

4.3.3.2.4 Prøvningstrykket for tanke beregnet til transport af kølede, fordråbede gasser skal være mindst 1,3 gange det højeste tilladte arbejdstryk, som er angivet på tanken, dog mindst 300 kPa (3 bar) (overtryk). For tanke med vakuumisolering skal prøvningstrykket være mindst 1,3 gange det højeste tilladte arbejdstryk plus 100 kPa (1 bar).

4.3.3.2.5 **Tabel over gasser og gasblandinger, der må transporteres i tankvogne, batterivogne, aftagelige tanke, tankcontainere eller MEGC'er, med angivelse af minimumsprøvningstryk for tanke og i det relevante omfang fyldningsgraden**

For gasser og gasblandinger klassificeret under n.o.s.-betegnelser skal værdierne for prøvningstryk og fyldningsgrad foreskrives af den sagkyndige, som er godkendt af den kompetente myndighed.

Når tanke til komprimerede gasser eller fordråbede gasser under højt tryk har været underkastet et prøvningstryk, der er lavere end vist i tabellen, og tankene er varmeisoleret, kan en lavere maksimumbelastning foreskrives af den sagkyndige, som er godkendt af den kompetente myndighed, forudsat at det tryk, der opstår i tankens indhold ved 55 °C, ikke overstiger det prøvningstryk, der er stemplet på tanken.

UN-nr.	Betegnelse	Klassifikationskode	Minimumsprøvningstryk for tanke				Maksimal fyldningsgrad kg/liter
			Med varmeisolerering		Uden varmeisolerering		
			MPa	bar	MPa	bar	
1001	ACETYLEN, OPLØST	4F	Kun i batterivogne og MEGC'er bestående af beholdere				
1002	LUFT, KOMPRIMERET (TRYKLUF)	1A	Se punkt 4.3.3.2.1				
1003	LUFT, KØLET, FLYDENDE	3O	Se punkt 4.3.3.2.4				
1005	AMMONIAK, VANDFRI	2TC	2,6	26	2,9	29	0,53
1006	ARGON, KOMPRIMERET	1A	Se punkt 4.3.3.2.1				
1008	BORTRIFLUORID	2TC	22,5 30	225 300	22,5 30	225 300	0,715 0,86
1009	BROMTRIFLUORMETHAN (KØLEMIDDEL R 13B1)	2A	12	120	4,2 12 25	42 120 250	1,50 1,13 1,44 1,60
1010	BUTADIENER, STABILISERET (1,2-butadien)	2F	1	10	1	10	0,59
	BUTADIENER, STABILISERET (1,3-butadien)		1	10	1	10	0,55
	BUTADIENER OG HYDROCARBONER, BLANDING, STABILISERET		1	10	1	10	0,50
1011	BUTAN	2F	1	10	1	10	0,51
1012	1-BUTEN (BUT-1-EN)	2F	1	10	1	10	0,53
	trans-2-BUTEN (trans-BUT-2-EN)		1	10	1	10	0,54
	cis-2-BUTEN (cis-BUT-2-EN)		1	10	1	10	0,55
	BUTENER, BLANDING		1	10	1	10	0,50
1013	CARBONDIOXID	2A	19 22,5	190 225	19 25	190 250	0,73 0,78 0,66 0,75
1016	CARBONMONOXID, KOMPRIMERET	1TF	Se punkt 4.3.3.2.1				
1017	CHLOR	2TOC	1,7	17	1,9	19	1,25
1018	CHLORDIFLUORMETHAN (KØLEMIDDEL R 22)	2A	2,4	24	2,6	26	1,03
1020	CHLORPENTAFLUORETHAN (KØLEMIDDEL R 115)	2A	2	20	2,3	23	1,08
1021	1-CHLOR-1,2,2,2-TETRAFLUORETHAN (KØLEMIDDEL R 124)	2A	1	10	1,1	11	1,20

UN-nr.	Betegnelse	Klassifikationskode	Minimumsprøvningstryk for tanke				Maksimal fyldningsgrad
			Med varmeisolerings		Uden varmeisolerings		
			MPa	bar	MPa	bar	kg/liter
1022	CHLORTRIFLUORMETHAN (KØLEMIDDEL R 13)	2A	12 22,5	120 225	10 12 19 25	100 120 190 250	0,96 1,12 0,83 0,90 1,04 1,10
1023	KULGAS, KOMPRIMERET	1TF	Se punkt 4.3.3.2.1				
1026	CYANOGEN	2TF	10	100	10	100	0,70
1027	CYCLOPROPAN	2F	1,6	16	1,8	18	0,53
1028	DICHLORDIFLUORMETHAN (KØLEMIDDEL R 12)	2A	1,5	15	1,6	16	1,15
1029	DICHLORFLUORMETHAN (KØLEMIDDEL R 21)	2A	1	10	1	10	1,23
1030	1,1-DIFLUORETHAN (KØLEMIDDEL R 152a)	2F	1,4	14	1,6	16	0,79
1032	DIMETHYLAMIN, VANDFRI	2F	1	10	1	10	0,59
1033	DIMETHYLETHER	2F	1,4	14	1,6	16	0,58
1035	ETHAN	2F	12	120	9,5 12 30	95 120 300	0,32 0,25 0,29 0,39
1036	ETHYLAMIN	2F	1	10	1	10	0,61
1037	ETHYLCHLORID	2F	1	10	1	10	0,80
1038	ETHYLEN, KØLET, FLYDENDE	3F	Se punkt 4.3.3.2.4				
1039	ETHYLMETHYLETHER	2F	1	10	1	10	0,64
1040	ETHYLENOXID MED NITROGEN op til et samlet tryk på 1 MPa (10 bar) ved 50 °C	2TF	1,5	15	1,5	15	0,78
1041	ETHYLENOXID OG CARBONDIOXID, BLANDING, med mere end 9%, men højst 87% ethylenoxid	2F	2,4	24	2,6	26	0,73
1046	HELIUM, KOMPRIMERET	1A	Se punkt 4.3.3.2.1				
1048	HYDROGENBROMID, VANDFRI	2TC	5	50	5,5	55	1,54
1049	HYDROGEN, KOMPRIMERET	1F	Se punkt 4.3.3.2.1				
1050	HYDROGENCHLORID, VANDFRI	2TC	12	120	10 12 15 20	100 120 150 200	0,69 0,30 0,56 0,67 0,74
1053	HYDROGENSULFID	2TF	4,5	45	5	50	0,67
1055	ISOBUTYLEN (ISOBUTEN)	2F	1	10	1	10	0,52
1056	KRYPTON, KOMPRIMERET	1A	Se punkt 4.3.3.2.1				
1058	FORDRÅBEDE GASSER, ikke-brandfarlige, ladet med nitrogen, carbondioxid eller luft	2A	1,5 × fyldningstryk se punkt 4.3.3.2.2 eller 4.3.3.2.3				
1060	METHYLACETYLEN OG PROPADIEN, BLANDING, STABILISERET:	2F	Se punkt 4.3.3.2.2 eller 4.3.3.2.3				
	blanding P1		2,5	25	2,8	28	0,49
	blanding P2		2,2	22	2,3	23	0,47
	propadien med 1 - 4 % methylacetylen		2,2	22	2,2	22	0,50
1061	METHYLAMIN, VANDFRI	2F	1	10	1,1	11	0,58

UN-nr.	Betegnelse	Klassifikationskode	Minimumsprøvningstryk for tanke				Maksimal fyldningsgrad
			Med varmeisolerings		Uden varmeisolerings		
			MPa	bar	MPa	bar	kg/liter
1062	METHYLBROMID med højst 2% chlorpicrin	2T	1	10	1	10	1,51
1063	METHYLCHLORID (KØLEMIDDEL R40)	2F	1,3	13	1,5	15	0,81
1064	METHANTHIOL (METHYLMERCAPTAN)	2TF	1	10	1	10	0,78
1065	NEON, KOMPRIMERET	1A	Se punkt 4.3.3.2.1				
1066	NITROGEN, KOMPRIMERET	1A	Se punkt 4.3.3.2.1				
1067	DINITROGENTETRAOXID (NITROGENDIOXID)	2TOC	Kun i batterivogne og MEGC'er bestående af beholdere				
1070	DINITROGENOXID	2O	22,5	225	18 22,5 25	180 225 250	0,78 0,68 0,74 0,75
1071	OLIEGAS, KOMPRIMERET	1TF	Se punkt 4.3.3.2.1				
1072	OXYGEN, KOMPRIMERET	1O	Se punkt 4.3.3.2.1				
1073	OXYGEN, KØLET, FLYDENDE	3O	Se punkt 4.3.3.2.4				
1076	PHOSGEN	2TC	Kun i batterivogne og MEGC'er bestående af beholdere				
1077	PROPYLEN (PROPEN)	2F	2,5	25	2,7	27	0,43
1078	KØLEMIDDEL, N.O.S., som f.eks.:	2A	Se punkt 4.3.3.2.2 eller 4.3.3.2.3				
	blanding F1		1	10	1,1	11	1,23
	blanding F2		1,5	15	1,6	16	1,15
	blanding F3		2,4	24	2,7	27	1,03
	Andre blandinger		Se punkt 4.3.3.2.2 eller 4.3.3.2.3				
1079	SVOVLIOXID	2TC	1	10	1,2	12	1,23
1080	SVOVLHEXAFLUORID	2A	12	120	7 14 16	70 140 160	1,34 1,04 1,33 1,37
1082	TRIFLUORCHLORETHYLEN, STABILISERET	2TF	1,5	15	1,7	17	1,13
1083	TRIMETHYLAMIN, VANDFRI	2F	1	10	1	10	0,56
1085	VINYLBROMID, STABILISERET	2F	1	10	1	10	1,37
1086	VINYLCHLORID, STABILISERET	2F	1	10	1,1	11	0,81
1087	VINYLMETHYLETHER, STABILISERET	2F	1	10	1	10	0,67
1581	CHLORPICRIN OG METHYLBROMID, BLANDING med mere end 2% chlorpicrin	2T	1	10	1	10	1,51
1582	CHLORPICRIN OG METHYLCHLORID, BLANDING	2T	1,3	13	1,5	15	0,81
1612	HEXAETHYL TETRAPHOSPHAT OG KOMPRIMERET GAS, BLANDING	1T	Se punkt 4.3.3.2.1				
1749	CHLORTRIFLUORID	2TOC	3	30	3	30	1,40
1858	HEXAFLUORPROPYLEN (KØLEMIDDEL R 1216)	2A	1,7	17	1,9	19	1,11
1859	SILICIUMTETRAFLUORID	2TC	20 30	200 300	20 30	200 300	0,74 1,10
1860	VINYLFUORID, STABILISERET	2F	12 22,5	120 225	25	250	0,58 0,65 0,64

UN-nr.	Betegnelse	Klassifikationskode	Minimumsprøvningstryk for tanke				Maksimal fyldningsgrad
			Med varmeisolerings		Uden varmeisolerings		
			MPa	bar	MPa	bar	kg/liter
1912	METHYLCHLORID OG DICHLORMETHAN, BLANDING	2F	1,3	13	1,5	15	0,81
1913	NEON, KØLET, FLYDENDE	3A	Se punkt 4.3.3.2.4				
1951	ARGON, KØLET, FLYDENDE	3A	Se punkt 4.3.3.2.4				
1952	ETHYLENOXID OG CARBONDIOXID, BLANDING, med højst 9 % ethylenoxid	2A	19 25	190 250	19 25	190 250	0,66 0,75
1953	KOMPRIMERET GAS, GIFTIG, BRANDFARLIG, N.O.S. ^{a)}	1TF	Se punkt 4.3.3.2.1 eller 4.3.3.2.2				
1954	KOMPRIMERET GAS, BRANDFARLIG, N.O.S.	1F	Se punkt 4.3.3.2.1 eller 4.3.3.2.2				
1955	KOMPRIMERET GAS, GIFTIG, N.O.S. ^{a)}	1T	Se punkt 4.3.3.2.1 eller 4.3.3.2.2				
1956	KOMPRIMERET GAS, N.O.S.	1A	Se punkt 4.3.3.2.1 eller 4.3.3.2.2				
1957	DEUTERIUM, KOMPRIMERET	1F	Se punkt 4.3.3.2.1				
1958	1,2-DICHLOR-1,1,2,2-TETRAFLUORETHAN (KØLEMIDDEL R 114)	2A	1	10	1	10	1,3
1959	1,1-DIFLUOREHTYLEN (KØLEMIDDEL R 1132a)	2F	12 22,5	120 225	25	250	0,66 0,78 0,77
1961	ETHAN, KØLET, FLYDENDE	3F	Se punkt 4.3.3.2.4				
1962	ETHYLEN	2F	12 22,5	120 225	22,5 30	225 300	0,25 0,36 0,34 0,37
1963	HELIUM, KØLET, FLYDENDE	3A	Se punkt 4.3.3.2.4				
1964	CARBONHYDRID GASBLANDING, KOMPRIMERET, N.O.S.	1F	Se punkt 4.3.3.2.1 eller 4.3.3.2.2				
1965	CARBONHYDRID GASBLANDING, FORDRÅBET, N.O.S.	2F					
	Blanding A		1	10	1	10	0,50
	Blanding A01		1,2	12	1,4	14	0,49
	Blanding A02		1,2	12	1,4	14	0,48
	Blanding A0		1,2	12	1,4	14	0,47
	Blanding A1		1,6	16	1,8	18	0,46
	Blanding B1		2	20	2,3	23	0,45
	Blanding B2		2	20	2,3	23	0,44
	Blanding B		2	20	2,3	23	0,43
	Blanding C		2,5	25	2,7	27	0,42
	Andre blandinger		Se punkt 4.3.3.2.2 eller 4.3.3.2.3				
1966	HYDROGEN, KØLET, FLYDENDE	3F	Se punkt 4.3.3.2.4				
1967	INSEKTBEKÆMPELSMIDDEL, GASFORMIGT, GIFTIGT, N.O.S. ^{a)}	2T	Se punkt 4.3.3.2.2 eller 4.3.3.2.3				
1968	INSEKTBEKÆMPELSMIDDEL, GASFORMIGT, N.O.S.	2A	Se punkt 4.3.3.2.2 eller 4.3.3.2.3				
1969	ISOBUTAN	2F	1	10	1	10	0,49
1970	KRYPTON, KØLET, FLYDENDE	3A	Se punkt 4.3.3.2.4				
1971	METHAN, KOMPRIMERET eller NATURGAS, KOMPRIMERET, med højt indhold af metan	1F	Se punkt 4.3.3.2.1				

UN-nr.	Betegnelse	Klassifikationskode	Minimumsprøvningstryk for tanke				Maksimal fyldningsgrad kg/liter
			Med varmeisolerings		Uden varmeisolerings		
			MPa	bar	MPa	bar	
1972	METHAN, KØLET, FLYDENDE eller NATURGAS, KØLET, FLYDENDE, med højt indhold af metan	3F	Se punkt 4.3.3.2.4				
1973	CHLORDIFLUORMETHAN OG CHLORPENTAFLUORETHAN, BLANDING, med fast kogepunkt, med ca. 49% chlordifluormethan (KØLEMIDDEL R 502)	2A	2,5	25	2,8	28	1,05
1974	BROMCHLORDIFLUORMETHAN (KØLEMIDDEL R 12B1)	2A	1	10	1	10	1,61
1976	OCTAFLUORCYCLOBUTAN (KØLEMIDDEL RC 318)	2A	1	10	1	10	1,34
1977	NITROGEN, KØLET, FLYDENDE	3A	Se punkt 4.3.3.2.4				
1978	PROPAN	2F	2,1	21	2,3	23	0,42
1982	TETRAFLUORMETHAN (KØLEMIDDEL R 14)	2A	20 30	200 300	20 30	200 300	0,62 0,94
1983	1-CHLOR-2,2,2-TRIFLUORETHAN (KØLEMIDDEL R 133a)	2A	1	10	1	10	1,18
1984	TRIFLUORMETHAN (KØLEMIDDEL R 23)	2A	19 25	190 250	19 25	190 250	0,92 0,99 0,87 0,95
2034	HYDROGEN OG METHAN, BLANDING, KOMPRIMERET	1F	Se punkt 4.3.3.2.1				
2035	1,1,1-TRIFLUORETHAN (KØLEMIDDEL R 143a)	2F	2,8	28	3,2	32	0,79
2036	XENON	2A	12	120	13	130	1,30 1,24
2044	2,2-DIMETHYLPROPAN	2F	1	10	1	10	0,53
2073	AMMONIAKOPLØSNING, i vand, relativ massefylde mindre end 0,880 kg/liter ved 15 °C, med mere end 35 % men højst 40 % ammoniak med mere end 40 % men højst 50 % ammoniak	4A					
			1	10	1	10	0,80
			1,2	12	1,2	12	0,77
2187	CARBONDIOXID, KØLET, FLYDENDE	3A	Se punkt 4.3.3.2.4				
2189	DICHLORSILAN	2TFC	1	10	1	10	0,90
2191	SULFURYLFLUORID	2T	5	50	5	50	1,1
2193	HEXAFLUORETHAN (KØLEMIDDEL R 116)	2A	16 20	160 200	20	200	1,28 1,34 1,10
2197	HYDROGENIODID, VANDFRIT	2TC	1,9	19	2,1	21	2,25
2200	PROPADIEN, STABILISERET	2F	1,8	18	2,0	20	0,50
2201	DINITROGENOXID, KØLET, FLYDENDE	3O	Se punkt 4.3.3.2.4				
2203	SILAN ^{b)}	2F	22,5 25	225 250	22,5 25	225 250	0,32 0,36
2204	CARBONYLSULFID	2TF	2,7	27	3,0	30	0,84
2417	CARBONYLFLUORID	2TC	20 30	200 300	20 30	200 300	0,47 0,70
2419	BROMTRIFLUORETHYLEN	2F	1	10	1	10	1,19
2420	HEXAFLUORACETONE	2TC	1,6	16	1,8	18	1,08

UN-nr.	Betegnelse	Klassifikationskode	Minimumsprøvningstryk for tanke				Maksimal fyldningsgrad	
			Med varmeisolerings		Uden varmeisolerings			
			MPa	bar	MPa	bar	kg/liter	
2422	OCTAFLUOR-2-BUTEN (KØLEMIDDEL R 1318)	2A	1	10	1	10	1,34	
2424	OCTAFLUORPROPAN (KØLEMIDDEL R 218)	2A	2,1	21	2,3	23	1,07	
2451	NITROGENTRIFLUORID	2O	20 30	200 300	20 30	200 300	0,50 0,75	
2452	ETHYLACETYLEN, STABILISERET	2F	1	10	1	10	0,57	
2453	ETHYLFLUORID, (KØLEMIDDEL R 161)	2F	2,1	21	2,5	25	0,57	
2454	METHYLFLUORID, (KØLEMIDDEL R41)	2F	30	300	30	300	0,36	
2517	1-CHLOR-1,1-DIFLUORETHAN (KØLEMIDDEL R 142b)	2F	1	10	1	10	0,99	
2591	XENON, KØLET, FLYDENDE	3A	Se punkt 4.3.3.2.4					
2599	CHLORTRIFLUORMETHAN OG TRIFLUORMETHAN, AZEOTROP BLANDING, med ca. 60 % chlortrifluormethan (KØLEMIDDEL R 503)	2A	3,1 4,2 10	31 42 100	3,1 4,2 10	31 42 100	0,11 0,21 0,76 0,20 0,66	
2601	CYCLOBUTAN	2F	1	10	1	10	0,63	
2602	DICHLORDIFLUORMETHAN OG 1,1-DIFLUORETHAN, AZEOTROP BLANDING, med ca. 74 % dichlordifluormethan (KØLEMIDDEL R 500)	2A	1,8	18	2	20	1,01	
2901	BROMCHLORID	2TOC	1	10	1	10	1,50	
3057	TRIFLUORACETYLCHLORID	2TC	1,3	13	1,5	15	1,17	
3070	ETHYLENOXID OG DICHLORDIFLUORMETHAN, BLANDING, med højst 12,5 % ethylenoxid	2A	1,5	15	1,6	16	1,09	
3083	PERCHLORYLFLUORID	2TO	2,7	27	3,0	30	1,21	
3136	TRIFLUORMETHAN, KØLET, FLYDENDE	3A	Se punkt 4.3.3.2.4					
3138	ETHYLEN, ACETYLEN OG PROPYLEN, BLANDING, KØLET, FLYDENDE, med mindst 71,5 % ethylen, højst 22,5 % acetylen og højst 6 % propylen	3F	Se punkt 4.3.3.2.4					
3153	PERFLUOR(METHYLVINYL)ETHER	2F	1,4	14	1,5	15	1,14	
3154	PERFLUOR(ETHYLVINYL)ETHER	2F	1	10	1	10	0,98	
3156	KOMPRIMERET GAS, OXIDERENDE, N.O.S.	1O	Se punkt 4.3.3.2.1 eller 4.3.3.2.2					
3157	FORDRÅBET GAS, OXIDERENDE, N.O.S.	2O	Se punkt 4.3.3.2.2 eller 4.3.3.2.3					
3158	GAS, KØLET, FLYDENDE, N.O.S.	3A	Se punkt 4.3.3.2.4					
3159	1,1,1,2-TETRAFLUORETHAN (KØLEMIDDEL R 134a)	2A	1,6	16	1,8	18	1,04	
3160	FORDRÅBET GAS, GIFTIG, BRANDFARLIG, N.O.S. ^{a)}	2TF	Se punkt 4.3.3.2.2 eller 4.3.3.2.3					
3161	FORDRÅBET GAS, BRANDFARLIG, N.O.S.	2F	Se punkt 4.3.3.2.2 eller 4.3.3.2.3					
3162	FORDRÅBET GAS, GIFTIG, N.O.S. ^{a)}	2T	Se punkt 4.3.3.2.2 eller 4.3.3.2.3					
3163	FORDRÅBET GAS, N.O.S.	2A	Se punkt 4.3.3.2.2 eller 4.3.3.2.3					

UN-nr.	Betegnelse	Klassifikationskode	Minimumsprøvningstryk for tanke				Maksimal fyldningsgrad kg/liter
			Med varmeisolerings		Uden varmeisolerings		
			MPa	bar	MPa	bar	
3220	PENTAFLUORETHAN (KØLEMIDDEL R 125)	2A	4,1	41	4,9	49	0,95
3252	DIFLUORMETHAN (R 32)	2F	3,9	39	4,3	43	0,78
3296	HEPTAFLUORPROPAN (KØLEMIDDEL R 227)	2A	1,4	14	1,6	16	1,20
3297	ETHYLENOXID OG CHLORTETRAFLUORETHAN, BLANDING, med højst 8,8 % ethylenoxid	2A	1	10	1	10	1,16
3298	ETHYLENOXID OG PENTAFLUORETHAN, BLANDING, med højst 7,9 % ethylenoxid	2A	2,4	24	2,6	26	1,02
3299	ETHYLENOXID OG TETRAFLUORETHAN, BLANDING, med højst 5,6 % ethylenoxid	2A	1,5	15	1,7	17	1,03
3300	ETHYLENOXID OG CARBONDIOXID, BLANDING, med mere end 87 % ethylenoxid	2TF	2,8	28	2,8	28	0,73
3303	KOMPRIMERET GAS, GIFTIG, OXIDERENDE, N.O.S. ^{a)}	1TO	Se punkt 4.3.3.2.1 eller 4.3.3.2.2				
3304	KOMPRIMERET GAS, GIFTIG, ÆTSENDE, N.O.S. ^{a)}	1TC	Se punkt 4.3.3.2.1 eller 4.3.3.2.2				
3305	KOMPRIMERET GAS, GIFTIG, BRANDFARLIG, ÆTSENDE, N.O.S. ^{a)}	1TFC	Se punkt 4.3.3.2.1 eller 4.3.3.2.2				
3306	KOMPRIMERET GAS, GIFTIG, OXIDERENDE, ÆTSENDE, N.O.S. ^{a)}	1TOC	Se punkt 4.3.3.2.1 eller 4.3.3.2.2				
3307	FORDRÅBET GAS, GIFTIG, OXIDERENDE, N.O.S. ^{a)}	2TO	Se punkt 4.3.3.2.2 eller 4.3.3.2.3				
3308	FORDRÅBET GAS, GIFTIG, ÆTSENDE, N.O.S. ^{a)}	2TC	Se punkt 4.3.3.2.2 eller 4.3.3.2.3				
3309	FORDRÅBET GAS, GIFTIG, BRANDFARLIG, ÆTSENDE, N.O.S. ^{a)}	2TFC	Se punkt 4.3.3.2.2 eller 4.3.3.2.3				
3310	FORDRÅBET GAS, GIFTIG, OXIDERENDE, ÆTSENDE, N.O.S. ^{a)}	2TOC	Se punkt 4.3.3.2.2 eller 4.3.3.2.3				
3311	GAS, KØLET, FLYDENDE, OXIDERENDE, N.O.S..	3O	Se punkt 4.3.3.2.4				
3312	GAS, KØLET, FLYDENDE, BRANDFARLIG, N.O.S..	3F	Se punkt 4.3.3.2.4				
3318	AMMONIAKOPLØSNING, i vand, relativ massefylde mindre end 0,880 kg/liter ved 15 °C, med mere end 50 % ammoniak	4TC	Se punkt 4.3.3.2.2				
3337	KØLEMIDDEL R 404A	2A	2,9	29	3,2	32	0,84
3338	KØLEMIDDEL R 407A	2A	2,8	28	3,2	32	0,95
3339	KØLEMIDDEL R 407B	2A	3,0	30	3,3	33	0,95
3340	KØLEMIDDEL R 407C	2A	2,7	27	3,0	30	0,95
3354	INSEKTBEKÆMPELSESMIDDEL, GASFORMIGT, BRANDFARLIGT, N.O.S.	2F	Se punkt 4.3.3.2.2 eller 4.3.3.2.3				
3355	INSEKTBEKÆMPELSESMIDDEL, GASFORMIGT, GIFTIGT, BRANDFARLIGT, N.O.S. a)	2TF	Se punkt 4.3.3.2.2 eller 4.3.3.2.3				

^{a)} Tilladt hvis LC₅₀ er lig med eller større end 200 ppm.

^{b)} Anses for at være pyrofor.

4.3.3.3 Drift

4.3.3.3.1 Når tanke, batterivogne eller MEGC'er er godkendt til forskellige gasser, skal en ændring i anvendelsen omfatte tømning, rensning og udluftning i det omfang, det er nødvendigt med henblik på sikker drift.

4.3.3.3.2 Når tanke, batterivogne eller MEGC'er overdrages til transport, må kun de i punkt 6.8.3.5.6 anførte oplysninger, der gælder for den påfyldte eller netop aftømte gas, være synlige. Alle oplysninger vedrørende andre gasser skal være tildækket (se UIC-fiche 573⁸ (Tekniske betingelser for konstruktion af tankvogne)).

4.3.3.3.3 Alle elementer i en batterivogn eller en MEGC skal indeholde samme gas.

4.3.3.4 Kontrolbestemmelser for fyldning af tankvogne med flydende gas
4.3.3.4.1 Kontrolforanstaltninger før fyldning.

{blank}

- a) Det skal kontrolleres, at angivelserne på skiltet på tanken (se punkterne 6.8.2.5.1 og 6.8.3.5.1 - 6.8.3.5.5) om den gas, der skal befordres, stemmer overens med oplysningerne på tavlen på vognen (se punkterne 6.8.2.5.2, 6.8.3.5.6 og 6.8.3.5.7).

Ved tankvogne til vekselvis anvendelse skal det især kontrolleres, at de rigtige klaptavler er synlige og forsvarligt fastgjort på begge sider af vognen som angivet i punkt 6.8.3.5.7.

I intet tilfælde må lastgrænserne på vogntavlen overskride den højst tilladte fyldningsmasse på tankskiltet.

- b) Det skal fastslås, hvad der sidst har været befordret i vognen, enten efter oplysninger i transportdokumentet fra den seneste forrige transport eller ved analyse. Om nødvendigt skal tanken renses.
- c) Restladningens masse skal bestemmes (f eks ved vejning) og tages i betragtning ved bestemmelsen af fyldningsmængden for at sikre, at tankvognen ikke overfyldes eller overlæsses.
- d) Tanken og dens udrustningsdele, såvel som disses funktionsdygtighed, skal kontrolleres for tæthed.

4.3.3.4.2 Under fyldningen

{blank}

Forskrifterne i betjeningsvejledningen for tankvognen skal følges.

4.3.3.4.3 Kontrolforanstaltninger efter fyldning.

{blank}

- a) Efter fyldning skal det ved hjælp af autoriserede kontrolinstrumenter (f eks ved vejning på en autoriseret vægt) kontrolleres, om vognen er overfyldt eller overlæsset. Overfyldte eller overlæssede tankvogne skal ufortøvet og uden fare tømmes for så meget af indholdet, at det når den tilladte størrelse.
- b) Partialtrykket fra inerte gasarter i gasfasen må højst andrage 0,2 MPa (2 bar), henholdsvis må overtrykket i gasfasen overstige damptrykket (absolut) for den flydende gas ved væskefasens temperatur med

⁸ 7. udgave af UIC-fiche gældende fra 1. oktober 2008.

- højst 0,1 MPa (1 bar) [om UN 1040 ethylenoxid med nitrogen, gælder et højst tilladeligt samlet tryk på 1 MPa (10 bar) ved 50 °C].
- c) Efter læsningen skal det på vogne med tømning forinden kontrolleres, om den indvendige afspærringsanordning er tilstrækkeligt lukket.
 - d) Før anbringelse af blindflangerne eller andre ligeså effektive anordninger, skal ventilerne kontrolleres for tæthed. Eventuelle utætheder skal fjernes ved egnede foranstaltninger.
 - e) Ved ventilernes udløb skal der anbringes blindflanger eller ligeså effektive anordninger. Disse lukkeanordninger skal være forsynet med egnede pakninger. De skal lukkes ved anvendelse af alle de lukkelementer, der indgår i typen.
 - f) Til sidst skal der foretages en afsluttende visuel kontrol af vognen, dens udstyr og mærkning, og det skal kontrolleres, at der ikke slipper indhold ud.

4.3.4 Særlige bestemmelser, der finder anvendelse på klasse 3 til 9

4.3.4.1 Tankes kodning og hierarki samt systematisk fremgangsmåde for tanke

4.3.4.1.1 Tankes kodning

De fire dele, der udgør koderne (tankkoderne), der er anført i kolonne (12) i tabel A i kapitel 3.2, har følgende betydning:

Plads	Beskrivelse	Tankkode
1	Tanktype	L = tank til stoffer i væskeform (væsker eller faste stoffer, der i flydende form afleveres til transport). S = tank til stoffer i fast form (pulver eller granulat).
2	Beregnet tryk	G = beregnet minimumstryk i henhold til de generelle bestemmelser i punkt 6.8.2.1.14; eller 1,5; 2,65; 4; 10; 15 eller 21 = beregnet minimumstryk i bar (se punkt 6.8.2.1.14).
3	Åbninger (se punkt 6.8.2.2.2)	A = tank med åbninger til bundfyldning eller bundtømning med to lukkeanordninger. B = tank med åbninger til bundfyldning eller bundtømning med tre lukkeanordninger. C = tank med åbninger til topfyldning eller toptømning og kun med rensehuller under væskniveau. D = tank med åbninger til topfyldning eller toptømning og uden åbninger under væskniveau.
4	Sikkerhedsventiler / -anordninger	V = tank med et udluftningssystem i henhold til punkt 6.8.2.2.6, uden flammefælde eller ikke-trykeksplionsikret tank. F = tank med et udluftningssystem i henhold til punkt 6.8.2.2.6, med flammefælde; eller trykeksplionsikret tank. N = tank, som ikke har et udluftningssystem i henhold til punkt 6.8.2.2.6, og som ikke er hermetisk lukket. H = hermetisk lukket tank (se afsnit 1.2.1).

4.3.4.1.2 Systematisk fremgangsmåde for tildeling af RID/ADR-tankkoder til grupper af stoffer samt tankes hierarki

Anm.: Visse stoffer og grupper af stoffer omfattes ikke af den systematiske fremgangsmåde, se punkt 4.3.4.1.3.

Systematisk fremgangsmåde			
Tankkode	Gruppe af tilladte stoffer		
	Klasse	Klassifikationskode	Emballagegruppe
VÆSKER			
LGAV	3	F2	III
	9	M9	III
LGBV	4.1	F2	II, III
	5.1	O1	III
	9	M6	III
		M11	III
samt grupper af stoffer tilladt under tankkode LGAV			
LGBF	3	F1	II damptryk ved 50 °C ≤ 1,1 bar
		F1	III
		D	II damptryk ved 50 °C ≤ 1,1 bar
		D	III
samt grupper af stoffer tilladt under tankkoderne LGAV og LGBV			
L1.5BN	3	F1	II damptryk ved 50 °C > 1,1 bar
		F1	III flammepunkt < 23 °C, viskøs, damptryk ved 50 °C > 1,1 bar kogepunkt > 35 °C
		D	II damptryk ved 50 °C > 1,1 bar
samt grupper af stoffer tilladt under tankkoderne LGAV, LGBV og LGBF			
L4BV	5.1	O1	-
L4BN	3	F1	I, III kogepunkt ≥ 35 °C
		FC	III
		D	I
	5.1	O1	I, II
		OT1	I
	8	C1	II, III
		C3	II, III
		C4	II, III
		C5	II, III
		C7	II, III
		C8	II, III
		C9	II, III
		C10	II, III
		CF1	II
CF2	II		
CS1	II		
CW1	II		
CW2	II		
CO1	II		

Systematisk fremgangsmåde			
Tankkode	Gruppe af tilladte stoffer		
	Klasse	Klassifikationskode	Emballagegruppe
		CO2	II
		CT1	II, III
		CT2	II, III
		CFT	II
	9	M11	III
	samt grupper af stoffer tilladt under tankkoderne LGAV, LGBV, LGBF og L1.5BN		
L4BH	3	FT1	II, III
		FT2	II
		FC	II
		FTC	II
	6.1	T1	II, III
		T2	II, III
		T3	II, III
		T4	II, III
		T5	II, III
		T6	II, III
		T7	II, III
		TF1	II
		TF2	II, III
		TF3	II
		TS	II
		TW1	II
		TW2	II
		TO1	II
		TO2	II
		TC1	II
		TC2	II
		TC3	II
	TC4	II	
	TFC	II	
	I4	-	
	9	M2	II
	samt grupper af stoffer tilladt under tankkoderne LGAV, LGBV, LGBF, L1.5BN og L4BN		
L4DH	4.2	S1	II, III
		S3	II, III
		ST1	II, III
		ST3	II, III
		SC1	II, III
		SC3	II, III
	4.3	W1	II, III
		WF1	II, III
		WT1	II, III
		WC1	II, III
	8	CT1	II, III
samt grupper af stoffer tilladt under tankkoderne LGAV, LGBV, LGBF, L1.5BN, L4BN og L4BH			

Systematisk fremgangsmåde			
Tankkode	Gruppe af tilladte stoffer		
	Klasse	Klassifikationskode	Emballagegruppe
L10BH	8	C1	I
		C3	I
		C4	I
		C5	I
		C7	I
		C8	I
		C9	I
		C10	I
		CF1	I
		CF2	I
		CS1	I
		CW1	I
		CW2	I
		CO1	I
		CO2	I
		CT1	I
		CT2	I
		COT	I
		samt grupper af stoffer tilladt under tankkoderne LGAV, LGBV, LGBF, L1.5BN, L4BN og L4BH	
L10CH	3	FT1	I
		FT2	I
		FC	I
		FTC	I
	6.1 ^{a)}	T1	I
		T2	I
		T3	I
		T4	I
		T5	I
		T6	I
		T7	I
		TF1	I
		TF2	I
		TF3	I
		TS	I
		TW1	I
		TO1	I
		TC1	I
		TC2	I
		TC3	I
	TC4	I	
	TFC	I	
	6.1 ^{a)}	TFW	I
samt grupper af stoffer tilladt under tankkoderne LGAV, LGBV, LGBF, L1.5BN, L4BN, L4BH og L10BH			

Systematisk fremgangsmåde			
Tankkode	Gruppe af tilladte stoffer		
	Klasse	Klassifikationskode	Emballagegruppe
L10DH	4.3	W1	I
		WF1	I
		WT1	I
		WC1	I
		WFC	I
	5.1	OTC	I
	8	CT1	I
samt grupper af stoffer tilladt under tankkoderne LGAV, LGBV, LGBF, L1.5BN, L4BN, L4BH, L4DH, L10BH og L10CH			
L15CH	3	FT1	I
	6.1 ^{b)}	T1	I
	6.1 ^{b)}	T4	I
	6.1 ^{b)}	TF1	I
	6.1 ^{b)}	TW1	I
	6.1 ^{b)}	TO1	I
	6.1 ^{b)}	TC1	I
	6.1 ^{b)}	TC3	I
	6.1 ^{b)}	TFC	I
	6.1 ^{b)}	TFW	I
	samt grupper af stoffer tilladt under tankkoderne LGAV, LGBV, LGBF, L1.5BN, L4BN, L4BH, L10BH og L10CH		
L21DH	4.2	S1	I
		S3	I
		SW	I
		ST3	I
	samt grupper af stoffer tilladt under tankkoderne LGAV, LGBV, LGBF, L1.5BN, L4BN, L4BH, L4DH, L10BH, L10CH, L10DH og L15CH		
FASTE STOFFER			
SGAV	4.1	F1	III
		F3	III
	4.2	S2	III
		S4	III
	5.1	O2	II, III
	8	C2	II, III
		C4	III
		C6	III
		C8	III
		C10	II, III
		CT2	III
9	M7	III	
	M11	II, III	

Systematisk fremgangsmåde				
Tankkode	Gruppe af tilladte stoffer			
	Klasse	Klassifikationskode	Emballagegruppe	
SGAN	4.1	F1	II	
		F3	II	
		FT1	II, III	
		FT2	II, III	
		FC1	II, III	
		FC2	II, III	
	4.2	S2	II	
		S4	II, III	
		ST2	II, III	
		ST4	II, III	
		SC2	II, III	
		SC4	II, III	
	4.3	W2	II, III	
		WF2	II	
		WS	II, III	
		WT2	II, III	
		WC2	II, III	
	5.1	O2	II, III	
		OT2	II, III	
		OC2	II, III	
	8	C2	II	
		C4	II	
		C6	II	
		C8	II	
		C10	II	
		CF2	II	
		CS2	II	
		CW2	II	
		CO2	II	
		CT2	II	
	9	M3	III	
	samt grupper af stoffer tilladt under tankkoden SGAV			
	SGAH	6.1	T2	II, III
T3			II, III	
T5			II, III	
T7			II, III	
T9			II	
TF3			II	
TS			II	
TW2			II	
TO2			II	
TC2			II	
TC4		II		
9		M1	II, III	
samt grupper af stoffer tilladt under tankkoderne SGAV og SGAN				
S4AH	9	M2	II	
	samt grupper af stoffer tilladt under tankkoderne SGAV, SGAN og SGAH			

Systematisk fremgangsmåde			
Tankkode	Gruppe af tilladte stoffer		
	Klasse	Klassifikationskode	Emballagegruppe
S10AN	8	C2	I
		C4	I
		C6	I
		C8	I
		C10	I
		CF2	I
		CS2	I
		CW2	I
		CO2	I
		CT2	I
		samt grupper af stoffer tilladt under tankkoderne SGAV og SGAN	
S10AH	6.1	T2	I
		T3	I
		T5	I
		T7	I
		TS	I
		TW2	I
		TO2	I
		TC2	I
		TC4	I
		samt grupper af stoffer tilladt under tankkoderne SGAV, SGAN, SGAH og S10AN	

a) Stoffer med en med en LC_{50} på 200 ml/m³ eller derunder og en mættet dampkoncentration på 500 LC₅₀ eller derover henføres til tankkode L15CH.

b) Stoffer med en LC_{50} på 200 ml/m³ eller derunder og en mættet dampkoncentration på 500 LC₅₀ eller derover henføres til denne tankkode.

Tankes hierarki

Tanke med andre tankkoder end de i denne tabel eller tabel A i kapitel 3.2 anførte kan også benyttes, forudsat at ethvert element (tal eller bogstaver) på plads 1 - 4 angiver et sikkerhedsniveau, der er mindst lige så højt som det, der sikres ved det tilsvarende element i tankkoden i tabel A i kapitel 3.2, i stigende orden således:

Plads 1: Tanktype

S → L

Plads 2: Beregningstryk

G → 1,5 → 2,65 → 4 → 10 → 15 → 21 bar

Plads 3: Åbninger

A → B → C → D

Plads 4: Sikkerhedsventiler/-anordninger

V → F → N → H

Eksempler:

- En tank med tankkode L10CN er godkendt til at transportere et stof, som er tildelt tankkode L4BN.
- En tank med tankkode L4BN er godkendt til at transportere et stof, som er tildelt tankkode SGAN.

Anm.: En tank med tankkode L10CN er f.eks. godkendt til at transportere et stof, som er tildelt tankkode L4BN. I hierarkiet af tanke tages der ikke højde for særlige bestemmelser, der måtte gælde for enkeltstoffer (se afsnittene 4.3.5 og 6.8.4).

4.3.4.1.3

Følgende stoffer og grupper af stoffer, hvor et "(+)" er angivet efter tankkoden i kolonne (12) i tabel A i kapitel 3.2, er underlagt særlige bestemmelser. I disse tilfælde må tankene kun benyttes til transport af andre stoffer og grupper af stoffer, såfremt det fremgår af typegodkendelsesattesten. Tanke med højere værdier ifølge bestemmelserne i slutningen af tabellen i punkt 4.3.4.1.2 kan benyttes under behørig iagttagelse af de særlige bestemmelser, som er angivet i kolonne (13) i tabel A i kapitel 3.2.

a) Klasse 4.1:

UN 2448 SVOVL, SMELTET: Kode LGBV.

b) Klasse 4.2:

UN 1381 PHOSPHOR, HVIDT eller GULT, TØRT, UNDER VAND eller I OPLØSNING, og UN 2447 PHOSPHOR, HVIDT, SMELTET: Kode L10DH.

c) Klasse 4.3:

UN 1389 ALKALIMETALAMALGAM, FLYDENDE, UN 1391 ALKALIMETALDISPERSION eller JORDALKALIMETALDISPERSION, UN 1392 JORDALKALIMETALAMALGAM, FLYDENDE, UN 1415 LITHIUM, UN 1420 KALIUMMETALLEGERINGER, FLYDENDE, UN 1421 ALKALIMETALLEGERING, FLYDENDE, N.O.S., UN 1422 KALIUM-NATRIUM-LEGERINGER, FLYDENDE, UN 1428 NATRIUM og UN 2257 KALIUM: Kode L10BN.

UN 1407 CAESIUM og UN 1423 RUBIDIUM: Kode L10CH.

UN 3401 ALKALIMETALAMALGAM, FAST, UN 3402 JORDALKALIMETALAMALGAM, FAST, UN 3403 KALIUMMETALLEGERINGER, FASTE, UN 3404 KALIUMNATRIUMLEGERINGER, FASTE, UN 3482 JORDALKALIMETALDISPERSION, BRANDFARLIG og UN 3082 JORDALKALIMETALDISPERSION, BRANDFARLIG: Kode L10BN

d) Klasse 5.1:

UN 1873 PERCHLORSYRE, vandig opløsning med mere end 50 vægt-% men mindre end 72 vægt-% ren syre: Kode L4DN.

UN 2015 HYDROGENPEROXID, VANDIG OPLØSNING, STABILISERET med mere end 70 % hydrogenperoxid: Kode L4DV.

UN 2015 HYDROGENPEROXID, VANDIG OPLØSNING, STABILISERET med mere end 60 % og højst 70 % hydrogenperoxid: Kode L4BV.

UN 2014 HYDROGENPEROXID, VANDIG OPLØSNING med mindst 20 %, men højst 60 % hydrogenperoxid, og UN 3149, HYDROGENPEROXID OG PEREDDIKESYRE, BLANDING, STABILISERET: Kode L4BV.

UN 2426 AMMONIUMNITRAT, FLYDENDE, varm koncentreret opløsning med mere end 80 %, men højst 93 %: Kode L4BV.

UN 3375 AMMONIUMNITRAT, EMULSION eller AMMONIUMNITRAT, SUSPENSION eller AMMONIUMNITRAT, GEL, mellemprodukt for gremstilling af sprængstof, flydende: Kode LGAV.

UN 3375 AMMONIUMNITRAT, EMULSION eller AMMONIUMNITRAT, SUSPENSION eller AMMONIUMNITRAT, GEL, mellemprodukt for gremstilling af sprængstof, fast: Kode SGAV.

e) Klasse 5.2:

UN 3109 ORGANISK PEROXID TYPE F, FLYDENDE: Kode L4BN.

UN 3110 ORGANISK PEROXID TYPE F, FAST: Kode S4AN.

f) Klasse 6.1:

UN 1613 HYDROGENCYANID, VANDIG OPLØSNING, og UN 3294 HYDROGENCYANID, OPLØSNING I ALKOHOL: Kode L15DH.

g) Klasse 7:

Alle stoffer: særlige tanke.

Minimumskrav for væsker: Kode L2,65CN, for faste stoffer: Kode S2,65AN.

Uanset de generelle krav i dette punkt kan tanke til radioaktive stoffer også bruges til transport af andet gods, forudsat at kravene i underafsnit 5.1.3.2 er opfyldt.

h) Klasse 8:

UN 1052 HYDROGENFLUORID, VANDFRI, og UN 1790 FLUSSYRE, med mere end 85 % hydrogenfluorid: Kode L21DH.

UN 1744 BROM eller BROM, OPLØSNING: Kode L21DH.

UN 1791 HYPOCHLORITOPLØSNING og UN 1908 CHLORITOPLØSNING: Kode L4BV.

4.3.4.1.4 {blank}

Tankcontainere og tankveksellad, der er beregnet til transport af flydende affald, og som opfylder kravene i kapitel 6.10 og er forsynet med to lukkeanordninger i henhold til underafsnit 6.10.3.2, skal tildeles tankkode L4AH. Hvis de pågældende tanke er udstyret således, at de kan transportere skiftevis flydende og faste stoffer, skal de tildeles de kombinerede koder L4AH+S4AH.

4.3.4.2 Generelle bestemmelser

4.3.4.2.1 Ved pålæsning af varme stoffer må temperaturen på tankens eller varmeisoleringens yderside ikke overstige 70 °C under transporten.

4.3.4.2.2 Forbindelsesrørene mellem uafhængige, men indbyrdes forbundne tankvogne (f.eks. i heltog) skal være tomme under transport. {blank}

4.3.4.2.3 Når tanke, der er tilladt til fordråbede gasser hørende til klasse 2, også er tilladt til væsker i andre klasser, skal den i afsnit 5.3.5 foreskrevne orange stribe under transport af disse væsker være afdækket eller på anden måde gjort ikke-synlig. {blank}

Ved transport af disse væsker må ej heller angivelser efter punkt 6.8.3.5.6 b) eller c) på begge sider af tankvognen eller på tavlerne kunne ses.

4.3.5 Særlige bestemmelser

Følgende særlige bestemmelser finder anvendelse, når de er angivet i kolonne (13) i tabel A i kapitel 3.2:

- TU1** Tankene må først overdrages til transport, når stoffet er størknet fuldstændigt og blevet dækket med en inert gas. Tomme urensede tanke, der har indeholdt disse stoffer, skal være fyldt med en inert gas.
- TU2** Stoffet skal være dækket med en inert gas. Tomme urensede tanke, der har indeholdt disse stoffer, skal være fyldt med en inert gas.
- TU3** Tankens indre samt alle dele, der kan komme i berøring med stoffet, skal holdes rene. Til pumper, ventiler og andet udstyr må ikke anvendes smøremidler, som kan danne farlige forbindelser med stoffet.
- TU4** Under transporten skal stofferne være dækket af et lag af en inert gas ved et overtryk på mindst 50 kPa (0,5 bar).
Tomme urensede tanke, der har indeholdt disse stoffer, skal være fyldt med en inert gas ved et overtryk på mindst 50 kPa (0,5 bar), når de overdrages til transport.
- TU5** (Reserveret)
- TU6** Ikke godkendt til transport i tanke, batterivogne og MEGC'er, når LC₅₀ er mindre end 200 ppm.
- TU7** De materialer, der er anvendt til sikring af sammenføjningernes tæthed eller til vedligeholdelse af lukkeanordningerne, skal være forenelige med indholdet.
- TU8** Anvendelse af tanke af aluminiumslegering til transport er kun tilladt, hvis tanken udelukkende benyttes til denne type transport, og den transporterede acetaldehyd er fri for syre.
- TU9** UN 1203 BENZIN, med et damptryk ved 50 °C på over 110 kPa (1,1 bar), dog højst 150

- kPa (1,5 bar), må også transporteres i tanke, der er konstrueret i henhold til punkt 6.8.2.1.14 a), og som har udstyr i overensstemmelse med punkt 6.8.2.2.6.
- TU10** (Reserveret)
- TU11** Under påfyldning må dette stofs temperatur ikke overstige 60 °C. En maksimal fyldnings-temperatur på 80 °C er tilladt, forudsat at ulmepletter undgås og nedenstående betingelser er opfyldt. Efter fyldning skal tankene sættes under tryk (f.eks. med trykluft) for at efterprøve tætheden. Det skal sikres, at trykket ikke aftager under transporten. Før tømning skal det kontrolleres, om trykket i tankene stadig er større end det atmosfæriske tryk. Hvis dette ikke er tilfældet, skal der indføres en inert gas i tankene før tømning.
- TU12** Ændres brugen, skal tanke og udstyr omhyggeligt rengøres for alle rester før og efter transporten af dette stof.
- TU13** Tankene skal være fri for urenheder ved fyldning. Betjeningsudstyret, herunder ventiler og udvendige rørsystemer, skal tømmes efter fyldning eller tømning.
- TU14** Lukkeanordningernes beskyttelseshætter skal være låst under transporten.
- TU15** Tankene må ikke anvendes til transport af fødevarer, andre næringsmidler og foderstoffer.
- TU16** Tomme urensede tanke skal, når de overdrages til transport, enten:
være fyldt med nitrogen eller
være fyldt med vand til mindst 96 % og højst 98 % af kapaciteten. Fra den 1. oktober til den 31. marts skal vandet være tilsat et antifrostmiddel i en sådan koncentration, at vandet ikke kan fryse under transporten. Antifrostmidlet må ikke være ætsende og må ikke kunne reagere med fosfor.
- TU17** Må kun transporteres i batterivogne eller MEGC'er, hvis elementer består af beholdere.
- TU18** Fyldningsgraden skal forblive under det niveau, hvor væskens volumen, såfremt indholdets temperatur hæves til en temperatur, hvor damptrykket er lig med sikkerhedsventilens åbningstryk, når op på 95 % af tankens kapacitet ved den pågældende temperatur. Bestemmelsen i punkt 4.3.2.3.4 finder ikke anvendelse.
- TU19** Tankene må fyldes til 98 % ved fyldningstemperaturen og -trykket. Bestemmelsen i punkt 4.3.2.3.4 finder ikke anvendelse.
- TU20** (Reserveret)
- TU21** Stoffet skal, hvis der anvendes vand som beskyttelsesmiddel, være dækket af mindst 12 cm vand på fyldningstidspunktet. Fyldningsgraden ved en temperatur på 60 °C må højst være 98 %. Hvis der anvendes nitrogen som beskyttelsesmiddel, må fyldningsgraden ved en temperatur på 60 °C højst være 96 %. Tomrummet skal være fyldt med nitrogen på en sådan måde, at trykket på intet tidspunkt, selv ikke efter afkøling, bliver lavere end det atmosfæriske tryk. Tanken skal være lukket på en sådan måde, at enhver form for udslip af gasser hindres.
- TU22** Tankene må højst fyldes til 90 % af deres kapacitet. Der skal være et tomrum på 5 %, når væsken har en gennemsnitstemperatur på 50 °C.
- TU23** Fyldningsgraden må højst være 0,93 kg pr. liter kapacitet, når fyldning sker efter vægt. Fyldes der efter volumen, må fyldningsgraden højst være 85 %.
- TU24** Fyldningsgraden må højst være 0,95 kg pr. liter kapacitet, når fyldning sker efter vægt. Fyldes der efter volumen, må fyldningsgraden højst være 85 %.
- TU25** Fyldningsgraden må højst være 1,14 kg pr. liter kapacitet, når fyldning sker efter vægt. Fyldes der efter volumen, må fyldningsgraden højst være 85 %.
- TU26** Fyldningsgraden må højst være 85 %.
- TU27** Tankene må højst fyldes til 98 % af kapaciteten.
- TU28** Tankene må højst fyldes til 95 % af kapaciteten ved en referencetemperatur på 15 °C.
- TU29** Tankene må højst fyldes til 97 % af kapaciteten, og den maksimale temperatur efter fyldning må højst være 140 °C.
- TU30** Tanke skal fyldes i henhold til prøvningsrapporten udfærdiget i forbindelse med typegodkendelsen, dog højst til 90 % af kapaciteten.
- TU31** Tankene må højst fyldes til 1 kg pr. liter kapacitet.
- TU32** Tankene må højst fyldes til 88 % af kapaciteten.
- TU33** Tankene skal fyldes til mindst 88 % og højst 92 % af kapaciteten eller til 2,86 kg pr. liter kapacitet.

- TU34** Tankene må højst fyldes til 0,84 kg pr. liter kapacitet.
- TU35** Tomme tankvogne, tomme aftagelige tanke og tomme tankcontainere, urensede, som har indeholdt disse stoffer, er ikke underlagt kravene i RID, såfremt der er truffet tilstrækkelige foranstaltninger til at fjerne eventuelle farer.
- TU36** Fyldningsgraden i henhold til underafsnit 4.3.2.2 må højst være 93 % af kapaciteten ved en referencetemperatur på 15 °C.
- TU37** Transport i tanke er begrænset til stoffer indeholdende patogener, for hvilke det er usandsynligt, at de udgør nogen alvorlig fare, og mod hvilke der, selv om de kan forårsage en alvorlig infektion hos den, der udsættes for dem, findes en effektiv behandling eller forebyggelse, og hvor faren for overførsel af smitte er begrænset (dvs. moderat fare for enkeltpersoner og ringe fare for befolkningen generelt).
- TU38** **Fremgangsmåde efter aktivering af energiabsorberende elementer** {blank}
- Efter plastisk deformation af energiabsorberende elementer i henhold til den særlige bestemmelse TE22 i afsnit 6.8.4 skal tank-vognen eller batterivognen, efter at den er undersøgt, føres direkte til værksted.
- Hvis en tankvogn eller batterivogn i læsset tilstand kan udsættes for rangerstød, som de forekommer under normal jernbanedrift, for eksempel på grund af, at de eksisterende energiabsorberende puffere er udskiftet med normale puffere, eller efter midlertidig blokering af beskadigede energiabsorberende elementer, kan den, efter at den er undersøgt, føres til tømning og derefter til værksted.
- Anm.:** Tankvognen eller batterivognen skal forsynes med en oplysning om, at de energiabsorberende elementer er ude af funktion.
- TU39** Det skal påvises, om stoffet er egnet til at blive transporteret i tanke. Metoden til at vurdere denne egnethed skal godkendes af den kompetente myndighed. En metode hertil er prøvning 8 (d) i prøvningsserie 8 (se "Manual of Tests and Criteria", del I, underafsnit 18.7).
- Stofferne må ikke blive i tanken så længe, at det kan medføre sammenklumpning. Der skal træffes passende forholdsregler til at undgå ophobning af stoffer i tanken (f.eks. rengøring m.v.).

Kapitel 4.4 **Anvendelse af tankcontainere, herunder tankveksellad, * med fiberforstærkede plasttanke** (tysk: "FVK"-tank / eng.: "FRP"-tank)

Anm.: UN-tanke og UN-multielement gascontainere (UN-MEGC'er) er beskrevet i kapitel 4.2, [tankvogne](#), [aftagelige tanke](#), tankcontainere og tankveksellad med råtank af metal samt [batterivogne](#) og MEGC'er bortset fra UN-MEGC'er er beskrevet i kapitel 4.3, og slamsugertanke er beskrevet i kapitel 4.5.

4.4.1 **Generelt**

Transport af farlige stoffer i [tankcontainere](#), [herunder tankveksellad](#), [med](#) fiberforstærkede plasttanke er kun tilladt, såfremt følgende bestemmelser er opfyldt:

- a) stoffet er klassificeret i klasse 3, 5.1, 6.1, 6.2, 8 eller 9,
- b) stoffets damptryk er maksimum 110 kPa (1,1 bar) (absolut tryk) ved 50 °C,
- c) transport af stoffet i metalliske tanke er godkendt i henhold til underafsnit 4.3.2.1.1,
- d) det beregnede tryk, som er angivet for stoffet på plads nr. to i tankkoden i kolonne (12) i tabel A i kapitel 3.2, er højst 4 bar (se også punkt 4.3.4.1.1), og
- e) [tankcontaineren](#), [herunder tankvekselladet](#), opfylder de bestemmelser i kapitel 6.9, der finder anvendelse på transport af stoffet.

4.4.2 **Drift**

4.4.2.1 Bestemmelserne i punkterne 4.3.2.1.5 - 4.3.2.2.4, 4.3.2.3.3 - 4.3.2.3.6, 4.3.2.4.1, 4.3.2.4.2 og underafsnit 4.3.4.1 og 4.3.4.2 finder anvendelse.

4.4.2.2 Det transporterede stofs temperatur må på påfyldningstidspunktet ikke overstige den maksimale driftstemperatur, som er angivet på den i afsnit 6.9.6 omtalte plade på tanken.

4.4.2.3 Desuden gælder de særlige bestemmelser (TU) i afsnit 4.3.5, som angivet i kolonne (13) i tabel A i kapitel 3.2, såfremt disse bestemmelser også gælder ved transport i tanke af metal.

* (DK-red): Transport i fiberforstærkede plasttanke er kun tilladt, når tanken er en del af en tankcontainer. Se definitionen på en tankcontainer i afsnit 1.2.1. Fiberforstærkede plasttanke må ikke anvendes til jernbanetankvogne.

Kapitel 4.5 Anvendelse og drift af slamsugertanke

Anm.: UN-tanke og UN-multielement gascontainere (UN-MEGC's) er beskrevet i kapitel 4.2, [tankvogne](#), [aftagelige tanke](#), tankcontainere og tankveksellad med råtanke af metal samt batteri**vogne** og MEGC's bortset fra UN-MEGC's er beskrevet i kapitel 4.3, og [tankcontainere med fiberforstærkede plasttanke](#) er beskrevet i kapitel 4.4.

4.5.1 Anvendelse

4.5.1.1 Affald bestående af stoffer i klasse 3, 4.1, 5.1, 6.1, 6.2, 8, 9 må transporteres i slamsugertanke i overensstemmelse med kapitel 6.10, såfremt det i henhold til kapitel 4.3 er tilladt at transportere stoffet i tankcontainere eller tankveksellad.

Stoffer, der er tildelt tankkode L4BH i kolonne (12) i tabel A i kapitel 3.2, eller en anden tankkode, som er tilladt i henhold til hierarkiet i punkt 4.3.4.1.2, må transporteres i slamsugertanke med "A" eller "B" på tredje plads i tankkoden.

4.5.2 Drift

4.5.2.1 Bestemmelserne i kapitel 4.3, undtagen punkt 4.3.2.2.4 og 4.3.2.3.3, finder anvendelse for slamsugertanke og skal suppleres med bestemmelserne i underafsnittene 4.5.2.2 - [4.5.2.5](#) nedenfor.

4.5.2.2 For transport af væsker klassificeret som brandfarlige, skal slamsugertanke påfyldes gennem påfyldningsåbninger placeret lavt på tanken. Der skal træffes forholdsregler, således at dannelsen af sprøjt [og fordampning](#) begrænses.

4.5.2.3 Ved tømning af brandfarlige væsker med et flammepunkt på under 23 °C ved hjælp af trykluft er det højst tilladte tryk 100 kPa (1 bar).

4.5.2.4 Anvendelse af tanke, der er udstyret med et forskydeligt stempel, der fungerer som rumopdeling, må kun anvendes, hvis stofferne på hver side af opdelingen (stempellet) ikke reagerer farligt med hinanden (se punkt 4.3.2.3.6).

4.5.2.5 Det skal sikres, at en eventuel sugearm ikke skubbes ud af sin hvilestilling under normale transportforhold.

Del 5 Bestemmelser for forsendelse

Kapitel 5.1 Generelle bestemmelser

5.1.1 Anvendelse og generelle bestemmelser

Denne del indeholder bestemmelser om mærkning og dokumentation i forbindelse med forsendelser af farligt gods og godkendelse af forsendelser og forhåndsmeddelelser, hvor det er relevant.

5.1.2 Brug af ekstra ydre emballage

5.1.2.1 a) En ekstra ydre emballage skal være

- (i) mærket med ordet "OVERPACK" ^{*} og
- (ii) mærket med bogstaverne "UN" efterfulgt af UN-nummeret og forsynet med faresedler i overensstemmelse med kravene for kolli i afsnit 5.2.2 for hver type farligt gods i den ekstra ydre emballage,

medmindre UN-numre og faresedler repræsentative for alt farligt gods i den ekstra ydre emballage er synlige, dog skal kravene i punkt 5.2.2.1.11 respekteres. Hvis der kræves samme UN-nummer eller samme fareseddel for forskellige kolli, skal det/den kun anføres/påsættes én gang.

Mærkningen med ordet "OVERPACK", som skal være umiddelbart synlig og læselig, skal være på et af de officielle sprog i oprindelseslandet og desuden, hvis dette sprog ikke er engelsk, fransk eller tysk, på engelsk, fransk eller tysk, medmindre andet er bestemt i eventuelle aftaler indgået mellem de af transporten berørte lande.

b) Følgende ekstra ydre emballager skal være forsynet med retningspile som illustreret i underafsnit 5.2.1.9 på to modstående sider:

- ekstra ydre emballager, der indeholder kolli, som skal være mærket i overensstemmelse med punkt 5.2.1.9.1; kravet gælder dog ikke hvis mærkningen på kolliene er synlige, og
- ekstra ydre emballager, der indeholder væsker i kolli, hvor kolliene i henhold til punkt 5.2.1.9.2 ikke kræves mærket med retningspile; kravet gælder dog ikke hvis lukkeanordningerne er synlige.

5.1.2.2 Hvert kolli med farligt gods i en ekstra ydre emballage skal opfylde alle gældende bestemmelser i RID. Hver emballages tilsigtede funktion må ikke på nogen måde hindres af den ekstra ydre emballage.

5.1.2.3 Hvert enkelt kolli, der er forsynet med retningspile i henhold til underafsnit 5.2.1.9, og som har en ekstra ydre emballage eller er anbragt i storeemballage, skal anbringes i overensstemmelse med denne mærkning.

5.1.2.4 Forbuddene mod sammenlæsning finder også anvendelse på disse ekstra ydre emballager.

5.1.3 Tomme, urensede emballager (herunder IBC'er og storeemballager), tanke, vogne og containere til transport i bulk

5.1.3.1 Tomme urensede emballager (herunder IBC'er og storeemballager), tanke (herunder tankvogne, batterivogne, aftagelige tanke, UN-tanke, tankcontainere og MEGC'er), vogne og containere til transport i bulk, som har indeholdt farligt gods hørende til de forskellige klasser bortset fra klasse 7, skal mærkes og forsynes med faresedler på samme måde, som hvis de var fyldte.

Anm.: Mht. dokumentation, se kapitel 5.4.

^{*} (DK-red): "OVERPACK" er det engelske udtryk for "EKSTRA YDRE EMBALLAGE". På tysk hedder det "UMVERPACKUNG", undtagen i forbindelse med klasse 7, hvor det på tysk hedder "UMPACKUNG".

5.1.3.2 Emballager, herunder tanke og IBC'er brugt til transport af radioaktive stoffer, må ikke anvendes til opbevaring eller transport af andet gods, medmindre de er rengjort således, at niveauet af beta- og gamma-aktive stoffer samt alfa-aktive stoffer med lav toksicitet er under 0,4 Bq/cm², og niveauet af alle andre alfa-aktive stoffer er under 0,04 Bq/cm².

5.1.4 Sammenpakning

Når to eller flere typer farligt gods pakkes sammen i den samme ydre emballage, skal kolliet være mærket i henhold til kravene for hvert stof eller hver genstand. Hvis den samme fareseddel kræves for forskelligt gods, skal den kun påsættes en gang.

5.1.5 Generelle bestemmelser for klasse 7

5.1.5.1 Godkendelse af transport og notifikation

5.1.5.1.1 Generelt

Ud over godkendelse af kollikonstruktionen, som er beskrevet i kapitel 6.4, kræves også multilateral godkendelse af transporten under særlige omstændigheder (punkterne 5.1.5.1.2 og 5.1.5.1.3). Under visse omstændigheder er det også nødvendigt at give de kompetente myndigheder notifikation om en transport (punkt 5.1.5.1.4).

5.1.5.1.2 Transportgodkendelser

Multilateral godkendelse kræves for:

- transport af kolli af type B(M), der ikke opfylder kravene i underafsnit 6.4.7.5, eller som er konstrueret således, at der er mulighed for kontrolleret periodisk udluftning,
- transport af kolli af type B(M), som indeholder radioaktive stoffer med en aktivitet på over 3000 A₁ eller 3000 A₂ eller over 1000 TBq, hvorved den laveste af disse værdier er gældende, og
- transport af kolli, som indeholder fissile stoffer, hvis summen af kritikalitetssikkerhedsindeksene for kolloene i en enkelt vogn eller container overstiger 50.

En kompetent myndighed kan dog tillade transport til eller gennem sit land uden transportgodkendelse gennem en særlig bestemmelse i konstruktionsgodkendelsen (se punkt 5.1.5.2.1).

5.1.5.1.3 Godkendelse af transport som særligt arrangement

En kompetent myndighed kan godkende bestemmelser, ifølge hvilke en forsendelse, der ikke opfylder alle relevante bestemmelser i RID, kan transporteres som særligt arrangement (se afsnit 1.7.4).

5.1.5.1.4 Notifikationer (Underretninger)

Notifikation af de kompetente myndigheder kræves i følgende tilfælde:

- Før den første transport af et kolli, der kræver godkendelse fra en kompetent myndighed, skal afsenderen sikre sig, at genparten af alle relevante attester for den pågældende kollikonstruktion fremsendes til den kompetente myndighed i forsendelsens oprindelsesland og til den kompetente myndighed i hvert af de lande, som berøres af transporten. Afsenderen er dog ikke forpligtet til at afvente bekræftelse af modtagelsen fra den kompetente myndighed, ligesom den kompetente myndighed ikke er forpligtet til at sende afsenderen en sådan bekræftelse.
- For hver af følgende former for transport:
 - Kolli af type C, som indeholder radioaktive stoffer med en aktivitet på over 3000 A₁ eller 3000 A₂, efter omstændighederne, eller over 1000 TBq, hvorved den laveste af disse værdier gælder,
 - Kolli af type B(U), som indeholder radioaktive stoffer med en aktivitet på over 3000 A₁ eller 3000 A₂, efter omstændighederne, eller over 1000 TBq, hvorved den laveste af disse værdier gælder,
 - Kolli af type B(M),
 - Transport som særligt arrangement,

skal afsenderen notificere den kompetente myndighed i forsendelsens oprindelsesland og den kompetente myndighed i hvert land, som berøres af transporten. Notifikationen skal være hver af de kompetente myndigheder i hænde, inden transporten påbegyndes, og om muligt mindst 7 dage i forvejen.

- c) Afsenderen er ikke forpligtet til at foretage særskilt notifikation, hvis de nødvendige oplysninger er indeholdt i ansøgningen om transportgodkendelse.
- d) Notifikation af forsendelsen skal indeholde:
- (i) tilstrækkelige oplysninger til at muliggøre identifikation af kolliet eller kolliene, herunder alle relevante attestnumre og identitetsmærker,
 - (ii) oplysninger om afsendelsesdato, forventet ankomstdato og foreslået rute,
 - (iii) navnet/navnene på det eller de radioaktive stof(fer) eller radionuklidet/radionukliderne,
 - (iv) beskrivelser af det radioaktive stofs fysiske og kemiske tilstand, eller angivelse af, at der er tale om radioaktivt stof i speciel form eller radioaktivt stof med lav spredningsrisiko, og
 - (v) det radioaktive indholds maksimale aktivitet under transporten udtrykt i becquerel (Bq) med det relevante SI-præfikssymbol (se underafsnit 1.2.2.1). For fissile stoffer kan det fissile stofs vægt (eller vægten af hvert fissilt nuklid for blandinger, hvor dette er relevant) i gram (g) eller multipla heraf angives i stedet for aktiviteten.

5.1.5.2 Attester udstedt af den kompetente myndighed

5.1.5.2.1 Attester udstedt af den kompetente myndighed kræves i følgende tilfælde:

- a) Konstruktioner af:
- (i) radioaktivt stof i speciel form,
 - (ii) radioaktivt stof med lav spredningsrisiko,
 - (iii) kolli, som indeholder 0,1 kg uranhexafluorid eller derover,
 - (iv) alle kolli, som indeholder fissile stoffer, medmindre de er undtaget i henhold til underafsnit 6.4.11.2,
 - (v) kolli af type B(U) og type B(M), og
 - (vi) kolli af type C.
- b) Særlige arrangementer.
- c) Visse transportere (se punkt 5.1.5.1.2).

Attesterne skal bekræfte, at de relevante krav er opfyldt, og tildele konstruktionen et identitetsmærke, hvis der er tale om en konstruktionsgodkendelse.

Godkendelsesattester for kollikonstruktion og transport kan kombineres i en enkelt attest.

Attester og ansøgninger om attester skal opfylde kravene i afsnit 6.4.23.

5.1.5.2.2 Afsenderen skal være i besiddelse af en genpart af samtlige relevante attester.

5.1.5.2.3 For kollikonstruktioner, som ikke kræver en attest udstedt af en kompetent myndighed, skal afsenderen på anmodning dokumentere over for den kompetente myndighed, at kollikonstruktionen opfylder alle relevante krav.

5.1.5.3 Fastlæggelse af transportindex (TI) og kritikalitetssikkerhedsindeks (CSI)

5.1.5.3.1 Transportindekset (TI) for et kolli, en ekstra ydre emballage, en container eller uemballeret LSA-I eller SCO-I skal være det tal, der opnås ved anvendelse af følgende procedure:

- a) Det maksimale strålningsniveau fastlægges i enheder udtrykt i millisievert pr. time (mSv/h) ved en afstand af 1 m fra kolliets ydre flader, den ekstra ydre emballage, containeren eller den uemballerede LSA-I og SCO-I. Den fastlagte værdi skal ganges med 100, og tallet, der opnås herved, er udtryk for transportindekset.

For uran- og thoriummalme samt koncentreter af sådanne kan det maksimale strålningsniveau ved et givent punkt 1 m fra belastningens ydre flade angives som:

- 0,4 mSv/h for uran- og thoriummalme samt fysiske koncentratrater af sådanne
- 0,3 mSv/h for kemiske thoriumkoncentratrater
- 0,02 mSv/h for kemiske urankoncentratrater bortset fra uranhexafluorid
- b) For tankvogne, containere og uemballeret LSA-I og SCO-I skal værdien, der fastlægges i ovenstående trin a), ganges med den i tabel 5.1.5.3.1 gældende faktor
- c) Den første decimalplads i den i ovenstående trin a) og b) opnåede værdi skal rundes op (f.eks. bliver 1.13 til 1.2) med undtagelse af værdier på 0,05 eller derunder, der kan betragtes som lig nul.

Tabel 5.1.5.3.1: Multiplikationsfaktorer for tankvogne, containere og uemballeret LSA-I og SCO-I

Ladningsstørrelse ^(a)	Multiplikationsfaktor
ladningsstørrelse $\leq 1 \text{ m}^2$	1
$1 \text{ m}^2 < \text{ladningsstørrelse} \leq 5 \text{ m}^2$	2
$5 \text{ m}^2 < \text{ladningsstørrelse} \leq 20 \text{ m}^2$	3
$20 \text{ m}^2 < \text{ladningsstørrelse}$	10

^(a) Den målte ladnings største tværsnitsareal.

- 5.1.5.3.2** Transportindekset for hver ekstra ydre emballage, container eller vogn skal fastlægges som enten summen af TI'erne for alle indeholdte kolli eller gennem direkte måling af strålingsniveauet, bortset fra i tilfælde af bløde ekstra ydre emballage, for hvilke transportindekset kun fastlægges som summen af TI'erne for alle kolli.
- 5.1.5.3.3** Kritikalitetssikkerhedsindekset for hver ekstra ydre emballage eller container fastlægges som summen af CSI'erne for alle indeholdte kolli. Samme procedure følges ved fastlæggelse af den samlede sum af CSI'erne i en forsendelse eller vogn.
- 5.1.5.3.4** Kolli og ekstra ydre emballage skal henføres til enten kategori I-HVID, II-GUL eller III-GUL i henhold til betingelserne i tabel 5.1.5.3.4 og følgende krav:
- a) Ved et kolli eller en ekstra ydre emballage skal betingelserne for såvel transportindekset som overfladestrålingsniveauet tages i betragtning ved fastlæggelse af den mest passende kategori. I tilfælde, hvor transportindekset opfylder betingelserne for én kategori og overfladestrålingsniveauet opfylder betingelserne for en anden, skal kolliet eller den ekstra ydre emballage henføres til den højeste kategori. I denne forbindelse skal kategori I-HVID betragtes som den laveste kategori.
- b) Transportindekset skal fastlægges ved at følge den i punkt 5.1.5.3.1 og 5.1.5.3.2 beskrevne procedure.
- c) Hvis overfladestrålingsniveauet er højere end 2 mSv/h, skal kolliet eller den ekstra ydre emballage henføre under eneanvendelse og betingelserne i afsnit 7.5.11, CW33 (3.5) a).
- d) Et kolli, der transporteres under en særlig ordning, skal henføres til kategori III-GUL i henhold til bestemmelserne i punkt 5.1.5.3.5.
- e) En ekstra ydre emballage, som indeholder kolli, der transporteres under en særlig ordning, skal henføres til kategori III-GUL i henhold til bestemmelserne i punkt 5.1.5.3.5.

Tabel 5.1.5.3.4: Kategorier af kolli og ekstra ydre emballage

Betingelser		Kategori
Transportindeks (TI)	Maksimalt strålingsniveau på et givent punkt på en ydre flade	
0(a)	Ikke over 0,005 mSv/h	I-HVID
Over 0, men ikke over 1(a)	Over 0,005 mSv/h, men ikke over 0,5 mSv/h	II-GUL
Over 1, men ikke over 10	Over 0,5 mSv/h, men ikke over 2 mSv/h	III-GUL
Over 10	Over 2 mSv/h, men ikke over 10 mSv/h	III-GUL(b)

- (a) Hvis det målte TI ikke er større end 0,05, kan værdien angives som lig nul i henhold til punkt 5.1.5.3.1 c).
- (b) Skal også henhøre under eneanvendelse.

5.1.5.3.5 I alle tilfælde af international transport af kolli, der kræver godkendelse af konstruktion eller forsendelse fra den kompetente myndighed, og for hvilke der gælder forskellige godkendelsestyper i de forskellige lande, som er berørt af forsendelsen, skal kategoriseringen være i overensstemmelse med godkendelsesdokumentet i kollikonstruktionens oprindelsesland.

5.1.5.4 Særbestemmelser for transport af undtagelseskolli

5.1.5.4.1 Undtagelseskolli skal på emballagens yderside være letlæseligt og holdbart mærket med:

- a) UN-nummeret med bogstaverne "UN" foran;
- b) En identifikation af enten afsenderen eller modtageren eller begge; og
- c) Den tilladte samlede vægt, hvis denne overstiger 50 kg.

5.1.5.4.2 Dokumentationskravene i kapitel 5.4 finder ikke anvendelse for undtagelseskolli med radioaktive stoffer med undtagelse af, at UN-nummeret med bogstaverne "UN" foran samt afsenderens og modtagerens navn og adresse skal fremgå af et transportdokument, f.eks. et konnossement, luftfragtbrief eller CMR/CIM-fragtbrief.

5.1.5.5 Oversigt over krav vedrørende godkendelse og forhåndsmeddelelse

- Anm.: 1.** Før den første afsendelse af et kolli, hvis konstruktion kræver den kompetente myndigheds godkendelse, skal afsenderen sikre, at en kopi af godkendelsen for den pågældende konstruktion er blevet sendt til den kompetente myndighed i hvert land, som bliver berørt af transporten (se punkt 5.1.5.1.4 a)).
- 2.** Meddelelse er påkrævet, hvis indholdet overstiger $3 \times 10^3 A_1$ eller $3 \times 10^3 A_2$ eller 1.000 TBq (se punkt 5.1.5.1.4 b)).
- 3.** Multilateral godkendelse af transport er påkrævet, hvis indholdet overstiger $3 \times 10^3 A_1$ eller $3 \times 10^3 A_2$ eller 1.000 TBq, eller hvis kontrolleret periodisk ventilering er tilladt (se underafsnit 5.1.5.1).
- 4.** Se bestemmelser vedrørende godkendelse og forhåndsmeddelelse for de pågældende kolli til det transporterede stof.

Emne	UN-nummer	Godkendelse påkrævet fra kompetent myndighed		Afsender skal før hver enkelt transport give meddelelse til de kompetente myndigheder i afsendelseslandet og de lande, der berøres af transporten ^{a)}	Reference
		Afsendelseslandet	Landene berørt af transporten ^{a)}		
Beregning af ikke anførte A ₁ - and A ₂ -værdier	-	Ja	Ja	Nej	-
Undtagelseskolli - kollikonstruktion - transport	2908, 2909, 2910, 2911	Nej Nej	Nej Nej	Nej Nej	-
LSA-stoffer ^{b)} og SCO ^{b)} industrielle kollityper 1, 2 og 3, ikke-fissile og undtaget-fissile - kollikonstruktion - transport	2912, 2913, 3321, 3322	Nej Nej	Nej Nej	Nej Nej	-
Type A kolli ^{b)} , ikke-fissile og undtaget-fissile	2915, 3332				-

Emne	UN-nummer	Godkendelse påkrævet fra kompetent myndighed		Afsender skal før hver enkelt transport give meddelelse til de kompetente myndigheder i afsendelseslandet og de lande, der berøres af transporten ^{a)}	Reference
		Afsendelseslandet	Landene berørt af transporten ^{a)}		
- kollikonstruktion - transport		Nej Nej	Nej Nej	Nej Nej	
Type B(U) kolli ^{b)} , ikke-fissile og undtaget-fissile - kollikonstruktion - transport	2916	Ja Nej	Nej Nej	Se Anm. 1 Se Anm. 2	5.1.5.1.4 b), 5.1.5.2.1 a), 6.4.22.2
Type B(M) kolli ^{b)} , ikke-fissile og undtaget-fissile - kollikonstruktion - transport	2917	Ja Se Anm.3	Ja Se Anm.3	Nej Ja	5.1.5.1.4 b), 5.1.5.2.1 a), 5.1.5.1.2, 6.4.22.3
Type C kolli ^{b)} , ikke-fissile og undtaget-fissile - kollikonstruktion - transport	3323	Ja Nej	Nej Nej	Se Anm. 1 Se Anm. 2	5.1.5.1.4 b), 5.1.5.2.1 a), 6.4.22.2
Kolli med fissile stoffer - kollikonstruktion - transport: sum af kritikalitets-sikkerhedsindices på højst 50 sum af kritikalitets-sikkerhedsindices større end 50	2977, 3324, 3325, 3326, 3327, 3328, 3329, 3330, 3331, 3333	Ja ^{c)} Nej ^{d)} Ja	Ja ^{c)} Nej ^{d)} Ja	Nej Se Anm. 2 Se Anm. 2	5.1.5.2.1 a), 5.1.5.1.2, 6.4.22.4
Radioaktive stoffer i speciel form - konstruktion - transport	- Se Anm. 4	Ja Se Anm.4	Nej Se Anm.4	Nej Se Anm. 4	1.6.5.3, 5.1.5.2.1 a), 6.4.22.5
Radioaktivt stof med lav spredningsrisiko - konstruktion - transport	- Se Anm. 4	Ja Se Anm.4	Nej Se Anm.4	Nej Se Anm. 4	5.1.5.2.1 a), 6.4.22.3
Kolli indeholdende 0,1 kg eller mere uranhexafluorid - konstruktion - transport	- Se Anm. 4	Ja Se Anm.4	Nej Se Anm.4	Nej Se Anm. 4	5.1.5.2.1 a), 6.4.22.1
Særligt arrangement - transport	2919, 3331	Ja	Ja	Ja	1.7.4.2, 5.1.5.2.1 b), 5.1.5.1.4 b)
Godkendte kollikonstruktioner i henhold til overgangsbestemmelser	-	Se afsnit 1.6.6	Se afsnit 1.6.6	Se Anm. 1	1.6.6.1, 1.6.6.2, 5.1.5.1.4 b), 5.1.5.2.1 a), 5.1.5.1.2.

Noter til tabellen:

a) Lande, hvorfra, hvorigennem eller hvortil forsendelsen transporteres.

- b) Såfremt det radioaktive indhold er fissilt stof, som ikke er undtaget fra bestemmelserne om kolli indeholdende fissile stoffer, finder bestemmelserne om kolli med fissile stoffer anvendelse (se afsnit 6.4.11).
- c) Kollikonstruktion til fissile stoffer kan også være underlagt krav om godkendelse svarende til andre dele af oversigten.
- d) Transport kan dog være underlagt krav om godkendelse svarende til andre dele af oversigten.

Kapitel 5.2 Mærkning og beklæbning

5.2.1 Mærkning af kolli med påskrifter

Anm.: Mht. mærkning i forbindelse med konstruktion, prøvning og godkendelse af emballager, storemballager, gasbeholdere og IBC'er, se del 6.

5.2.1.1 Medmindre andet er fastlagt i RID, skal hvert kolli tydeligt og holdbart være påskrevet bogstaverne «UN» efterfulgt af det UN-nummer, som svarer til det indeholdte farlige gods. Hvis genstanden er uemballeret, skal påskriften fremgå af genstanden, stellet eller genstandens håndterings-, opbevarings- eller startanordning.

5.2.1.2 Alle påskrifter på kolli, som kræves i henhold til dette kapitel:

- a) skal være umiddelbart synlige og læselige, og
- b) skal kunne modstå forskellige vejrforhold, uden at funktionen nedsættes nævneværdigt.

5.2.1.3 Bjærgningsemballager skal endvidere være påskrevet ordet «BJÆRGNING».

5.2.1.4 IBC'er med en kapacitet på mere end 450 liter og storemballager skal være forsynet med påskrifter på to modstående sider.

5.2.1.5 Yderligere bestemmelser for gods hørende til klasse 1

Kolli med gods hørende til klasse 1 skal endvidere være forsynet med den officielle godsbetegnelse som fastsat i henhold til afsnit 3.1.2. Påskriften, som skal være letlæselig og permanent, skal være på et officielt sprog i oprindelseslandet, og desuden, hvis dette sprog ikke er fransk, tysk, italiensk eller engelsk, da tillige på fransk, tysk, italiensk eller engelsk, medmindre andet er fastsat i eventuelle aftaler indgået mellem de af transporten berørte lande

Ved militære forsendelser i henhold til afsnit 1.5.2, som transporteres som vognladning, må kolliene forsynes med de af den kompetente militære myndighed foreskrevne betegnelser i stedet for den officielle godsbetegnelse.

5.2.1.6 Yderligere bestemmelser for gods hørende til klasse 2

Genopfyldelige beholdere skal være påskrevet følgende oplysninger med letlæselig og holdbar skrift:

a) UN-nummeret og den officielle godsbetegnelse for gassen eller gasblandingen som fastlagt i henhold til afsnit 3.1.2.

Ved gasser klassificeret under en n.o.s.-betegnelse skal kun gassens UN-nummer og tekniske betegnelse ¹ angives.

Ved blandinger skal kun de to bestanddele, der udgør den største fare, angives.

b) For komprimerede gasser påfyldt efter vægt samt fordråbete gasser, enten den maksimalt tilladte fyldningsvægt og tara for beholderen med beslag og tilbehør, som er monteret på fyldningstidspunktet, eller bruttovægten.

c) Datoen (året) for det næste periodiske eftersyn.

Disse oplysninger kan enten indgraveres eller angives på en holdbar informationskive eller oplysningsseddel påsat beholderen eller angives med en holdbar og tydelig påskrift, f.eks. ved hjælp af trykning eller anden tilsvarende metode.

¹ I stedet for den tekniske betegnelse er brugen af en af følgende betegnelser tilladt:

- for UN 1078 kølemiddel gas, n.o.s: blanding F1, blanding F2, blanding F3,
- for UN 1060 methylacetylen og propadienblandinger, stabiliserede: blanding P1, blanding P2,
- for UN 1965 carbonhydridgasblanding, fordråbet, n.o.s: blanding A eller butan, blanding A01 eller butan, blanding A02 eller butan, blanding A0 eller butan, blanding A1, blanding B1, blanding B2, blanding B, blanding C eller propan,
- for UN 1010 butadiener, stabiliseret: 1,2-butadien, stabiliseret, eller 1,3-butadien, stabiliseret.

Anm.: 1. Se også punkt 6.2.2.7.

2. Mht. mærkning af ikke-genopfyldelige beholdere, se punkt 6.2.2.8.

5.2.1.7 Særlige mærkningsbestemmelser (påskrifter) for gods hørende til klasse 7

5.2.1.7.1 Alle kolli skal på ydersiden af emballagen være tydeligt og holdbart påskrevet en angivelse af enten afsenderen eller modtageren eller begge.

5.2.1.7.2 Alle kolli, bortset fra undtagelseskolli, skal på ydersiden af emballagen være tydeligt og holdbart påskrevet bogstaverne «UN» efterfulgt af UN-nummeret samt den officielle godsbetegnelse. Mærkningen af undtagelseskolli skal være som påkrævet i punkt 5.1.5.4.1.

5.2.1.7.3 Alle kolli med en bruttovægt på over 50 kg skal på ydersiden af emballagen være tydeligt og holdbart påskrevet oplysning om kolliets tilladte bruttovægt.

5.2.1.7.4 Alle kolli, som er i overensstemmelse med:

- a) En kollikonstruktion af type IP-1, type IP-2 eller type IP-3 skal på ydersiden af emballagen være tydeligt og holdbart påskrevet «TYPE IP-1», «TYPE IP-2» eller «TYPE IP-3».
- b) En kollikonstruktion af type A skal på ydersiden af emballagen være tydeligt og holdbart påskrevet «TYPE A».
- c) En kollikonstruktion af type IP-2 eller type IP-3 eller type A skal på ydersiden af emballagen være tydeligt og holdbart påskrevet nationalitetsmærket ² for konstruktionens oprindelsesland og enten fabrikantens navn eller anden identifikation af emballagen, som kræves af den kompetente myndighed i konstruktionens oprindelsesland.

5.2.1.7.5 Alle kolli, som er i overensstemmelse med en konstruktion, der er godkendt af den kompetente myndighed, skal på ydersiden af emballagen skal være tydeligt og holdbart påskrevet:

- a) det identitetsmærke, som den kompetente myndighed har tildelt konstruktionen,
- b) et serienummer, der muliggør entydig identifikation af hver emballage, som er i overensstemmelse med konstruktionen,
- c) «TYPE B(U)» eller «TYPE B(M)» for kollikonstruktioner af type B(U) eller type B(M), og
- d) «TYPE C» for kollikonstruktioner af type C.

² De internationale kendsingsbogstaver i henhold til Færdselskonventionen (Wien 1968).

- 5.2.1.7.6** Alle kollo, som er i overensstemmelse med en kollikonstruktion af type B(U), type B(M) eller type C, skal på ydersiden af den yderste vand- og brandbestandige beholder være tydeligt påskrevet symbolet, som er vist nedenfor. Dette skal være indgraveret eller indstemplet i beholderen eller være påført på anden måde, som sikrer modstandsdygtighed over for brand og vand.

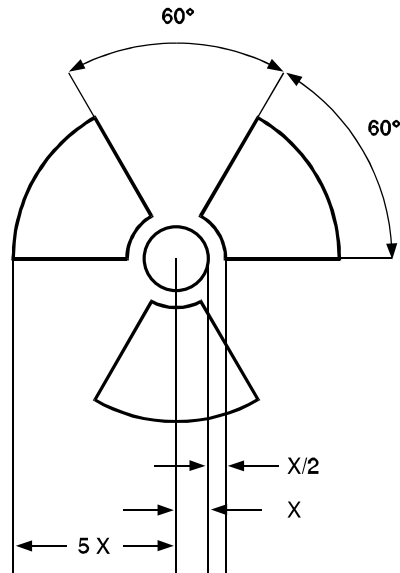

Symbol: Stiliseret trekløver, hvis proportioner er baseret på en cirkel i midten med radius X. X skal mindst være 4 mm.

- 5.2.1.7.7** Beholdere eller emballagemateriale, der indeholder LSA-I- eller SCO-I-stoffer og transporteres under eneanvendelse i overensstemmelse med 4.1.9.2.3, skal på ydersiden være påskrevet enten «RADIOACTIVE LSA-I» eller «RADIOACTIVE SCO-I».

- 5.2.1.7.8** I alle tilfælde af international transport af kollo, der kræver den kompetente myndigheds godkendelse af konstruktionen eller forsendelsen, og for hvilke der gælder forskellige godkendelsestyper i de pågældende lande, som er berørt af forsendelsen, skal mærkningen være i overensstemmelse med attesten for konstruktionens oprindelsesland.

5.2.1.8 Særlige mærkningsbestemmelser for miljøfarlige stoffer

- 5.2.1.8.1** Kollo, der indeholder miljøfarlige stoffer og opfylder kriterierne i punkt 2.2.9.1.10, skal mærkes varigt med mærket for miljøfarlige stoffer som vist i punkt 5.2.1.8.3 med undtagelse af enkeltemballage og kombinationsemballager, hvis sådanne enkeltemballager eller kombinationsemballager indeholdende indre emballager har:

- et nettoindhold på højst 5 l væske eller
- en nettovægt på højst 5 kg faste stoffer.

- 5.2.1.8.2** Mærket for miljøfarlige stoffer skal placeres tæt ved de i underafsnit 5.2.1.1 nævnte påskrifter. Kravene i underafsnit 5.2.1.2 og 5.2.1.4 skal være opfyldt.

- 5.2.1.8.3** Mærket for miljøfarlige stoffer skal fremstå som vist nedenfor. Dimensionerne skal være 100 mm × 100 mm, undtagen hvis kolloene er af sådanne dimensioner, at de kun kan bære mindre mærker.



Symbol (fisk og træ): sort på hvid eller

passende kontrastbaggrund.

5.2.1.9 Retningspile

5.2.1.9.1 Med forbehold af bestemmelserne i punkt 5.2.1.9.2 skal:

- kombinationsemballager med indvendige emballager, som indeholder væske,
- ventilerede enkeltemballager, og
- kryogenbeholdere, der er beregnet til transport af kølede, fordråbete gasser,

være forsynet med tydelige retningspile i overensstemmelse med illustrationen herunder eller i henhold til specifikationerne i standarden ISO 780:1997. Kolliet skal være forsynet med retningspile på to modstående lodrette sider, og pilene skal pege opad i den rigtige retning. Pilene skal have form som et rektangel og en størrelse, så de er let synlige, og som står i rimeligt forhold til kolliets størrelse. Det er valgfrit, om der skal være en kant rundt om pilene.

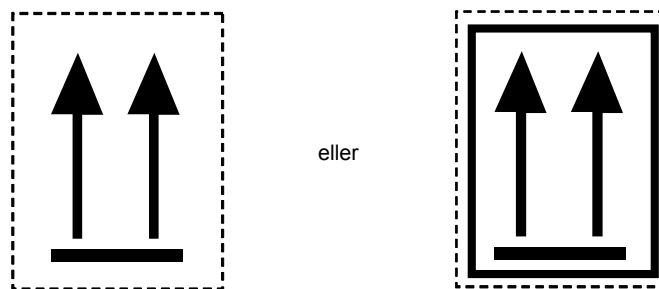

To sorte eller røde pile på hvid bund eller anden bund, hvis farve giver god kontrast. Den rektangulære ramme er valgfri.

5.2.1.9.2 Der kræves ikke mærkning med retningspile på kolli, som indeholder:

- a) trykbeholdere, bortset fra kryogenbeholdere,
- b) farligt gods i indvendige emballager på højst 120 ml, som er forsynet med tilstrækkeligt absorberende materiale mellem den indvendige og den ydre emballage til at absorbere det flydende indhold fuldstændigt,
- c) smittefarlige stoffer i klasse 6.2 i primærbeholdere på højst 50 ml,
- d) radioaktive stoffer i klasse 7 i emballager af type IP-2, IP-3, A, B(U), B(M) eller C,
- e) genstande, som er tætte, uanset hvordan de vender (f.eks. alkohol eller kviksølv i termometre, aerosoler m.v.), eller
- f) kombinationsemballager indeholdende hermetisk lukkede indvendige emballager, som hver højst indeholder 500 ml.

5.2.1.9.3 Kolli, der er mærket i henhold til dette underafsnit, må ikke være forsynet med pile, som angiver andet end den retning, i hvilken kolliet skal vende.

5.2.2 Mærkning af kolli med faresedler

Anm.: Med hensyn til mærkning betragtes små containere som kolli.

5.2.2.1 Bestemmelser vedrørende mærkning med faresedler

5.2.2.1.1 For hver genstand eller hvert stof, som er angivet i tabel A i kapitel 3.2, skal de i kolonne (5) angivne faresedler påsættes, medmindre andet fremgår af en særlig bestemmelse i kolonne (6).

5.2.2.1.2 Permanent faremærkning, som nøjagtig svarer til de foreskrevne modeller, kan benyttes i stedet for faresedler.

5.2.2.1.3 -
5.2.2.1.5

(Reserveret)

5.2.2.1.6 Med forbehold af bestemmelserne i punkt 5.2.2.2.1.2 skal hver fareseddel:

- a) påsættes den samme flade på kolliet, hvis kolliets mål muliggør dette; for kolli hørende til klasse 1 og 7 skal den påsættes tæt på påskriften, som angiver den officielle godsbetegnelse,
- b) være anbragt på kolliet på en sådan måde, at det ikke dækkes eller skjules af andre dele af emballagen, en anordning på emballagen eller andre faresedler eller påskrifter, og
- c) påsættes ved siden af hinanden, når der kræves mere end en fareseddel.

Når et kolli har en uregelmæssig form eller er for lille til, at en fareseddel kan påsættes på tilfredsstillende måde, kan faresedlen påsættes ved hjælp af et sikkert fastgjort mærke eller anden egnet metode.

5.2.2.1.7 IBC'er med en kapacitet på mere end 450 liter og storeballager skal forsynes med faresedler på to modstående sider.

5.2.2.1.8 *Særlige bestemmelser vedrørende mærkning af kolli indeholdende eksplosivstoffer og genstande med eksplosivstoffer ved transport af militære forsendelser*

Ved militære forsendelser i henhold til afsnit 1.5.2, som transporteres som vognladning, behøver kolliene ikke at være forsynet med de i kapitel 3.2 tabel A kolonne (5) angivne faresedler, forudsat at de i afsnit 7.5.2 angivne sammenlædningsforbud er respekteret på grundlag af angivelserne i transportdokumentet jf. punkt 5.4.1.2.1 f).

5.2.2.1.9 *Særlige bestemmelser vedrørende mærkning af selvnedbrydende stoffer og organiske peroxider med faresedler*

- a) Faresedlen, som er i overensstemmelse med model nr. 4.1, angiver også, at produktet kan være brandfarligt, og der kræves derfor ingen fareseddel, som er i overensstemmelse med model nr. 3. Derudover skal der anvendes en fareseddel, som er i overensstemmelse med model nr. 1, for selvnedbrydende stoffer af for type B, medmindre den kompetente myndighed har givet dispensation til at denne fareseddel kan udelades i forbindelse med en bestemt emballage på grund af prøvningsresultater, som har vist, at de selvnedbrydende stoffer i emballagen ikke er eksplosive.
- b) Faresedlen, som er i overensstemmelse med model nr. 5.2, angiver også, at produktet kan være brandfarligt, og der kræves derfor ingen fareseddel, som er i overensstemmelse med model nr. 3. Derudover skal følgende faresedler påsættes:
 - (i) En fareseddel, som er i overensstemmelse med model nr. 1 for organiske peroxider af type B, medmindre den kompetente myndighed har givet dispensation til at denne fareseddel kan udelades i forbindelse med en bestemt emballage på grund af prøvningsresultater, som har vist, at de selvnedbrydende stoffer i emballagen ikke er eksplosive,
 - (ii) en fareseddel, som er i overensstemmelse med model nr. 8, kræves, når kriterierne for emballagegruppe I eller II i klasse 8 er opfyldt.

For selvnedbrydende stoffer og organiske peroxider, som er nævnt ved navn, er de faresedler, som skal påsættes, angivet i listen i henholdsvis underafsnit 2.2.41.4 og 2.2.52.4.

5.2.2.1.10 *Særlige bestemmelser vedrørende mærkning med faresedler af kolli med smittefarlige stoffer*

Ud over faresedlen, som er i overensstemmelse med model nr. 6.2, skal kolli med smittefarlige stoffer være forsynet med enhver anden fareseddel, som kræves på grund af indholdets art.

5.2.2.1.11 *Særlige bestemmelser vedrørende mærkning med faresedler af radioaktive stoffer*

5.2.2.1.11.1 Medmindre større faresedler anvendes i overensstemmelse med punkt 5.3.1.1.3, skal alle kolli, ekstra ydre emballager og containere, som indeholder radioaktive stoffer, være forsynet med mindst to faresedler, som er i overensstemmelse med enten model nr. 7A, 7B og 7C, alt efter kolliets, den ekstra ydre emballages eller containerens kategori (se punkt 5.1.5.3.4). Faresedlerne skal påsættes to modstående sider på ydersiden af kolliet eller på alle fire sider af containeren. Hver ekstra ydre emballage, som indeholder radioaktive stoffer, skal være forsynet med mindst to faresedler på to modstående sider på ydersiden af den ekstra ydre emballage. Derudover skal alle kolli, ekstra ydre emballager og containere, som indeholder fissile stoffer, bortset fra fissile stoffer, der er undtaget i henhold til underafsnit 6.4.11.2, være forsynet med faresedler, som er i overensstemmelse med model nr. 7E. Sådanne faresedler skal, når det er relevant, påsættes ved siden af faresedlerne for radioaktive stoffer. Faresedlerne må ikke dække påskrifter, som er angivet i 5.2.1. Alle mærkater, som ikke vedrører indholdet, skal fjernes eller dækkes til.

5.2.2.1.11.2 Enhver fareseddel, som er i overensstemmelse med model nr. 7A, 7B og 7C, skal indeholde følgende oplysninger.

a) Indhold:

(i) Med undtagelse af LSA-I-stoffer, betegnelsen på radionuklidet eller radionukliderne som anført i tabel 2.2.7.2.2.1 med angivelse af de deri foreskrevne symboler. For blandinger af radionuklider skal de mest begrænsende nuklider opregnes, i det omfang pladsen på linjen tillader det. For LSA eller SCO skal gruppenummeret anføres efter betegnelsen på radionuklidet eller radionukliderne. Betegnelserne «LSA-II», «LSA-III», «SCO-I» og «SCO-II» skal anvendes til dette formål.

(ii) For LSA-I-stoffer er betegnelsen «LSA-I» tilstrækkelig; navnet på radionuklidet er ikke nødvendigt.

b) Aktivitet: Det radioaktive indholds maksimale aktivitet under transporten udtrykt i becquerel (Bq) med det relevante SI-præfikssymbol (se underafsnit 1.2.2.1). For fissile stoffer kan det fissile stofs vægt (eller vægten af hvert fissilt nuklid for blandinger, hvor dette er relevant) i gram (g) eller multipla heraf angives i stedet for aktiviteten.

c) For ekstra ydre emballager og containere skal angivelserne af "indhold" og "aktivitet" på faresedlen indeholde de oplysninger, der kræves i henholdsvis a) og b) ovenfor, sammenlagt for hele indholdet af den pågældende ekstra ydre emballage eller container. Dog kan angivelsen på faresedler for ekstra ydre emballager eller containere, der indeholder sammenlæssede kolli med forskellige radionuklider, være: «Se transportdokumentet».

d) Transportindeks: se tallet, som er fastlagt i henhold til punkt 5.1.5.3.1 og 5.1.5.3.2 (der kræves ingen transportindeksangivelse for kategori I-HVID).

5.2.2.1.11.3 Hver fareseddel, som er i overensstemmelse med model nr. 7E skal udfyldes med det kritikalitets-sikkerhedsindeks (CSI) ^{*}, som er anført i godkendelsesattesten for det særlige arrangement eller godkendelsesattesten for kollikonstruktionen udstedt af den kompetente myndighed.

5.2.2.1.11.4 For ekstra ydre emballager og containere skal kritikalitetssikkerhedsindekset (CSI) ^{*} på faresedlen indeholde de oplysninger, der kræves i henhold til punkt 5.2.2.1.11.3, sammenlagt for det fissile indhold i den ekstra ydre emballage eller containeren.

5.2.2.1.11.5 I alle tilfælde af international transport af kolli, der kræver den kompetente myndigheds godkendelse af konstruktionen eller forsendelsen, og for hvilken der gælder forskellige godkendelsestyper i de pågældende lande, som er berørt af forsendelsen, skal faresedlen være i overensstemmelse med attesten for konstruktionens oprindelsesland.

5.2.2.2 **Bestemmelser vedrørende faresedler**

5.2.2.2.1 Faresedler skal opfylde nedenstående bestemmelser. Hvad angår farve, symboler og generelt format skal de være i overensstemmelse med de modeller, som er vist i punkt 5.2.2.2.2.

Anm.: I visse tilfælde er faresedlerne i punkt 5.2.2.2.2 vist med en stiplede yderkant som beskrevet i punkt 5.2.2.2.1.1. Kanten er ikke nødvendig, når faresedlerne anbringes på en baggrund i en kontrastfarve.

^{*} (DK-red): "CSI" er en forkortelse af det engelske "criticality safety index"

Tilsvarende modeller, der kræves for andre transportformer, men som har mindre variationer, men ingen indvirkning på faresedlens umiddelbare tyding, accepteres også.

5.2.2.2.1.1 Faresedler, skal have form som et kvadrat med en vinkel på 45° (rhombeformet) og måle mindst 100 mm × 100 mm. De skal have en linje, som er placeret 5 mm inden for kanten og parallelt med denne. I en fareseddels øvre halvdel skal linjen have same farve som symbolet, og i den nedre halvdel skal den have same farve som figuren i nederste hjørne. Faresedler skal vises på en baggrund i en kontrastfarve, eller de skal have en stiptet eller ubrudt yderkant. Såfremt kolliets størrelse kræver det, kan faresedlernes mål formindskes, forudsat at de til enhver tid er let læselige.

5.2.2.2.1.2 Trykflasker hørende til klasse 2 kan på grund af deres form, retning og fastgørelsesmekanismer med henblik på transport være forsynet med faresedler, som svarer til dem, der er angivet i dette afsnit, men reduceret i størrelse i overensstemmelse med målene i henhold til standarden ISO 7225:2005, "Gas cylinders - Precautionary labels". Disse påsættes flaskernes ikke-cylindriske del (skulder).

Uanset bestemmelserne i punkt 5.2.2.1.6 må faresedler dække hinanden i det omfang, det er tilladt ifølge ISO 7225:2005. Dog skal faresedlen for den primære fare og tallene på alle faresedler altid være helt synlige, og symbolerne skal være genkendelige.

Tomme, urensede trykbeholdere til gasser i klasse 2 må transporteres med forældede eller beskadigede faresedler med henblik på genopfyldning eller eftersyn og påsætning af en ny fareseddel i overensstemmelse med gældende regler eller med henblik på bortskaffelse af trykbeholderen.

5.2.2.2.1.3 Med undtagelse af faresedler for nr. 1.4, 1.5 og 1.6 under klasse 1 skal faresedlens øverste halvdel indeholde billedsymbolet og den nederste halvdel skal indeholde:

- a) for klasse 1, 2, 3, 5.1, 5.2, 7, 8 og 9, klassenummeret
- b) for klasse 4.1, 4.2 og 4.3, tallet "4 "
- c) for klasse 6.1 og 6.2, tallet "6 ".

Faresedlerne kan i henhold til punkt 5.2.2.2.1.5 omfatte tekst så som UN-nummeret eller ord, der beskriver faren (f.eks. "brandfarlig"), forudsat at teksten ikke gør de øvrige påkrævede fareseddelementer mørkere eller forringer dem.

5.2.2.2.1.4 Desuden skal faresedler for klasse 1, bortset fra nr. 1.4, 1.5 og 1.6, i nederste halvdel, over klassenummeret, vise stoffets eller genstandens underklassenummer og forenelighedsgruppebogstav. Faresedler for nr. 1.4, 1.5 og 1.6 skal i øverste halvdel vise underklassenummeret og i nederste halvdel klassenummeret samt forenelighedsgruppebogstavet.

5.2.2.2.1.5 Hvis det på faresedler, bortset fra faresedler for stoffer hørende til klasse 7, vælges at indsætte tekst (bortset fra klassenummeret) på pladsen under symbolet, skal denne begrænses til oplysninger om risikoens art og forholdsregler, som skal træffes ved håndtering.

5.2.2.2.1.6 Symbolerne, teksten og cifrene skal være letlæselige og holdbare og vises med sort på alle faresedler og håndteringssedler, bortset fra:

- a) faresedlen for klasse 8, hvor eventuel tekst og klassenummer skal vises med hvidt,
- b) faresedler med helt grøn, rød eller blå baggrund, hvor symbol, tekst og ciffer kan vises med hvidt,
- c) faresedlen for klasse 5.2, hvor symbolet kan vises med hvidt; og
- d) faresedler, som er i overensstemmelse med model nr. 2.1, på flasker og gaspatroner til UN 1011, 1075, 1965 og 1978, hvor de kan vises med beholderens baggrundsfarve, forudsat at kontrasten til faresedlens røde bundfarve er tilstrækkelig stor, og

5.2.2.2.1.7 Alle faresedler skal kunne modstå forskellige vejrforhold, uden at funktionen nedsættes nævneværdigt.

5.2.2.2.2 **Modeller for faresedler og håndteringsedler**

Faresedler

KLASSE 1 - Eksplosivstoffer og genstande med eksplosivstoffer



(Nr. 1)

Underklasserne 1.1, 1.2 og 1.3

Symbol: (eksploderende bombe): sort på orange bund. Tallet «1» i nederste hjørne.



(Nr. 1.4)

Underklasse 1.4



(Nr. 1.5)

Underklasse 1.5



(Nr. 1.6)

Underklasse 1.6

Sorte tal/bogstaver på orange bund. Tallene skal være ca. 30 mm høje og med en stregtykkelse på 5 mm (for en fareseddel der måler 100 mm × 100 mm). Tallet «1» i nederste hjørne.

** Angivelse af underklasse. Angives ikke, hvis de eksplosive egenskaber udgør en sekundær risiko.

* Angivelse af forenelighedsgruppe. Angives ikke, hvis de eksplosive egenskaber udgør en sekundær risiko.

KLASSE 2 – Gasser



(Nr. 2.1)

Brandfarlige gasser

Symbol: (flamme): sort eller hvidt på rød bund (undtagen ved anvendelse af punkt 5.2.2.2.1.6 d). Tallet «2» i nederste hjørne.



(Nr. 2.2)

Ikke-brandfarlige, ikke-giftige gasser

Symbol: (gasflaske): sort eller hvidt på grøn bund. Tallet «2» i nederste hjørne.



(Nr. 2.3)

Giftige gasser

Symbol: (dødingehoved over to korslagte knogler): sort på hvid bund. Tallet «2» i nederste hjørne.

KLASSE 3 - Brandfarlige væsker



(Nr. 3)

Symbol: (flamme): Sort eller hvidt på rød bund. Tallet «3» i nederste hjørne.

**KLASSE 4.1 -
Brandfarlige faste stoffer,
selvnedbrydende stoffer
og faste desensibilise-
rede eksplosive stoffer**



(Nr. 4.1)

Symbol (flamme): Sort på bund af skiftevis røde og hvide lodrette striber. Tallet «4» i nederste hjørne

**KLASSE 4.2 -
Selvantændelige stoffer**



(Nr. 4.2)

Symbol (flamme): Sort på hvid (øvre halvdel) og rød (nedre halvdel) bund. Tallet «4» i nederste hjørne.

**KLASSE 4.3 -
Stoffer, der udvikler brandfarlige gasser ved kontakt
med vand**



(Nr. 4.3)

Symbol (flamme): Sort eller hvidt på blå bund. Tallet «4» i nederste hjørne.



KLASSE 5.1 - Oxiderende stoffer



(Nr. 5.1)

Symbol: (flamme over en cirkel): Sort på gul bund. Tallet «5.1» i nederste hjørne.

KLASSE 5.2 - Organiske peroxider



(Nr. 5.2)

Symbol: (flamme): Sort eller hvid på rød (øvre halvdel) og gul (nedre halvdel) bund. Tallet «5.2» i nederste hjørne.



KLASSE 6.1 - Giftige stoffer



(Nr. 6.1)

Symbol: (dødningshoved over to korslagte knogler): Sort på hvid bund. Tallet «6» i nederste hjørne.

KLASSE 6.2 - Smittefarlige stoffer



(Nr. 6.2)

På faresedlens nederste halvdel kan angives følgende: «INFECTIOUS SUBSTANCE» og «In the case of damage or leakage immediately notify public health authority»
Symbol: (tre halvmåner placeret over en cirkel): Sort på hvid bund. Tallet «6» i nederste hjørne.

KLASSE 7 - Radioaktive stoffer



(Nr. 7A)

Kategori I-HVID

Symbol: (stiliseret trekløver): Sort på hvid bund. Tekst (obligatorisk): Sort på faresedlens nedre halvdel: «RADIOACTIVE»
«CONTENTS ...»
«ACTIVITY ...»

Efter ordet «RADIOACTIVE» skal påføres en lodret rød streg. Tallet «7» i nederste hjørne.



(Nr. 7B)

Kategori II-GUL

Symbol: (stiliseret trekløver): Sort på gul bund med hvid kant (øvre halvdel) og hvid bund (nedre halvdel). Tekst (obligatorisk): Sort på faresedlens nedre halvdel: «RADIOACTIVE»
«CONTENTS ...»
«ACTIVITY ...»

og i et sort indrammet felt: «TRANSPORT INDEX»
Efter ordet «RADIOACTIVE» skal påføres to lodrette røde streger. Tallet «7» i nederste hjørne.



(Nr. 7C)

Kategori III-GUL

Symbol: (stiliseret trekløver): Sort på gul bund med hvid kant (øvre halvdel) og hvid bund (nedre halvdel). Tekst (obligatorisk): Sort på faresedlens nedre halvdel: «RADIOACTIVE»
«CONTENTS ...»
«ACTIVITY ...»

og i et sort indrammet felt: «TRANSPORT INDEX»
Efter ordet «RADIOACTIVE» skal påføres tre lodrette røde streger. Tallet «7» i nederste hjørne.

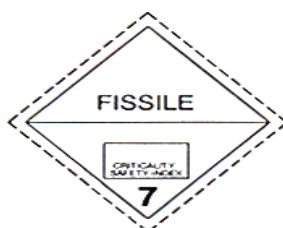

(Nr. 7E)

Klasse 7 fissile stoffer

Hvid bund.

Tekst (obligatorisk): Sort på faresedlens øvre halvdel: «FISSILE»
og i et sort indrammet felt på faresedlens nedre halvdel: «CRITICALITY SAFETY INDEX»
Tallet «7» i nederste hjørne.

KLASSE 8 - Ætsende stoffer



(Nr. 8)

Symbol: (væsker som hældes ud af to reagensglas og angriber en hånd og et metalstykke): sort på hvid bund (øvre halvdel) og sort bund med hvid kant (nedre halvdel). Tallet «8» i nederste hjørne.

KLASSE 9 - Forskellige farlige stoffer og genstande

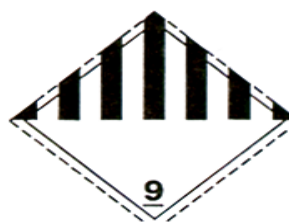

(Nr. 9)

Symbol: (syv lodrette striber i den øvre halvdel): Sort på hvid bund. Tallet «9», understreget, i nederste hjørne.

Kapitel 5.3 Mærkning af containere, MEGC'er, tankcontainere, UN-tanke og vogne

Anm.: Mærkning af containere, MEGC'er, tankcontainere, UN-tanke og **vogne** til transport i en transportkæde, der omfatter søtransport, er også beskrevet i underafsnit 1.1.4.2.1.

5.3.1 Mærkning med faresedler **

5.3.1.1 Generelle bestemmelser

5.3.1.1.1 Containere, MEGC'er, tankcontainere, UN-tanke og **vogne** skal på ydersiden forsynes med faresedler i henhold til bestemmelserne i dette afsnit. Faresedlerne skal svare til de faresedler, der er angivet for det pågældende farlige indhold i kapitel 3.2 tabel A kolonne (5) og, hvor det er relevant, kolonne (6), og skal overholde specifikationerne i underafsnit 5.3.1.7. Faresedler skal vises på en baggrund i en kontrastfarve, eller de skal have en stiptet eller ubrudt yderkant.

Anm.: Mht. rangersedler efter model 13 og 15, se afsnit 5.3.4.

5.3.1.1.2 Hvad angår klasse 1, skal der ikke angives forenelighedsgrupper på faresedlerne, hvis **vognen** eller containeren transporterer stoffer eller genstande, der hører til to eller flere forenelighedsgrupper. **Vogne** eller containere, der transporterer stoffer eller genstande hørende til forskellige underklasser, skal kun forsynes med faresedler svarende til modellen for den farligste underklasse i nedenstående rækkefølge:

1.1 (farligst), 1.5, 1.2, 1.3, 1.6, 1.4 (mindst farlig).

Når stoffer med klassifikationskode 1.5D transporteres sammen med stoffer eller genstande hørende til underklasse 1.2, skal **vognen** eller containeren forsynes med faresedler for underklasse 1.1.

Faresedler er ikke påkrævet ved transport af eksplosive stoffer hørende til underklasse 1.4, forenelighedsgruppe S.

På **vogne** og containere indeholdende kolli, som transporteres som militærforsendelse i henhold til afsnit 1.5.2 og hvor kolliderne i henhold til punkt 5.2.2.1.8 ikke er forsynet med faresedler, skal anbringes de i kapitel 3.2 tabel A kolonne (5) angivne faresedler; på **vogne** skal faresedlerne være på begge langsider og på containere på alle 4 sider.

5.3.1.1.3 Hvad angår klasse 7, skal faresedlen for den primære fare være i overensstemmelse med model 7D som angivet i 5.3.1.7.2. Denne fareseddel er ikke påkrævet for **vogne** eller containere, der transporterer undtagelseskolli.

Når det for **vogne**, containere, MEGC'er, tankcontainere og UN-tanke kræves, at der påsættes både fareseddel 7D og den fareseddel for klasse 7, der er angivet i kapitel 3.2 tabel A kolonne (5), kan en forstørret udgave af den i tabel A angivne fareseddel for klasse 7 benyttes alene, og fareseddel nr. 7D kan dermed udelades.

5.3.1.1.4 Containere, MEGC'er, tankcontainere, UN-tanke og **vogne**, der indeholder gods hørende til flere forskellige klasser, skal ikke forsynes med en fareseddel, der angiver en sekundær fare, hvis den pågældende fare allerede er angivet med en anden fareseddel.

5.3.1.1.5 Faresedler, der ikke vedrører det transporterede farlige gods eller rester deraf, skal fjernes eller tildækkes.

5.3.1.1.6 Når faresedler placeres på klaptavler, skal de designes og sikres således, at de ikke kan åbne eller løsne sig fra holderen under transporten (især pga. rystelser eller utilsigtede handlinger).

* (DK-red): Om beklæbning af bærevogne se punkt 5.3.1.3.

** (DK-red): Når der i dette kapitel omtales faresedler, forstås herved, med mindre andet er angivet, store faresedler, der opfylder kravene i punkt 5.3.1.7.1 eller for jernbanevogne alternativt punkt 5.3.1.7.4. Store faresedler benævnes ofte med det engelske ord: "placards".

5.3.1.2 Faresedler på containere, MEGC'er, tankcontainere og UN-tanke *

Der skal anbringes faresedler på begge sider og i begge ender af containeren, MEGC'en, tankcontaineren eller UN-tanken.

Hvis tankcontaineren eller UN-tanken har flere rum og medfører to eller flere typer farligt gods, skal de relevante faresedler anbringes på begge sider ud for de pågældende rum, og en fareseddel af hver model anbragt på siderne skal anbringes i begge ender.

5.3.1.3 Faresedler på bærevogne, der transporterer containere, MEGC'er, tankcontainere eller UN-tanke

Anm.: For placering af faresedler på bærevogne i Huckepacktrafik, se underafsnit 1.1.4.4.

Hvis faresedlerne på containere, MEGC'er, tankcontainere og UN-tanke ikke er synlige udenfor bærevognen, skal samme faresedler også anbringes på begge langsider af bærevognen. Er faresedlerne synlige, kræves ingen yderligere faresedler på bærevognen.

5.3.1.4 Faresedler på vogne til bulktransport, tankvogne, batterivogne og vogne med aftagelige tanke

Der skal anbringes faresedler på begge sider af vognen.

Hvis tankvognen eller den aftagelige tank, der transporteres på vognen, har flere rum og medfører to eller flere typer farligt gods, skal de relevante faresedler anbringes på begge sider ud for de pågældende rum. Hvis alle rum skal være forsynet med samme faresedler, skal de dog kun påsættes én gang på hver side.

Hvis der kræves flere faresedler for samme rum, skal disse anbringes op til hinanden.

5.3.1.5 Faresedler på vogne, der kun transporterer kolli

Der skal anbringes faresedler på begge sider af vognen.

5.3.1.6 Faresedler på tomme tankvogne, batterivogne, MEGC'er, tankcontainere og UN-tanke samt tomme vogne og containere til bulktransport

5.3.1.6.1 Tomme tankvogne, vogne med aftagelige tanke, batterivogne, MEGC'er, tankcontainere og UN-tanke, urensede, ikke afgiftede eller ikke udluftede, samt tomme vogne og containere til bulktransport, urensede eller ikke afgiftede, skal fortsat være forsynet med de faresedler, der blev påsat i forbindelse med den forrige ladning.

5.3.1.7 Specifikationer for faresedler

5.3.1.7.1 Med forbehold af bestemmelserne i punkt 5.3.1.7.2 vedrørende faresedler for klasse 7 skal faresedler, der anvendes i overensstemmelse med dette kapitel:

- måle mindst 250 mm x 250 mm og indeholde en linje, der befinder sig inden for kanten og løber parallelt med denne. I øverste halvdel skal linjen have samme farve som symbolet og i nederste halvdel samme farve som figuren i nederste hjørne,
- svare til faresedlen for det pågældende farlige stof med hensyn til farve og symbol (se underafsnit 5.2.2.2) og
- vise nummeret (og for gods hørende til klasse 1 forenelighedsgruppebogstavet) for det pågældende farlige gods i henhold til bestemmelserne i 5.2.2.2 for den pågældende fareseddel, med tal, der er mindst 25 mm høje.

Bestemmelserne i punkt 5.2.2.1.2 kan ligeledes anvendes.

* (DK-red): Bemærk, at veksellad (undtagen tankveksellad) i ren vejtransport ikke skal forsynes med faresedler. Er der derimod tale om veksellad i kombineret vej-/jernbanetransport skal de forsynes med faresedler.

- 5.3.1.7.2** Faresedlen for klasse 7 skal måle mindst 250 mm × 250 mm og indeholde en sort linje, der løber 5 mm fra kanten og parallelt med denne, og skal i øvrigt være udformet som vist nedenfor (nr. 7D). Tallet «7» skal være mindst 25 mm højt. Baggrundsfarven skal være gul på faresedlens øverste halvdel og hvid på nederste halvdel, og trekløveret, tal og bogstaver skal være sorte. Ordet «RADIOACTIVE» på nederste halvdel er valgfrit, så der er mulighed for at vise forsendelsens UN-nummer på faresedlen.

Fareseddel for radioaktive stoffer hørende til klasse 7

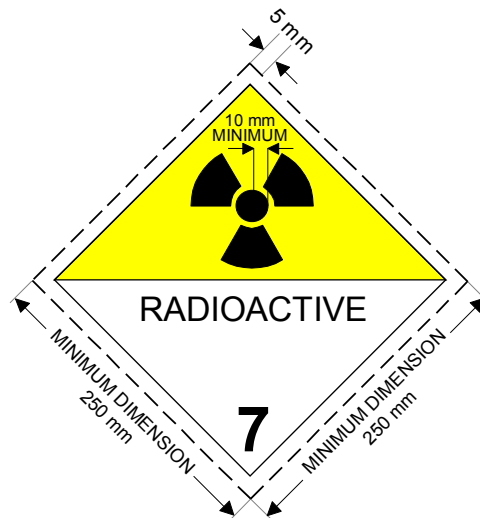

(Nr. 7D)

Symbol: trekløver, sort. Baggrund: øverste halvdel gul med hvid ramme, nederste halvdel hvid.

På nederste halvdel vises ordet «RADIOACTIVE» eller alternativt, når det er påkrævet, det pågældende UN-nummer (se punkt 5.3.2.1.2). Endvidere vises tallet «7» i nederste hjørne.

- 5.3.1.7.3** Hvad angår [tankcontainere](#) med en kapacitet på højst 3 m³ kan faresedlerne erstattes af faresedler svarende til underafsnit 5.2.2.2.
- 5.3.1.7.4** På jernbanevogne må faresedlernes kantlængde formindskes til 150 mm på hver led. I dette tilfælde er de øvrige fastlagte mål på symboler, linier, cifre og bogstaver ikke anvendelige.

5.3.2 Mærkning med orangefarvede faretavler

5.3.2.1 Generelle bestemmelser om mærkning med orangefarvede faretavler

Anm.: For den orangefarvede mærkning af bærevogne i Huckepacktrafik, se underafsnit 1.1.4.4.

- 5.3.2.1.1** Ved transport af gods, for hvilket der i kapitel 3.2 tabel A kolonne (20) er angivet et farenummer, skal de på hver langside af
- en tankvogn,
 - en batterivogn,
 - en vogn med aftagelig tank,
 - en tankcontainer,
 - en MEGC,
 - en UN-tank,
 - en vogn for gods i bulk,
 - en lille eller stor container for gods i bulk, og
 - en vogn eller en container, der anvendes til transport af emballeret radioaktivt materiale med samme UN-nummer under eaneanvendelse og uden andet farligt gods

anbringes en rektangulært orangefarvet tavle i henhold til punkt 5.3.2.2.1. Tavlerne skal være let synlige.

Disse orangefarvede faretavler må også anbringes på hver langside af vogne, som transporterer en vognladning af kolli, der indeholder samme gods.

5.3.2.1.2 Den orangefarvede faretavle skal vise det i kapitel 3.2 tabel A kolonne (20) angivne farenummer samt UN-nummer for det transporterede stof, jf. punkt 5.3.2.2.2.

Tankvogne, batterivogne, vogne med aftagelige tanke, tankcontainere, MEGC og UN-tanke, der transporterer flere forskellige stoffer i adskilte tanke eller i tanksektioner, skal af afsenderen på begge sider af tanken hhv. tanksektionen være forsynes med de i punkt 5.3.2.1.1.angivne orangefarvede faretavler med tilhørende farenummer og UN-nummer for det i den respektive tank hhv. tanksektion transporterede stof. Faretavlerne skal være let synlige og anbragt parallelt med vognens/tankens længdeakse.

5.3.2.1.3-
5.3.2.1.4

(Reserveret)

5.3.2.1.5 Hvis de i punkterne 5.3.2.1.2 foreskrevne orangefarvede faretavler, der er monteret på containere, tankcontainere, MEGC'er eller UN-tanke, ikke er let synlige uden for bærevognen, skal samme tavler også monteres på begge langsider af bærevognen.

Anm.: Denne bestemmelse finder ikke anvendelse i forbindelse med mærkning med orangefarvede tavler på lukkede vogne og vogne med presenninger, som bærer tanke med en maksimal kapacitet på 3.000 liter.

5.3.2.1.6 (Slettet)

5.3.2.1.7 Bestemmelserne i punkterne 5.3.2.1.1 - 5.3.2.1.5 finder tillige anvendelse på tomme

- tankvogne,
 - batterivogne,
 - vogne med aftagelige tanke,
 - tankcontainere,
 - UN-tanke og
 - MEGC'er,
- urensede, ikke udluftede eller ikke afgiftede,

samt på tomme vogne og containere (store eller små) til transport i bulk, urensede eller ikke afgiftede.

5.3.2.1.8 Orangefarvede faretavler, der ikke vedrører det farlige gods, der transporteres, eller rester af disse tavler, skal fjernes eller tildækkes. Hvis tavlerne er tildækket, skal tildækningen forblive intakt og effektiv også efter 15 minutters brand.

5.3.2.2 Specifikationer for orangefarvede faretavler

5.3.2.2.1 De orangefarvede faretavler kan være reflekterende og skal have en bredde på 40 cm og en højde på mindst 30 cm. De skal have en 15 mm bred, sort kantlinje. Det anvendte materiale skal være vejrbestandigt og sikre holdbar afmærkning. Tavlen må ikke løsne sig ved udsættelse for 15 minutters brand. Den skal forblive fastsiddende uanset vognens orientering.

De i henhold til punkterne 5.3.2.1.2 og 5.3.2.1.5 foreskrevne faretavler kan erstattes af en selvklæbende folieplakat, være påmalet eller være udført på ligeværdig måde. Denne alternative mærkning skal være i overensstemmelse med kravene i dette underafsnit med undtagelse af bestemmelserne om brandbestandighed anført i punkterne 5.3.2.2.1 og 5.3.2.2.2.

* (DK-red) I ADR er i pkt. 5.3.2.2.1 angivet, at de orangefarvede skilte kan være adskilt på midten med en sort, vandret 15 mm tyk streg samt at skiltenes mindstemål ved pladmangel kan reduceres til 300 mm i bredden og 120 mm i højden og med 10 mm sort kantlinje; i RID er midterlinjen obligatorisk jf. punkt 5.3.2.2.2 og størrelse og linjetykkelse kan ikke, bortset den i punkt 5.3.2.2.4 angivne tolerance på ± 10%, reduceres.

Anm.: Den orange farve på faretavlerne skal i normal anvendelsestilstand have trichromatiske koordinater, der ligger inden for det område i det colorimetriske diagram, der afgrænses af de rette linjer mellem følgende koordinater:

Trichromatiske koordinater for punkterne i spidserne af vinkelområdet i det colorimetriske diagram				
x	0,52	0,52	0,578	0,618
y	0,38	0,40	0,422	0,38

Luminansfaktor for reflekterende farver: $\beta \geq 0,12$. Luminansfaktor for ikke-reflekterende farver: $\beta \geq 0,22$. Hvidpunkt E, belysning C, målegeometri: $45^\circ/0^\circ$. Lysstyrkekoeficienten ved en belysningsvinkel på 5° og en synsvinkel på $0,2^\circ$: min. 20 candela pr. lux pr. m^2 .

5.3.2.2.2 Farenummeret og UN-nummeret skal være angivet med sorte, 100 mm høje tal med en stregtykkelse på 15 mm. I den øverste halvdel af tavlen angives farenummeret, og i den nederste halvdel UN-nummeret. De to numre skal være adskilt med en vandret, 15 mm bred, sort linje midt på tavlen (se punkt 5.3.2.2.3). Farenummeret og UN-nummeret skal være uudslettelige og stadig være synlige efter 15 minutters brand. Udskeftelige tal og bogstaver på tavler, der viser farenummeret og UN-nummeret, skal forblive fastsiddende under transporten uanset vognens orientering.

5.3.2.2.3 *Eksempel på orangefarvet faretavle med farenummer og UN-nummer*

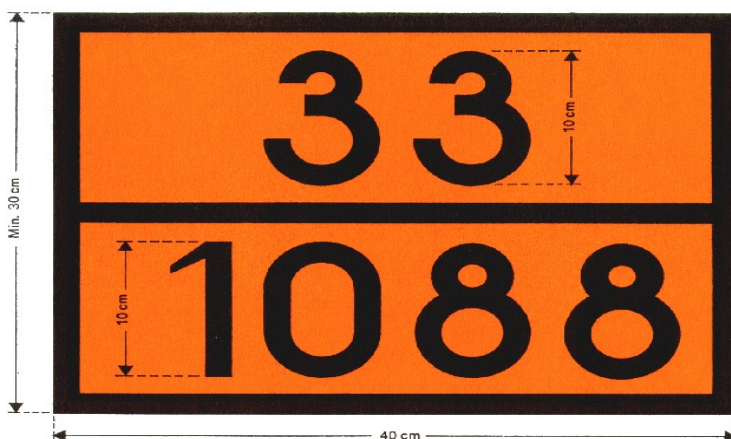

Farenummer

(2 eller 3 cifre, evt. med bogstavet «X» foran, se punkt 5.3.2.3)

UN-nummer

(4 cifre)

Bund: orange.

Rand, vandret linje og tal: Sorte, bredde 15 mm.

5.3.2.2.4 Dimensionerne angivet i dette underafsnit (5.3.2.2) må afvige med $\pm 10\%$.

5.3.2.2.5 Når den orangefarvede tavle eller den alternative mærkning, der henvises til i punkt 5.3.2.2.1, placeres på klaptavler, skal de designes og sikres således, at de ikke kan åbne eller løsne sig fra holderen under transporten (især pga. rystelser eller utilsigtede handlinger).

5.3.2.3 **Betydning af farenumre**

5.3.2.3.1 Farenummeret for stoffer i klasserne 2 - 9 består af to eller tre cifre. Cifrene angiver i almindelighed følgende former for fare:

- 2 Afgivelse af gasser på grund af tryk eller kemisk reaktion
- 3 Væskers (dampes) og gassers brandfarlighed eller selvopvarmende væsker
- 4 Faste stoffers brandfarlighed eller selvopvarmende fast stof
- 5 Oxiderende (brandnærende) virkning
- 6 Giftighed eller risiko for infektion
- 7 Radioaktivitet
- 8 Ætsende virkning

9 Risiko for spontan og voldsom reaktion

Anm.: Risikoen for spontan og voldsom reaktion, som angivet ved ciffer 9, omfatter stof-fets mulighed for at eksplodere eller muligheden for farlige nedbrydnings- eller po-lymerisationsreaktioner under udvikling af betydelig varme eller brandfarlige og/eller giftige gasser.

Hvis et ciffer gentages, betyder dette, at den angivne fare er særlig stor.

Hvis den fare, der er knyttet til et stof, kan angives tilstrækkeligt med ét ciffer, følges dette af et nul.

Følgende kombinationer af cifre har dog en særlig betydning: 22, 323, 333, 362, 382, 423, 44, 446, 462, 482, 539, 606, 623, 642, 823, 842, 90 og 99, jf. punkt 5.3.2.3.2 nedenfor.

Bogstavet «X» foran et farenummer betyder, at stoffet reagerer farligt, hvis det kommer i kontakt med vand. For sådanne stoffer, må vand kun benyttes efter godkendelse fra eksperter.

For stoffer [og genstande](#) i klasse 1 anvendes klassifikationskoden (kapitel 3.2 tabel A kolonne 3b) som farenummer. Klassifikationskoden består af:

- underklassens nummer, jf. punkt 2.2.1.1.5 og
- bogstav for forenelighedsgruppen, jf. punkt 2.2.1.1.6.

5.3.2.3.2 De farenumre, der er opregnet i kolonne (20) i tabel A i kapitel 3.2, har følgende betydninger:

20	kvælende gas eller gas uden sekundær risiko
22	kølet, fordråbet gas
223	kølet, fordråbet gas, brandfarlig
225	kølet, fordråbet gas, oxiderende (brandnærende)
23	brandfarlig gas
238	brandfarlig gas, ætsende
239	brandfarlig gas, kan spontant medføre farlig reaktion
25	oxiderende (brandnærende) gas
26	giftig gas
263	giftig gas, brandfarlig
265	giftig gas, oxiderende (brandnærende)
268	giftig gas, ætsende
28	ætsende gas
285	ætsende gas, oxiderende (brandnærende)
30	- brandfarlig væske (flammepunkt mellem 23 °C og 60 °C begge inkl.) eller - brandfarlig væske eller brandfarligt fast stof i smeltet tilstand med flammepunkt over 60 °C, som er opvarmet til en temperatur på eller over dets flammepunkt eller - selvopvarmende væske
323	brandfarlig væske, reagerer med vand under udvikling af brandfarlige gasser
X323	brandfarlig væske, reagerer farligt med vand under udvikling af brandfarlige gasser ³
33	meget brandfarlig væske (flammepunkt under 23 °C)
333	selvantændelig væske
X333	selvantændelig væske, reagerer farligt med vand ³
336	meget brandfarlig væske, giftig
338	meget brandfarlig væske, ætsende
X338	meget brandfarlig væske, ætsende, reagerer farligt med vand ³
339	meget brandfarlig væske, kan spontant medføre farlig reaktion
36	brandfarlig væske (flammepunkt mellem 23 °C og 60 °C begge inkl.), mindre giftig eller selvopvarmende væske, giftig

³ Vand må kun benyttes med godkendelse fra sagkyndige.

- 362 brandfarlig væske, giftig, reagerer med vand under udvikling af brandfarlige gasser
- X362 brandfarlig væske, giftig, reagerer farligt med vand under udvikling af brandfarlige gasser³
- 368 brandfarlig væske, giftig, ætsende
- 38 brandfarlig væske (flammepunkt mellem 23 °C og 60 °C begge inkl.), svagt ætsende eller selvopvarmende væske, ætsende
- 382 brandfarlig væske, giftig, ætsende, reagerer med vand under udvikling af brandfarlige gasser
- X382 brandfarlig væske, giftig, ætsende, reagerer farligt med vand under udvikling af brandfarlige gasser³
- 39 brandfarlig væske, kan spontant medføre farlig reaktion
- 40 brandfarlig fast stof, selvnedbrydende stof eller selvopvarmende stof
- 423 fast stof, reagerer med vand under udvikling af brandfarlige gasser eller brandfarligt fast stof, reagerer med vand under udvikling af brandfarlige gasser eller selvopvarmende fast stof, reagerer med vand under udvikling af brandfarlige gasser
- X423 fast stof, reagerer farligt med vand under udvikling af brandfarlige gasser eller brandfarligt stof, reagerer farligt med vand under udvikling af brandfarlige gasser eller selvopvarmende fast stof, reagerer farligt med vand under udvikling af brandfarlige gasser³
- 43 selvantændeligt (pyrofort) fast stof
- X432 selvantændeligt (pyrofort) fast stof, reagerer farligt med vand under udvikling af brandfarlige gasser³
- 44 brandfarligt fast stof i smeltet tilstand ved forhøjet temperatur
- 446 brandfarligt fast stof, giftigt i smeltet tilstand ved forhøjet temperatur
- 46 brandfarligt eller selvopvarmende fast stof, giftigt
- 462 giftigt fast stof, reagerer med vand under udvikling af brandfarlige gasser
- X462 fast stof, reagerer farligt med vand under udvikling af giftige gasser³
- 48 brandfarligt eller selvopvarmende fast stof, ætsende
- 482 ætsende fast stof, reagerer med vand under udvikling af brandfarlige gasser
- X482 fast stof, reagerer farligt med vand under udvikling af ætsende gasser³
- 50 oxiderende (brandnærende) stof
- 539 brandfarligt organisk peroxid
- 55 stærkt oxiderende (brandnærende) stof
- 556 stærkt oxiderende (brandnærende) stof, giftigt
- 558 stærkt oxiderende (brandnærende) stof, ætsende
- 559 stærkt oxiderende (brandnærende) stof, kan spontant medføre voldsom reaktion
- 56 oxiderende (brandnærende) stof, giftigt
- 568 oxiderende (brandnærende) stof, giftigt, ætsende
- 58 oxiderende (brandnærende) stof, ætsende
- 59 oxiderende (brandnærende) stof, kan spontant medføre farlig reaktion
- 60 giftigt eller mindre giftigt stof
- 606 smittefarligt stof
- 623 giftig væske, reagerer med vand under udvikling af brandfarlige gasser
- 63 giftigt eller mindre giftigt stof, brandfarligt (flammepunkt mellem 23 °C og 60 °C begge inkl.)
- 638 giftigt eller mindre giftigt stof, brandfarligt (flammepunkt mellem 23 °C og 60 °C begge inkl.), ætsende
- 639 giftigt eller mindre giftigt stof, brandfarligt (flammepunkt højst 60 °C), kan spontant medføre farlig reaktion

³ Vand må kun benyttes med godkendelse fra sagkyndige.

64	giftigt fast stof, brandfarligt eller selvopvarmende
642	giftigt fast stof, reagerer med vand under udvikling af brandfarlige gasser
65	giftigt stof, oxiderende (brandnærende)
66	meget giftigt stof
663	meget giftigt stof, brandfarligt (flammepunkt højst 60 °C)
664	meget giftigt fast stof, brandfarligt eller selvopvarmende
665	meget giftigt stof, oxiderende (brandnærende)
668	meget giftigt stof, ætsende
X668	meget giftigt stof, ætsende, reagerer farligt med vand ³
669	meget giftigt stof, kan spontant medføre farlig reaktion
68	giftigt stof, ætsende
69	giftigt eller mindre giftigt stof, kan spontant medføre voldsom reaktion
70	radioaktivt stof
78	radioaktivt stof, ætsende
80	ætsende eller svagt ætsende stof
X80	ætsende eller svagt stof, reagerer farligt med vand ³
823	ætsende væske, reagerer med vand under udvikling af brandfarlige gasser
83	ætsende eller svagt ætsende stof, brandfarligt (flammepunkt mellem 23 °C og 60 °C begge inkl.)
X83	ætsende eller svagt ætsende stof, brandfarligt (flammepunkt mellem 23 °C og 60 °C begge inkl.), reagerer farligt med vand ³
839	ætsende eller svagt ætsende stof, brandfarligt (flammepunkt mellem 23 °C og 60 °C begge inkl.), kan spontant medføre voldsom reaktion
X839	ætsende eller svagt ætsende stof, brandfarligt (flammepunkt mellem 23 °C og 60 °C begge inkl.), kan spontant medføre farlig reaktion, reagerer farligt med vand ³
84	ætsende fast stof, brandfarligt eller selvopvarmende
842	ætsende fast stof, reagerer med vand under udvikling af brandfarlige gasser
85	ætsende eller svagt ætsende stof, oxiderende (brandnærende)
856	ætsende eller svagt ætsende stof, oxiderende (brandnærende) og giftigt
86	ætsende eller svagt ætsende stof, giftigt
88	stærkt ætsende stof
X88	stærkt ætsende stof, reagerer farligt med vand ³
883	stærkt ætsende stof, brandfarligt (flammepunkt mellem 23 °C og 60 °C begge inkl.)
884	stærkt ætsende fast stof, brandfarligt eller selvopvarmende
885	stærkt ætsende stof, oxiderende (brandnærende)
886	stærkt ætsende stof, giftigt
X886	stærkt ætsende stof, giftigt, reagerer farligt med vand ³
89	ætsende eller svagt ætsende stof, kan spontant medføre voldsom reaktion
90	miljøfarligt stof eller forskellige farlige stoffer
99	forskellige farlige stoffer, der transporteres ved forhøjet temperatur

³ Vand må kun benyttes med godkendelse fra sagkyndige.

5.3.3 Mærkning med symbol for stoffer ved forhøjet temperatur

Tankvogne, tankcontainere, UN-tanke, særlige vogne eller containere, og særligt udstyrede vogne eller containere skal, når der i henhold til den særlige bestemmelse nr. 580 i kolonne (6) i tabel A i kapitel 3.2 stilles krav om et symbol for stoffer ved forhøjet temperatur, på begge sider af vognen og på alle 4 sider af containere, tankcontainere og UN-tanke være forsynet med et trekantformet mærke (symbol), hvor trekanten har lige lange sider på mindst 250 mm.

Mærket skal fremtræde i rødt, som gengivet efterfølgende:



5.3.4 Mærkning med rangersedler efter model nr. 13 og 15

5.3.4.1 Generelle bestemmelser

De generelle bestemmelser i punkterne 5.3.1.1.1 og 5.3.1.1.5 samt underafsnittene 5.3.1.3 - 5.3.1.6 gælder også for rangersedlerne efter model nr. 13 og 15.

I stedet for rangersedler kan også anbringes udslettelige rangermærker, som svarer nøje til modellen. Disse mærker behøver kun indeholde den/de røde trekant(er) med sort(e) udråbstegn. (grundlinje mindst 100 mm, højde mindst 70 mm).

5.3.4.2 Beskrivelse af rangersedlerne efter model 13 og 15.

Rangersedlerne efter model nr. 13 og 15 har form af et rektangel mindst i en størrelse som normalformat A7 (74 mm x 105 mm).

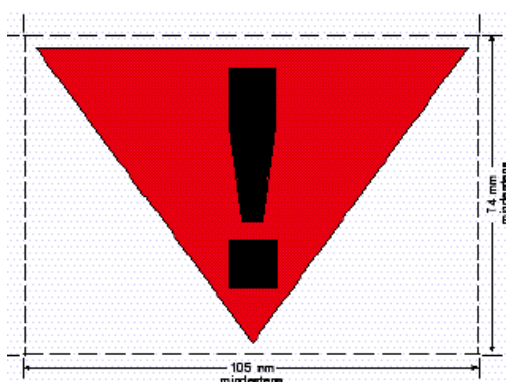

(Nr. 13)

Forsigtig rangering.
Symbol: Rød trekant med sort udråbstegn;
hvid baggrund.

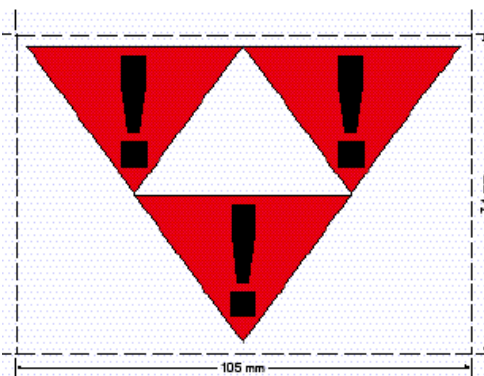

(Nr. 15)

Stødrangering og nedløb over rangerryg forbudt.
Vognen skal henstilles af trækraft; den må ikke påløbe og skal beskyttes mod påløb af andre vogne.
Symbol: Tre røde trekanter med sort udråbs-

tegn; hvid baggrund.

5.3.5 Orangefarvede striber

Tankvogne for fordråbede, kølede fordråbede eller opløste gasser skal mærkes med en ca. 30 cm bred ikke-reflekterende orangefarvet stribe⁴, der går ubrudt vandret rundt om tanken i højde med dens akse.

5.3.6 Mærke for miljøfarlige stoffer

Når en fareseddel kræves anbragt i henhold til bestemmelserne i afsnit 5.3.1, skal store containere, MEGC'er, tankcontainere, UN-tanke og vogne, der indeholder miljøfarlige stoffer og opfylder kriterierne i punkt 2.2.9.1.10, mærkes varigt med mærket for miljøfarlige stoffer som vist i punkt 5.2.1.8.3. Bestemmelserne i afsnit 5.3.1 vedrørende faresedler skal finde tilsvarende anvendelse på mærket.

⁴ Se punkt 5.3.2.2.1, Anm.

Kapitel 5.4 Dokumentation

5.4.0 Generelt

5.4.0.1 Ved enhver transport af gods, der er underlagt RID, skal den relevante dokumentation som foreskrevet i dette kapitel medbringes, medmindre andet er anført.

5.4.0.2 Det er tilladt at anvende elektronisk databehandling (EDB) eller elektronisk dataudveksling (EDI) som hjælpemiddel eller i stedet for papirdokumentation, forudsat at procedurerne i forbindelse med registrering, lagring og behandling af elektroniske data opfylder de juridiske krav med hensyn til bevisværdi og datatilgængelighed under transporten mindst lige så effektivt som papirdokumentation.

5.4.0.3 Ved underrettelse af transportøren om transport af farligt gods ved hjælp af EDB- eller EDI-teknikker skal afsenderen kunne give oplysningerne til transportøren i form af et papirdokument med oplysningerne i den rækkefølge, der fremgår af dette kapitel.

5.4.1 Transportdokument for farligt gods og beslægtede oplysninger

5.4.1.1 Generelle oplysninger, som er obligatoriske i transportdokumentet

5.4.1.1.1 Transportdokumentet(erne) skal **udover krydset, der skal anbringes i det dertil beregnede felt**, indeholde følgende oplysninger om alle farlige stoffer eller genstande, der transporteres:

- a) bogstaverne "UN" efterfulgt af UN-nummeret,
- b) den officielle godsbetegnelse, eventuelt (se punkt 3.1.2.8.1) suppleret med den tekniske betegnelse i parentes (se punkt 3.1.2.8.1.1), i overensstemmelse med afsnit 3.1.2,
- c) - ved stoffer og genstande i klasse 1: klassifikationskoden i kolonne (3b) i tabel A i kapitel 3.2.

Hvis der i kolonne (5) i tabel A i kapitel 3.2 er angivet andre faresedler end 1, 1.4, 1.5, 1.6 **eller er angivet rangersedlerne 13 og 15**, skal disse numre anføres i parentes efter klassifikationskoden.

- ved radioaktive stoffer i klasse 7: klassenummeret "7".

Anm.: Mht. radioaktive stoffer, med en sekundær fare, se også den særlige bestemmelse 172 i Kapitel 3.3.

- ved stoffer og genstande i andre klasser: de faresedler - **bortset fra rangersedlen model 13** - der er angivet i kolonne (5) i tabel A i kapitel 3.2, eller i henhold til en særlig bestemmelse angivet i kolonne (6). Når der er angivet flere faresedler, anføres alle numre efter det første i parentes. Ved stoffer og genstande, hvor der ikke er angivet en fareseddel i kolonne (5) i tabel A i kapitel 3.2, skal klassen for disse i henhold til kolonne (3a) anføres i stedet for.

d) stoffets emballagegruppe, hvis en sådan er tildelt, eventuelt sammen med bogstaverne "PG" (f.eks. "PG II") eller forkortelsen for ordet "emballagegruppe" på det anvendte sprog ifølge punkt 5.4.1.4.1.,

Anm.: Mht. radioaktive stoffer hørende til klasse 7 med en sekundær fare, se den særlige bestemmelse 172 b) i kapitel 3.3.

e) antallet af koller og såfremt relevant en beskrivelse af dem (se også artikel 7 § 1 h) og i) i CIM^{**}), UN-emballagekoder må kun bruges som supplement til beskrivelsen af kolloets art (f.eks. en kasse 4G).

Anm.: Der er ikke krav om, at antallet, typen og kapaciteten af hver indvendige emballage inden i den ydre emballage af en kombinationsemballage angives.

* (DK-red): Bogstaverne "PG" er forkortelsen af de engelske ord "packing group" (emballagegruppe). På tysk hedder det "Verpackungsgruppe" "VG"

** (DK-red): Se nærmere om CIM i afsnit 1.2.1.

f) den samlede mængde af hver type farligt gods, hvis UN-nummer, officielle godsbetegnelse eller eventuelt emballagegruppe adskiller sig fra de andres (angivet som volumen, bruttovægt eller nettovægt).

Anm. 1.: (Reserveret)

2: For farligt gods i maskiner og udstyr nævnt i RID skal den angivne mængde være den samlede mængde farligt gods indeholdt heri i kg eller liter.

g) afsenderens navn og adresse (se også artikel 7 § 1 b) i CIM^{*}).

h) modtagerens eller modtagernes navn og adresse (se også artikel 7 § 1 g) i CIM^{*}).

i) en erklæring i medfør af bestemmelserne i en eventuel sær aftale.

j) når en mærkning i henhold til underafsnit 5.3.2.1 er foreskrevet, skal farenummeret foranstilles UN-nummeret. Farenummeret skal også angives, når en vogn, der transporterer en vognladning kolli med samme gods, er mærket i henhold til underafsnit 5.3.2.1.

De krævede oplysningers placering og rækkefølge i transportdokumentet er valgfri. Dog skal a), b), c) og d) fremstå i den ovenfor anførte rækkefølge (d.v.s. a), b), c) og d)) uden andre oplysninger mellem dem, bortset fra oplysninger fastsat i RID.

Eksempler på sådanne tilladte beskrivelser af farligt gods er:

"UN 1098 ALLYLALKOHOL, 6.1 (3), I" eller

"UN 1098 ALLYLALKOHOL, 6.1 (3), PG I"

Når der kræves mærkning i henhold til underafsnit 5.3.2.1, skal a), b), c), d) og j) stå i rækkefølgen j), a), b), c), d) uden andre oplysninger mellem dem, bortset fra oplysninger fastsat i RID.

Eksempler på tilladte betegnelser af farligt gods i overensstemmelse med mærkningen i henhold til underafsnit 5.3.2.1:

«663, UN 1098 ALLYLALKOHOL, 6.1 (3), I» eller

«663, UN 1098 ALLYLALKOHOL, 6.1 (3), PG I».

5.4.1.1.2 De obligatoriske oplysninger i et transportdokument skal være læselige.

Selv om der i kapitel 3.1 og tabel A i kapitel 3.2 er anvendt store bogstaver til angivelse af de obligatoriske elementer i den officielle godsbetegnelse, og selv om der i dette kapitel er anvendt store og små bogstaver til angivelse af, hvilke oplysninger der kræves anført i transportdokumentet (fragtbrevet), er det valgfrit, om oplysningerne i transportdokumentet anføres med store eller små bogstaver.

5.4.1.1.3 *Særlige bestemmelser vedrørende affald*

Hvis der transporteres affald, som indeholder farligt gods (undtagen radioaktivt affald), skal ordet «AFFALD» angives foran den officielle godsbetegnelse, medmindre ordet indgår i den officielle godsbetegnelse, f.eks.

«UN 1230, AFFALD METHANOL, 3, (6.1) II» eller

«UN 1230, AFFALD METHANOL, 3, (6.1), PG II» eller

«UN 1993, AFFALD BRANDFARLIG VÆSKE, N.O.S., (toluen og ethanol), 3, II» eller

«UN 1993, AFFALD BRANDFARLIG VÆSKE, N.O.S., (toluen og ethanol), 3, PG II».

Hvis bestemmelsen vedrørende affald i punkt 2.1.3.5.5 finder anvendelse, skal følgende føjes til den officielle godsbetegnelse:

"AFFALD I HENHOLD TIL PUNKT 2.1.3.5.5" (f.eks. "UN 3264, ÆTSENDE VÆSKE, SUR, UORGANISK, N.O.S., 8, II, AFFALD I HENHOLD TIL PUNKT 2.1.3.5.5").

Den tekniske betegnelse, der omtales i kapitel 3.3, særlig bestemmelse 274, skal ikke tilføjes.

* (DK-red): Se nærmere om CIM i afsnit 1.2.1.

5.4.1.1.4 (Slettet)

5.4.1.1.5 **Særlige bestemmelser for bjærgningsemballager**

Når farligt gods transporteres i en bjærgningsemballage, skal ordet «BJÆRGNINGSEMBALLAGE» tilføjes efter godsbeskrivelsen i transportdokumentet.

5.4.1.1.6 **Særlige bestemmelser for tomme, urensede emballager, beholdere, tanke mv.**

5.4.1.1.6.1 Ved transport af tomme, urensede emballager, beholdere, tanke mv., som indeholder rester af farligt gods i andre klasser end klasse 7, skal beskrivelsen «TOM, URENSET» eller «REST, HAR SIDST INDEHOLDT» stå foran beskrivelsen af farligt gods i punkt 5.4.1.1.1 j) og a)-d). Derudover gælder bestemmelsen i punkt 5.4.1.1.1 f) ikke.

5.4.1.1.6.2 Den særlige bestemmelse i punkt 5.4.1.1.6.1 kan erstattes af bestemmelserne i punkterne 5.4.1.1.6.2.1 og 5.4.1.1.6.2.2.

5.4.1.1.6.2.1 Ved transport af tomme, urensede emballager, som indeholder rester af farligt gods tilhørende andre klasser end klasse 7, herunder tomme, urensede beholdere til gas med en kapacitet på højst 1.000 liter, erstattes beskrivelsen i 5.4.1.1.1 a), b), c), d), e), f) og j) med hhv. «TOM EMBALLAGE», «TOM BEHOLDER», «TOM IBC», «TOM STOREMBALLAGE» efterfulgt af oplysningerne om det seneste indhold som beskrevet i punkt 5.4.1.1.1 c).

Eksempel: «TOM EMBALLAGE, 6.1 (3)».

I givet fald kan oplysningerne i 5.4.1.1.1 c), hvis det seneste indhold er farligt gods tilhørende klasse 2, erstattes med klassenummeret "2".

5.4.1.1.6.2.2 Ved transport af tomme, urensede beholdere, tanke m.v. (som ikke er emballager), som indeholder rester af farligt gods i andre klasser end klasse 7, samt ved transport af tomme, urensede beholdere til gas med en kapacitet på over 1.000 liter, sættes hhv. «TOM TANKVOGN», «TOM AFTAGELIG TANK», «TOM BATTERIVOGN», «TOM UN-TANK», «TOM TANKCONTAINER», «TOM MEGC», «TOM VOGN», «TOM CONTAINER» eller «TOM BEHOLDER», efterfulgt af teksten «HAR SIDST INDEHOLDT» foran beskrivelsen i henhold til punkt 5.4.1.1.1 a) til d) og j). Derudover gælder bestemmelsen i punkt 5.4.1.1.1 f) ikke.

Eksempel: «TOM TANKVOGN, HAR SIDST INDEHOLDT: 663, UN 1098 ALLYLALKOHOL, 6.1 (3), I»

eller «TOM TANKVOGN, HAR SIDST INDEHOLDT: 663, UN 1098 ALLYLALKOHOL, 6.1 (3), PG I»

5.4.1.1.6.2.3 (Reserveret)

5.4.1.1.6.3 a) Ved transport af tomme urensede tanke, tomme urensede batterivogne og tomme urensede MEGC'er til det nærmeste sted, hvor de kan blive rengjort eller repareret i henhold til bestemmelserne i punkt 4.3.2.4.3, skal følgende anføres i transportdokumentet: «TRANSPORT I HENHOLD TIL 4.3.2.4.3».

b) Ved transport af tomme urensede vogne og tomme urensede beholdere til det nærmeste sted, hvor de kan blive rengjort eller repareret i henhold til bestemmelserne i punkt 7.5.8.1, skal følgende anføres i transportdokumentet: «TRANSPORT I HENHOLD TIL 7.5.8.1».

5.4.1.1.6.4 Ved transport af tankvogne, aftagelige tanke, batterivogne, tankcontainere og MEGC'er på de betingelser, der er nævnt i punkt 4.3.2.4.4, skal følgende betegnelse angives i transportdokumentet:

"TRANSPORT I HENHOLD TIL PUNKT 4.3.2.4.4.""

* (DK-red.) Ved international transport bør benyttes «SALVAGE PACKAGE» eller «BERGUNGSVERPACKUNG».

- 5.4.1.1.7** **Særlige bestemmelser for transport i en transportkæde, der omfatter sø- eller lufttransport**⁵
- Ved transport i henhold til bestemmelserne i underafsnit 1.1.4.2.1 skal følgende anføres i transportdokumentet: «TRANSPORT I HENHOLD TIL 1.1.4.2.1».
- 5.4.1.1.8** **Særlige bestemmelser for brug af UN-tanke godkendt til søtransport**
- (Reserveret)
- 5.4.1.1.9** **Særlige bestemmelser for Huckepacktrafik**
- Anm.:** For information i transportdokumentet, se punkt 1.1.4.4.5.
- 5.4.1.1.10** (Reserveret)
- 5.4.1.1.11** **Særlige bestemmelser for transport af IBC'er eller UN-tanke efter udløbsdatoen for seneste periodiske eftersyn**
- Ved transport i henhold til bestemmelserne i underafsnit 4.1.2.2 b), punkt 6.7.2.19.6 b), 6.7.3.15.6 b) og 6.7.4.14.6 b) skal der anføres følgende i transportdokumentet:
- "TRANSPORT I HENHOLD TIL UNDERAFSNIT 4.1.2.2 b)",
- "TRANSPORT I HENHOLD TIL PUNKT 6.7.2.19.6 b)",
- "TRANSPORT I HENHOLD TIL PUNKT 6.7.3.15.6 b)" eller
- "TRANSPORT I HENHOLD TIL PUNKT 6.7.4.14.6 b)".
- 5.4.1.1.12** **Særlige bestemmelser vedrørende transport i henhold til overgangsbestemmelser**
- Ved transport i henhold til bestemmelserne i underafsnit 1.6.1.1 skal følgende anføres i transportdokumentet: «TRANSPORT I HENHOLD TIL RID GYLDIG FØR 1. JANUAR 2011».*
- 5.4.1.1.13** (Reserveret)
- 5.4.1.1.14** **Særlige bestemmelser for transport af stoffer, der transporteres ved forhøjet temperatur**
- Hvis den officielle godsbetegnelse på et stof, der transporteres eller afleveres til transport i flydende form ved en temperatur på mindst 100°C eller i fast form ved en temperatur på mindst 240 °C, ikke viser, at der er tale om et stof ved forhøjet temperatur (f.eks. ved at indeholde teksten «SMELTET» eller «OPVARMET»), skal teksten «MEGET VARM» anføres lige før den officielle godsbetegnelse.
- 5.4.1.1.15** (Reserveret)
- 5.4.1.1.16** **Oplysninger påkrævet ifølge særlig bestemmelse 640 i kapitel 3.3**
- Hvor det er påkrævet ifølge særlig bestemmelse 640 i kapitel 3.3, skal transportdokumentet indeholde angivelsen «SÆRLIG BESTEMMELSE 640X», hvor "X" er det store bogstav efter henvisningen til særlig bestemmelse 640 i kolonne (6) i tabel A i kapitel 3.2.
- 5.4.1.1.17** **Særlige bestemmelser for transport af faste stoffer i bulkcontainere i henhold til 6.11.4**
- Når faste stoffer transporteres i bulkcontainere i henhold til 6.11.4, skal følgende sætning forekomme i transportdokumentet (se anmærkningen i begyndelsen af 6.11.4):
- «BULKCONTAINER BK (x) GODKENDT AF DEN KOMPETENTE MYNDIGHED I ... (hvor ... skal angive land)».

⁵ Ved transport i en transportkæde, der omfatter sø- eller lufttransport, kan transportdokumentet vedlægges en kopi af den dokumentation, der er anvendt til sø- og lufttransporten (f.eks. multimodal farligt gods formular i henhold til afsnit 5.4.5). Disse dokumenter skal have samme størrelse som transportdokumentet. Såfremt multimodal farligt gods formularen i henhold til afsnit 5.4.5 vedlægges transportdokumentet, er det ikke nødvendigt at anføre de oplysninger om det farlige gods i transportdokumentet, der allerede er anført i denne formular. Dog skal der i det pågældende felt i transportdokumentet henvises til denne vedlagte formular.

* (DK-red): Ved international transport skal teksten angives på engelsk, tysk eller fransk. F.eks. «BEFÖRDERUNG NACH DEM VOR DEM 1. JANUAR 2011 GÜLTIGEN RID».

5.4.1.1.18 **Særlige bestemmelser for transport af miljøfarlige stoffer (vandmiljø)**

Hvis et stof i klasse 1 til 9 opfylder klassifikationskriterierne i punkt 2.2.9.1.10, skal transportdokumentet indeholde angivelsen "MILJØFARLIGT". Denne tillægsbestemmelse finder ikke anvendelse for UN 3077 og 3082 og for undtagelserne i punkt 5.2.1.8.1.

Angivelsen "MARINE-FORURENENDE" (i henhold til 5.4.1.4.3 i IMDG-koden) i stedet for "MILJØFARLIGT" kan godkendes til transport i en transportkæde, herunder søtransport.

5.4.1.2 **Yderligere eller særlige oplysninger, der er obligatoriske for visse klasser**

5.4.1.2.1 **Særlige bestemmelser for klasse 1**

- a) Foruden de obligatoriske oplysninger i punkt 5.4.1.1.1 skal følgende angives i transportdokumentet:
- den samlede nettovægt i kg af det eksplosive indhold^{*} af alle stoffer og genstande, som er omfattet af transportdokumentet,
 - antal kolli og bruttovægten i kg af hvert enkelt kolli, nettovægten i kg af det eksplosive indhold^{*} i hvert enkelt kolli, samt den samlede nettovægt i kg af det eksplosive indhold^{*}, såfremt forsendelsen sker som vognladning.
- b) Ved sammenpakning af to forskellige typer gods skal godsbeskrivelsen i transportdokumentet indeholde de respektive UN-numre og officielle godsbetegnelser, der er anført med store bogstaver i kolonne (1) og (2) i tabel A i kapitel 3.2 for de to stoffer eller genstande. Hvis et kolli indeholder mere end to typer gods i overensstemmelse med bestemmelserne for sammenpakning i afsnit 4.1.10, særlig bestemmelse MP1, MP2 og MP20 - MP24, skal godsbeskrivelsen i transportdokumentet indeholde UN-nummeret på alle stoffer og genstande i kolliet i følgende form: «GODS MED UN-NUMMER...».
- c) Ved transport af stoffer og genstande, der kan henføres til en n.o.s.-betegnelse eller betegnelsen «0190 EKSPLOSIVSTOF, PRØVE», eller som er emballeret i henhold til emballeringsforskrift P101 i underafsnit 4.1.4.1, skal en kopi af den kompetente myndigheds godkendelse og transportbetingelserne vedhæftes transportdokumentet. Den skal være på et af de officielle sprog i afsendelseslandet og desuden, hvis dette sprog ikke er fransk, tysk, italiensk eller engelsk, da tillige på fransk, tysk, italiensk eller engelsk, medmindre andet er bestemt i eventuelle aftaler indgået mellem de af transporten berørte lande.
- d) Hvis kolli, der indeholder stoffer og genstande hørende til forenelighedsgruppe B og D, læsses sammen på en vogn i overensstemmelse med kravene i underafsnit 7.5.2.2, skal en kopi af den kompetente myndigheds godkendelse for det beskyttende rum eller indeslutningssystemet i henhold til underafsnit 7.5.2.2, fodnote a) under tabellen, vedhæftes transportdokumentet. Kopien skal være på et af de officielle sprog i afsendelseslandet og desuden, hvis dette sprog ikke er fransk, tysk, italiensk eller engelsk, da tillige på fransk, tysk, italiensk eller engelsk, medmindre andet er bestemt i eventuelle aftaler indgået mellem de af transporten berørte lande.
- e) Når eksplosive stoffer eller genstande indeholdende eksplosivstoffer transporteres i emballager, der er i overensstemmelse med emballeringsforskrift P101, skal transportdokumentet være forsynet med påtegningen «EMBALLAGE GODKENDT AF DEN KOMPETENTE MYNDIGHED I .X.», hvor X er de internationale kendingsbogstaver for motorkøretøjer for det pågældende land, på hvis vegne myndigheden handler. (Se underafsnit 4.1.4.1, emballeringsforskrift P101).
- f) For militære forsendelser i henhold til afsnit 1.5.2 må der i stedet for godsbetegnelsen angivet i kapitel 3.2 tabel A kolonne (2) anvendes de af den militære myndighed angivne betegnelser. Ved transport af militære forsendelser, for hvilke der gælder afgivende bestemmelser i henhold til underafsnit 5.2.1.5, punkterne 5.2.2.1.8 og 5.3.1.1.2 samt den i afsnit 7.2.4 angivne særlige bestemmelse W2, skal i transportdokumentet angives «MILITÆR FORSENDELSE».
- g) Ved transport af fyrværkeri med UN-nummer 0333, 0334, 0335, 0336 eller 0337 skal transportdokumentet (fragtbrevet) indeholde angivelsen:

^{*} (DK-red): I forbindelse med genstande betyder "det eksplosive indhold" det eksplosive stof i genstanden.

«KLASSIFIKATION AF FYRVÆRKERER AF DEN KOMPETENTE MYNDIGHED I xx MED FYRVÆRKERIREFERENCEN XX/YYZZZZ».

Klassificeringsgodkendelsesattesten behøver ikke ledsage forsendelsen, men skal af afsenderen gøres tilgængelig for transportøren eller den kompetente myndighed med henblik på kontrol. Klassificeringsgodkendelsesattesten eller en kopi af denne skal foreligge på et sprog, som er officielt i afsendelseslandet, samt, hvis dette sprog ikke er tysk, engelsk, fransk eller italiensk, på tysk, engelsk, fransk eller italiensk.

- Anm.: 1.** Foruden den officielle godsbetegnelse kan godsets handelsnavn eller tekniske betegnelse anføres i transportdokumentet.
- 2.** Klassificeringsreferencen/klassificeringsreferencerne skal bestå af den RID-kontraherende stat, hvori klassifikationskoden i henhold til særlig bestemmelse 645 i 3.3.1 er godkendt, tilkendegivet ved angivelse af de internationale kendingsbogstaver (XX)⁶, identifikation af den kompetente myndighed (YY) og en entydig seriereferencen (ZZZZ). Eksempler på sådanne klassificeringsreferencer er:

GB/HSE123456

D/BAM1234.

5.4.1.2.2 Yderligere bestemmelser for klasse 2

- a) Ved transport af blandinger (se punkt 2.2.2.1.1) i tankvogne, aftagelige tanke, UN-tanke, tankcontainere, batterivogne eller MEGC'er skal blandingskomponenter angives i volumen-% eller vægt-%. Bestanddele under 1 % skal ikke angives (se også punkt 3.1.2.8.1.2). Blandingskomponenter behøver ikke at være angivet, hvis de tekniske betegnelser, der tillades anvendt i henhold til de særlige bestemmelser 581, 582 eller 583 i kapitel 3.3, anvendes til at supplere den officielle godsbetegnelse.
- b) Ved transport af flasker, rør, trykfade, kryogenbeholdere og flaskebatterier i overensstemmelse med underafsnit 4.1.6.10 skal følgende anføres i transportdokumentet: «TRANSPORT I HENHOLD TIL 4.1.6.10».
- c) Ved transport af tankvogne, der er påfyldt i urensset tilstand, skal i transportdokumentet som godsets vægt angives summen af den påfyldte last og resten af den tidligere last, som da skal svare til tankvognens vægt minus dens tara. I transportdokumentet kan supplerende angives som bemærkning «PÅFYLDT VÆGTKG».
- d) For tankvogne, UN-tanke og tankcontainere med kølede, fordråbede gasser skal afsenderen påføre transportdokumentet følgende erklæring: «BEHOLDEREN ER SÅLEDES ISOLERET, AT SIKKERHEDSVENTILEN IKKE KAN ÅBNE FØR ...(dato)...». Den angivne dato skal være accepteret af transportøren.

5.4.1.2.3 Yderligere bestemmelser for selvnedbrydende stoffer hørende til klasse 4.1 og organiske peroxider hørende til klasse 5.2

5.4.1.2.3.1 (Reserveret)

5.4.1.2.3.2 Når den kompetente myndighed ved transport af visse selvnedbrydende stoffer hørende til klasse 4.1 og visse organiske peroxider hørende til klasse 5.2 har givet dispensation til at fareseddel nr. 1 kan udelades i forbindelse med en bestemt emballage (se punkt 5.2.2.1.9), skal dette angives i transportdokumentet som følger: «FARESEDEL NR. 1 IKKE PÅKRÆVET».

5.4.1.2.3.3 Når organiske peroxider og selvnedbrydende stoffer transporteres under betingelser, hvortil der kræves godkendelse (se punkterne 2.2.52.1.8, 4.1.7.2.2 og særlig bestemmelse TA2 i afsnit 6.8.4 vedrørende organiske peroxider) (se punkterne 2.2.41.1.13 og 4.1.7.2.2 vedrørende selvnedbrydende stoffer), skal dette angives i transportdokumentet, således: «TRANSPORT I HENHOLD TIL 2.2.52.1.8» hhv. «TRANSPORT I HENHOLD TIL 2.2.41.1.13».

En kopi af den kompetente myndigheds godkendelse inkl. transportbetingelserne skal vedhæftes transportdokumentet. Kopien skal være på et af de officielle sprog i afsendelseslandet og desuden, hvis dette sprog ikke er fransk, tysk, italiensk eller engelsk, da tillige på fransk, tysk, italiensk eller engelsk, medmindre andet er bestemt i eventuelle aftaler indgået mellem de af transporten berørte lande.

⁶ Internationale kendingsbogstaver for motorkøretøjer i henhold til Wien-konventionen om vejtrafik (1968).

5.4.1.2.3.4 Ved transport af en prøve af et organisk peroxid (se punkt 2.2.52.1.9) eller et selvedbrydende stof (se punkt 2.2.41.1.15) skal dette angives i transportdokumentet, f.eks. «TRANSPORT I HENHOLD TIL 2.2.52.1.9».

5.4.1.2.3.5 Ved transport af selvedbrydende stoffer af type G (se "Manual of Tests and Criteria", del II, afsnit 20.4.2 g)) kan følgende anføres i transportdokumentet: «IKKE ET SELVEDBRYDENDE STOF HØRENDE TIL KLASSE 4.1».

Ved transport af organiske peroxider af type G (se "Manual of Tests and Criteria", del II, afsnit 20.4.3 g)) kan følgende anføres i transportdokumentet: «IKKE ET STOF HØRENDE TIL KLASSE 5.2».

5.4.1.2.4 *Yderligere bestemmelser for klasse 6.2*

Ud over oplysningerne om modtageren (se punkt 5.4.1.1.1 h)) skal der anføres navn og telefonnummer på en ansvarlig person.

5.4.1.2.5 *Særlige bestemmelser for klasse 7*

5.4.1.2.5.1 Følgende oplysninger skal anføres i transportdokumentet for hver forsendelse af stoffer hørende til klasse 7 i den anførte rækkefølge og umiddelbart efter de i punkt 5.4.1.1.1 a) til c) krævede oplysninger:

- a) Betegnelsen på eller symbolet for det enkelte radionuklid eller, ved radionuklidblandinger, en passende generel beskrivelse eller en opregning af de mest begrænsende nuklider.
- b) En beskrivelse af stoffets fysiske og kemiske form eller en påtegning om, at stoffet er et radioaktivt stof i speciel form eller et radioaktivt stof med lav spredningsrisiko. En kemisk gruppebetegnelse kan benyttes for den kemiske form Mht. radioaktive stoffer med en sekundær fare, se den sidste sætning i den særlige bestemmelse 172 i kapitel 3.3.c)
Det radioaktive indholds maksimale aktivitet under transporten udtrykt i becquerel (Bq) med det tilhørende SI-præfix (se underafsnit 1.2.2.1). For fissile stoffer kan det fissile stofs vægt i gram (g) eller multipla heraf angives i stedet for aktiviteten.
- c) Det radioaktive indholds maksimale aktivitet under transporten udtrykt i becquerel (Bq) med det relevante SI-præfixsymbol (se underafsnit 1.2.2.1). For fissile stoffer kan det fissile stofs vægt (eller vægten af hvert fissilt nuklid for blandinger, hvor dette er relevant) i gram (g) eller multipla heraf angives i stedet for aktiviteten.
- d) Kollikategorien, dvs. «I-HVID», «II-GUL» eller «III-GUL».
- e) Transportindekset (kun kategori II-GUL og III-GUL).
- f) Kritikalitetssikkerhedsindekset for forsendelser med fissile stoffer, bortset fra forsendelser, som er undtaget i henhold til underafsnit 6.4.11.2.
- g) Identitetsmærket for hver godkendelsesattest udstedt af den kompetente myndighed (for radioaktive stoffer i speciel form, radioaktive stoffer med lav spredningsrisiko, særligt arrangement, kollikonstruktion eller transport) i forbindelse med forsendelsen.
- h) Ved transport af mere end et kolli skal de i punkt 5.4.1.1.1 og i a) til g) ovenfor krævede oplysninger anføres for hvert kolli. Ved transport af kolli i ekstra ydre emballage, en container eller en **vogn** en detaljeret beskrivelse af indholdet i hvert kolli i den ekstra ydre emballage, containeren eller **vognen** og, hvis det er relevant, af hver ekstra ydre emballage, container eller **vogn** i forsendelsen. Hvis kolli skal fjernes fra den ekstra ydre emballage, containeren eller **vognen** ved aflæsning undervejs, skal de relevante transportdokumenter foreligge.
- i) Angivelsen «FORSENDELSE UNDER ENEANVENDELSE», når en forsendelse skal transporteres under eneanvendelse.
- j) Ved LSA-II- og LSA-III-stoffer, SCO-I og SCO-II-genstande, forsendelsens samlede aktivitet som multiplum af A_2 . For radioaktive stoffer, hvor A_2 -værdien er ubegrænset, skal multiplum af A_2 være nul.

- 5.4.1.2.5.2** Afsenderen skal i transportdokumenterne angive* eventuelle forholdsregler, der i givet fald skal træffes af transportøren. Angivelsen skal være på de sprog, der skønnes nødvendige af transportøren eller de berørte myndigheder, og skal mindst omfatte følgende oplysninger:
- a) Supplerende krav vedrørende pålæsning, stuvning, transport, håndtering og aflæsning af kolliet, den ekstra ydre emballage eller containeren, herunder særlige bestemmelser vedrørende stuvning med henblik på sikker varmeafgivelse (se den særlige bestemmelse «CW33 (3.2)» i afsnit 7.5.11), eller en angivelse af, at sådanne krav ikke er relevante.
 - b) Restriktioner for transportform eller vogn^{type} og eventuelle nødvendige ruteforskrifter.
 - c) Nødforanstaltninger i forbindelse med forsendelsen.
- 5.4.1.2.5.3** I alle tilfælde af international transport af kolli, der kræver de kompetente myndigheders godkendelse af kollikonstruktionen eller forsendelsen, og for hvilke der gælder forskellige godkendelsestyper i de pågældende lande, som er berørt af transporten, skal UN-nummeret og den officielle godsbetegnelse i henhold til punkt 5.4.1.1.1 være i overensstemmelse med atesten for konstruktionens oprindelsesland.
- 5.4.1.2.5.4** De relevante attester udstedt af den kompetente myndighed skal ikke nødvendigvis ledsage forsendelsen. Afsenderen skal stille dem til transportørens/transportørernes disposition inden på- og aflæsning.
- 5.4.1.3** (Reserveret)
- 5.4.1.4** **Format og sprog**
- 5.4.1.4.1** Transportdokumentet skal udfyldes på et eller flere sprog, hvoraf det ene skal være engelsk, fransk eller tysk** medmindre andet er bestemt i eventuelle aftaler indgået mellem de af transporten berørte lande.
- 5.4.1.4.2** Der skal udfærdiges særskilte transportdokumenter for forsendelser eller dele af forsendelser, der ikke kan læses på samme vogn eller container på grund af de i afsnit 7.5.2 anførte sammenlæsningsforbud.
- Ved multimodal transport af farligt gods, anbefales dokumenter svarende til eksemplet i afsnit 5.4.5⁷, som supplement til transportdokumentet.
- 5.4.1.5** **Ikke-farligt gods**
- Når gods, der er anført under sin betegnelse i kapitel 3.2 tabel A, ikke er underlagt RID, fordi det anses for ufarligt i henhold til del 2, kan afsenderen angive dette i transportdokumentet, f.eks. «IKKE GODS HØRENDE TIL KLASSE....».
- Anm.:** Denne bestemmelse finder navnlig anvendelse, når afsenderen antager, at forsendelsen kan blive underkastet kontrol undervejs på grund af godsets kemiske art (f.eks. opløsninger og blandinger), eller fordi godset anses for farligt i medfør af anden lovgivning.

* (DK-red): I selve transportdokumentet eller ved en tydelig henvisning i transportdokumentet til et andet dokument, som er bilag til dette.

** (DK-red.): Ved befordring, som ikke strækker sig udover Danmarks grænser, kan dansk anvendes uden supplerende internationalt sprog. Ved befordring mellem Norge, Sverige og Danmark kan Trafikstyrelsen have indgået aftale med disse lande om at det nationale sprog på tilsvarende vis kan anvendes alene.

⁷ Såfremt de relevante anbefalinger udarbejdet af UNECE's FN-center for handelslettelser og elektronisk handel (UN/CEFACT) finder anvendelse, kan de konsulteres, herunder især anbefaling nr. 1 (United Nations Layout Key for Trade Documents) (ECE/TRADE/137, udgave 81.3), UN Layout Key for Trade Documents – Guidelines for Applications (ECE/TRADE/270, udgave 2002), anbefaling nr. 11 (Documentary Aspects of the International Transport of Dangerous Goods) (ECE/TRADE/204, udgave 96.1 – er under revision) og anbefaling nr. 22 (Layout Key for Standard Consignment Instructions) (ECE/TRADE/168, udgave 1989). Se endvidere UN/CEFACT Summary of Trade Facilitation Recommendations (ECE/TRADE/346, udgave 2006) og United Nations Trade Data Elements Directory (UNTDDED) (ECE/TRADE/362, udgave 2005).

5.4.2 Stor container- eller køretøjspakkeattest

Hvis en transport af farligt gods i en stor container går forud for en søtransport, skal en container- eller køretøjspakkeattest i henhold til afsnit 5.4.2 i IMDG-koden⁸ vedlægges transportdokumentet⁹.

Oplysningerne i det i afsnit 5.4.1 foreskrevne transportdokument og oplysningerne i den ovenfor beskrevne containerpakkeattest kan samles i et enkelt dokument. I modsat fald skal disse dokumenter hæftes sammen. Hvis oplysningerne samles i et enkelt dokument, er indføjelser af en erklæring om, at lastningen af containeren er udført i overensstemmelse med de relevante formelle forskrifter, samt identifikation af den person, der er ansvarlig for containerpakkeattesten, tilstrækkelig.

Anm.: For UN-tanke, tankcontainere og MEGC'er kræves ingen container- eller køretøjspakkeattest.

⁹ I afsnit 5.4.2 i IMDG-koden fastsættes følgende:

"5.4.2 Container/køretøjspakkeattest

5.4.2.1 Når farligt gods lastes i en container eller på et køretøj, skal de personer, som er ansvarlige for containerens eller køretøjets lastning, udarbejde en "container-/køretøjspakkeattest", der angiver containerens/køretøjets identifikationsnummer eller -numre og bekræfter, at lastningen er sket i henhold til følgende betingelser:

- .1 Containeren/køretøjet var ren(t), tør(t) og tilsyneladende egnet til at modtage godset.
- .2 Kolli, der skal holdes adskilt ifølge de gældende bestemmelser om adskillelse, er ikke sammenpakket på containeren/i køretøjet (medmindre andet er godkendt af den relevante kompetente myndighed i overensstemmelse med 7.2.2.3 (i IMDG-koden)).
- .3 Alle kolli er kontrolleret udvendig for skader, og kun intakte kolli er pålæsset.
- .4 Tromler er stuvet i opretstående stilling, medmindre andet er godkendt af den kompetente myndighed, og alt gods er korrekt lastet og om nødvendigt forsvarligt fastgjort med henblik på den eller de transportmåde(r), der påtænkes anvendt under transporten.
- .5 Gods lastet i bulk er jævnt fordelt i containeren/køretøjet.
- .6 Hvis forsendelserne omfatter gods i klasse 1, bortset fra underklasse 1.4, er containeren/køretøjet strukturelt brugbar i henhold til 7.4.6 (i IMDG-koden).
- .7 Containeren/køretøjet og de indeholdte kolli er korrekt mærket og forsynet med faresedler.
- .8 Når fast carbondioxid (tøris) anvendes til køling, er containeren/køretøjet på et synligt sted på ydersiden, f.eks. i nærheden af døren, mærket med teksten: "DANGEROUS CO2 GAS (DRY ICE) INSIDE. VENTILATE THOROUGHLY BEFORE ENTERING".
- .9 Et transportdokument for farligt gods i henhold til 5.4.1 (i IMDG-koden) er modtaget for hver forsendelse af farligt gods, der er lastet i containeren/på køretøjet.

Anm.: For tanke kræves ingen container-/køretøjspakkeattest.

5.4.2.2 De påkrævede oplysninger i transportdokumentet for farligt gods og container-/køretøjspakkeattesten kan samles i et enkelt dokument. I modsat fald skal dokumenterne hæftes sammen. Hvis oplysningerne samles i et enkelt dokument, skal dokumentet indeholde en underskrevet erklæring, f.eks. "Det erklæres hermed, at lastningen af containeren/køretøjet er udført i henhold til de gældende bestemmelser". Erklæringen skal være dateret, og dokumentet skal indeholde identifikation af underskriveren. Signatur pr. fax accepteres, såfremt gældende love og bestemmelser anerkender den juridiske værdi af signatur pr. fax.

5.4.2.3 Hvis dokumentationen for farligt gods forelægges transportøren via transmissionsteknikker som EDB eller EDI, kan signaturen/signaturerne være elektronisk signatur/elektroniske signaturer eller erstattes med navnet/navnene (med versaler) på den person, som har bemyndigelse til at skrive under."

5.4.2.4 Hvis oplysningerne om farlig transport gives til en transportør af EDB- eller EDI-teknikker, og det farlige gods efterfølgende overdrages til en transportør, som kræver et transportdokument for farligt gods i papirform, skal transportøren sikre, at der i papirdokumentet er angivet "Original modtaget elektronisk", og at navnet på den person, som skriver under, fremgår med versaler.

⁸ Endvidere er retningslinjer for lastning af transporterende enheder udarbejdet til praktisk brug og undervisning af Den Internationale Søfartsorganisation (IMO), Den Internationale Arbejdsorganisation (ILO) og FN's Økonomiske Kommission for Europa (UNECE). Retningslinjerne er udgivet af IMO ("IMO/ILO/UNECE Guidelines for Packing of Cargo Transport Units (CTUs)").

⁹ Note 9 se ovenfor

5.4.3 **Skriftlige anvisninger**









- 5.4.3.1** Som en hjælp i en nødsituation, der kan opstå under transport, skal skriftlige anvisninger i den form, der er anført i underafsnit 5.4.3.4, medbringes i førerhuset og skal være umiddelbart tilgængelige.
- 5.4.3.2** Inden transporten påbegyndes, skal disse anvisninger gives af transportøren til lokomotivføreren/lokomotivførerne på (et) sprog, som han (de) kan læse og forstå. Transportøren skal sikre, at lokomotivføreren forstår anvisningerne og er i stand til at udføre dem korrekt.
- 5.4.3.3** Inden transporten påbegyndes, skal transportøren oplyse lokomotivføreren om det læssede farlige gods. Lokomotivføreren skal konsultere de skriftlige anvisninger for nærmere oplysninger om foranstaltninger, der skal træffes i tilfælde af en ulykke eller en hændelse.
- 5.4.3.4** De skriftlige anvisninger bør svare til følgende model på fire sider med hensyn til form og indhold.

SKRIFTLIGE ANVISNINGER I HENHOLD TIL RIDForanstaltninger i tilfælde af en ulykke eller en hændelse, der involverer eller sandsynligvis vil involvere farligt gods









I tilfælde af en ulykke eller en hændelse, der kan opstå eller forekomme under transport, skal lokomotivførerne træffe følgende foranstaltninger, hvis det er sikkert og muligt¹:

- Bring tog-/rangerbevægelsen til ophør på et egnet sted med hensyntagen til typen af fare (f.eks. brand, tab af last), de lokale forhold (f.eks. tunnel, bebygget område) og beredskabstjenesternes mulige foranstaltninger (tilgængelighed, evakuering), om nødvendigt, ved aftale med jernbane-infrastrukturforvalteren;
- Sæt lokomotivet ud af drift som anført i betjeningsanvisningerne;
- Undgå antændelseskilder. Undgå især at ryge eller tænde for elektrisk udstyr;
- Observer de yderligere anvisninger, der henviser til farerne ved alt berørt gods i følgende tabel. Farerne svarer til nummeret på faresedlen og mærket, der henviser til godset under transport;
- Underret jernbane-infrastrukturforvalteren eller beredskabstjenesterne, og giv under hensyntagen til transportørens anvisninger så mange oplysninger om ulykken eller hændelsen og det involverede farlige gods som muligt;
- Hold oplysningerne om det farlige gods, der transporteres (om nødvendigt transportdokumenterne) umiddelbart tilgængelige for beredskabstjenesterne ved deres ankomst, eller hav disse gjort tilgængelige via elektronisk dataudveksling (EDI);
- Tag den foreskrevne beklædning på, når lokomotivet forlades;
- Anvend om nødvendigt andet beskyttelsesudstyr;
- Gå væk fra den umiddelbare nærhed af ulykkes- eller hændelsesstedet, anmod andre personer om at gå væk fra stedet, og følg de ansvarshavende personers (interne eller eksterne) instrukser;
- Undgå at gå ind i eller berøre spildte stoffer, og undgå at indånde dampe, røg, støv og tåge ved at stå i vind-siden.
- Fjern al forurenede beklædning, og bortskaf den på sikker måde.

¹ Specifikationer i jernbanebestemmelser eller jernbaneforanstaltninger skal observeres.

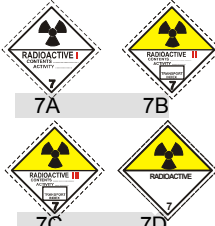

Yderligere anvisninger til lokomotivførere om fareegenskaber for farligt gods efter klasse og om foranstaltninger afhængige af de aktuelle omstændigheder		
Faresedler, beskrivelse af farerne	Fareegenskaber	Yderligere anvisninger
(1)	(2)	(3)
<p>Ekspllosive stoffer og genstande</p>  <p>1 1.5 1.6</p>	<p>Kan have en række egenskaber og virkninger, f.eks. massedetonation, udslyngning af sprængstykker, intens brand/varmeflux, dannelse af skarpt lys, høj lyd eller røg. Følsomme over for rystelser og/eller stød og/eller varme.</p>	<p>Søg dækning, men bliv væk fra vinduer.</p>
<p>Ekspllosive stoffer og genstande</p>  <p>1.4</p>	<p>Lille risiko for eksplosion og brand.</p>	<p>Søg dækning.</p>
<p>Brandfarlige gasser</p>  <p>2.1</p>	<p>Risiko for brand. Risiko for eksplosion. Kan være under tryk. Risiko for kvælning. Kan forårsage forbrændinger og/eller forfrysninger. Beholdere kan eksplodere ved opvarmning.</p>	<p>Søg dækning. Bliv væk fra lave områder.</p>
<p>Ikke-brandfarlige, ugiftige gasser</p>  <p>2.2</p>	<p>Risiko for kvælning. Kan være under tryk. Kan forårsage forfrysninger. Beholdere kan eksplodere ved opvarmning.</p>	<p>Søg dækning. Bliv væk fra lave områder.</p>
<p>Giftige gasser</p>  <p>2.3</p>	<p>Risiko for forgiftning. Kan være under tryk. Kan forårsage forbrændinger og/eller forfrysninger. Beholdere kan eksplodere ved opvarmning.</p>	<p>Søg dækning. Bliv væk fra lave områder.</p>
<p>Brandfarlige væsker</p>  <p>3</p>	<p>Risiko for brand. Risiko for eksplosion. Beholdere kan eksplodere ved opvarmning.</p>	<p>Søg dækning. Bliv væk fra lave områder.</p>
<p>Brandfarlige faste stoffer, selvnedbrydende stoffer og faste desensibiliserede eksplosive stoffer</p>  <p>4.1</p>	<p>Risiko for brand. Brandfarlige eller brændbare stoffer, kan antændes af varme, gnister eller flammer. Kan indeholde selvnedbrydende stoffer, der har tilbøjelighed til eksoterm dekomposition ved varme, kontakt med andre stoffer (f.eks. syrer, tungmetalforbindinger eller aminer), friktion eller stød. Dette kan resultere i udvikling af skadelige og brandfarlige gasser eller dampe eller selvantænding. Beholdere kan eksplodere ved opvarmning. Risiko for eksplosion af desensibiliserede eksplosive stoffer efter tab af desensibiliserende stof.</p>	
<p>Selvantændelige stoffer</p>  <p>4.2</p>	<p>Risiko for brand ved selvantænding, hvis kolli beskadiges, eller indhold slipper ud. Kan reagere voldsomt med vand.</p>	

<p>Stoffer, der udvikler brandfarlige gasser ved kontakt med vand</p>  <p>4.3</p>	<p>Risiko for brand og eksplosion ved kontakt med vand.</p>	
--	---	--

Yderligere anvisninger til lokomotivførere om fareegenskaber for farligt gods efter klasse og om foranstaltninger afhængige af de aktuelle omstændigheder		
Faresedler, beskrivelse af farerne	Fareegenskaber	Yderligere anvisninger
(1)	(2)	(3)
<p>Oxiderende stoffer</p>  <p>5.1</p>	<p>Risiko for alvorlig reaktion, antænding og eksplosion ved kontakt med brændbare eller brandfarlige stoffer.</p>	
<p>Organiske peroxider</p>  <p>5.2</p>	<p>Risiko for eksoterm dekomposition ved forhøjede temperaturer, kontakt med andre stoffer (f.eks. syrer, tungmetalforbindinger eller aminer), friktion eller stød. Dette kan resultere i udvikling af skadelige og brandfarlige gasser eller dampe eller selvantænding.</p>	
<p>Giftige stoffer</p>  <p>6.1</p>	<p>Risiko for forgiftning ved indånding, kontakt med huden eller indtagelse. Risiko for vandmiljø eller kloaksystem.</p>	
<p>Smittefarlige stoffer</p>  <p>6.2</p>	<p>Risiko for infektion. Kan forårsage alvorlig sygdom hos mennesker eller dyr. Risiko for vandmiljø eller kloaksystem.</p>	
<p>Radioaktive stoffer</p>  <p>7A 7B 7C 7D</p>	<p>Risiko for indtagelse og ekstern stråling.</p>	<p>Begræns eksponeringstiden.</p>
<p>Fissilt stof</p>  <p>7E</p>	<p>Risiko for nuklear kædereaktion.</p>	
<p>Ætsende stoffer</p>  <p>8</p>	<p>Risiko for forbrændinger ved ætsning. Kan reagere voldsomt med hinanden, vand og andre stoffer. Spildt stof kan udvikle ætsende dampe. Risiko for vandmiljø eller kloaksystem.</p>	
<p>Forskellige farlige stoffer og genstande</p>  <p>9</p>	<p>Risiko for brand. Risiko for eksplosion. Risiko for vandmiljø eller kloaksystem.</p>	

Anm.: 1. For farligt gods med flere risici og for sammenlæst gods skal hver relevant betegnelse overholdes.

2. De yderligere anvisninger, der er anført ovenfor, kan tilpasses, så de afspejler de klasser af farligt gods, der skal transporteres, og deres transportform, og så de kan suppleres i henhold til de eksisterende nationale specifikationer.

Yderligere anvisninger til lokomotivførere om fareegenskaber for farligt gods efter klasse og om foranstaltninger afhængige af de aktuelle omstændigheder		
Mærke	Fareegenskaber	Yderligere anvisninger
(1)	(2)	(3)
 Miljøfarlige stoffer	Risiko for vandmiljø eller kloaksystem.	
 Stoffer med høj temperatur	Risiko for forbrændinger ved varme.	Undgå kontakt med varme dele af vognen eller containeren og det spildte stof.

Udstyr til personlige værnemidler, som skal opbevares i førerhuset

Følgende udstyr¹ skal opbevares i førerhuset:

- en transportabel belysningsanordning;
- til lokomotivføreren
- passende advarselsbeklædning (f.eks. som beskrevet i standarden EN 471).

¹ Udstyret, der skal holdes tilgængeligt, skal om nødvendigt suppleres i henhold til de eksisterende nationale specifikationer.

5.4.4 Opbevaring af oplysninger om transport af farligt gods

5.4.4.1 Afsenderen og transportøren skal opbevare et eksemplar af dokumentet om transport af farligt gods samt yderligere oplysninger og dokumentation som beskrevet i RID i en periode på mindst tre måneder.

5.4.4.2 Hvis dokumenterne foreligger elektronisk eller i et computersystem, skal afsenderen og transportøren kunne genskabe dem i printet form.

5.4.5 Eksempel på en multimodal farligt gods formular

Eksempel på en formular, som kan anvendes som en kombineret farligt gods-deklaration og containerpakkecertifikat til multimodal transport af farligt gods.

MULTIMODAL DANGEROUS GOODS FORM

BLACK HATCHINGS BLACK HATCHINGS

1. Shipper / Consignor /Sender		2. Transport document number		
		3. Page 1 of Pages		4. Shipper's reference
6. Consignee		7. Carrier (to be completed by the carrier)		
		SHIPPER'S DECLARATION I hereby declare that the contents of this consignment are fully and accurately described below by the proper shipping name, and are classified, packaged, marked and labeled /placarded and are in all respects in proper condition for transport according to the applicable international and national governmental regulations.		
8. This shipment is within the limitations prescribed for: (Delete non-applicable) PASSENGER AND CARGO AIRCRAFT		9. Additional handling information		
CARGO AIRCRAFT ONLY 10. Vessel / flight no. and date		11. Port / place of loading		
12. Port / place of discharge		13. Destination		
14. Shipping marks *Number and kind of packages; description of goods Gross mass (kg) Net mass Cube (m ³) * FOR DANGEROUS GOODS: you must specify: UN No., proper shipping name, hazard class, packing group (where assigned) and any other element of information required under applicable national and international regulations.				
15. Container identification No./ vehicle registration No.	16. Seal number (s)	17. Container/vehicle size & type	18. Tare (kg)	19. Total gross mass (including tare) (kg)
CONTAINER/VEHICLE PACKING CERTIFICATE I hereby declare that the goods described above have been packed/loaded into the container/vehicle identified above in accordance with the applicable provisions ** MUST BE COMPLETED AND SIGNED FOR ALL CONTAINER/VEHICLE LOADS BY PERSON RESPONSIBLE FOR PACKING/LOADING		21.RECEIVING ORGANISATION RECEIPT Received the above number of packages/containers/trailers in apparent good order and condition unless stated hereon: RECEIVING ORGANISATION REMARKS:		
20. Name of company		Haulier's name	22. Name of company (OF SHIPPER PREPARING THIS NOTE)	
Name / Status of declarant		Vehicle reg. no.	Name / Status of declarant	
Place and date		Signature and date	Place and date	
Signature of declarant		DRIVER'S SIGNATURE	Signature of declarant	

** See 5.4.2.

Kapitel 5.5 Særlige bestemmelser

5.5.1 (Slettet)

5.5.2 Særlige bestemmelser for lasttransportenheder, som er desinficeret med gas (UN 3359)

5.5.2.1 Generelt

5.5.2.1.1 Transportenheder, som er desinficeret med gas (UN 3359), og som ikke indeholder andet farligt gods, er ikke underlagt andre bestemmelser i RID end dem, der fremgår af dette afsnit.

Anm.: I forbindelse med dette kapitel menes der med lasttransportenhed en vogn, container, tankcontainer, UN-tank eller MEGC.

5.5.2.1.2 Hvis lasttransportenheden, som er desinficeret med gas, er læsset med farligt gods ud over desinfektionsmidlet, finder alle bestemmelser i RID, som måtte være relevante for dette gods (herunder påføring af faresedler, mærkning og dokumentation), anvendelse i tillæg til bestemmelserne i dette afsnit.

5.5.2.1.3 Kun lasttransportenheder, der kan lukkes således, at gasudslippet reduceres til et minimum, må anvendes til transport af last under desinfektion med gas.

5.5.2.2 Uddannelse

Personer, som er involveret i håndteringen af lasttransportenheder, som er desinficeret med gas, skal uddannes i forhold til deres ansvar.

5.5.2.3 Mærkning og plakatopsætning

5.5.2.3.1 En lasttransportenhed, som er desinficeret med gas, skal i overensstemmelse med punkt 5.5.2.3.2 forsynes med et advarselmærke, der fastgøres ved hvert adgangssted således, at det let vil kunne ses af personer, som åbner eller går ind i lasttransportenheden. Dette mærke skal forblive på lasttransportenheden, indtil følgende bestemmelser er opfyldt:

a) Udluftning skal have fundet sted i lasttransportenheden, som er desinficeret med gas, så skadelige koncentrationer af desinfektionsgas er fjernet, og

b) Godset eller materialerne, som er desinficeret med gas, skal være aflæsset.

- 5.5.2.3.2** Advarselmærket for desinfektion med gas skal være rektangulært og må ikke være mindre end 300 mm bredt og 250 mm højt. Mærkningerne skal være med sorte bogstaver på hvid baggrund, og bogstaverne skal være mindst 25 mm høje. Nedenstående figur indeholder en illustration af dette mærke.

Advarselmærke for desinfektion med gas

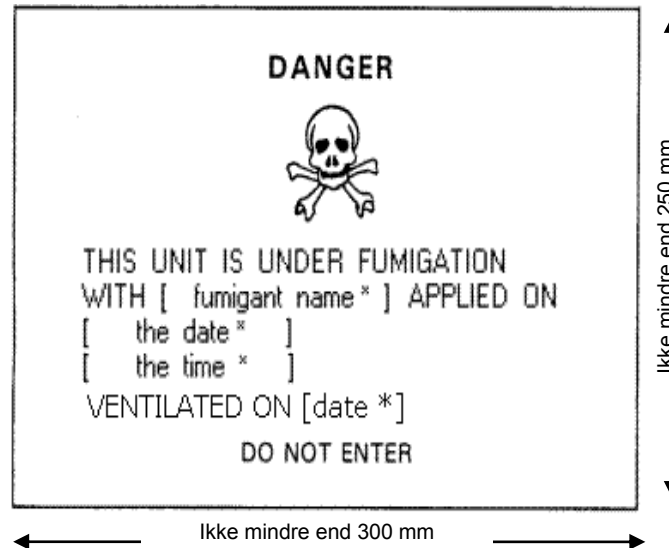

* Indsæt relevante oplysninger.

- 5.5.2.3.3** Hvis den lasttransportenhed, som er desinficeret med gas, er blevet fuldstændig udluftet enten ved åbning af enhedens døre eller ved mekanisk udluftning efter desinfektion med gas, skal udluftningsdatoen være angivet på advarselmærket for desinfektion med gas.

- 5.5.2.3.4** Når udluftning har fundet sted i lasttransportenheden, som er desinficeret med gas, og enheden er aflæsset, fjernes advarselmærket om desinfektion med gas.

- 5.5.2.3.5** Faresedler i henhold til model nr. 9 (se punkt 5.2.2.2) anbringes ikke på en lasttransportenhed, som er desinficeret med gas, undtagen dog som krævet for andre klasse 9-stoffer eller genstande, som enheden måtte være læsset med.

5.5.2.4 Dokumentation

- 5.5.2.4.1** Dokumenter vedrørende transport i lasttransportenheder, som er desinficeret med gas, og som ikke er blevet fuldt udluftet inden transport, skal indeholde følgende oplysninger:

- "UN 3359 LASTTRANSPORTENHED, SOM ER DESINFICERET MED GAS, 9", eller "UN 3359 LASTTRANSPORTENHED, SOM ER DESINFICERET MED GAS, klasse 9";
- dato og tid for desinfektion med gas; og
- Typen og mængden af anvendt desinfektionsmiddel.

Disse angivelser skal foreligge på et sprog, som er officielt i afsendelseslandet, samt, hvis dette sprog ikke er engelsk, fransk, tysk eller italiensk, på engelsk, fransk, tysk eller italiensk, medmindre andet fremgår af eventuelle aftaler mellem landene, der er berørt af transporthandlingen.

- 5.5.2.4.2** Transportdokumentet kan foreligge i en hvilken som helst form, såfremt det indeholder de i punkt 5.5.2.4.1 påkrævede oplysninger. Disse oplysninger skal være lette at identificere, letlæselige og holdbare.

- 5.5.2.4.3** Anvisninger til bortskaffelse af enhver form for rest af desinfektionsmiddel, herunder desinfektionsanordninger (hvis anvendt), skal foreligge.

- 5.5.2.4.4** Et dokument er ikke påkrævet, hvis den lasttransportenhed, som er desinficeret med gas, er blevet fuldstændig udluftet, og udluftningsdatoen er angivet på advarselmærket (se punkt 5.5.2.3.3 og 5.5.2.3.4).

Del 6 Bestemmelser for konstruktion og prøvning af emballage, IBC'er, storemballager og tanke

Kapitel 6.1 Bestemmelser for konstruktion og prøvning af emballager

6.1.1 Generelt

6.1.1.1 Kravene i dette kapitel gælder ikke for følgende:

- a) Kolli, der indeholder radioaktive stoffer hørende til klasse 7, medmindre andet er angivet (se afsnit 4.1.9).
- b) Kolli, der indeholder smittefarlige stoffer hørende til klasse 6.2, medmindre andet er angivet (se anmærkningen til kapitel 6.3 samt emballeringsforskrift P621 i underafsnit 4.1.4.1).
- c) Trykbeholdere, der indeholder gasser hørende til klasse 2.
- d) Kolli, hvis nettovægt overstiger 400 kg.
- e) Emballager med en kapacitet på over 450 liter.

6.1.1.2 Emballagekravene i afsnit 6.1.4 bygger på de emballager, der anvendes for tiden. Af hensyn til eventuelle videnskabelige eller teknologiske fremskridt er der ingen indvendinger mod brug af emballager med specifikationer, der adskiller sig fra de i afsnit 6.1.4 nævnte, forudsat at de er lige så effektive, kan godkendes af den kompetente myndighed og kan bestå den prøvning, der er beskrevet i punkt 6.1.1.3 og afsnit 6.1.5. Andre prøvningsmetoder end de i dette kapitel beskrevne kan anvendes, hvis de anses for ligeværdige og anerkendes af den kompetente myndighed.

6.1.1.3 Al emballage, der er beregnet på at indeholde væsker, skal underkastes en passende tæthedsprøvning og opfylde det relevante prøvningsniveau som angivet i punkt 6.1.5.4.3:

- a) før den anvendes til transport første gang,
- b) efter refabrikation eller rekonditionering, og før den genanvendes til transport.

Til denne prøvning er det ikke nødvendigt at montere emballagens egne lukkeanordninger.

Den indvendige beholder i kompositemballager kan prøves uden den ydre emballage, forudsat at prøvningsresultaterne ikke påvirkes.

Denne prøvning er ikke nødvendig for:

- Indvendige emballager i kombinationsemballager.
- Indvendige beholdere i kompositemballager (glas, porcelæn eller stentøj) mærket med symbolet «RID/ADR» ifølge punkt 6.1.3.1 a) (ii).
- Blikemballager mærket med symbolet «RID/ADR» ifølge punkt 6.1.3.1 a) (ii).

6.1.1.4 Emballager skal fremstilles, rekonditioneres og prøves i henhold til et kvalitetssikringsprogram, som er godkendt af den kompetente myndighed, for at sikre, at hver enkelt emballage opfylder kravene i dette kapitel.

Anm.: ISO 16106:2006 "Packaging – Transport packages for dangerous goods – Dangerous goods packagings, intermediate bulk containers (IBCs) and large packagings – Guidelines for the application of ISO 9001" indeholder acceptable retningslinjer for procedurer, der kan følges.

6.1.1.5 Fabrikanter og efterfølgende forhandlere af emballager skal tilvejebringe oplysninger om procedurer, der skal følges, samt en beskrivelse af type og dimensioner for lukkeanordninger (herunder de krævede pakninger) og alle andre komponenter, der er nødvendige for at sikre, at emballager til transport kan opnå tilfredsstillende resultater i prøvningerne i dette kapitel.

6.1.2 Kodemærkning af emballagetyper

6.1.2.1 Koden består af:

- a) et arabertal, der angiver emballagetypen, f.eks. tromle, dunk osv., efterfulgt af
- b) et eller flere store bogstaver (latinske), der angiver materialets art, f.eks. stål, træ osv., eventuelt efterfulgt af

c) et arabertal, der angiver emballagekategori inden for den pågældende type.

6.1.2.2 Er der tale om kompositemballage, benyttes to store bogstaver (latinske) på den anden plads i koden. Det første angiver det materiale, den indvendige beholder er fremstillet af, og det andet det materiale, den ydre emballage er fremstillet af.

6.1.2.3 Er der tale om kombinationsemballager, benyttes kun kodenummeret for den ydre emballage.

6.1.2.4 Bogstaverne «T», «V» og «W» kan sættes efter emballagekoden. Bogstavet «T» angiver en bjærgningsemballage i overensstemmelse med kravene i punkt 6.1.5.1.11. Bogstavet «V» angiver en særlig emballage i overensstemmelse med kravene i punkt 6.1.5.1.7. Bogstavet «W» angiver, at emballagen, selv om den er af den type, som er angivet ved koden, er fremstillet efter en specifikation, der afviger fra specifikationen i afsnit 6.1.4, men anses for at svare til denne i medfør af kravene i underafsnit 6.1.1.2.

6.1.2.5 Emballagetyperne angives ved hjælp af følgende tal:

- 1 Tromle
- 2 (Reserveret)
- 3 Dunk
- 4 Kasse
- 5 Sæk
- 6 Kompositemballage
- 7 (Reserveret)
- 0 Blikemballager

6.1.2.6 Materiale typerne angives ved hjælp af følgende store bogstaver:

- A Stål (alle ståltyper og alle former for overfladebehandling)
- B Aluminium
- C Naturtræ
- D Krydsfiner
- F Fiberplade, spånplade og lign.
- G Pap
- H Plastmateriale
- L Tekstil
- M Papir, flerlags
- N Metal (bortset fra stål og aluminium)
- P Glas, porcelæn og stentøj

Anm.: Plastmaterialer antages at indeholde andre polymermaterialer som f.eks. gummi.

6.1.2.7 Følgende tabel angiver de koder, der skal anvendes til bestemmelse af emballagetyper alt efter emballagernes art, det til konstruktionen anvendte materiale og emballagernes kategori. Den henviser desuden til de underafsnit, der skal iagttages med hensyn til de pågældende krav:

Type	Materiale	Kategori	Kode	Underafsnit
1. Tromler	A. Stål	ikke-aftageligt låg	1A1	6.1.4.1
		aftageligt låg	1A2	
	B. Aluminium	ikke-aftageligt låg	1B1	6.1.4.2
		aftageligt låg	1B2	
	D. Krydsfiner		1D	6.1.4.5
	G. Pap		1G	6.1.4.7
H. Plast	ikke-aftageligt låg	1H1	6.1.4.8	

Type	Materiale	Kategori	Kode	Under-afsnit
	N. Metal, bortset fra stål og aluminium	aftageligt låg	1H2	6.1.4.3
		ikke-aftageligt låg	1N1	
		aftageligt låg	1N2	
2. (Reserve-ret)				
3. Dunke	A. Stål	ikke-aftageligt låg	3A1	6.1.4.4
		aftageligt låg	3A2	
	B. Aluminium	ikke-aftageligt låg	3B1	6.1.4.4
		aftageligt låg	3B2	
	H. Plast	ikke-aftageligt låg	3H1	6.1.4.8
		aftageligt låg	3H2	
4. Kasser	A. Stål		4A	6.1.4.14
	B. Aluminium		4B	6.1.4.14
	C. Naturtræ	almindelige	4C1	6.1.4.9
		støvtætte	4C2	
	D. Krydsfiner		4D	6.1.4.10
	F. Fiberplade, spånplade og lign.		4F	6.1.4.11
	G. Pap		4G	6.1.4.12
	H. Plast	skumplast	4H1	6.1.4.13
homogen plast		4H2		
5. Sække	H. Vævet plast	uden indvendig foring eller belægning	5H1	6.1.4.16
		støvtætte	5H2	
		vandfaste	5H3	
	H. Plastfilm		5H4	6.1.4.17
	L. Tekstil	uden indvendig foring eller belægning	5L1	6.1.4.15
		støvtætte	5L2	
		vandfaste	5L3	
M. Papir	flerlags	5M1	6.1.4.18	
	flerlags, vandfaste	5M2		
6. Komposit-emballager	H. Plastbeholder	med ydre ståltromle	6HA1	6.1.4.19
		med ydre tremmekasse eller anden kasse af stål	6HA2	
		med ydre aluminiumstromle	6HB1	
		med ydre tremmekasse eller anden kasse af aluminium	6HB2	
		med ydre trækasse	6HC	
		med ydre krydsfinertromle	6HD1	
		med ydre krydsfinerkasse	6HD2	
		med ydre paptromle	6HG1	
		med ydre papkasse	6HG2	
		med ydre plasttromle	6HH1	
		med ydre kasse af homogen plast	6HH2	
	P. Beholder af glas, porcelæn eller stentøj	med ydre ståltromle	6PA1	6.1.4.20
		med ydre tremmekasse eller anden kasse af stål	6PA2	
		med ydre aluminiumstromle	6PB1	
		med ydre tremmekasse eller anden kasse af aluminium	6PB2	
		med ydre trækasse	6PC	
		med ydre krydsfinertromle	6PD1	

Type	Materiale	Kategori	Kode	Under- afsnit
		med ydre vidjekurv	6PD2	
		med ydre paptromle	6PG1	
		med ydre papkasse	6PG2	
		med ydre skumplastemballage	6PH1	
		med ydre emballage af homogen plast	6PH2	
0. Blik- emballager	A. Stål	ikke-aftageligt låg	0A1	6.1.4.22
		aftageligt låg	0A2	

6.1.3 Mærkning (med kode)

- Anm.:** 1. Mærkningen angiver, at den emballage, som er forsynet med den, svarer til en konstruktionstype, der er prøvet med tilfredsstillende resultat, og at den opfylder kravene i dette kapitel vedrørende fremstilling, men ikke brug af emballagen. Mærkningen i sig selv er derfor ikke nødvendigvis en bekræftelse på, at emballagen må bruges til ethvert stof. Generelt er emballagetypen (f.eks. ståltromle), dens maksimale kapacitet og/eller masse og alle særlige krav angivet for de enkelte stoffer i kapitel 3.2 tabel A.
2. Mærkningen er beregnet som hjælp for emballagefabrikanter, rekonditioneringsvirksomheder, forbrugere af emballager, transportører og regulerende myndigheder. I forbindelse med anvendelsen af en ny emballage er den oprindelige mærkning en måde, hvorpå fabrikanten kan angive typen og de prøvningsbestemmelser, der er opfyldt.
3. Mærkningen giver ikke altid alle oplysninger om prøvningsniveau osv., og der kan være behov for at tage disse yderligere i betragtning, f.eks. ved henvisning til en prøvningsattest, en prøvningsrapport eller et register over emballager, der er prøvet med et tilfredsstillende resultat. For eksempel kan en emballage, der er mærket med X eller Y, anvendes til stoffer, der er henført til en emballagegruppe med en mindre faregrad. Der skal dog tages hensyn til den maksimalt tilladte værdi for den relative massefylde¹, der bestemmes ved at indregne faktor 1,5 eller 2,25, som anført i de relevante krav vedrørende prøvning af emballager i afsnit 6.1.5. Gruppe I-emballage, der er prøvet med henblik på produkter med en relativ massefylde på 1,2, kan således bruges som gruppe II-emballage til produkter med en relativ massefylde på 1,8 eller som gruppe III-emballage til produkter med en relativ massefylde på 2,7, under forudsætning af at alle prøvningskriterier stadig kan opfyldes med det produkt, der har den højere massefylde.

6.1.3.1

Enhver emballage, der er beregnet til brug i overensstemmelse med RID, skal være mærket på en holdbar og let læselig måde, og mærkningen skal være placeret på en sådan måde og være af en sådan størrelse i forhold til emballagen, at den er let at se. For kollen med en bruttovægt på over 30 kg skal mærkningen eller en kopi deraf placeres oven på eller på siden af emballagen. Bogstaver, tal og symboler skal være mindst 12 mm høje, med undtagelse af emballager med en kapacitet på 30 liter eller 30 kg eller derunder, hvor de skal være mindst 6 mm høje, og for emballager med en kapacitet på mindre end 5 liter eller 5 kg, hvor de skal være af passende størrelse.

Mærkningen skal vise følgende:

- a) (i) De Forenede Nationers emballagesymbol:



Dette symbol må udelukkende bruges med det formål at bekræfte, at emballagen, UN-tanken eller MEGC'en opfylder de relevante krav i kapitel 6.1, 6.2, 6.3, 6.5, 6.6 og 6.7. Dette symbol må ikke bruges til emballager, der opfylder forenklede betingelser i underafsnit 6.1.1.3, punkterne 6.1.5.3.1 e), 6.1.5.3.5 c), underafsnit 6.1.5.4, punkt 6.1.5.5.1 og underafsnit 6.1.5.6 (se desuden (ii) nedenfor). På metalemballager med præget mærkning kan bogstaverne "UN" benyttes i stedet for symbolet; eller

- (ii) symbolet "RID/ADR" for kompositemballager (glas, porcelæn og stentøj) og blikemballager, der opfylder forenklede bestemmelser (se underafsnit 6.1.1.3, punkterne 6.1.5.3.1 e), 6.1.5.3.5 c), underafsnit 6.1.5.4, punkt 6.1.5.5.1 og underafsnit 6.1.5.6).

Anm.: Emballager mærket med dette symbol er godkendt til såvel jernbane- som vejtransport samt transport ad indre vandveje, som er underlagt bestemmelserne i henholdsvis RID, ADR og ADN. De accepteres ikke nødvendigvis for transport ved hjælp af andre transportmidler eller for transport ad vej, jernbane eller indre vandveje, som henhører under andre bestemmelser.

- b) Emballagens kodenummer i henhold til afsnit 6.1.2.

¹ Relativ massefylde (d) betragtes som synonymt med specifik massefylde (SG) og anvendes i hele denne tekst.

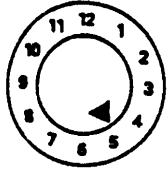
- c) En todelt kode:
- (i) Et bogstav, som angiver den eller de emballagegrupper, for hvilke emballagetypen er prøvet med tilfredsstillende resultat:
 - X for emballagegruppe I, II og III,
 - Y for emballagegruppe II og III, eller
 - Z udelukkende for emballagegruppe III.
 - (ii) Den relative massefylde afrundet til én decimal, med hvilken konstruktionstypen er blevet prøvet i forbindelse med emballage uden indvendige emballager, der er beregnet til væsker. Dette kan udelades, hvis den relative massefylde ikke overstiger 1,2. For emballager beregnet til faste stoffer eller indvendige emballager: den maksimale bruttovægt i kg.
For blikemballager mærket med symbolet «RID/ADR» ifølge underafsnit 6.1.3.1 a) (ii), der er beregnet til væsker med en viskositet ved 23 °C på mere end 200 mm²/s.: den maksimale bruttovægt i kg.
- d) Enten bogstavet «S», som angiver, at emballagen er beregnet til transport af faste stoffer eller indvendige emballager, eller, for emballager (bortset fra kombinationsemballager), der er beregnet til væsker, det hydrauliske prøvningstryk, som emballagen viste sig i stand til at modstå, udtrykt i kPa nedrundet til nærmeste 10 kPa.
For blikemballager mærket med symbolet «RID/ADR» ifølge punkt 6.1.3.1 a) (ii), der er beregnet til væsker med en viskositet ved 23 °C på mere end 200 mm²/s.: bogstavet «S».
- e) Fremstillingsåret (de sidste to tal) for emballagen.
Emballager af typen IH og 3H skal ligeledes mærkes med fremstillingsmåneden, der kan påføres et andet sted end den øvrige mærkning. Det kan gøres på følgende måde:
- 
- f) De internationale kendingsbogstaver for den stat, i hvilken godkendelsen blev udstedt.²
- g) Fabrikantens navn eller en anden af den kompetente myndighed fastsat identifikation af emballagen.

- 6.1.3.2** Ud over de i underafsnit 6.1.3.1 foreskrevne angivelser skal enhver ny metaltromle med en kapacitet på over 100 liter være forsynet med angivelserne ifølge punkterne 6.1.3.1 a) - e) på bundpladen med angivelse af den nominelle tykkelse på mindst det metal, som er benyttet til tromlen (i mm, ± 0,1 mm), i en permanent form (f.eks. præget). Når den nominelle tykkelse af låg eller bund er mindre end kappens, skal den nominelle tykkelse af låg, kappe og bund mærkes på bundpladen i en permanent form (f.eks. præget), f.eks. «1,0-1,2-1,0» eller «0,9-1,0-1,0». Metallets nominelle tykkelse skal bestemmes i henhold til den relevante ISO-standard, f.eks. ISO 3574:1999, stål. Mærkningen vist i punkterne 6.1.3.1 f) og g) skal ikke påføres i permanent form, undtagen som angivet i underafsnit 6.1.3.5.
- 6.1.3.3** Alle emballager, bortset fra dem, der henvises til i underafsnit 6.1.3.2, som sandsynligvis skal gennemgå rekonditionering, skal være mærket med de i punkterne 6.1.3.1 a) - e) omhandlede angivelser i en permanent form. Mærker anses for at være permanente, hvis de er i stand til at modstå rekonditioneringsprocessen (f.eks. prægede). For emballager bortset fra metaltromler med en kapacitet på over 100 liter kan disse permanente mærkninger erstatte de tilsvarende holdbare mærkninger, som er foreskrevet i underafsnit 6.1.3.1.
- 6.1.3.4** For refabrikerede metaltromler behøver den krævede mærkning ikke at være permanent, hvis der ikke er nogen ændring i emballagetypen og ingen udskiftning eller fjernelse af væsentlige konstruktionsdele. Enhver anden refabrikeret metaltromle skal være forsynet med mærkningen som angivet i punkterne 6.1.3.1 a) - e) i en permanent form (f.eks. præget) på låget eller på siden.
- 6.1.3.5** Metaltromler, der er fremstillet i materiale (f.eks. rustfrit stål), som er konstrueret til at blive genanvendt flere gange, må gerne være forsynet med de mærkninger, der er angivet i punkterne 6.1.3.1 f) og g), i en permanent form (f.eks. præget).

² De internationale kendingsbogstaver i henhold til Færdselskonventionen (Wien 1968).

* (DK-red): i nævnte rækkefølge.

6.1.3.6 Mærkningen ifølge underafsnit 6.1.3.1 gælder kun for én emballagetype eller serie af emballagetyper. Samme emballagetype kan være overfladebehandlet på forskellige måder.

Ved en "serie af emballagetyper" forstås emballager af samme struktur, vægtykkelse, materiale og tværsnit, som kun afviger fra den godkendte emballagetype ved deres mindre højde.

Beholderes lukkeanordninger skal kunne identificeres som dem, der refereres til i prøvningsrapporten.

6.1.3.7 Mærkningen skal påføres i den rækkefølge, der er angivet i underafsnit 6.1.3.1. Hvert element i mærkningen, som kræves i disse underafsnit og i givet fald i punkterne 6.1.3.8 h) - j), skal være klart adskilt, f.eks. med en skråstreg eller et mellemrum, så de er lette at identificere. Se eksemplerne i underafsnit 6.1.3.11.

Eventuelle yderligere mærkninger, som er godkendt af en kompetent myndighed, skal muliggøre korrekt identifikation af mærkningens enkelte dele i overensstemmelse med underafsnit 6.1.3.1.





6.1.3.8 Efter rekonditionering af emballage skal rekonditioneringsvirksomheden påføre en holdbar mærkning, der i følgende rækkefølge angiver:

- h) De internationale kendingsbogstaver for den stat, i hvilken rekonditioneringen har fundet sted.²
- i) Rekonditioneringsvirksomhedens navn eller en anden af den kompetente myndighed fastsat identifikation af emballagen.
- j) Rekonditioneringsåret, bogstavet «R» samt for de emballager, der har bestået tæthedsprøvningen i henhold til underafsnit 6.1.1.3, bogstavet «L».

6.1.3.9 Når de mærker, der er foreskrevet i punkterne 6.1.3.1 a) - d), efter rekonditioneringen ikke længere er synlige på låget eller siden af en metaltrømler, skal rekonditioneringsvirksomheden påføre dem i en holdbar form fulgt af den mærkning, der er foreskrevet i punkterne 6.1.3.8 h), i) og j). Disse mærkninger må ikke angive en større ydeevne end den, som den originale konstruktion har været prøvet og mærket til.

6.1.3.10 Emballager fremstillet af regenereret plastmateriale som defineret i afsnit 1.2.1 skal mærkes «REC». Dette mærke skal anbringes i nærheden af det mærke, der er foreskrevet i underafsnit 6.1.3.1.

6.1.3.11 Eksempler på mærkning af NYE emballager

	4G/Y145/S/02 NL/VL823	som i 6.1.3.1 a) (i), b), c), d) og e) som i 6.1.3.1 f) og g)	For en ny papkasse
	1A1/Y1.4/150/98 NL/VL824	som i 6.1.3.1 a) (i), b), c), d) og e) som i 6.1.3.1 f) og g)	For en ny ståltrømler beregnet til at indeholde væsker
	1A2/Y150/S/01 NL/VL825	som i 6.1.3.1 a) (i), b), c), d) og e) som i 6.1.3.1 f) og g)	For en ny ståltrømler beregnet til at indeholde faste stoffer eller indvendige emballager
	4HW/Y136/S/98 NL/VL826	som i 6.1.3.1 a) (i), b), c), d) og e) som i 6.1.3.1 f) og g)	For en ny plastkasse med tilsvarende specifikationer
	1A2/Y/100/01 USA/MM5	som i 6.1.3.1 a) (i), b), c), d) og e) som i 6.1.3.1 f) og g)	For en refabrikeret ståltrømler beregnet til at indeholde væsker

RID/ADR/0A1/Y/100/89 NL/VL123	som i 6.1.3.1 a) (ii), b), c), d) og e) som i 6.1.3.1 f) og g)	For en ny blikemballage med ikke-aftageligt låg
RID/ADR/0A2/Y20/S/04 NL/VL124	som i 6.1.3.1 a) (ii), b), c), d) og e) som i 6.1.3.1 f) og g)	For en ny blikemballage med aftageligt låg, som er beregnet til at indeholde faste stoffer eller væsker med en viskositet ved 23 °C på over 200 mm ² /s.

6.1.3.12 Eksempler på mærkning af REKONDITIONEREDE emballager



1A1/Y1.4/150/97 som i 6.1.3.1 a) (i), b), c), d) og e)
NL/RB/01 RL som i 6.1.3.8 h), i) og j)



1A2/Y150/S/99 som i 6.1.3.1 a) (i), b), c), d) og e)
USA/RB/00 R som i 6.1.3.8 h), i) og j)

6.1.3.13 Eksempel på mærkning af BJÆRGNINGS-emballager



1A2T/Y300/S/01 som i 6.1.3.1 a) (i), b), c), d) og e)
USA/abc som i 6.1.3.1 f) og g)

Anm.: De mærkninger, der er givet eksempler på i underafsnittene 6.1.3.11, 6.1.3.12 og 6.1.3.13, kan påføres på en enkelt linje eller på flere linjer, forudsat at den rigtige rækkefølge overholdes.

6.1.3.14 Attestering

Ved at påsætte mærkningen i overensstemmelse med underafsnit 6.1.3.1 attesteres det, at masseproducerede emballager svarer til den godkendte emballagetype, og at de i godkendelsesattesten omhandlede krav er opfyldt.

6.1.4 Bestemmelser vedrørende emballager

6.1.4.0 Generelle bestemmelser

Indtrængen af stoffet, der befinder sig i emballagen, må ikke udgøre en fare under normale transportforhold.

6.1.4.1 Ståltromler

1A1 ikke-aftageligt låg
1A2 aftageligt låg

6.1.4.1.1 Svøbet, låg og bund skal være fremstillet af egnede stålplader, hvis tykkelse svarer til tromlens kapacitet og formål.

Anm.: Hvis der er tale om tromler af kulstofstål, er "egne" ståltyper fastlagt i standarderne ISO 3573:1999 "Hot rolled carbon steel sheet of commercial and drawing qualities" og ISO 3574:1999 "Cold-reduced carbon steel sheet of commercial and drawing qualities". Der er også fastlagt "egne" ståltyper for tromler af kulstofstål under 100 liter i tillæg til ovennævnte standarder i standarderne ISO 11949:1995 "Cold-reduced electrolytic tinplate", ISO 11950:1995 "Cold-reduced electrolytic chromium/chromium oxide-coated steel" og ISO 11951:1995 "Cold-reduced black-plate in coil form for the production of tinplate or electrolytic chromium/chromium-oxide coated steel".

- 6.1.4.1.2** På tromler, der er beregnet til at indeholde mere end 40 liter væske, skal svøbsømmene være svejste. På tromler, der er beregnet til at indeholde faste stoffer eller 40 liter væske eller derunder, skal svøbsømmene være faldede eller svejste.
- 6.1.4.1.3** Bertlekanter skal være mekanisk faldede eller svejste. Der kan anvendes særskilte forstærkningsringe.
- 6.1.4.1.4** Svøbet på tromler med en kapacitet på over 60 liter skal generelt have mindst to rullerikke eller alternativt mindst to særskilte rulleringe. Såfremt tromlerne er forsynet med særskilte rulleringe, skal de sidde stramt om svøbet og være fastgjort på en måde, som forhindrer dem i at forskubbe sig. Rulleringe må ikke være punktsvejste.
- 6.1.4.1.5** På tromler med ikke-aftageligt låg (1A1) må svøbets eller lågets åbninger til påfyldning, tømning og udluftning ikke overstige 7 cm i diameter. Tromler med større åbninger betragtes som tromler med aftageligt låg (1A2). Lukkeanordningerne i tromlernes svøb og låg skal konstrueres og anvendes på en sådan måde, at de ikke løsner sig, og at tromlernes indhold ikke slipper ud under normale transportforhold. Gevindflanger kan være mekanisk faldede eller svejste. Der skal benyttes pakninger eller andre forseglingsanordninger i forbindelse med alle lukkeanordninger, medmindre disse i sig selv er tætte.
- 6.1.4.1.6** Lukkeanordningerne i tromler med aftageligt låg (1A2) skal konstrueres og anvendes på en sådan måde, at de ikke løsner sig, og at tromlernes indhold ikke slipper ud under normale transportforhold. Der skal benyttes pakninger eller andre forseglingsanordninger i forbindelse med alle aftagelige låg.
- 6.1.4.1.7** Hvis de materialer, der benyttes til svøb, låg, bund, lukkeanordninger og beslag, ikke i sig selv er forenelige med det indhold, der skal transporteres, skal der anvendes passende indvendig beskyttelsesbelægning eller overfladebehandling. Denne beskyttelsesbelægning eller overfladebehandling skal bevare sine beskyttende egenskaber under normale transportbetingelser.
- 6.1.4.1.8** Tromlernes maksimale kapacitet: 450 liter.
- 6.1.4.1.9** Maksimal nettovægt: 400 kg.
- 6.1.4.2 Aluminiumstromler**
- 1B1 ikke-aftageligt låg
- 1B2 aftageligt låg
- 6.1.4.2.1** Svøb, låg og bund skal være af aluminium af mindst 99 % renhed eller af en aluminiumslegering. Tromlerne skal være fremstillet af egnet materiale og i en passende tykkelse i forhold til deres kapacitet og formål.
- 6.1.4.2.2** Alle sømme skal være svejste. Eventuelle bertlekanter skal forstærkes ved hjælp af særskilte forstærkningsringe.
- 6.1.4.2.3** Kappen på tromler med en kapacitet på over 60 liter skal generelt have mindst to rullerikke eller alternativt mindst to særskilte rulleringe. Såfremt tromlerne er forsynet med særskilte rulleringe, skal de sidde stramt om svøbet og være fastgjort på en måde, som forhindrer dem i at forskubbe sig. Rulleringe må ikke være punktsvejste.
- 6.1.4.2.4** På tromler med ikke-aftageligt låg (1B1) må svøbets eller lågets åbninger til påfyldning, tømning og udluftning ikke overstige 7 cm i diameter. Tromler med større åbninger betragtes som tromler med aftageligt låg (1B2). Lukkeanordningerne i tromlernes svøb og låg skal konstrueres og anvendes på en sådan måde, at de ikke løsner sig, og at tromlernes indhold ikke slipper ud under normale transportforhold. Alle gevindflanger skal være svejste, så de er fuldstændig tætte. Der skal benyttes pakninger eller andre forseglingsanordninger i forbindelse med alle lukkeanordninger, medmindre disse i sig selv er tætte.
- 6.1.4.2.5** Lukkeanordningerne i tromler med aftageligt låg (1B2) skal konstrueres og anvendes på en sådan måde, at de ikke løsner sig, og at tromlernes indhold ikke slipper ud under normale transportforhold. Der skal benyttes pakninger eller andre forseglingsanordninger i forbindelse med alle aftagelige låg.
- 6.1.4.2.6** Tromlernes maksimale kapacitet: 450 liter.
- 6.1.4.2.7** Maksimal nettovægt: 400 kg.

6.1.4.3 Tromler af metal, bortset fra stål og aluminium

1N1 ikke-aftageligt låg

1N2 aftageligt låg

6.1.4.3.1 Tromlernes svøb, låg og bund skal være konstrueret af et metal eller en metallegering, som ikke er stål eller aluminium. Tromlerne skal være fremstillet af egnet materiale og i en passende tykkelse i forhold til deres kapacitet og formål.

6.1.4.3.2 Eventuelle sømme på bertlekanter skal forstærkes ved hjælp af særskilte forstærkningsringe. Eventuelle sømme skal samles (svejses, loddes el. lign.) i overensstemmelse med det anvendte metals eller den anvendte metallegerings tekniske stade.

6.1.4.3.3 Svøbet på tromler med en kapacitet på over 60 liter skal generelt have mindst to ruller eller alternativt mindst to særskilte rulleringe. Såfremt tromlerne er forsynet med særskilte rulleringe, skal de sidde stramt om svøbet og være fastgjort på en måde, som forhindrer dem i at forskubbe sig. Rulleringe må ikke være punktsvejste.

6.1.4.3.4 På tromler med ikke-aftageligt låg (1N1) må svøbets eller lågets åbninger til påfyldning, tømning og udluftning ikke overstige 7 cm i diameter. Tromler med større åbninger betragtes som tromler med aftageligt låg (1N2). Lukkeanordningerne i tromlernes svøb og låg skal konstrueres og anvendes på en sådan måde, at de ikke løsner sig, og at tromlernes indhold ikke slipper ud under normale transportforhold. Eventuelle gevindflanger skal samles (svejses, loddes el. lign.) i overensstemmelse med det anvendte metals eller den anvendte metallegerings tekniske stade, så tromlernes indhold ikke slipper ud. Der skal benyttes pakninger eller andre forseglingsanordninger i forbindelse med alle lukkeanordninger, medmindre disse i sig selv er tætte.

6.1.4.3.5 Lukkeanordningerne i tromler med aftageligt låg (1N2) skal konstrueres og anvendes på en sådan måde, at de ikke løsner sig, og at tromlernes indhold ikke slipper ud under normale transportforhold. Der skal benyttes pakninger eller andre forseglingsanordninger i forbindelse med alle aftagelige låg.

6.1.4.3.6 Tromlernes maksimale kapacitet: 450 liter.

6.1.4.3.7 Maksimal nettovægt: 400 kg.

6.1.4.4 Stål- eller aluminiumsdunke

3A1 stål, ikke-aftageligt låg

3A2 stål, aftageligt låg

3B1 aluminium, ikke-aftageligt låg

3B2 aluminium, aftageligt låg

6.1.4.4.1 Svøb, låg og bund skal være af fremstillet af stålplader, af aluminium med en renhed på mindst 99 % eller af en aluminiumslegering. Materialet skal være af en egnet type og af tilstrækkelig tykkelse i forhold til dunkens kapacitet og formål.

6.1.4.4.2 Bertlekanter på ståldunke skal være mekanisk faldede eller svejste. Svøbsømme på ståldunke beregnet til at indeholde mere end 40 liter væske skal være svejste. Svøbsømme på ståldunke beregnet til at indeholde 40 liter væske eller derunder skal være mekanisk faldede eller svejste. Alle sømme på aluminiumsdunke skal være svejste. Eventuelle sømme på bertlekanter skal forstærkes ved hjælp af en særskilt forstærkningsring.

6.1.4.4.3 Åbningerne på dunke med ikke-aftageligt låg (3A1 og 3B1) må ikke overstige 7 cm i diameter. Dunke med større åbninger betragtes som dunke med aftageligt låg (3A2 og 3B2). Lukkeanordningerne skal konstrueres på en sådan måde, at de ikke løsner sig, og at dunkenes indhold ikke slipper ud under normale transportforhold. Der skal benyttes pakninger eller andre forseglingsanordninger sammen med lukkeanordninger, medmindre disse i sig selv er tætte.

6.1.4.4.4 Hvis de materialer, der benyttes til svøb, låg, bund, lukkeanordninger og beslag ikke i sig selv er forenelige med det indhold, der skal transporteres, skal der anvendes passende indvendig beskyttelsesbelægning eller overfladebehandling. Denne beskyttelsesbelægning eller overfladebehandling skal bevare sine beskyttende egenskaber under normale transportforhold.

6.1.4.4.5 Dunkenes maksimale kapacitet: 60 liter.

6.1.4.4.6 Maksimal nettovægt: 120 kg.

6.1.4.5 Krydsfinertromler

1D

6.1.4.5.1 Det anvendte træ skal være vellagret, tilstrækkeligt tørt og uden fejl, der kan gøre tromlen mindre velegnet til sit formål. Såfremt lågene er fremstillet af et andet materiale end krydsfiner, skal det pågældende materiale være af en kvalitet svarende til krydsfiner.

6.1.4.5.2 Den til kappen benyttede krydsfiner skal have mindst to lag, mens krydsfineren til lågene skal have mindst tre lag. Lagene skal klæbes godt sammen med et vandfast klæbemiddel, så årerne krydser hinanden.

6.1.4.5.3 Kappe, låg og bund samt deres sammenføjninger skal have en konstruktion svarende til tromlens kapacitet og formål.

6.1.4.5.4 For at undgå at indholdet drysler ud skal lågene være foret med kraftpapir el.lign., som er fastgjort forsvarligt til låget. Foringen skal stikke uden for låget hele vejen rundt.

6.1.4.5.5 Tromlernes maksimale kapacitet: 250 liter.

6.1.4.5.6 Maksimal nettovægt: 400 kg.

6.1.4.6 (Slettet)

6.1.4.7 Paptromler

1G

6.1.4.7.1 Kappen skal bestå af flere lag kraftigt papir eller pap (ikke bølgepap), som er klæbet godt sammen eller lamineret, og som kan omfatte et eller flere beskyttende lag bitumen, voksbelagt kraftpapir, metalfolie, plastmateriale osv.

6.1.4.7.2 Låg og bund skal være af naturtræ, pap, metal, krydsfiner, plastmateriale eller andet egnet materiale og kan omfatte et eller flere beskyttende lag bitumen, voksbelagt kraftpapir, metalfolie, plastmateriale osv.

6.1.4.7.3 Kappe, låg og bund samt deres sammenføjninger skal have en konstruktion svarende til tromlens kapacitet og formål.

6.1.4.7.4 Den monterede emballage skal være tilstrækkeligt vandfast til ikke at delaminere under normale transportforhold.

6.1.4.7.5 Tromlernes maksimale kapacitet: 450 liter.

6.1.4.7.6 Maksimal nettovægt: 400 kg.

6.1.4.8 Plasttromler og -dunke

1H1 tromler, ikke-aftageligt låg

1H2 tromler, aftageligt låg

3H1 dunke, ikke-aftageligt låg

3H2 dunke, aftageligt låg

- 6.1.4.8.1** Emballagen skal være fremstillet af et egnet plastmateriale af passende styrke i forhold til dens kapacitet og formål. Bortset fra regenereret plast som defineret i 1.2.1 må der ikke anvendes brugt materiale ud over produktionsrester eller genformalet materiale fra samme fremstillingsproces. Emballagen skal være tilstrækkelig bestandig over for ældning og over for nedbrydning forårsaget af det indeholdte stof eller af ultraviolet stråling. Eventuel gennemtrængning af det stof, der er indeholdt i emballagen, eller regenereret plastmateriale anvendt til at fremstille ny emballage må ikke udgøre en fare under normale transportforhold.
- 6.1.4.8.2** Såfremt der kræves beskyttelse mod ultraviolet stråling, skal beskyttelsen opnås ved tilsætning af kønrøg eller andre passende pigmenter eller inhibitorer. Disse tilsætningsstoffer skal være forenelige med indholdet og bevare deres virkning i hele emballagens levetid. Såfremt der anvendes kønrøg, pigmenter eller inhibitorer af anden art end dem, der er anvendt til fremstilling af den prøvede emballagetype, kan der dispenseres fra kravet om fornyet prøvning, forudsat at indholdet af kønrøg eller pigment ikke overstiger henholdsvis 2 og 3 vægtprocent. Indholdet af inhibitorer mod ultraviolet stråling er ikke underlagt begrænsninger.
- 6.1.4.8.3** Tilsætningsstoffer, der ikke tjener til beskyttelse mod ultraviolet stråling, kan indgå som bestanddel i plastmaterialet, forudsat at de ikke påvirker emballagematerialets kemiske og fysiske egenskaber. Under sådanne omstændigheder kan der dispenseres fra kravet om fornyet prøvning.
- 6.1.4.8.4** Vægtykkelsen skal overalt på emballagen svare til dennes kapacitet og formål, idet der dog skal tages hensyn til den belastning, som de enkelte punkter på emballagen kan tænkes at blive udsat for.
- 6.1.4.8.5** På tromler og dunke med ikke-aftageligt låg (1H1 og 3H1) må kappens eller lågets åbninger til påfyldning, tømning og udluftning ikke overstige 7 cm i diameter. Tromler og dunke med større åbninger betragtes som tromler og dunke med aftageligt låg (1H2 og 3H2). Lukkeanordningerne i tromlernes og dunkenes kapper og låg skal konstrueres og anvendes på en sådan måde, at de ikke løsner sig, og at tromlernes og dunkenes indhold ikke slipper ud under normale transportforhold. Der skal benyttes pakninger eller andre forseglingsanordninger sammen med lukkeanordninger, medmindre disse i sig selv er tætte.
- 6.1.4.8.6** Lukkeanordningerne i tromler og dunke med aftageligt låg (1H2 og 3H2) skal konstrueres og anvendes på en sådan måde, at de ikke løsner sig, og at tromlernes og dunkenes indhold ikke slipper ud under normale transportforhold. Der skal anvendes tætningsringe sammen med alle aftagelige låg, medmindre tromlen eller dunken er konstrueret på en sådan måde, at den i sig selv er tæt, hvis det aftagelige låg sidder ordentligt fast.
- 6.1.4.8.7** Den maksimalt tilladte gennemtrængelighed for brandfarlige væsker er $0,008 \cdot \text{g/l} \cdot \text{h}$ ved $23 \text{ }^\circ\text{C}$ (se underafsnit 6.1.5.7).
- 6.1.4.8.8** Såfremt der anvendes regenereret plastmateriale til produktion af ny emballage, skal det regenererede materiale vurderes og dokumenteres løbende som led i et kvalitetssikringsprogram, der er godkendt af den kompetente myndighed. Kvalitetssikringsprogrammet skal omfatte registrering af, at der er foretaget en korrekt præsortering, samt verifikation af, at hver enkelt batch af regenereret plastmateriale har det rigtige smelteindeks og den rigtige massefylde og trækstyrke i overensstemmelse med den konstruktionstype, der er fremstillet ud fra et sådant regenerat. Dette kræver nødvendigvis en viden om det emballagemateriale, hvoraf regeneratet er oparbejdet, såvel som bevidsthed om det tidligere indhold af disse emballager, såfremt dette tidligere indhold kan reducere egenskaberne for de nye emballager fremstillet af dette materiale. Endvidere skal emballagefabrikantens kvalitetssikringsprogram som beskrevet i underafsnit 6.1.1.4 for hver batch af regenereret plastmateriale omfatte udførelse af den mekaniske typeprøvning, som er angivet i afsnit 6.1.5, på emballager fremstillet af dette materiale. Ved denne typeprøvning kan stablingsvevnen verificeres ved at udføre en passende dynamisk kompressionsprøvning i stedet for [stablingssprøvning efter underafsnit 6.1.5.6](#).
- Anm.:** Standarden ISO 16103:2005 – "Packaging – Transport packagings for dangerous goods – Recycled plastics material" indeholder yderligere vejledning om de procedurer, der skal følges ved godkendelse af anvendelse af regenereret plastmateriale.
- 6.1.4.8.9** Tromler og dunkes maksimale kapacitet:
- 1H1, 1H2: 450 liter
- 3H1, 3H2: 60 liter

- 6.1.4.8.10** Maksimal nettovægt:
- 1H1, 1H2: 400 kg
- 3H1, 3H2: 120 kg
- 6.1.4.9** **Kasser af naturtræ**
- 4C1 almindelige
- 4C2 støvtætte
- 6.1.4.9.1** Det anvendte træ skal være vellagret, tilstrækkeligt tørt og uden fejl, der kan svække dele af kassen betydeligt. Kassens konstruktion og det anvendte materiale skal svare til dens kapacitet og formål. Låg og bunde kan være af vandfast presset træ som f.eks. træfiberplade, spånplade eller andre egnede typer.
- 6.1.4.9.2** Fastgørelser skal være modstandsdygtige over for de typer vibrationer, som må forventes under normale transportforhold. Sømning i træårer skal undgås, hvor det er praktisk muligt. Sammenføjninger, som må forventes at blive hårdt belastet, skal være nittet eller samlet med ringformede søm eller på tilsvarende måde.
- 6.1.4.9.3** Kasse 4C2: Hver del af kassen skal være skåret i ét stykke eller fremstillet på tilsvarende måde. En del svarer til en del skåret i ét stykke, såfremt den er limet sammen på en af følgende måder: Lindermann-samling, samling med fjer og not, overfalsning, sammenfalsning eller plansamling med mindst to bølgesømme af metal ved hver samling.
- 6.1.4.9.4** Maksimal nettovægt: 400 kg.
- 6.1.4.10** **Krydsfinerkasser**
- 4D
- 6.1.4.10.1** Den anvendte krydsfiner skal have mindst tre lag. Den skal være vellagret, skrællet, afskåret eller afsavet, tilstrækkeligt tørt og uden fejl, der kan svække kassen betydeligt. Kassens konstruktion og det anvendte materiale skal svare til dens kapacitet og formål. Alle lag skal være limet sammen ved hjælp af et vandfast klæbemiddel. Kasser kan være fremstillet af krydsfiner kombineret med andre egnede materialer. De skal være sømmet fast til eller på anden måde fastgjort til hjørnestolper eller ender eller være samlet ved hjælp af andre lige så velegnede anordninger.
- 6.1.4.10.2** Maksimal nettovægt: 400 kg.
- 6.1.4.11** **Kasser af fiberplade, spånplade og lign.**
- 4F
- 6.1.4.11.1** Kassernes vægge skal være af vandfast presset træ, f.eks. træfiberplade, spånplade eller andre egnede typer. Deres konstruktion og det anvendte materiales styrke skal svare til kassernes kapacitet og formål.
- 6.1.4.11.2** Andre dele af kasserne kan være fremstillet af andre egnede materialer.
- 6.1.4.11.3** Kasserne skal være samlet forsvarligt ved hjælp af egnede anordninger.
- 6.1.4.11.4** Maksimal nettovægt: 400 kg.
- 6.1.4.12** **Papkasser**
- 4G

- 6.1.4.12.1** Der skal anvendes massivt pap eller dobbel-bølgepap (enkeltlags- eller flerlags-) af en god og stærk kvalitet svarende til kassens kapacitet og formål. Den ydre overflade skal være så vandfast, at der på en halv time ikke optages mere vand end 155 g/m² målt efter Cobb-metoden til måling af sugsevnen, jf. standarden ISO 535:1991. Pappet skal kunne bøjes tilstrækkeligt uden at gå i stykker. Det skal være skåret, foldet uden at blive ridset samt slidset, således at kasserne kan samles uden revnedannelse og uden iturevne eller unødigt bulede overflader. Bølgepappets rifling skal være limet fast til dæklagene.
- 6.1.4.12.2** Kasseenderne kan have en ramme af træ eller være lavet helt af træ eller andet egnet materiale. De kan være forstærket ved hjælp af trælistor eller andet egnet materiale.
- 6.1.4.12.3** Sammenføjningerne skal være tilklæbet ved hjælp af klæbebånd, de skal være lapsamlet og limet eller lapsamlet og hæftet med metalclammer. Lapsamlede sammenføjninger skal have et passende overlæg.
- 6.1.4.12.4** Når lukningen sker ved hjælp af lim eller klæbebånd, skal klæbemidlet være vandfast.
- 6.1.4.12.5** Kassens dimensioner skal svare til indholdet.
- 6.1.4.12.6** Maksimal nettovægt: 400 kg.
- 6.1.4.13** **Plastkasser**
- 4H1 skumplastkasser
- 4H2 kasser af homogen plast
- 6.1.4.13.1** Kassen skal være fremstillet af et egnet plastmateriale af tilstrækkelig styrke i forhold til dens kapacitet og formål. Kassen skal være tilstrækkelig bestandig over for ældning og over for nedbrydning forårsaget af det indeholdte stof eller af ultraviolet stråling.
- 6.1.4.13.2** Kasser af skumplast skal bestå af to dele støbt i skumplast: en nedre del med hulrum til de indvendige emballager og en øvre del, som dækker den nedre del og kan fastgøres til denne. De to dele skal være konstrueret således, at der netop er plads til de indvendige emballager. Eventuelle hætter på de indvendige emballager må ikke komme i berøring med den indvendige side af kassens øvre del.
- 6.1.4.13.3** Med henblik på transport skal skumplastkasser være lukket med selvklæbende bånd, hvis trækstyrke er tilstrækkeligt stor til at forhindre, at kassen går op. Klæbebåndet skal være vejrbestandigt, og klæbemidlet skal være foreneligt med det skumplastmateriale, der er benyttet til kassen. Andre mindst lige så effektive lukkeanordninger kan også anvendes.
- 6.1.4.13.4** Om nødvendigt skal kasser af homogen plast være beskyttet mod ultraviolette stråler ved hjælp af kønrøg eller andre egnede pigmenter eller inhibitorer. Disse tilsætningsstoffer skal være forenelige med indholdet og bevare deres virkning i hele kassens levetid. Såfremt der anvendes kønrøg, pigmenter eller inhibitorer af en anden art end dem, der er anvendt til den prøvede emballagetype, kan der dispenseres fra kravet om fornyet prøvning, forudsat at indholdet af kønrøg eller pigment ikke overstiger henholdsvis 2 og 3 vægtprocent. Indholdet af inhibitorer mod ultraviolet stråling er ikke underlagt begrænsninger.
- 6.1.4.13.5** Tilsætningsstoffer, der ikke tjener til beskyttelse mod ultraviolet stråling, kan indgå som bestanddel i plastmaterialet, forudsat at de ikke påvirker kassens kemiske og fysiske egenskaber. Under sådanne omstændigheder kan der dispenseres fra kravet om fornyet prøvning.
- 6.1.4.13.6** Kasser af homogen plast skal være forsynet med lukkeanordninger af et egnet materiale, der har en sådan styrke og konstruktion, at kassen ikke kan gå op af sig selv.

- 6.1.4.13.7** Såfremt der anvendes regenereret plastmateriale til produktion af ny emballage, skal det regenererede materiale vurderes og dokumenteres løbende som led i et kvalitetssikringsprogram, der er godkendt af den kompetente myndighed. Kvalitetssikringsprogrammet skal omfatte en registrering af, at der er foretaget en korrekt præsortering, samt verifikation af, at hver enkelt batch af regenereret plastmateriale har det rigtige smelteindeks og den rigtige massefylde og trækstyrke i overensstemmelse med den konstruktionstype, der er fremstillet ud fra et sådant regenerat. Dette kræver nødvendigvis en viden om det emballagemateriale, hvoraf regeneratet er oparbejdet, såvel som kendskab til det tidligere indhold af disse emballager, såfremt dette tidligere indhold kan reducere egenskaberne af de nye emballager fremstillet af dette materiale. Endvidere skal emballagefabrikantens kvalitetssikringsprogram som beskrevet i underafsnit 6.1.1.4 for hver batch af regenereret plastmateriale omfatte udførelse af den mekaniske typeprøvning, som er angivet i afsnit 6.5.1, på emballager fremstillet af dette materiale. Ved denne typeprøvning kan stablingsevnen verificeres ved at udføre en passende dynamisk kompressionsprøvning i stedet for [stablingsprøvning efter underafsnit 6.1.5.6](#).
- 6.1.4.13.8** Maksimal nettovægt:
- 4H1: 60 kg
- 4H2: 400 kg
- 6.1.4.14 Stål- eller aluminiumskasser**
- 4A stål
- 4B aluminium
- 6.1.4.14.1** Kassens konstruktion og metallets styrke skal svare til kassens kapacitet og formål.
- 6.1.4.14.2** Kasserne skal være foret med fyldestykker af pap eller filt eller være forsynet med en indvendig foring eller belægning af et egnet materiale. Såfremt der anvendes en dobbeltfalsset metalforing, skal det påses, at indholdet, navnlig eksplosive stoffer, ikke kan trænge ind i sømmenes fordybninger.
- 6.1.4.14.3** Lukkeanordningerne kan være af enhver egnet type, og de må ikke kunne løsne sig under normale transportforhold.
- 6.1.4.14.4** Maksimal nettovægt: 400 kg.
- 6.1.4.15 Tekstilsække**
- 5L1 uden indvendig foring eller belægning
- 5L2 støvtætte
- 5L3 vandfaste
- 6.1.4.15.1** Der skal anvendes tekstiler af god kvalitet. Stoffets styrke og sækkenes konstruktion skal svare til sækkenes kapacitet og formål.
- 6.1.4.15.2** Sække, støvtætte, 5L2: Sækken skal gøres støvtæt, f.eks. ved hjælp af:
- a) papir, der sidder fast på sækkenes indvendige overflade ved hjælp af et vandfast klæbemiddel såsom bitumen, eller
 - b) plastfilm, der sidder fast på sækkenes indvendige overflade, eller
 - c) en eller flere indvendige papir- eller plastforinger.
- 6.1.4.15.3** Sække, vandfaste, 5L3: For at undgå fugtindtrængen skal sækken gøres vandtæt, f.eks. ved hjælp af:
- a) særskilte indvendige foringer af vandfast papir (f.eks. voksbelagt kraftpapir, tjærepapir eller plastbelagt kraftpapir) eller
 - b) plastfilm, der sidder fast på sækkenes indvendige overflade, eller
 - c) en eller flere indvendige plastforinger.

6.1.4.15.4 Maksimal nettovægt: 50 kg.

6.1.4.16 Vævede plastsække

5H1 uden indvendig foring eller belægning

5H2 støvtætte

5H3 vandfaste

6.1.4.16.1 Sækkene skal være fremstillet af strakte bånd eller monofilamenter af et egnet plastmateriale. Det anvendte materiales styrke og sækkens konstruktion skal svare til sækkens kapacitet og formål.

6.1.4.16.2 Såfremt materialet er vævet fladt, skal sækkene være fremstillet ved syning eller anden lukning af bunden og den ene side. Såfremt det vævede stykke er rørformet, skal sækkebunden lukkes ved syning, vævning eller anden tilsvarende stærk lukkemethode.

6.1.4.16.3 Sække, støvtætte, 5H2: Sækken skal gøres støvtæt, f.eks. ved hjælp af:

a) papir- eller plastfilm, der sidder fast på sækkens indvendige overflade, eller

b) en eller flere særskilte indvendige papir- eller plastforinger.

6.1.4.16.4 Sække, vandfaste, 5H3: For at undgå fugtindtrængen skal sækken gøres vandtæt, f.eks. ved hjælp af:

a) særskilte indvendige foringer af vandfast papir (f.eks. voksbelagt kraftpapir, kraftpapir med dobbelt tjærebelægning eller plastbelagt kraftpapir) eller

b) plastfilm, der sidder fast på sækkens indvendige eller ydre overflade, eller

c) en eller flere indvendige plastforinger.

6.1.4.16.5 Maksimal nettovægt: 50 kg.

6.1.4.17 Sække af plastfilm

5H4

6.1.4.17.1 Sækkene skal fremstilles af et egnet plastmateriale. Det anvendte materiales styrke og sækkens konstruktion skal svare til sækkens kapacitet og formål. Sømme og lukninger skal kunne modstå de tryk og stød, der kan opstå under normale transportforhold.

6.1.4.17.2 Maksimal nettovægt: 50 kg.

6.1.4.18 Papirsække

5M1 flerlags

5M2 flerlags, vandfaste

6.1.4.18.1 Sækkene skal være af egnet kraftpapir eller tilsvarende papir med mindst tre lag. Det mellemste lag kan være netstof, som er fastgjort til de yderste papirlag med et klæbemiddel. Papirets styrke og sækkens konstruktion skal svare til sækkens kapacitet og formål. Sammenføjninger og lukninger skal være støvtætte.

6.1.4.18.2 Sække 5M2: For at forhindre fugtindtrængen skal en sæk bestående af fire eller flere lag gøres vandtæt ved brug af enten et vandfast lag som et af de to yderste lag eller en vandfast barriere fremstillet af et egnet beskyttende materiale mellem de to yderste lag. En sæk bestående af tre lag skal gøres vandtæt ved anvendelse af et vandfast lag som det yderste. Hvor der er fare for, at det indeholdte stof reagerer med fugt, eller hvor det er pakket ned i fugtig stand, skal et vandtæt lag eller en vandtæt barriere, f.eks. kraftpapir med dobbelt tjærebelægning, plastbelagt kraftpapir, plastfilm, som sidder fast på sækkens indvendige overflade, eller en eller flere indvendige plastforinger, ligeledes placeres op mod stoffet. Sammenføjninger og lukninger skal være vandtætte.

6.1.4.18.3 Maksimal nettovægt: 50 kg.

6.1.4.19 Kompositemballager (plastmateriale)

6HA1 plastbeholder med ydre ståltromle

6HA2 plastbeholder med ydre tremmekasse eller anden kasse af stål

- 6HB1 plastbeholder med ydre aluminiumstromle
- 6HB2 plastbeholder med ydre tremmekasse eller anden kasse af aluminium
- 6HC plastbeholder med ydre kasse af naturtræ
- 6HD1 plastbeholder med ydre krydsfinerromle
- 6HD2 plastbeholder med ydre krydsfinerkasse
- 6HG1 plastbeholder med ydre papromle
- 6HG2 plastbeholder med ydre papkasse
- 6HH1 plastbeholder med ydre plastromle
- 6HH2 plastbeholder med ydre kasse af homogen plast

6.1.4.19.1 Indvendig beholder

6.1.4.19.1.1 Kravene i underafsnittene 6.1.4.8.1 og 6.1.4.8.4 - 6.1.4.8.7 finder anvendelse på indvendige beholdere af plast.

6.1.4.19.1.2 Den indvendige beholder af plast skal passe stramt ind i den ydre emballage, som ikke må have fremspring, der kan slide på plastmaterialet.

6.1.4.19.1.3 Den indvendige beholders maksimale kapacitet:

6HA1, 6HB1, 6HD1, 6HG1, 6HH1: 250 liter.

6HA2, 6HB2, 6HC, 6HD2, 6HG2, 6HH2: 60 liter.

6.1.4.19.1.4 Maksimal nettovægt:

6HA1, 6HB1, 6HD1, 6HG1, 6HH1: 400 kg

6HA2, 6HB2, 6HC, 6HD2, 6HG2, 6HH2: 75 kg.

6.1.4.19.2 Ydre emballage

6.1.4.19.2.1 Plastbeholder med ydre stål- eller aluminiumstromle, 6HA1 eller 6HB1: De relevante krav i underafsnit 6.1.4.1 eller 6.1.4.2 finder anvendelse på den ydre emballages konstruktion.

6.1.4.19.2.2 Plastbeholder med ydre tremmekasse eller anden kasse af stål eller aluminium, 6HA2 eller 6HB2: De relevante krav i underafsnit 6.1.4.14 finder anvendelse på den ydre emballages konstruktion.

6.1.4.19.2.3 Plastbeholder med ydre kasse af naturtræ, 6HC: De relevante krav i underafsnit 6.1.4.9 finder anvendelse på den ydre emballages konstruktion.

6.1.4.19.2.4 Plastbeholder med ydre krydsfinerromle, 6HD1: De relevante krav i underafsnit 6.1.4.5 finder anvendelse på den ydre emballages konstruktion.

6.1.4.19.2.5 Plastbeholder med ydre krydsfinerkasse, 6HD2: De relevante krav i underafsnit 6.1.4.10 finder anvendelse på den ydre emballages konstruktion.

6.1.4.19.2.6 Plastbeholder med ydre papromle, 6HG1: De relevante krav i punkterne 6.1.4.7.1 - 6.1.4.7.4 finder anvendelse på den ydre emballages konstruktion.

6.1.4.19.2.7 Plastbeholder med ydre papkasse, 6HG2: De relevante krav i underafsnit 6.1.4.12 finder anvendelse på den ydre emballages konstruktion.

6.1.4.19.2.8 Plastbeholder med ydre plastromle, 6HH1: De relevante krav i punkterne 6.1.4.8.1 - 6.1.4.8.6 finder anvendelse på den ydre emballages konstruktion.

6.1.4.19.2.9 Plastbeholdere med ydre kasse af homogen plast (herunder bølgeplastmateriale), 6HH2: De relevante krav i punkterne 6.1.4.13.1 og 6.1.4.13.4 - 6.1.4.13.6 finder anvendelse på den ydre emballages konstruktion.

6.1.4.20 Kompositemballager (glas, porcelæn og stentøj)

6PA1 beholder med ydre ståltromle

6PA2 beholder med ydre tremmekasse eller anden kasse af stål

- 6PB1 beholder med ydre aluminiumstromle
- 6PB2 beholder med ydre tremmekasse eller anden kasse af aluminium
- 6PC beholder med ydre kasse af naturtræ
- 6PD1 beholder med ydre krydsfinertromle
- 6PD2 beholder med ydre vidjekurv
- 6PG1 beholder med ydre paptromle
- 6PG2 beholder med ydre papkasse
- 6PH1 beholder med ydre skumplastemballage
- 6PH2 beholder med ydre emballage af homogen plast

6.1.4.20.1 Indvendig beholder

6.1.4.20.1.1 Beholderen skal have en passende form (cylindrisk eller pæreformet) og være af et materiale af god kvalitet uden fejl, der kan svække beholderen. Væggene skal være tilstrækkeligt tykke over det hele, og der må ikke forekomme indre spændinger.

6.1.4.20.1.2 Til beholderne skal anvendes skrue lukker af plast, propper af slebet glas eller andre lukkeanordninger, der er mindst lige så effektive. Dele af lukkeanordningen, der kan tænkes at komme i berøring med beholderens indhold, skal være modstandsdygtige over for indholdet. Det bør påses, at lukkeanordningerne er tætte, og at de sidder så godt fast, at de ikke kan løsne sig under transporten. Såfremt lukkeanordninger med ventiler er påkrævet, skal ventilerne opfylde kravene i underafsnit 4.1.1.8.

6.1.4.20.1.3 Beholderen skal være fast nedpakket i den ydre emballage ved hjælp af stødabsorberende og/eller absorberende materiale.

6.1.4.20.1.4 Beholderens maksimale kapacitet: 60 liter.

6.1.4.20.1.5 Maksimal nettovægt: 75 kg.

6.1.4.20.2 Ydre emballage

6.1.4.20.2.1 Beholder med ydre ståltromle, 6PA1: De relevante krav i underafsnit 6.1.4.1 finder anvendelse på den ydre emballages konstruktion. Dog kan det aftagelige låg, der kræves til denne emballagetype, have form som en hætte.

6.1.4.20.2.2 Beholder med ydre tremmekasse eller anden kasse af stål, 6PA2: De relevante krav i underafsnit 6.1.4.14 finder anvendelse på den ydre emballages konstruktion. Er der tale om cylindriske beholdere, skal den ydre emballage i oprejst stand være højere end beholderen og dennes lukkeanordning. Såfremt tremmekassen indeholder en pæreformet beholder og har en tilsvarende facon, skal den ydre emballage forsynes med et beskyttende dække (hætte).

6.1.4.20.2.3 Beholder med ydre aluminiumstromle, 6PB1: De relevante krav i underafsnit 6.1.4.2 finder anvendelse på den ydre emballages konstruktion.

6.1.4.20.2.4 Beholder med ydre tremmekasse eller anden kasse af aluminium 6PB2: De relevante krav i underafsnit 6.1.4.14 finder anvendelse på den ydre emballages konstruktion.

6.1.4.20.2.5 Beholder med ydre kasse af naturtræ, 6PC: De relevante krav i underafsnit 6.1.4.9 finder anvendelse på den ydre emballages konstruktion.

6.1.4.20.2.6 Beholder med ydre krydsfinertromle, 6PD1: De relevante krav i underafsnit 6.1.4.5 finder anvendelse på den ydre emballages konstruktion.

6.1.4.20.2.7 Beholder med ydre vidjekurv, 6PD2: Vidjekurven skal være af god forarbejdning og kvalitet. Den skal være forsynet med et beskyttende dække (hætte), der kan forhindre beskadigelse af beholderen.

6.1.4.20.2.8 Beholder med ydre paptromle, 6PG1: De relevante krav i punkterne 6.1.4.7.1 - 6.1.4.7.4 finder anvendelse på den ydre emballages konstruktion.

6.1.4.20.2.9 Beholder med ydre papkasse, 6PG2: De relevante krav i punkt 6.1.4.12 finder anvendelse på den ydre emballages konstruktion.

6.1.4.20.2.10 Beholder med ydre emballage af skumplast eller homogen plast, 6PH1 eller 6PH2: Det materiale, der anvendes til begge ydre emballager, skal opfylde de relevante krav i punkt 6.1.4.13. Emballage af homogen plast skal være af HDPE eller tilsvarende plastmateriale. Dog kan det aftagelige låg, der kræves til denne emballagetype, have form som en hætte.

6.1.4.21 Kombinationsemballager

De relevante krav i afsnit 6.1.4 finder anvendelse på den ydre emballage.

Anm.: Med hensyn til de indvendige og ydre emballager, der skal benyttes, henvises til de relevante emballeringsforskrifter i kapitel 4.1.

6.1.4.22 Blikemballager

0A1 ikke-aftageligt låg

0A2 aftageligt låg

6.1.4.22.1 Kappen, låg og bund skal være fremstillet af egnede stålplader, hvis tykkelse svarer til emballagens kapacitet og formål.

6.1.4.22.2 Sammenføjningerne, der skal være svejste, skal mindst være dobbeltfalsede eller fremstillet på en måde, der sikrer en tilsvarende styrke og tæthed.

6.1.4.22.3 Indvendige zink-, tin- og lakbelægninger m.v. skal være meget modstandsdygtige og hæfte til stålet over det hele, også ved lukningerne.

6.1.4.22.4 På emballager med ikke-aftageligt låg (0A1) må kappens eller lågets åbninger til påfyldning, tømning og udluftning ikke overstige 7 cm i diameter. Emballager med større åbninger betragtes som emballager med aftageligt låg (0A2).

6.1.4.22.5 Lukkeanordningerne i emballager med ikke-aftageligt låg (0A1) skal enten bestå af et skrue-lukke eller kunne sikres af en skrueanordning eller af en anden mindst lige så effektiv anordning. Lukkeanordningerne i emballager med aftageligt låg (0A2) skal være konstrueret og anbragt på en sådan måde, at de ikke løsner sig, og at emballagerenes indhold ikke slipper ud under normale transportforhold.

6.1.4.22.6 Emballagernes maksimale kapacitet: 40 liter.

6.1.4.22.7 Maksimal nettovægt: 50 kg.

6.1.5 Bestemmelser for prøvning af emballager

6.1.5.1 Prøvningens udførelse og hyppighed

6.1.5.1.1 De enkelte emballagetyper konstruktion skal prøves ifølge bestemmelserne i afsnit 6.1.5 i overensstemmelse med procedurer, der er fastlagt af den kompetente myndighed, som udstedte godkendelse af mærket, og skal godkendes af denne kompetente myndighed.

6.1.5.1.2 Prøvning af hver enkelt emballagetype i henhold til beskrivelsen i dette kapitel skal udføres med tilfredsstillende resultat, før emballagen tages i brug. En emballagetype er defineret ved emballagens konstruktion, størrelse, materiale, tykkelse, udførelse og emballeringsmetode, men kan omfatte forskellige overfladebehandlinger. Den inkluderer også emballager, som kun afviger fra konstruktionstypen ved at have en lavere højde.

6.1.5.1.3 Prøvningen skal gentages på produktionsprøver med mellemrum fastsat af den kompetente myndighed. Med hensyn til prøvning af emballager af papir og pap skal klargøring, der foretages i det omgivende miljø, betragtes som svarende til kravene i punkt 6.1.5.2.3.

6.1.5.1.4 Prøvningen skal udføres på ny efter eventuelle ændringer af emballagens konstruktion, materiale eller udførelse.

6.1.5.1.5 Den kompetente myndighed kan tillade selektiv prøvning af emballager, som kun afviger i ringe grad fra den prøvede type, dvs. mindre typer af indvendige emballager eller indvendige emballager med lavere nettovægt samt emballager som tromler, sække og kasser, der fremstilles med små reduktioner i ydre mål.

6.1.5.1.6 (Reserveret)

Anm.: Hvad angår betingelserne for samemballering af forskellige indvendige emballager i en ydre emballage og tilladte variationer i indvendige emballager, se punkt 4.1.1.5.1.

6.1.5.1.7 Genstande eller indvendige emballager af enhver type beregnet til faste og flydende stoffer kan uden prøvning samles og transporteres i en ydre emballage under følgende betingelser:

- a) Den ydre emballage skal være prøvet med tilfredsstillende resultat i overensstemmelse med underafsnit 6.1.5.3 med skrøbelige (f.eks. glas) indvendige emballager indeholdende væsker, idet faldhøjden fra emballagegruppe I benyttes.
- b) Den samlede bruttovægt af indvendige emballager må ikke overstige halvdelen af bruttovægten af de indvendige emballager, der er anvendt ved faldprøven anført i a) ovenfor.
- c) Tykkelsen af udfyldningsmaterialet mellem indvendige emballager og mellem indvendige emballager og emballagens yderside må ikke reduceres til under den tilsvarende tykkelse i den oprindeligt prøvede emballage, og hvis en enkelt indvendig emballage blev brugt i den oprindelige prøvning, må tykkelsen af udfyldningsmaterialet mellem indvendige emballager ikke være mindre end tykkelsen af udfyldningsmaterialet mellem emballagens yderside og den indvendige emballage benyttet i den oprindelige prøvning. Hvis der benyttes enten færre eller mindre indvendige emballager (i sammenligning med de indvendige emballager brugt ved faldprøven), skal der anvendes tilstrækkeligt udfyldningsmateriale til at udfylde den overskydende plads.
- d) Den ydre emballage skal have gennemført stablingsprøven i underafsnit 6.1.5.6 med tilfredsstillende resultat i tom tilstand. Den samlede bruttovægt af identiske kolli skal baseres på den kombinerede vægt af de indvendige emballager, der er anvendt ved faldprøven anført i a) ovenfor.
- e) Indvendige emballager, som indeholder væske, skal være fuldstændigt omgivet af absorberende materiale til at optage de indvendige emballagers samlede væskemængde.
- f) Hvis den ydre emballage er beregnet til at indeholde indvendige emballager til væsker, og den ikke er vandtæt, eller den er beregnet til at indeholde indvendige emballager til faste stoffer, og den ikke er støvtæt, skal det med en vandtæt foring, en plastsæk eller tilsvarende effektivt middel sikres, at enhver væske eller ethvert fast stof kan opsamles i tilfælde af udslip. For emballager, der indeholder væsker, skal det absorberende materiale, der er angivet i e) ovenfor, være anbragt inden for det, som opsamler væsken.
- g) Emballager skal mærkes i overensstemmelse med afsnit 6.1.3 som værende prøvet til emballagegruppe I for kombinationsemballager. Den angivne bruttovægt i kg skal være summen af vægten af den ydre emballage plus halvdelen af vægten af de indvendige emballager, som er anvendt til faldprøven anført i a) ovenfor. Mærkningen skal ligeledes indeholde bogstavet «V» som beskrevet i underafsnit 6.1.2.4.

6.1.5.1.8 Den kompetente myndighed kan til enhver tid kræve, at det ved hjælp af prøvning i overensstemmelse med dette afsnit godtgøres, at masseproducerede emballager opfylder kravene vedrørende emballagetypeprøvning. Med henblik på kontrol skal resultatet af en sådan prøvning opbevares.

6.1.5.1.9 Såfremt en indvendig behandling eller belægning er nødvendig af sikkerhedsmæssige grunde, skal denne bevare sine beskyttende egenskaber også efter prøvningen.

6.1.5.1.10 Forudsat at prøvningsresultaternes gyldighed ikke påvirkes og med den kompetente myndigheds godkendelse, kan adskillige prøver udføres på samme emne.

6.1.5.1.11 ***Bjærgningsemballager***

Bjærgningsemballager (se definition i afsnit 1.2.1) skal prøves og mærkes i overensstemmelse med de krav, der gælder for emballager i emballagegruppe II beregnet til transport af faste stoffer eller indvendige emballager med undtagelse af følgende:

- a) Det stof, der anvendes i forbindelse med udførelsen af prøvningen, skal være vand, og emballagerne fyldes til mindst 98 % af deres maksimale kapacitet. Det er tilladt at anvende additiver som f.eks. sække med blyhagl for at opnå den nødvendige samlede kollivægt, blot de placeres på en sådan måde, at prøvningsresultaterne ikke påvirkes heraf. Alternativt kan man i forbindelse med udførelsen af faldprøven variere faldhøjden i overensstemmelse med punkt 6.1.5.3.5 b).

- b) Emballagerne skal desuden med tilfredsstillende resultat have været underkastet tæthedsprøvning ved 30 kPa, idet resultaterne af denne prøvning skal fremgå af den prøvningsrapport, der kræves i underafsnit 6.1.5.8.
- c) Emballagerne skal være mærket med bogstavet «T» som beskrevet i underafsnit 6.1.2.4.

6.1.5.2 Klargøring af emballager med henblik på prøvning

6.1.5.2.1 Prøvningen skal udføres på emballager, herunder de indvendige emballager i kombinationsemballager, der er klargjort til transport. Indvendige beholdere samt enkeltbeholdere og -emballage bortset fra sække skal fyldes til mindst 98 % af den maksimale kapacitet for væskers vedkommende og 95 % for faste stoffers vedkommende. Sække skal fyldes til deres maksimale kapacitet. For kombinationsemballager, hvor den indvendige emballage er konstrueret til transport af væsker eller faste stoffer, skal der udføres særskilt prøvning med indhold af såvel væske som fast stof. De stoffer eller genstande, der skal transporteres i emballagerne, kan erstattes af andre stoffer eller genstande, medmindre prøvningsresultaterne herved bliver fordrejet. Er der tale om faste stoffer, skal det eventuelle erstatningsstof have samme fysiske egenskaber (masse, korntørrelse osv.) som det stof, der skal transporteres. Det er tilladt at anvende additiver som f.eks. sække med blyhagl for at opnå den nødvendige samlede kollivægt, blot de placeres på en sådan måde, at prøvningsresultaterne ikke påvirkes heraf.

6.1.5.2.2 Såfremt der under faldprøven for væsker anvendes et andet stof, skal dette have samme relative massefylde og viskositet som det stof, der skal transporteres. Vand kan også benyttes ved faldprøven for væsker under overholdelse af betingelserne i punkt 6.1.5.3.5.

6.1.5.2.3 Emballager af papir og pap skal i mindst 24 timer henligge i et miljø, hvor temperaturen og den relative luftfugtighed (rf) er kontrolleret. Der er tre muligheder, hvoraf der skal vælges en. Den foretrukne mulighed er 23 ± 2 °C og $50 \% \pm 2$ % rf. De øvrige to muligheder er 20 ± 2 °C og $65 \% \pm 2$ % rf eller 27 ± 2 °C og $65 \% \pm 2$ % rf.

Anm.: Gennemsnitsværdier skal ligge inden for disse grænser. Korttidsvariationer og måleøjagtigheder kan medføre individuelle målinger, der varierer med op til ± 5 % relativ luftfugtighed uden væsentlig forringelse af prøvernes reproducerbarhed.

6.1.5.2.4 (Reserveret)

6.1.5.2.5 For at kontrollere, at plasttromler og -dunke i henhold til underafsnit 6.1.4.8 og om nødvendigt kompositemballage (plastmateriale) i henhold til underafsnit 6.1.4.19 er kemisk forenelige med væsker, skal de opbevares i seks måneder ved rumtemperatur. I dette tidsrum skal prøveemnerne være fyldt med de produkter, de er beregnet til at transportere.

I opbevaringsperiodens første og sidste døgn skal prøveemnerne placeres med lukkeanordningen nedad. Dog skal emballager, der er forsynet med ventil, kun anbringes på denne måde i fem minutter hver gang. Efter opbevaringen skal prøveemnerne underkastes den i underafsnittene 6.1.5.3 - 6.1.5.6 foreskrevne prøvning.

Når det er kendt, at det plastmateriale, der benyttes til de indvendige beholdere i kompositemballage (plastmateriale), ikke svækkes betydeligt under påvirkning af det stof, der fyldes på, er det ikke nødvendigt at kontrollere, om den kemiske forenelighed er tilfredsstillende.

Ved betydelig svækkelse forstås:

- a) tydelig spredthed eller
- b) en betydelig elasticitetsformindskelse, medmindre denne er knyttet til en i hvert fald proportional forøgelse af elasticitetsforlængelsen under belastning.

Hvor plastmaterialets opførsel er blevet fastlagt på andre måder, kan der dispenseres fra den ovennævnte forenelighedsprøve. Fremgangsmåderne skal mindst svare til ovennævnte forenelighedsprøve og være anerkendt af den kompetente myndighed.

Anm.: Med hensyn til plasttromler og -dunke samt kompositemballage (plastmateriale) fremstillet af polyethylen henvises desuden til punkt 6.1.5.2.6 nedenfor.

6.1.5.2.6 For tromler og dunke af polyethylen i henhold til underafsnit 6.1.4.8 og eventuelt kompositemballage af polyethylen i henhold til underafsnit 6.1.4.19 kan den kemiske forenelighed med de i underafsnit 4.1.1.19 sidestillede påfyldningsvæsker kontrolleres med standardvæsker som beskrevet nedenfor (se afsnit 6.1.6).

Standardvæskerne er repræsentative for nedbrydningsprocesserne for polyethylen, eftersom der sker en blødgøring forårsaget af opsvulmning, revnedannelse som følge af spændinger, nedbrydning af molekyler og kombinationer heraf. Emballagernes tilstrækkelige kemiske forenelighed kan kontrolleres ved opbevaring af de krævede prøveemner i tre uger ved 40 °C sammen med de relevante standardvæsker. Såfremt standardvæsken er vand, stilles der ikke krav om opbevaring i henhold til denne procedure. Der stilles heller ikke krav om opbevaring af prøveemner til stablingsprøven for så vidt angår standardvæskerne "befugtningsopløsning" og "eddikesyre".

I opbevaringsperiodens første og sidste døgn skal prøveemnerne placeres med lukkeanordningen nedad. Dog skal emballager, der er forsynet med ventil, kun anbringes på denne måde i fem minutter hver gang. Efter opbevaringen skal prøveemnerne underkastes den i underafsnittene 6.1.5.3 - 6.1.5.6 foreskrevne prøvning.

Forenelighedsprøven for tert-butylhydroperoxid med et peroxidindhold på over 40 % og poredikesyrer hørende til klasse 5.2 må ikke udføres med standardvæsker. For disse stoffers vedkommende skal bevis på prøveemnernes tilstrækkelige kemiske forenelighed tilvejebringes gennem opbevaring i seks måneder ved rumtemperatur fyldt med de stoffer, de er beregnet til at transportere.

Resultaterne af proceduren i dette afsnit fra -emballage af polyethylen kan godkendes for en tilsvarende konstruktionstype, hvis indvendige overflade er fluorbehandlet.

6.1.5.2.7 Såfremt emballager fremstillet af polyethylen som angivet i punkt 6.1.5.2.6 har bestået den i punkt 6.1.5.2.6 omhandlede prøvning, kan også andre påfyldningsstoffer end dem, der er sidestillet i henhold til punkt 4.1.1.19, godkendes. En sådan godkendelse skal bygge på laboratorieforsøg ³, der godtgør, at sådanne stoffer påvirker prøveemnerne mindre end standardvæskerne, idet der tages hensyn til de relevante nedbrydningsprocesser. De under punkt 4.1.1.19.2 omhandlede betingelser gælder også med hensyn til relativ massefylde og damptryk.

6.1.5.2.8 Forudsat at det plastmateriale, der benyttes til de indvendige emballager i kombinationsemballage, ikke svækkes betydeligt under påvirkning af det stof, der påfyldes, er det ikke nødvendigt at kontrollere, om den kemiske forenelighed er tilfredsstillende. Ved betydelig svækkelse forstås:

- a) tydelig sprødhed
- b) en betydelig elasticitetsformindskelse, medmindre denne er knyttet til en i hvert fald proportional forøgelse af elasticitetsforlængelsen.

6.1.5.3 **Faldprøve** ⁴

6.1.5.3.1 ***Antal prøveemner (af hver emballagetype fra hver fabrikant) og orientering under fald***

Tyngdepunktet skal ligge lodret over anstøds punktet, undtagen hvis der er tale om tyngdepunktsfald mod et plant underlag.

Hvor mere end én orientering er mulig for en given faldprøve, skal den orientering, der med størst sandsynlighed vil medføre, at emballagen ikke består prøven, benyttes.

³ Laboratiemetoder til eftervisning af den kemiske forenelighed af polyethylen (iht definition i punkt 6.1.5.2.6) over for fyldstoffer (stoffer, blandinger og præparationer) i relation til standardvæskerne jf afsnit 6.1.6 findes i den ikke-retligt forpligtende del af RID, "Forskrifter for prøvning af beholdere af plast".

⁴ Se standarden: ISO 2248.

Emballage	Antal prøveemner	Orientering under fald
a) Ståltromler Aluminiumstromler Tromler af metal, bortset fra stål og aluminium Ståldunke Aluminiumsdunke Krydsfinertromler Paptromler Plasttromler og -dunke Kompositemballageer, tromleformede Blikemballageer	Seks (tre pr. fald)	Første fald (med tre prøveemner): Emballagen skal ramme anstødsfladen diagonalt med bertlekanten eller, hvis der ikke er nogen bertlekant, diagonalt med en rundsøm eller en kant. Andet fald (med de tre andre prøveemner): Anstødsfladen skal rammes af den svageste af de emballagedele, der ikke blev prøvet første gang, f.eks. en lukkeanordning eller, for visse cylindriske tromlers vedkommende, kappens svejste længdesøm.
b) Kasser af naturtræ Krydsfinerkasser Kasser af fiberplade, spånplade o.l. Papkasser Plastkasser Stål- eller aluminiumskasser Kompositemballageer, kasseformede	Fem (et pr. fald)	Første fald: Fladt med anslag mod bund Andet fald: Fladt med anslag mod låg Tredje fald: Fladt med anslag mod side Fjerde fald: Fladt med anslag mod gavl Femte fald: Anslag mod hjørne
c) Sække - enkeltlags med sidesøm	Tre (tre fald pr. sæk)	Første fald: Fladt med anslag mod bred side Andet fald: Fladt med anslag mod smal side Tredje fald: Anslag mod bund
d) Sække - enkeltlags uden sidesøm eller flerlags	Tre (to fald pr. sæk)	Første fald: Fladt med anslag mod bred side Andet fald: Anslag mod bund
e) Kompositemballageer (glas, porcelæn eller stentøj) mærket med symbolet «RID/ADR» ifølge punkt 6.1.3.1 a) (ii), tromle- eller kasseformede	Tre (et pr. fald)	Diagonalt med bertlekant i bund eller, hvis der ikke er nogen bertlekant, diagonalt med en rundsøm eller bundkanten

6.1.5.3.2 Særlig klargøring af prøveemnerne til faldprøven

Temperaturen på prøveemnet og dets indhold skal nedsættes til -18 °C eller derunder for følgende emballager:

- Plasttromler (se underafsnit 6.1.4.8).
- Plastdunke (se underafsnit 6.1.4.8).
- Plastkasser bortset fra skumplastkasser (se underafsnit 6.1.4.13).
- Kompositemballageer (plastmateriale) (se underafsnit 6.1.4.19).
- Kombinationsemballager med indvendige emballager af plast bortset fra plastsække beregnet til faste stoffer eller genstande.

Hvor prøveemnerne er klargjort på denne måde, kan betingelserne i punkt 6.1.5.2.3 frafaldes. De væsker, der anvendes ved prøvningen, skal holdes flydende ved tilsætning af antifrostmidler, hvis dette er nødvendigt.

6.1.5.3.3 Emballager med aftageligt låg til væsker må ikke udsættes for faldprøve før mindst et døgn (24 timer) efter påfyldning og lukning for at give pakningerne mulighed for at relaxere.

6.1.5.3.4 Anstødsflade

Anstødsfladen skal være en uelastisk og vandret overflade samt:

- være hel og massiv nok til at være fast,
- være flad med en overflade, som holdes fri for lokale defekter, der kan påvirke prøvningsresultaterne,
- være stiv nok til ikke at kunne ændre form under prøvningsbetingelserne og ikke kunne beskadiges af prøvningerne samt
- være tilstrækkelig stor til at sikre, at prøvningskolliet falder fuldstændig oven på overfladen.

6.1.5.3.5 Faldhøjde

For faste stoffer og væsker gælder følgende, hvis prøvningen udføres med de faste stoffer eller væsker, der skal transporteres, eller med et andet stof med stort set de samme fysiske egenskaber:

Emballagegruppe I	Emballagegruppe II	Emballagegruppe III
1,8 m	1,2 m	0,8 m

For væsker i enkeltemballager og for indvendige emballager i kombinationsemballager gælder følgende, når prøvningen foretages med vand:

Anm.: Begrebet vand omfatter vand-/antifrostopløsninger med en specifik minimumsmassefylde på 0,95 for prøvning ved $-18\text{ }^{\circ}\text{C}$.

a) Hvis de væsker, der skal transporteres, har en relativ massefylde på højst 1,2:

Emballagegruppe I	Emballagegruppe II	Emballagegruppe III
1,8 m	1,2 m	0,8 m

b) Hvis de stoffer, der skal transporteres, har en relativ massefylde på over 1,2, beregnes faldhøjden på grundlag af deres relative massefylde (d) angivet med én decimal (afrundet opad) som følger:

Emballagegruppe I	Emballagegruppe II	Emballagegruppe III
$d \times 1,5$ (m)	$d \times 1,0$ (m)	$d \times 0,67$ (m)

c) For blikemballager mærket med symbolet «RID/ADR» i henhold til punkt 6.1.3.1 a) (ii), der er beregnet til at transportere stoffer med en viskositet større end $200\text{ mm}^2/\text{s}$ ved $23\text{ }^{\circ}\text{C}$ (svarende til en udløbstid på 30 sekunder med en ISO-kop, der har en udløbsdysse med en diameter på 6 mm i henhold til standarden ISO 2431:1993),

(i) hvis den relative massefylde ikke overstiger 1,2:

Emballagegruppe II	Emballagegruppe III
0,6 m	0,4 m

(ii) hvis de stoffer, der skal transporteres, har en relativ massefylde (d) på over 1,2, beregnes faldhøjden på grundlag af deres relative massefylde (d) angivet med én decimal (afrundet opad) som følger:

Emballagegruppe II	Emballagegruppe III
$d \times 0,5$ (m)	$d \times 0,33$ (m)

6.1.5.3.6 **Kriterier for godkendt prøve**

- 6.1.5.3.6.1** Alle emballager indeholdende væsker skal være tætte, efter at det ydre og det indre tryk er udlignet, bortset fra indvendige emballager i kombinationsemballager eller indvendige beholdere i kompositemballager (glas, porcelæn eller stentøj) mærket med symbolet «RID/ADR» i henhold til punkt 6.1.3.1 a) (ii), hvor der ikke kræves trykudligning.
- 6.1.5.3.6.2** Såfremt emballage til faste stoffer underkastes en faldprøve, og oversiden rammer anstødsfladen, opfylder prøven kriterierne, såfremt hele indholdet holdes sammen af en indvendig emballage (f.eks. en plastsæk), også selv om lukkeanordningen, idet den bevarer sin indeslutningsfunktion, ikke længere er støvtæt.
- 6.1.5.3.6.3** Emballagen eller den ydre emballage i komposit- eller kombinationsemballage må ikke vise tegn på skader, der kan berøre sikkerheden under transport. Indvendige beholdere, indre emballager og genstande skal forblive fuldstændigt inden for den ydre emballage, og det stof, der fyldes i den indvendige beholder eller emballage, må ikke kunne trænge ud.
- 6.1.5.3.6.4** Hverken det yderste lag af en sæk eller den ydre emballage må vise tegn på skader, der kan berøre sikkerheden under transport.
- 6.1.5.3.6.5** Et mindre udslip fra lukkeanordningen eller -anordningerne ved anslaget betragtes ikke som en fejl i emballagen, forudsat at der ikke sker yderligere udslip.
- 6.1.5.3.6.6** Der må ikke være nogen form for brud på emballager til genstande hørende til klasse 1, som kan medføre, at eksplosive stoffer eller genstande kan slippe ud af den ydre emballage.

6.1.5.4 **Tæthedsprøvning**

Tæthedsprøvningen skal udføres på alle emballagetyper, der er beregnet til væsker. Dog er denne prøvning ikke nødvendig for:

- Indvendige emballager i kombinationsemballager.
- Indvendige beholdere i kompositemballager (glas, porcelæn eller stentøj) mærket med symbolet «RID/ADR» ifølge punkt 6.1.3.1 a) (ii).
- Blikemballager mærket med symbolet «RID/ADR» ifølge punkt 6.1.3.1 a) (ii), der er beregnet til stoffer med en viskositet ved 23 °C på mere end 200 mm²/s.

6.1.5.4.1 *Antal prøveemner:* Tre prøveemner af hver emballagetype fra hver fabrikant.

6.1.5.4.2 *Særlig klargøring af prøveemner til prøvningen:* Lukkeanordninger forsynet med ventil erstattes med tilsvarende lukkeanordninger uden ventil, eller ventilen forsegles.

6.1.5.4.3 *Prøvningsmetode og prøvningstryk:* Emballagerne inklusive deres lukkeanordninger skal holdes under vand i fem minutter, mens et indvendigt lufttryk påføres. Metoden til fastholdelse af prøveemnet under vand må ikke påvirke prøvningsresultatet.

Prøvningstryk (overtryk):

Emballagegruppe I	Emballagegruppe II	Emballagegruppe III
Mindst 30 kPa (0,3 bar)	Mindst 20 kPa (0,2 bar)	Mindst 20 kPa (0,2 bar)

Andre mindst lige så effektive metoder kan også anvendes.

6.1.5.4.4 *Kriterier for godkendt prøve:* Der må ikke forekomme udslip.

6.1.5.5 **Indre (hydraulisk) trykprøvning**

6.1.5.5.1 Emballager, der skal prøves

Den hydrauliske trykprøvning udføres på alle typer metal-, plast- og kompositemballager, der er beregnet til væsker. Denne prøvning er ikke nødvendig for:

- Indvendige emballager i kombinationsemballager.
- Indvendige beholdere i kompositemballager (glas, porcelæn eller stentøj) mærket med symbolet «RID/ADR» ifølge punkt 6.1.3.1 a) (ii).

- Blikemballager mærket med symbolet «RID/ADR» ifølge punkt 6.1.3.1 a) (ii), der er beregnet til stoffer med en viskositet ved 23 °C på mere end 200 mm²/s.

6.1.5.5.2 *Antal prøveemner:* Tre prøveemner af hver emballagetype fra hver fabrikant.

6.1.5.5.3 *Særlig klargøring af emballager med henblik på prøvning:* Lukkeanordninger forsynet med ventil erstattes med tilsvarende lukkeanordninger uden ventil, eller ventilen forsegles.

6.1.5.5.4 *Prøvningsmetode og prøvningstryk:* Metal- og kompositemballager (glas, porcelæn eller stentøj) inklusive deres lukkeanordninger skal påføres prøvningstrykket i fem minutter. Plast- og kompositemballager (plastmateriale) inklusive deres lukkeanordninger skal påføres prøvningstrykket i 30 minutter. Dette tryk skal medtages i den i punkt 6.1.3.1 d) krævede mærkning. Emballagerne skal fastgøres på en måde, der ikke fordrejer prøvningsresultatet. De skal påføres et konstant og jævnt tryk. Prøvningstrykket skal holdes konstant i hele prøvningsperioden. Det hydrauliske tryk (overtryk) som bestemt ved hjælp af en følgende metoder skal være:

- a) mindst det samlede overtryk målt i emballagen (dvs. den påfyldte væskes damptryk samt luftens og andre inaktive gassers partialtryk minus 100 kPa) ved 55 °C, multipliceret med en sikkerhedsfaktor på 1,5; det samlede overtryk beregnes på grundlag af den højeste fyldningsgrad ifølge 4.1.1.4 og en påfyldningstemperatur på 15 °C, eller
- b) mindst 1,75 gange damptrykket ved 50 °C af den væske, der skal transporteres, minus 100 kPa, men ved et prøvningstryk på mindst 100 kPa, eller
- c) mindst 1,5 gange damptrykket ved 55 °C af den væske, der skal transporteres, minus 100 kPa, men ved et prøvningstryk på mindst 100 kPa.

6.1.5.5.5 Desuden skal emballager, der er beregnet til væsker hørende til emballagegruppe I, prøves ved et prøvningstryk på mindst 250 kPa (overtryk) i et tidsrum på 5 eller 30 minutter, alt efter hvilket materiale emballagen er fremstillet af.

6.1.5.5.6 *Kriterier for godkendt prøve:* Der må ikke forekomme udslip fra emballagerne.

6.1.5.6 Stablingsprøve

Alle emballager, bortset fra sække og andre ikke-stabelbare kompositemballager (glas, porcelæn eller stentøj) mærket med symbolet «RID/ADR» ifølge punkt 6.1.3.1 a) (ii) skal underkastes en stablingsprøve.

6.1.5.6.1 *Antal prøveemner:* Tre prøveemner af hver emballagetype fra hver fabrikant.

6.1.5.6.2 *Prøvningsmetode:* Prøveemnet skal påføres en kraft på oversiden, som svarer til den samlede vægt af identiske kolli, der kan tænkes at blive stablet oven på det under transporten. Hvor prøveemnerne indhold er væsker med en relativ massefylde, som afviger fra massefylden af den væske, der skal transporteres, skal kraften beregnes i relation til sidstnævnte.

Stablingshøjden inklusive prøveemnet skal være mindst 3 m.

Prøvningen skal vare 24 timer, bortset fra at plasttromler og -dunke samt kompositemballager 6HH1 og 6HH2, der er beregnet til væsker, skal underkastes stablingsprøven i et tidsrum på 28 dage ved en temperatur på mindst 40 °C.

Til prøvningen i henhold til punkt 6.1.5.2.5 anvendes det originale påfyldningsstof. Stablingsprøven i henhold til punkt 6.1.5.2.6 skal udføres med en standardvæske.

6.1.5.6.3 *Kriterier for godkendt prøve:* Der må ikke forekomme udslip fra prøveemnerne. I komposit- eller kombinationsemballager må indholdet ikke slippe ud af den indvendige beholder eller emballage. Prøveemnerne må ikke vise tegn på skader, der kan have en ugunstig indflydelse på transportsikkerheden, eller deformationer, der kan svække dem eller få de opstablede emballager til at stå ustabil. Plastemballager skal afkøles til rumtemperatur før vurderingen.

6.1.5.7 **Supplerende gennemtrængelighedprøvning for plasttromler og -dunke i henhold til underafsnit 6.1.4.8 og for kompositemballager (plastmateriale) i henhold til underafsnit 6.1.4.19, der er beregnet til transport af væsker med et flammepunkt på 60 °C eller derunder, bortset fra 6HA1-emballager**

Polyethylenemballager skal kun underkastes denne prøvning, såfremt de skal godkendes til transport af benzen, toluen, xylen eller blandinger og præparater, der indeholder nævnte stoffer.

- 6.1.5.7.1** *Antal prøveemner:* Tre prøveemner af hver emballagetype fra hver fabrikant.
- 6.1.5.7.2** *Særlig klargøring af prøveemner til prøvningen:* Prøveemnerne skal i forvejen fyldes med det originale påfyldningsstof i henhold til punkt 6.1.5.2.5 eller, for polyethylenemballagers vedkommende, med standardvæskeblandinger af carbonhydrider (mineralsk terpentin) i henhold til punkt 6.1.5.2.6.
- 6.1.5.7.3** *Prøvningsmetode:* Prøveemnerne med deres indhold af stoffer, som emballagen skal godkendes til, skal vejes før og efter opbevaring i 28 dage ved 23 °C og 50 % relativ luftfugtighed. For polyethylenemballagers vedkommende kan prøvningen gennemføres med standardvæskeblandingen af carbonhydrider (mineralsk terpentin) i stedet for benzen, toluen og xylene.
- 6.1.5.7.4** *Kriterier for godkendt prøve:* Gennemtrængeligheden må ikke være større end 0,008 g/l·h (gram pr. liter pr. time).
- 6.1.5.8 Prøvningsrapport**
- 6.1.5.8.1** Der skal udarbejdes en prøvningsrapport, som mindst indeholder følgende oplysninger. Rapporten skal stilles til rådighed for brugerne af emballagen.
1. Navn og adresse på prøvningsorgan.
 2. Navn og adresse på ansøger (hvis relevant).
 3. Entydig identifikation af prøvningsrapporten.
 4. Dato for prøvningsrapporten.
 5. Fabrikanten af emballagen.
 6. Beskrivelse af emballagen (f.eks. mål, materialer, lukkeanordninger, tykkelse osv.), herunder fremstillingsmåde (f.eks. formblæsning) og evt. tegning(er) og/eller fotografi(er).
 7. Maksimal kapacitet.
 8. Særlige oplysninger om prøvningsindholdet, f.eks. viskositet og relativ massefylde for væsker og partikelstørrelse for faste stoffer.
 9. Prøvningsbeskrivelser og -resultater.
 10. Prøvningsrapporten skal underskrives med angivelse af underskriverens navn og stilling.
- 6.1.5.8.2** Af prøvningsrapporten skal fremgå, at emballagen klargjort som til transport er prøvet i overensstemmelse med de relevante krav i dette afsnit, og at brug af andre emballeringsmetoder eller –komponenter kan gøre den ugyldig. En kopi af prøvningsrapporten skal være til rådighed for den kompetente myndighed.
- 6.1.6 Standardvæsker til kontrol af den kemiske forenelighed af polyethylenemballager inklusive IBC'er i overensstemmelse med henholdsvis punkterne 6.1.5.2.6 eller 6.5.6.3.5**
- 6.1.6.1** Følgende standardvæsker skal anvendes i forbindelse med dette plastmateriale:
- a) **Befugtningsopløsning**, når der er tale om stoffer, der forårsager alvorlig revnedannelse i polyethylen ved spændinger, navnlig alle opløsninger og præparater, der indeholder befugtningsmidler.
- Der skal anvendes alkylbenzensulfonat i en 1 % opløsning eller nonylphenoethoxylat i en 5 % vandig opløsning, som forudgående har været opbevaret i mindst 14 dage ved en temperatur på 40 °C, før den anvendes til førstegangsprøvninger. Denne opløsnings overfladespænding skal ligge mellem 31 og 35 mN/m ved 23 °C.
- Stablingsprøven skal gennemføres på grundlag af en relativ massefylde på mindst 1,20.
- Der kræves ikke en forenelighedsprøvning med eddikesyre, såfremt der ved hjælp af en befugtningsopløsning kan påvises tilstrækkelig kemisk forenelighed.
- Er der tale om stoffer, der forårsager revnedannelse i polyethylen ved spændinger, og som er upåvirket af befugtningsopløsninger, kan en tilstrækkelig kemisk forenelighed påvises efter tre ugers forudgående opbevaring ved 40 °C i henhold til punkt 6.1.5.2.6, men med det originale påfyldningsstof.
- b) **Eddikesyre**, når der er tale om stoffer og præparater, der forårsager revnedannelse i polyethylen ved spændinger, navnlig monocarboxylsyrer og monovalente alkoholer.

Der skal anvendes eddikesyre i en koncentration på 98 - 100 %.

Relativ massefylde = 1,05.

Stablingsprøven skal gennemføres på grundlag af en relativ massefylde på mindst 1,1.

Er der tale om stoffer, der i højere grad end eddikesyre får polyethylen til at svulme op, og øges polyethylenets masse herved med op til 4 %, kan en tilstrækkelig kemisk forenelighed påvises efter tre ugers forudgående opbevaring ved 40 °C i henhold til punkt 6.1.5.2.6, men med det originale påfyldningsstof.

- c) ***n-Butylacetat/n-butylacetatmættet befugtningsopløsning***, når der er tale om stoffer og præparater, der får polyethylen til at svulme op i en sådan grad, at polyethylenets masse øges med op til 4 %, og som samtidig forårsager revnedannelse ved spændinger, herunder navnlig fyto-sanitære produkter, flydende maling og estere. Den forudgående opbevaring i henhold til punkt 6.1.5.2.6 gennemføres med n-butylacetat i en 98 - 100 % koncentration.

Til stablingsprøven i henhold til underafsnit 6.1.5.6 skal der benyttes en prøvevæske bestående af en 1 - 10 % vandig befugtningsopløsning iblandet 2 % n-butylacetat, der opfylder betingelserne i a) ovenfor.

Stablingsprøven skal gennemføres på grundlag af en relativ massefylde på mindst 1,0.

Er der tale om stoffer, der i højere grad end n-butylacetat får polyethylen til at svulme op, og øges polyethylenets masse herved med op til 7,5 %, kan en tilstrækkelig kemisk forenelighed påvises efter tre ugers forudgående oplagring ved 40 °C i henhold til punkt 6.1.5.2.6, men med det originale påfyldningsstof.

- d) ***Carbonhydridblanding (mineralsk terpentiner)***, når der er tale om stoffer og præparater, der får polyethylen til at svulme op, navnlig carbonhydrider, estere og ketoner.

Der skal anvendes en carbonhydridblanding med et kogepunkt på 160 °C - 220 °C, en relativ massefylde på 0,78 - 0,80, et flammepunkt på over 50 °C og et indhold af aromatiske forbindelser på 16 - 21 %.

Stablingsprøven skal gennemføres på grundlag af en relativ massefylde på mindst 1,0.

Er der tale om stoffer, der får polyethylen til at svulme op, og øges polyethylenets masse herved med mere end 7,5 %, kan en tilstrækkelig kemisk forenelighed påvises efter tre ugers forudgående opbevaring ved 40 °C i henhold til punkt 6.1.5.2.6, men med det originale påfyldningsstof.

- e) ***Salpetersyre***, når der er tale om stoffer og præparater, der virker oxiderende på polyethylen, og som forvolder mindre eller samme molekylære nedbrydning som 55 % salpetersyre.

Der anvendes salpetersyre i en koncentration på mindst 55 %.

Stablingsprøven skal gennemføres på grundlag af en relativ massefylde på mindst 1,4.

I tilfælde af at de stoffer, der fyldes på, virker mere oxiderende end 55 % salpetersyre, eller at de bevirker nedbrydning af den molekylære masse, følges fremgangsmåden i punkt 6.1.5.2.5.

Brugsperioden skal i sådanne tilfælde bestemmes ved observation af beskadigelsesgraden (f.eks. to år for salpetersyre med en koncentration på mindst 55 %).

- f) ***Vand***, når der er tale om stoffer, som ikke angriber polyethylen i nogen af de under a) - e) omhandlede tilfælde, navnlig uorganiske syrer og lud, salt i vandig opløsning, polyvalente alkoholer og organiske stoffer i vandig opløsning.

Stablingsprøven skal gennemføres på grundlag af en relativ massefylde på mindst 1,2.

Der stilles ikke krav om en prøvning med vand, hvis der påvises tilstrækkelig kemisk forenelighed med befugtningsopløsning eller salpetersyre.

Kapitel 6.2 Bestemmelser for konstruktion og prøvning af trykbeholdere, aerosolbeholdere, små beholdere indeholdende gas (gaspatroner) og brændsels-cellepatroner indeholdende fordråbet brandfarlig gas

Anm.: Aerosolbeholdere, små beholdere indeholdende gas (gaspatroner) og brændsels-cellepatroner indeholdende fordråbet brandfarlig gas er ikke underlagt kravene i afsnit 6.2.1 til 6.2.5.

6.2.1 Generelle bestemmelser

6.2.1.1 Konstruktion og udførelse

6.2.1.1.1 Trykbeholdere og deres lukkeanordninger skal være konstrueret, fremstillet, prøvet og udstyret på en sådan måde, at de kan tåle alle forhold inklusive materialetræthed, som de udsættes for under normal brug og normale transportforhold.

6.2.1.1.2 (Reserveret)

6.2.1.1.3 Minimumsvægttykkelsen må under ingen omstændigheder være mindre end det, som er angivet i de tekniske standarder for konstruktion og udførelse.

6.2.1.1.4 Til svejste trykbeholdere må der kun anvendes metaller af svejsekvantitet.

6.2.1.1.5 Prøvningstrykket for flasker, rør, trykfæde og flaskebatterier skal være i overensstemmelse med emballeringsforskrift P200 i underafsnit 4.1.4.1. Prøvningstrykket for lukkede kryogenbeholdere skal være i overensstemmelse med emballeringsforskrift P203 i underafsnit 4.1.4.1.

Prøvningstrykket for et metalhydridopbevaringsystem skal være i overensstemmelse med emballeringsforskrift P205 i underafsnit 4.1.4.1.

6.2.1.1.6 Trykbeholdere, som er samlet i batterier, skal understøttes konstruktionsmæssigt og holdes sammen som en enhed. Trykbeholdere skal fastgøres sikkert for at forhindre bevægelse i forhold til den konstruktionsmæssige enhed og bevægelse, som ville resultere i koncentration af skadelige lokale belastninger. Manifolderheder (f.eks. manifold, ventiler og overtryksenheder) skal konstrueres og udføres på en sådan måde, at de er beskyttet mod de skader fra stød og belastning, som normalt forekommer under transport. Manifolderne skal have mindst samme prøvningstryk som flaskerne. For giftige fordråbede gasser skal hver enkelt trykbeholder være udstyret med en isolationsventil for at sikre, at hver trykbeholder kan fyldes for sig, og at trykbeholdernes indhold ikke kan blive blandet sammen under transport.

Anm.: Giftige fordråbede gasser har klassifikationskode 2T, 2TF, 2TC, 2TO, 2TFC eller 2TOC.

6.2.1.1.7 Kontakt mellem forskellige metaller, som kunne resultere i beskadigelse forårsaget af galvaniske reaktioner, skal undgås.

6.2.1.1.8 *Tillægsbestemmelser for konstruktion af lukkede kryogenbeholdere til kølede fordråbede gasser*

6.2.1.1.8.1 De mekaniske egenskaber af det metal, der anvendes, skal påvises for hver trykbeholder, herunder slagsejhed og bøjningskoefficient.

Anm.: Hvad angår slagsejhed, henvises til underafsnit 6.8.5.3, der indeholder oplysninger om de prøvningskrav, som kan anvendes.

- 6.2.1.1.8.2** Trykbeholdere skal være varmeisolerede. Varmeisoleringen skal være beskyttet mod stød og slag ved hjælp af en kappe. Hvis mellemrummet mellem trykbeholderen og kappen er lufttomt (vakuumsolering), skal kappen være konstrueret således, at den kan modstå et ydre tryk på mindst 100 kPa (1 bar) beregnet i henhold til en anerkendt teknisk standard eller et beregnet kritisk tryk for kollaps på mindst 200 kPa (2 bar) overtryk. Hvis kappen er lukket på en sådan måde, at den er gastæt (f.eks. ved vakuumsolering), skal trykbeholderen være forsynet med en anordning, som hindrer, at der opstår et farligt tryk i isoleringslaget i tilfælde af, at trykbeholderen eller dens tilbehør ikke er tilstrækkeligt gastæt. Anordningen skal hindre fugt i at trænge ind i isoleringen.
- 6.2.1.1.8.3** Lukkede kryogenbeholdere til transport af kølede, fordråbede gasser med et kogepunkt på under -182 °C ved atmosfærisk tryk må ikke indeholde materialer, som kan reagere med oxygen eller oxygenberiget atmosfære på en farlig måde, når de er placeret i dele af varmeisoleringen, hvor der er risiko for kontakt med oxygen eller oxygenberiget væske.
- 6.2.1.1.8.4** Lukkede kryogenbeholdere skal være konstrueret og fremstillet med hensigtsmæssige løfte- og sikringsanordninger.
- 6.2.1.1.9** ***Tillægsbestemmelser for konstruktion af trykbeholdere til acetylen***
- Trykbeholdere beregnet til transport af UN 1001 acetylen, opløst, og UN 2274 acetylen, uden opløsningsmiddel, skal fyldes med et jævnt fordelt porøst materiale af en type, som opfylder de bestemmelser og den prøvning, som er specificeret af den kompetente myndighed, og som:
- a) er forenelig med trykbeholderen og ikke danner skadelige eller farlige forbindelser enten med acetylenet eller med opløsningsmidlet for UN 1001, og
 - b) kan hindre, at acetylenets dekomponering spreder sig i det porøse materiale.
- Hvad angår UN 1001 skal opløsningsmidlet være foreneligt med trykbeholderen.
- 6.2.1.2** **Materialer**
- 6.2.1.2.1** De materialer, som trykbeholderne og deres tilbehørsdele er fremstillet af, der er i direkte berøring med farligt gods, skal kunne modstå påvirkninger fra det farlige gods, der skal transporteres, og må ikke svækkes heraf, og de må ikke forårsage en farlig effekt, f.eks. gennem katalyse af en reaktion eller ved reaktion med det farlige gods.
- 6.2.1.2.2** Trykbeholdere og deres lukkeanordninger skal være fremstillet af de materialer, som er specificeret i de tekniske standarder for konstruktion og udførelse samt i den gældende emballeringsforskrift for stofferne, der skal transporteres i trykbeholderne. Materialerne skal være modstandsdygtige over for sprødbud eller spændingskorrosion som angivet i de tekniske standarder for konstruktion og udførelse.
- 6.2.1.3** **Betjeningsudstyr**
- 6.2.1.3.1** Bortset fra trykaflastningsanordninger skal ventiler, rør og andet udstyr, som udsættes for tryk, konstrueres og fremstilles således, at sprængningstrykket er mindst 1,5 gange trykbeholderens prøvningstryk.
- 6.2.1.3.2** Betjeningsudstyr skal være konfigureret eller konstrueret til at forhindre beskadigelse, der kunne medføre, at trykbeholderens indhold under normale håndterings- og transportforhold slipper ud. Rørene, som fører til spærreventilerne, skal være tilstrækkeligt fleksible til at beskytte ventilerne og rørene mod forskydning eller udslip af trykbeholderens indhold. Fyldnings- og afgangsventilen samt eventuelle beskyttende hætter skal kunne sikres mod utilsigtet åbning. Ventiler skal beskyttes, som angivet i underafsnit 4.1.6.8.
- 6.2.1.3.3** Trykbeholdere, der ikke kan håndteres manuelt eller rulles, skal være udstyret med anordninger (glidesko, ringe, stropper), der sikrer, at de kan håndteres mekanisk på sikker vis, og som er monteret således, at de ikke svækker eller medfører unødige spændinger i trykbeholderen.
- 6.2.1.3.4** Individuelle trykbeholdere skal være udstyret med trykaflastningsanordninger, som angivet i emballeringsbestemmelse P200 (2) eller P 205 i underafsnit 4.1.4.1 eller i punkterne 6.2.1.3.6.4 og 6.2.1.3.6.5. Trykaflastningsanordninger skal være konstrueret til at forhindre indtrængen af fremmedlegemer, gaslækage og udvikling af enhver form for farligt overtryk. Trykaflastningsanordninger på vandrette trykbeholdere, som er samlet i batterier, og som er fyldt med brandfarlig gas, skal monteres, således at den frigjorte gas ledes frit ud i luften for at undgå, at den udstrømmende gas rammer selve trykbeholderen under normale transportforhold.

- 6.2.1.3.5** Trykbeholdere, hvis fyldning måles efter volumen, skal være forsynet med en niveaumåler.
- 6.2.1.3.6** **Tillægsbestemmelser for lukkede kryogenbeholdere**
- 6.2.1.3.6.1** Alle påfyldnings- og tømningåbninger i en lukket kryogenbeholder til transport af brandfarlige, kølede, fordråbede gasser skal være udstyret med mindst to gensidigt uafhængige lukkeanordninger i serie, hvor den første er en stopventil og den næste en hætte eller en tilsvarende anordning.
- 6.2.1.3.6.2** Rørsektioner, som kan lukkes i begge ender, og hvor væskeprodukter kan blive fanget, skal kunne trykaflestes automatisk for at forebygge dannelse af overtryk i rørsystemet.
- 6.2.1.3.6.3** Hvert tilslutningssted på en lukket kryogenbeholder skal være tydeligt markeret for at angive dets funktion (f.eks. damp- eller væskefase).
- 6.2.1.3.6.4** *Trykaflastningsanordninger*
- 6.2.1.3.6.4.1** Lukkede kryogenbeholdere skal være forsynet med mindst en trykaflastningsanordning. Trykaflastningsanordningen skal være af den type, som kan modstå dynamiske belastninger, herunder skvulp.
- 6.2.1.3.6.4.2** Lukkede kryogenbeholdere kan desuden have en sprængskive parallelt med den eller de fjederbelastede ventil(er) for at opfylde kravene i punkt 6.2.1.3.6.5.
- 6.2.1.3.6.4.3** Tilslutninger til trykaflastningsanordninger skal være tilstrækkeligt store, således at det nødvendige udslip har uhindret passage til trykaflastningsanordningen.
- 6.2.1.3.6.4.4** Alle trykaflastningsanordningernes tilførselsåbninger skal ved maksimal påfyldning være placeret i den lukkede kryogenbeholders gasvolumendel, og anordningerne skal være anbragt således, at de sikrer uhindret udslip af den udstrømmende gas.
- 6.2.1.3.6.5** *Trykaflastningsanordningernes kapacitet og indstilling*
- Anm.:** I forbindelse med trykaflastningsventiler på lukkede kryogenbeholdere betyder højeste tilladte arbejdstryk (MAWP) det maksimale effektive overtryk, som kan tillades i toppen af en fyldt lukket kryogenbeholder, når denne er i driftsposition, inklusive det højeste effektive tryk under påfyldning og tømning.
- 6.2.1.3.6.5.1** Trykaflastningsanordningen skal åbne automatisk ved et tryk på minimum MAWP og være helt åben ved et tryk på 110 % af MAWP. Den skal efter udslippet lukke ved et tryk, der ikke må være lavere end 10 % under det tryk, hvorved udslippet starter, og skal forblive lukket ved alle lavere tryk.
- 6.2.1.3.6.5.2** Sprængskiver skal indstilles til at brydes ved et nominelt tryk, som er det laveste af enten prøvningstrykket eller 150 % af MAWP.
- 6.2.1.3.6.5.3** Såfremt vakuummet forsvinder i en vakuumisoleret lukket kryogenbeholder, skal den samlede kapacitet af alle installerede trykaflastningsanordninger være tilstrækkelig til, at trykket (inklusive akkumulering) i den lukkede kryogenbeholder ikke overstiger 120 % af MAWP.
- 6.2.1.3.6.5.4** Trykaflastningsanordningernes nødvendige kapacitet skal udregnes i henhold til en veletableret teknisk standard, som er anerkendt af den kompetente myndighed¹.
- 6.2.1.4** **Godkendelse af beholdere**
- 6.2.1.4.1** Beholderes overensstemmelse vurderes på fremstillingstidspunktet, som krævet af den kompetente myndighed. Beholdere skal undersøges, prøves og godkendes af et kontrolorgan. Den tekniske dokumentation skal omfatte udførlige specifikationer vedrørende konstruktion og udførelse samt udførlig dokumentation af fremstilling og prøvning.
- 6.2.1.4.2** Kvalitetssikringssystemer skal være i overensstemmelse med den kompetente myndigheds krav.

¹ Se f.eks. CGA Publications S-1.2-2003 "Pressure Relief Device Standards – Part 2 – Cargo and Portable Tanks for Compressed Gases" og S-1.1-2003 "Pressure Relief Device Standards – Part 1 – Cylinders for Compressed Gases".

6.2.1.5 Førstegangseftersyn og -prøvning

6.2.1.5.1 Nye trykbeholdere bortset fra lukkede kryogenbeholdere og metalhydridopbevaringssystemer skal underkastes prøvning og eftersyn under og efter fremstilling i henhold til følgende specifikationer:

På et passende udvalg af trykbeholdere:

- a) Prøvning af materialekonstruktionens mekaniske egenskaber.
- b) Kontrol af godstykkelse på det tyndeste sted.
- c) Kontrol af materialehomogenitet for hvert produktionsbatch.
- d) undersøgelse af beholdernes indvendige og udvendige tilstand.
- e) Undersøgelse af halsgevind.
- f) Kontrol af overensstemmelse med konstruktionsstandard.

På alle trykbeholdere:

- g) Hydraulisk trykprøvning. Trykbeholderne skal kunne holde til prøvningstrykket uden at blive udvidet mere end tilladt i konstruktionsspecifikationerne.

Anm.: Med samtykke fra den kompetente myndighed, kan den hydrauliske trykprøvning erstattes med en prøvning med gas, såfremt dette ikke udgør nogen fare.

- h) Undersøgelse og vurdering af fabrikationsfejl, hvor trykbeholderne enten repareres eller gøres ubrugelige. Såfremt trykbeholderne er svejste, skal der rettes særlig opmærksomhed mod svejsesømmenes kvalitet,

- i) En undersøgelse af mærkningen på trykbeholderne,

- j) Desuden skal trykbeholdere beregnet til transport af UN 1001, acetylen, opløst, og UN 3374, acetylen, uden opløsningsmiddel, undersøges for at sikre, at installationen og tilstanden af det porøse materiale samt, hvis det finder anvendelse, mængden af opløsningsmiddel er tilfredsstillende.

6.2.1.5.2 De eftersyn og prøvninger, som er specificeret i punkterne 6.2.1.5.1 a), b), d) og f), skal foretages på et passende udvalg af lukkede kryogenbeholdere. Desuden skal svejsesømmene efterses med radiografi, ultralyd eller en anden hensigtsmæssig, ikke-destruktiv prøvningsmetode på et udvalg af lukkede kryogenbeholdere i henhold til den standard om konstruktion og fremstilling, der finder anvendelse. Dette eftersyn af svejsesømmene gælder ikke kappen.

Alle lukkede kryogenbeholdere skal derudover udsættes for de førstegangseftersyn og -prøvninger, som er specificeret i punkterne 6.2.1.5.1 g), h) og i), samt en tæthedsprøvning og kontrol af, om betjeningsudstyret fungerer tilfredsstillende efter montering.

6.2.1.5.3 For metalhydridopbevaringssystemer skal det kontrolleres, at de eftersyn og prøvninger, der fremgår af punkt 6.2.1.5.1 (a), (b), (c), (d), (e), hvis det finder anvendelse, (f), (g), (h) og (i), er blevet udført på et passende udvalg af beholdere, der anvendes i metalhydridopbevaringssystemet. Desuden skal der på et passende udvalg af metalhydridopbevaringssystemer udføres de eftersyn og prøvninger, der fremgår af punkt 6.2.1.5.1 (c) og (f), samt punkt 6.2.1.5.1 (e), hvis det finder anvendelse, og eftersyn af metalhydridopbevaringssystemets udvendige tilstand.

Alle metalhydridopbevaringssystemer skal derudover udsættes for de førstegangseftersyn og -prøvninger, som er specificeret i punkt 6.2.1.5.1 (h) og (i), samt en tæthedsprøvning og kontrol af, om betjeningsudstyret fungerer tilfredsstillende.

6.2.1.6 Periodisk eftersyn og prøvning

6.2.1.6.1 Genopfyldelige beholdere med undtagelse af kryogenbeholdere skal undergå periodiske eftersyn og prøvninger under overvågning af et organ, der er godkendt af den kompetente myndighed i overensstemmelse med følgende:

- a) Undersøgelse af beholderens udvendige tilstand og kontrol af dens udstyr og udvendige mærkning.
- b) Undersøgelse af beholderens indvendige tilstand (f.eks. undersøgelse af indvendig tilstand, kontrol af minimumsgodstykkelse).
- c) Undersøgelse af gevind, hvis der er tegn på korrosion, eller hvis armaturet er fjernet.

- d) Hydraulisk trykprøvning og om nødvendigt kontrol af materialets egenskaber ved hjælp af egnede prøvninger.
- e) Undersøgelse af betjeningsudstyr, andet tilbehør og trykaflastningsanordninger, såfremt disse dele tages i brug på ny.

Anm.: 1. Med samtykke fra den kompetente myndighed kan den hydrauliske trykprøvning erstattes med en prøvning med gas, såfremt dette ikke udgør nogen fare.

2. Med samtykke fra den kompetente myndighed kan den hydrauliske trykprøvning af flasker eller rør erstattes med en ligeværdig metode baseret på akustisk emissionsprøvning eller en kombination af akustisk emissionsprøvning og ultralydsundersøgelse. ISO 16148:2006 kan anvendes som vejledning til akustisk emissionsprøvning.

3. Den hydrauliske trykprøvning kan erstattes med en ultralydsundersøgelse udført i overensstemmelse med ISO 10461:2005 + A1:2006 for sømløse gasflasker af aluminiumlegering og i overensstemmelse med ISO 6406:2005 for sømløse gasflasker af stål.

4. For det periodiske eftersyn og prøvningshyppigheder, se emballeringsforskrift P200 i underafsnit 4.1.4.1.

6.2.1.6.2 Trykbeholdere beregnet til transport af UN 1001 acetylen, opløst, og UN 3374 acetylen, uden opløsningsmiddel, skal kun undersøges som angivet i punkt 6.2.1.6.1 a), c) og e). Desuden skal det porøse materiales tilstand (utætheder, sikkerhedsafstand foroven, løsnings, aflejring) undersøges.

6.2.1.7 Krav vedrørende fabrikanter

6.2.1.7.1 Fabrikanten skal være teknisk kompetent og i besiddelse af alle egnede midler, der er nødvendige for tilfredsstillende fremstilling af beholdere. Dette gælder især kvalificeret personale:

- a) der skal overvåge hele fremstillingsprocessen,
- b) der skal sammenføje materialerne,
- c) der skal udføre den relevante prøvning.

6.2.1.7.2 Afprøvningen af en fabrikants dygtighed skal i alle tilfælde udføres af et prøvnings- og certificeringsorgan, der er godkendt af den kompetente myndighed i godkendelseslandet.

6.2.1.8 Krav vedrørende prøvnings- og certificeringsorganer

6.2.1.8.1 Prøvnings- og certificeringsorganerne skal være uafhængige af fremstillingsvirksomhederne og kompetente til at foretage de påkrævede prøvninger, eftersyn og godkendelser.

6.2.2 Bestemmelser for UN-trykbeholdere

Ud over de generelle bestemmelser i afsnit 6.2.1 skal UN-trykbeholdere opfylde bestemmelserne i dette afsnit, herunder de relevante standarder.

6.2.2.1 Konstruktion, fremstilling og førstegangseftersyn og -prøvning

6.2.2.1.1 Følgende standarder finder anvendelse for konstruktion, fremstilling og førstegangseftersyn og -prøvning af UN-flasker, bortset fra at kravene til eftersyn i forbindelse med systemet til overensstemmelsesvurdering og godkendelse skal være i henhold til underafsnit 6.2.2.5:

ISO 9809-1:1999	<i>Gas cylinders - Refillable seamless steel gas cylinders - Design, construction and testing - Part 1: Quenched and tempered steel cylinders with tensile strength less than 1100 MPa.</i> Anm.: Anmærkningen vedrørende F-faktoren i afsnit 7.3 i denne standard finder ikke anvendelse for UN-godkendte flasker.
ISO 9809-2:2000	<i>Gas cylinders - Refillable seamless steel gas cylinders - Design, construction and testing - Part 2: Quenched and tempered steel cylinders with tensile strength greater than or equal to 1100 MPa.</i>
ISO 9809-3:2000	<i>Gas cylinders - Refillable seamless steel gas cylinders - Design, construction and testing - Part 3: Normalized steel cylinders.</i>

ISO 7866:1999	<i>Gas cylinders - Refillable seamless aluminium alloy gas cylinders - Design, construction and testing</i> Anm.: Anmærkningen vedrørende F-faktoren i afsnit 7.2 i denne standard finder ikke anvendelse for UN-godkendte flasker. Aluminiumlegering 6351A - T6 eller tilsvarende godkendes ikke.
ISO 4706:2008	<i>Gas cylinders – Refillable welded steel cylinders – Test pressure 60 bar and below.</i>
ISO 18172-1:2007	<i>Gas cylinders – Refillable welded stainless steel cylinders – Part 1: Test pressure 6 MPa and below.</i>
ISO 20703:2006	<i>Gas cylinders – Refillable welded aluminium-alloy cylinders – Design, construction and testing.</i>
ISO 11118:1999	<i>Gas cylinders - Non-refillable metallic gas cylinders – Specification and test methods.</i>
ISO 11119-1:2002	<i>Gas cylinders of composite construction – Specification and test methods – Part 1: Hoop wrapped composite gas cylinders</i>
ISO 11119-2:2002	<i>Gas cylinders of composite construction – Specification and test methods – Part 2: Fully wrapped fibre reinforced composite gas cylinders with load-sharing metal liners</i>
ISO 11119-3:2002	<i>Gas cylinders of composite construction - Specification and test methods - Part 3: Fully wrapped fibre reinforced composite gas cylinders with non-load-sharing metallic or non-metallic liners</i>

Anm.: 1. I ovennævnte standarder skal kompositflasker være konstrueret til ubegrænset levetid.

2. Efter de første 15 års brug kan kompositflasker fremstillet i henhold til disse standarder godkendes til fortsat brug af den kompetente myndighed, som var ansvarlig for den oprindelige godkendelse af flaskerne, og som vil basere sin afgørelse på de prøvningsoplysninger, som leveres af fabrikanten eller ejeren eller brugeren.

6.2.2.1.2

Følgende standarder finder anvendelse for konstruktion, fremstilling og førstegangseftersyn og – prøvning af UN-rør, bortset fra at kravene til eftersyn i forbindelse med systemet til overensstemmelsesvurdering og godkendelse skal være i henhold til underafsnit 6.2.2.5:

ISO 11120:1999	<i>Gas cylinders - Refillable seamless steel tubes for compressed gas transport, of water capacity between 150 l and 3 000 l - Design, construction and testing.</i> Anm.: Anmærkningen vedrørende F-faktoren i afsnit 7.1 i denne standard finder ikke anvendelse for UN-godkendte rør.
----------------	--

6.2.2.1.3

Følgende standarder finder anvendelse for konstruktion, fremstilling og førstegangseftersyn og – prøvning af UN-acetylenflasker, bortset fra at kravene til eftersyn i forbindelse med systemet til overensstemmelsesvurdering og godkendelse skal være i henhold til underafsnit 6.2.2.5:

Vedrørende flaskevæggen:

ISO 9809-1:1999	<i>Gas cylinders - Refillable seamless steel gas cylinders - Design, construction and testing - Part 1: Quenched and tempered steel cylinders with tensile strength less than 1 100 MPa.</i> Anm.: Anmærkningen vedrørende F-faktoren i afsnit 7.3 i denne standard finder ikke anvendelse for UN-godkendte flasker.
ISO 9809-3:2000	<i>Gas cylinders - Refillable seamless steel gas cylinders - Design, construction and testing - Part 3: Normalized steel cylinders.</i>

Vedrørende det porøse materiale i flasken:

ISO 3807-1:2000	<i>Cylinders for acetylene - Basic requirements - Part 1: Cylinders without fusible plugs.</i>
ISO 3807-2:2000	<i>Cylinders for acetylene - Basic requirements - Part 2: Cylinders with fusi-</i>

	<i>ble plugs.</i>
--	-------------------

6.2.2.1.4 Følgende standard finder anvendelse på konstruktion, førstegangseftersyn og -prøvning af UN-kryogenbeholdere, jf. dog kravene til eftersyn i forbindelse med systemet til overensstemmelsesvurdering og godkendelse i underafsnit 6.2.2.5:

ISO 21029-1:2004	<i>Cryogenic vessels – Transportable vacuum insulated vessels of not more than 1 000 l volume – Part 1: Design, fabrication, inspection and tests.</i>
------------------	--

6.2.2.1.5 Følgende standard finder anvendelse for konstruktion, fremstilling og førstegangseftersyn og -prøvning af UN-metalhydridopbevaringssystemer, bortset fra at kravene til eftersyn i forbindelse med systemet til overensstemmelsesvurdering og godkendelse skal være i henhold til underafsnit 6.2.2.5:

ISO 16111:2008	<i>Transportable gas storage devices – Hydrogen absorbed in reversible metal hydride</i>
----------------	--

6.2.2.2 Materialer

Ud over materialekravene, som er angivet i trykbeholderens konstruktions- og fremstillingsstandarder, og eventuelle restriktioner angivet i de gældende emballeringsforskrifter for den eller de gasser, der skal transporteres (f.eks. emballeringsforskrift P200 og P205 i underafsnit 4.1.4.1), finder følgende standarder anvendelse for materialeforenelighed:

ISO 11114-1:1997	<i>Transportable gas cylinders - Compatibility of cylinder and valve materials with gas contents - Part 1: Metallic materials.</i>
ISO 11114-2:2000	<i>Transportable gas cylinders - Compatibility of cylinder and valve materials with gas contents - Part 2: Non-metallic materials.</i>

Anm.: De i ISO 11114-1 fastsatte begrænsninger for højstyrkestållegeringer med maksimale trækbrudstyrkeniveauer op til 1.100 MPa gælder ikke for UN 2203 silan.

6.2.2.3 Betjeningsudstyr

Følgende standarder finder anvendelse for lukkeanordninger og deres beskyttelse:

ISO 11117:1998	<i>Gas cylinders - Valve protection caps and valve guards for industrial and medical gas cylinders - Design, construction and tests.</i>
ISO 10297:2006	<i>Transportable gas cylinders - Cylinder valves - Specification and type testing.</i> Anm.: EN-udgaven af denne ISO-standard opfylder kravene og kan også finde anvendelse.

For UN-metalhydridopbevaringssystemer gælder kravene, der er angivet i følgende standard, for lukkeanordninger og deres beskyttelse:

ISO 16111:2008	<i>Transportable gas storage devices – Hydrogen absorbed in reversible metal hydride</i>
----------------	--

6.2.2.4 Periodisk eftersyn og prøvning

Følgende standarder finder anvendelse for periodisk eftersyn og prøvning af UN-flasker og UN-metalhydridopbevaringssystemer:

ISO 6406:2005	<i>Periodic inspection and testing of seamless steel gas cylinders</i>
ISO 10461:2005 + A1:2006	<i>Seamless aluminium-alloy gas cylinders - Periodic inspection and testing.</i>
ISO 10462:2005	<i>Gas cylinders – Transportable cylinders for dissolved acetylene - Periodic inspection and maintenance.</i>
ISO 11623:2002	<i>Transportable gas cylinders – Periodic inspection and testing of composite gas cylinders</i>
ISO 16111:2008	<i>Transportable gas storage devices – Hydrogen absorbed in reversible metal hydride</i>

6.2.2.5 System til overensstemmelsesvurdering samt godkendelse til produktion af trykbeholdere

6.2.2.5.1 Definitioner

I dette underafsnit forstås ved:

System til overensstemmelsesvurdering: Et system til den kompetente myndigheds godkendelse af fabrikanten, til konstruktionstypegodkendelse af trykbeholderen, til godkendelse af fabrikantens kvalitetssystem og til godkendelse af kontrolorganer.

Konstruktionstype: En trykbeholderkonstruktion som beskrevet i en bestemt trykbeholderstandard.

Kontrollere: Ved undersøgelse eller fremlæggelse af objektiv dokumentation at bekræfte, at beskrevne bestemmelser er opfyldt.

6.2.2.5.2 Generelle bestemmelser

Den kompetente myndighed

6.2.2.5.2.1 Den kompetente myndighed, som godkender trykbeholderen, skal godkende systemet til overensstemmelsesvurdering for at sikre, at trykbeholderen opfylder bestemmelserne i RID. Såfremt den kompetente myndighed, der godkender en trykbeholder, ikke er den kompetente myndighed i fremstillingslandet, skal godkendelseslandets og fremstillingslandets mærker fremgå af mærkningen på trykbeholderen (se underafsnittene 6.2.2.7 og 6.2.2.8).

Den kompetente myndighed i godkendelseslandet skal efter anmodning fremlægge dokumentation for overholdelse af dette system til overensstemmelsesvurdering over for sin modpart i brugslandet.

6.2.2.5.2.2 Den kompetente myndighed kan helt eller delvis uddelegere sine funktioner i forbindelse med dette system til overensstemmelsesvurdering.

6.2.2.5.2.3 Den kompetente myndighed skal sikre, at en opdateret liste over godkendte kontrolorganer og deres identitetsmærker samt godkendte fabrikanter og deres identitetsmærker er tilgængelige.

Kontrolorgan

6.2.2.5.2.4 Kontrolorganet skal godkendes af den kompetente myndighed for eftersyn af trykbeholdere og skal:

- a) have et personale, som har en organisationsstruktur og er i stand til, kompetent og uddannet til at udføre sine tekniske funktioner tilfredsstillende,
- b) have adgang til passende og tilstrækkelige faciliteter og udstyr,
- c) drive upartisk virksomhed og være uafhængig af indflydelse, som kan forhindre det heri,
- d) sikre, at den erhvervsmæssige tavshedspligt overholdes i forbindelse med fabrikantens og andre organers kommercielle og beskyttede aktiviteter,
- e) opretholde en klar skillelinje mellem egentlige kontrolorganfunktioner og ikke-relaterede funktioner,
- f) anvende et dokumenteret kvalitetssystem,
- g) sikre, at prøvninger og eftersyn, som er beskrevet i den relevante trykbeholderstandard og i RID, udføres, og
- h) opretholde et effektivt og hensigtsmæssigt rapporterings- og registreringssystem i overensstemmelse med punkt 6.2.2.5.6.

6.2.2.5.2.5 Kontrolorganet skal udføre konstruktionstypegodkendelse, produktionsprøvning, eftersyn og godkendelse af trykbeholdere for at kontrollere overensstemmelsen med den relevante trykbeholderstandard (se punkterne 6.2.2.5.4 og 6.2.2.5.5).

Fabrikanten

6.2.2.5.2.6 Fabrikanten skal

- a) anvende et dokumenteret kvalitetssystem i henhold til punkt 6.2.2.5.3,
- b) ansøge om konstruktionstypegodkendelser i henhold til punkt 6.2.2.5.4,
- c) udvælge et kontrolorgan på listen over godkendte kontrolorganer, der opdateres af den kompetente myndighed i godkendelseslandet, og

d) føre journaler i henhold til punkt 6.2.2.5.6.

Prøvningslaboratoriet

6.2.2.5.2.7 Prøvningslaboratoriet skal råde over:

- a) et tilstrækkeligt stort personale med en organisationsstruktur, kompetence og færdigheder og
- b) passende og tilstrækkelige faciliteter og udstyr til at udføre de prøvninger, der kræves i henhold til fremstillingsstandarder, til kontrolorganets tilfredshed.

6.2.2.5.3 ***Fabrikantens kvalitetssystem***

6.2.2.5.3.1 Kvalitetssystemet skal omfatte alle de elementer, krav og bestemmelser, som overtages fra fabrikanten. Det skal være dokumenteret på en systematisk og ordentlig måde i form af skriftlige politikker, procedurer og instruktioner.

Indholdet skal især omfatte tilstrækkelige beskrivelser af:

- a) organisationsstruktur og personalets ansvarsområder med hensyn til konstruktions- og produktkvalitet,
- b) konstruktionsstyrings- og konstruktionskontrolteknikker, processer og procedurer, som anvendes ved konstruktion af trykbeholdere,
- c) relevante fremstillings-, kvalitetskontrol-, kvalitetssikrings- og driftsinstruktioner, der skal anvendes i forbindelse med trykbeholdere,
- d) kvalitetsdokumentation, f.eks. eftersynsrapporter, prøvningsdata og kalibreringsdata,
- e) ledelseevalueringer for at sikre effektiv gennemførelse af kvalitetssystemet som følge af auditeringer udført i henhold til punkt 6.2.2.5.3.2,
- f) procesbeskrivelse af, hvordan kundekrav opfyldes,
- g) proces til kontrol af dokumenter og revision af disse,
- h) midler til kontrol af ikke-overensstemmende trykbeholdere, indkøbte komponenter, materialer, som er under fremstilling, og færdige materialer samt
- i) uddannelsesprogrammer og kvalifikationsprocedurer for relevant personale.

6.2.2.5.3.2 ***Auditering af kvalitetssystemet***

Kvalitetssystemet skal som udgangspunkt vurderes med henblik på, om det opfylder bestemmelserne i punkt 6.2.2.5.3.1 til den kompetente myndigheds tilfredshed.

Fabrikanten skal have meddelelse om resultaterne af auditeringen. Meddelelsen skal indeholde auditeringens konklusioner og eventuelle nødvendige korrigerende handlinger.

Der skal udføres periodiske auditeringer, som opfylder den kompetente myndigheds krav, for at sikre, at fabrikanten opretholder og anvender kvalitetssystemet. Rapporter om de periodiske auditeringer skal fremsendes til fabrikanten.

6.2.2.5.3.3 ***Opretholdelse af kvalitetssystemet***

Fabrikanten skal opretholde kvalitetssystemet som godkendt, så det forbliver tilstrækkeligt og effektivt.

Fabrikanten skal give den kompetente myndighed, som godkendte kvalitetssystemet, meddelelse om eventuelle planlagte ændringer. De foreslåede ændringer skal evalueres for at fastslå, om det ændrede kvalitetssystem opfylder bestemmelserne i punkt 6.2.2.5.3.1.

6.2.2.5.4 Godkendelsesproces*Førstegangsgodkendelse af konstruktionstype*

6.2.2.5.4.1 Førstegangsgodkendelsen af konstruktionstypen skal omfatte godkendelse af fabrikantens kvalitetssystem samt godkendelse af den trykbeholderkonstruktion, der skal fremstilles. En ansøgning om førstegangsgodkendelse af en konstruktionstype skal opfylde bestemmelserne i punkterne 6.2.2.5.4.2 - 6.2.2.5.4.6 og 6.2.2.5.4.9.

6.2.2.5.4.2 En fabrikant, der ønsker at fremstille trykbeholdere i overensstemmelse med en trykbeholderstandard og RID, skal ansøge om, opnå og bibeholde en typegodkendelsesattest for konstruktionen. Attesten udstedes af den kompetente myndighed i godkendelseslandet for mindst én trykbeholderkonstruktionstype i overensstemmelse med proceduren i punkt 6.2.2.5.4.9. Attesten skal efter anmodning fremsendes til den kompetente myndighed i brugslandet.

6.2.2.5.4.3 Der skal indsendes en ansøgning for hvert fabriksanlæg indeholdende:

- a) Fabrikantens navn og forretningsadresse og desuden, hvis ansøgningen indsendes af en bemyndiget repræsentant, dennes navn og adresse.
- b) Fabriksanlæggets adresse (hvis den adskiller sig fra ovennævnte).
- c) Navn og titel på den eller de ansvarlige for kvalitetssystemet.
- d) Trykbeholderens betegnelse og den relevante trykbeholderstandard.
- e) Oplysninger om en eventuel anden kompetent myndigheds afslag på at godkende en tilsvarende ansøgning.
- f) Identifikation af kontrolorganet for konstruktionstypegodkendelse.
- g) Dokumentation vedrørende fabriksanlægget i henhold til punkt 6.2.2.5.3.1.
- h) Den nødvendige tekniske dokumentation for konstruktionstypegodkendelse, som skal muliggøre kontrol af trykbeholdernes overensstemmelse med kravene i den relevante konstruktionsstandard for trykbeholdere. Den tekniske dokumentation skal omfatte konstruktionen og fremstillingsmetoden og, for så vidt dette er relevant for vurderingen, mindst følgende:
 - (i) Konstruktionsstandard for trykbeholdere, konstruktions- og fremstillingstegninger, som viser eventuelle komponenter og underenheder.
 - (ii) Beskrivelser og forklaringer, som er nødvendige for at forstå tegningerne og den planlagte anvendelse af trykbeholderne.
 - (iii) En liste over de standarder, der er nødvendige for at definere fremstillingsprocessen fuldt ud.
 - (iv) Konstruktionsberegninger og materialespecifikationer.
 - (v) Prøvningsrapporter til godkendelse af konstruktionstypen, som beskriver resultaterne af undersøgelser og prøvninger udført i overensstemmelse med punkt 6.2.2.5.4.9.

6.2.2.5.4.4 Der skal udføres en førstegangsauditering i overensstemmelse med punkt 6.2.2.5.3.2 til den kompetente myndigheds tilfredshed.

6.2.2.5.4.5 Hvis fabrikanten får afslag, skal den kompetente myndighed give en indgående skriftlig begrundelse for dette afslag.

6.2.2.5.4.6 Efter godkendelsen skal ændringer i forhold til de i henhold til punkt 6.2.2.5.4.3 fremsatte oplysninger vedrørende førstegangsgodkendelsen meddeles til den kompetente myndighed.

Efterfølgende konstruktionstypegodkendelse

6.2.2.5.4.7 En ansøgning om efterfølgende konstruktionstypegodkendelse skal opfylde bestemmelserne i punkterne 6.2.2.5.4.8 og 6.2.2.5.4.9, forudsat at fabrikanten er i besiddelse af en førstegangsgodkendelse af konstruktionstypen. I så fald skal fabrikantens kvalitetssystem i henhold til punkt 6.2.2.5.3 være godkendt under førstegangsgodkendelsen af konstruktionstypen og finde anvendelse på den nye konstruktion.

6.2.2.5.4.8 Ansøgningen skal omfatte:

- a) Fabrikantens navn og adresse og desuden, hvis ansøgningen indsendes af en bemyndiget repræsentant, dennes navn og adresse.
- b) Oplysninger om en eventuel anden kompetent myndigheds afslag på at godkende en tilsvarende ansøgning.
- c) Dokumentation for udstedelse af førstegangsgodkendelse af konstruktionstypen.
- d) Teknisk dokumentation som beskrevet i punkt 6.2.2.5.4.3 h).

*Procedure for konstruktionstypogodkendelse***6.2.2.5.4.9** Kontrolorganet skal:

- a) undersøge den tekniske dokumentation for at kontrollere, at:
 - (i) konstruktionen er i overensstemmelse med de relevante bestemmelser i standarden, og at
 - (ii) prototypepartiet er fremstillet i overensstemmelse med den tekniske dokumentation og er repræsentativt for konstruktionen,
- b) kontrollere, at produktionseftersynene er udført som det kræves i henhold til punkt 6.2.2.5.5,
- c) udvælge trykbeholdere fra et prototypeproduktionsparti og overvåge prøvningerne af disse trykbeholder, som det kræves for at opnå konstruktionstypogodkendelse,
- d) udføre eller lade udføre de undersøgelser og prøvninger, der er beskrevet i trykbeholderstandarden, for at fastslå, at:
 - (i) standarden er anvendt og overholdt, og at
 - (ii) procedurerne, der anvendes af fabrikanten, opfylder bestemmelserne i standarden, samt
- e) sikre, at de forskellige typegodkendelsesundersøgelser og prøvninger er udført korrekt og kompetent.

Når prototypeprøvningen er udført tilfredsstillende, og alle relevante bestemmelser i punkt 6.2.2.5.4 er opfyldt, skal der udstedes en godkendelsesattest for konstruktionstypen, som skal indeholde fabrikantens navn og adresse, undersøgelsens resultater og konklusioner samt de nødvendige data for at identificere konstruktionstypen.

Hvis fabrikanten får afslag på en konstruktionstypogodkendelse, skal den kompetente myndighed give en indgående skriftlig begrundelse for afslaget.

6.2.2.5.4.10 *Ændringer i godkendte konstruktionstyper*

Fabrikanten skal enten

- a) informere den udstedende kompetente myndighed om ændringer i den godkendte konstruktionstype hvis disse ændringer ikke udgør en ny konstruktion som beskrevet i trykbeholderstandarden, eller
- b) kræve en efterfølgende konstruktionstypogodkendelse, hvis disse ændringer udgør en ny konstruktion ifølge den relevante trykbeholderstandard. Denne yderligere godkendelse skal gives i form af en ændring til den oprindelige godkendelsesattest for konstruktionstypen.

6.2.2.5.4.11 Den kompetente myndighed skal efter anmodning videregive oplysninger til en eventuel anden kompetent myndighed om konstruktionstypogodkendelse, godkendelsesændringer og godkendelser, der er trukket tilbage.**6.2.2.5.5** *Produktionseftersyn og godkendelse**Generelle bestemmelser*

Et kontrolorgan eller dets repræsentant skal udføre eftersynet og godkendelsen af hver trykbeholder. Kontrolorganet, som udpeges af fabrikanten til eftersyn og prøvning under produktionen, kan være et andet end det kontrolorgan, der anvendes til prøvning med henblik på konstruktionstypogodkendelse.

Hvis det kan påvises over for kontrolorganet, at fabrikanten har uddannede og kompetente kontrollører, som er uafhængige af fremstillingsvirksomheden, kan eftersynet foretages af disse kontrollører. I så fald skal fabrikanten opbevare dokumentation for kontrollørernes uddannelse.

Kontrolorganet skal kontrollere, at de eftersyn, der udføres af fabrikanten, og de prøvninger, der udføres på trykbeholdere, er i overensstemmelse med standarden og opfylder kravene i RID. Hvis der påvises afvigelser ved dette eftersyn og denne prøvning, kan tilladelsen til, at eftersynet foretages af fabrikantens egne kontrollører, trækkes tilbage.

Fabrikanten skal efter kontrolorganets godkendelse udstede en erklæring om overensstemmelse med den godkendte konstruktionstype. Godkendelsesmærkning af en trykbeholder skal anses for at udgøre en erklæring om, at trykbeholderen overholder de relevante trykbeholderstandarder og opfylder kravene i systemet til overensstemmelsesvurdering og RID. Kontrolorganet skal anbringe eller pålægge fabrikanten at anbringe godkendelsesmærkningen og kontrolorganets registrerede mærke på hver godkendt trykbeholder.

Der skal udstedes en overensstemmelsesattest underskrevet af kontrolorganet og fabrikanten, før trykbeholderne fyldes.

6.2.2.5.6 Arkivering

Konstruktionstypogodkendelser og overensstemmelsesattester skal opbevares af fabrikanten og kontrolorganet i mindst 20 år.

6.2.2.6 Godkendelsessystem til periodisk eftersyn og prøvning af UN-trykbeholdere

6.2.2.6.1 Definition

I dette afsnit betyder:

Godkendelsessystem: Et system til godkendelse ved den kompetente myndighed af et organ, som foretager periodisk eftersyn og prøvning af trykbeholdere (herefter omtalt som "periodisk eftersyns- og prøvningsorgan") inklusive godkendelse af dette organs kvalitetssystem.

6.2.2.6.2 Generelle bestemmelser

Kompetent myndighed

6.2.2.6.2.1 Den kompetente myndighed skal etablere et godkendelsessystem for at sikre, at det periodiske eftersyn og prøvningen af trykbeholderne opfylder bestemmelserne i RID. I tilfælde, hvor den kompetente myndighed, som godkender et organ, der foretager periodisk eftersyn og prøvning af trykbeholderen, ikke er den kompetente myndighed i det land, som godkender fremstillingen af trykbeholderen, skal mærkerne for det land, der godkender periodisk eftersyn og prøvning, være angivet på trykbeholderens mærkning (se underafsnit 6.2.2.7).

Godkendelseslandets kompetente myndighed til periodisk eftersyn og prøvning skal på anmodning dokumentere, at den lever op til dette godkendelsessystem inklusive registrering af de periodiske eftersyn og prøvninger, over for et tilsvarende organ i et brugland.

Godkendelseslandets kompetente myndighed kan ophæve den godkendelsesattest, der henvises til i punkt 6.2.2.6.4.1, ved dokumentation af, at godkendelsessystemet ikke er overholdt.

6.2.2.6.2.2 Den kompetente myndighed kan uddelegere alle eller nogle af sine arbejdsopgaver i forbindelse med dette godkendelsessystem.

6.2.2.6.2.3 Den kompetente myndighed skal sikre, at en opdateret liste over godkendte periodiske eftersyns- og prøvningsorganer samt deres identitetsmærker er tilgængelig.

Periodisk eftersyns- og prøvningsorgan

6.2.2.6.2.4 Det periodiske eftersyns- og prøvningsorgan skal godkendes af den kompetente myndighed og skal:

- have et personale med en organisationsstruktur, som har mulighederne, uddannelsen, kompetencen og evnerne til at udføre sine tekniske opgaver tilfredsstillende,
- have adgang til passende og hensigtsmæssige faciliteter og udstyr,
- være upartisk i sit arbejde og fri for enhver indflydelse, som kunne forhindre det i at være upartisk,

- d) sikre den erhvervsmæssige tavshedspligt,
- e) fastholde en klar afgrænsning mellem egentlige opgaver i det periodiske eftersyns- og prøvningsorgan og ikke-relaterede opgaver,
- f) gennemføre et dokumenteret kvalitetssystem i henhold til punkt 6.2.2.6.3,
- g) ansøge om godkendelse i henhold til punkt 6.2.2.6.4,
- h) sikre, at de periodiske eftersyn og prøvninger foretages i henhold til punkt 6.2.2.6.5 og
- i) opretholde et effektivt og hensigtsmæssigt rapporterings- og registreringssystem i henhold til punkt 6.2.2.6.6.

6.2.2.6.3 *Det periodiske eftersyns- og prøvningsorgans kvalitetssystem og auditering heraf*

6.2.2.6.3.1 *Kvalitetssystem*

Kvalitetssystemet skal indeholde alle de elementer, bestemmelser og forholdsregler, som er vedtaget af det periodiske eftersyns- og prøvningsorgan. Det skal dokumenteres systematisk og ordentligt i form af nedskrevne politikker, procedurer og instruktioner.

Kvalitetssystemet skal omfatte:

- a) en beskrivelse af organisationsstrukturen og ansvarsfordelingen,
- b) de relevante instruktioner i eftersyn og prøvning, kvalitetskontrol, kvalitetssikring og behandlingsprocedure, som vil blive brugt,
- c) kvalitetsdokumentation som f.eks. eftersynsrapporter, prøvningsdata, kalibreringsdata og attester,
- d) ledelseevalueringer for at sikre effektiv gennemførelse af kvalitetssystemet som følge af auditering udført i henhold til punkt 6.2.2.6.3.2,
- e) en proces til kontrol af dokumenter og revision af disse,
- f) midler til kontrol af ikke-overensstemmende trykbeholdere og
- g) uddannelsesprogrammer og kvalifikationsprocedurer for relevant personale.

6.2.2.6.3.2 *Auditering*

Det periodiske eftersyns- og prøvningsorgan og dets kvalitetssystem skal auditeres for at afgøre, om det opfylder RID-bestemmelserne til den kompetente myndigheds tilfredsstillelse.

Der skal foretages auditering i forbindelse med førstegangsgodkendelsesprocessen (se punkt 6.2.2.6.4.3). Der kan kræves auditering i forbindelse med processen for at ændre en godkendelse (se punkt 6.2.2.6.4.6).

Der skal foretages periodiske auditering til den kompetente myndigheds tilfredsstillelse for at sikre, at det periodiske eftersyns- og prøvningsorgan fortsat opfylder RID-bestemmelserne.

Det periodiske eftersyns- og prøvningsorgan skal underrettes om resultaterne af enhver auditering. Meddelelsen skal indeholde konklusionerne fra auditeringen og eventuelle nødvendige korrigerende handlinger.

6.2.2.6.3.3 *Opretholdelse af kvalitetssystemet*

Det periodiske eftersyns- og prøvningsorgan skal opretholde kvalitetssystemet som godkendt, så det forbliver tilstrækkeligt og effektivt.

Det periodiske eftersyns- og prøvningsorgan skal give den kompetente myndighed, som godkendte kvalitetssystemet, meddelelse om eventuelle planlagte ændringer i henhold til processen med at ændre en godkendelse i punkt 6.2.2.6.4.6.

6.2.2.6.4 **Godkendelsesproces for periodiske eftersyns- og prøvningsorganer**

Førstegangsgodkendelse

6.2.2.6.4.1 Et organ, der ønsker at foretage periodisk eftersyn og prøvning af trykbeholdere i overensstemmelse med en trykbeholderstandard og RID, skal ansøge om, opnå og bibeholde et godkendelsescertifikat, som udstedes af den kompetente myndighed.

Denne skriftlige godkendelse skal efter anmodning fremsendes til den kompetente myndighed i et brugsland.

6.2.2.6.4.2 Der skal indsendes en ansøgning for hvert periodisk eftersyns- og prøvningsorgan indeholdende:

- a) det periodiske eftersyns- og prøvningsorgans navn og adresse og, hvis ansøgningen indsendes af en bemyndiget repræsentant, dennes navn og adresse,
- b) adressen på hvert enkelt afdeling, som foretager periodisk eftersyn og prøvning,
- c) navn og titel på den eller de ansvarlige for kvalitetssystemet,
- d) trykbeholdernes betegnelse, metoder til periodisk eftersyn og prøvning og den relevante trykbeholderstandard, som kvalitetssystemet følger,
- e) dokumentation for hver afdeling, udstyret og kvalitetssystemet som specificeret i henhold til punkt 6.2.2.6.3.1,
- f) dokumentation af det periodiske eftersyns- og prøvningspersonales kvalifikationer og uddannelse og
- g) oplysninger om en eventuelt anden kompetent myndigheds afslag på at godkende en tilsvarende ansøgning.

6.2.2.6.4.3 Den kompetente myndighed skal:

- a) undersøge dokumentationen for at kontrollere, at procedurerne er i overensstemmelse med bestemmelserne i den relevante trykbeholderstandard og RID, og
- b) foretage en auditering i henhold til punkt 6.2.2.6.3.2 for at kontrollere, at eftersyn og prøvninger udføres i henhold til kravene i de relevante trykbeholderstandarder og RID til den kompetente myndigheds tilfredsstillelse.

6.2.2.6.4.4 Efter at auditeringen er udført tilfredsstillende, og alle relevante krav i punkt 6.2.2.6.4 er opfyldt, skal der udstedes et godkendelsescertifikat. Det skal indeholde navnet på det periodiske eftersyns- og prøvningsorgan, det registrerede mærke, adressen på hver afdeling samt de nødvendige data for at identificere dets godkendte aktiviteter (f.eks. betegnelse på trykbeholdere, periodiske eftersyns- og prøvningsmetoder og trykbeholderstandarder).

6.2.2.6.4.5 Hvis det periodiske eftersyns- og prøvningsorgan får afslag, skal den kompetente myndighed give en indgående skriftlig begrundelse for dette afslag.

Ændringer af det periodiske eftersyns- og prøvningsorgans godkendelser

6.2.2.6.4.6 Efter godkendelsen skal det periodiske eftersyns- og prøvningsorgan meddele den udstedende kompetente myndighed om enhver ændring af de oplysninger, som er fremlagt under punkt 6.2.2.6.4.2 om førstegangsgodkendelsen.

Ændringerne skal vurderes for at fastlægge, hvorvidt bestemmelserne i de relevante trykbeholderstandarder og RID vil være opfyldt. Der kan kræves auditering i henhold til punkt 6.2.2.6.3.2. Den kompetente myndighed skal godkende eller forkaste disse ændringer skriftligt, og der skal udstedes et ændret godkendelsescertifikat efter behov.

6.2.2.6.4.7 Den kompetente myndighed skal på anmodning videregive oplysninger til en eventuel anden kompetent myndighed om førstegangsgodkendelser, godkendelsesændringer og godkendelser, der er trukket tilbage.

6.2.2.6.5 *Periodisk eftersyn og prøvning og godkendelse*

Anbringelsen af det periodiske eftersyns- og prøvningsmærke på en trykbeholder skal anses for at udgøre en erklæring om, at trykbeholderen overholder de relevante trykbeholderstandarder og opfylder RID-bestemmelserne. Det periodiske eftersyns- og prøvningsorgan skal anbringe det periodi-

ske eftersyns- og prøvningsmærke samt dets registrerede mærke på hver godkendt trykbeholder (se punkt 6.2.2.7.7).

Det periodiske eftersyns- og prøvningsorgan skal udstede dokumentation for, at en trykbeholder har bestået periodisk eftersyn og prøvning, før trykbeholderen fyldes.

6.2.2.6.6 Arkivering

Det periodiske eftersyns- og prøvningsorgan skal opbevare dokumentation for periodisk eftersyn og prøvning af trykbeholdere (både bestået og ikke-bestået) samt adressen på afdelingen, der har forestået prøvningen, i mindst 15 år.

Ejeren af trykbeholderen skal opbevare tilsvarende dokumentation indtil næste periodiske eftersyn og prøvning, medmindre trykbeholderen tages permanent ud af drift.

6.2.2.7 Mærkning af genopfyldelige UN-trykbeholdere

Anm.: Mærkningskrav til UN-metalhydridopbevaringssystemer er anført i underafsnit 6.2.2.9.

6.2.2.7.1 Genopfyldelige UN-trykbeholdere skal tydeligt og letlæseligt være mærket med godkendelses-, drifts- og fremstillingsmærker. Disse mærker skal være anbragt permanent (f.eks. stemplet, indgraveret eller ætset) på trykbeholderen. Mærkerne skal anbringes på trykbeholderens skulder, top eller hals eller på en anordning på trykbeholderen, som ikke kan fjernes (f.eks. en svejst krave eller en korrosionsbestandig plade, som er svejset på yderkappen af en lukket kryogenbeholder). Bortset fra UN-emballagesymbolet skal størrelsen af mærkerne mindst være 5 mm for trykbeholdere med en diameter på 140 mm eller derover og mindst 2,5 mm for trykbeholdere med en diameter på mindre end 140 mm. UN-emballagesymbolet skal være mindst 10 mm for trykbeholdere med en diameter på 140 mm eller derover og mindst 5 mm for trykbeholdere med en diameter på mindre end 140 mm.

6.2.2.7.2 Trykbeholderne skal forsynes med følgende godkendelsesmærker:

a) De Forenede Nationers emballagesymbol



Dette symbol må udelukkende bruges med det formål at bekræfte, at emballagen, en UN-tank eller en MEGC opfylder de relevante krav i kapitel 6.1, 6.2, 6.3, 6.5, 6.6 og 6.7. Dette symbol må ikke bruges i forbindelse med trykbeholdere, der udelukkende opfylder kravene i afsnit 6.2.3 - 6.2.5 (se underafsnit 6.2.3.9).

b) Den tekniske standard (f.eks. ISO 9809-1), der anvendes til konstruktion, fremstilling og prøvning.

c) Godkendelseslandets internationale kendingsbogstaver, som det er angivet med de særlige kendingsmærker for motorkøretøjer i international trafik².

Anm.: Godkendelseslandet skal forstås som det land, der godkendte det organ, som kontrollerede den individuelle beholder på fremstillingstidspunktet.

d) Kontrolorganets identitetsmærke eller -stempel, som er indregistreret af den kompetente myndighed i det land, der godkender mærkningen.

e) Dato for førstegangseftersynet, året (fire cifre) efterfulgt af måneden (to cifre) adskilt af en skråstreg (/).

6.2.2.7.3 Trykbeholderne skal forsynes med følgende driftsmærker:

f) Bogstaverne «PH» efterfulgt af prøvningstryk i bar og bogstaverne «BAR».

g) Trykbeholderens vægt i tom tilstand, herunder alle integrerede dele, som ikke kan fjernes (f.eks. halsring, fodring mv.) i kg efterfulgt af bogstaverne «KG». Denne vægt omfatter ikke vægten af ventilen, ventilhætten eller ventilanslaget, eventuel belægning eller porøst materiale for acetylen. Vægten skal være udtrykt med tre betydende cifre rundet op til det sidste ciffer. For flasker på mindre end 1 kg skal vægten være udtrykt med to betydende cifre rundet op til det sidste ciffer. For trykbeholdere til UN 1001 acetylen, opløst, og UN

² Kendingsmærker for motorkøretøjer i international trafik i henhold til Wien-konventionen om vejtrafik (1968)

3374 acetylen, uden opløsningsmiddel, skal vægten være udtrykt med mindst en decimal, og for trykbeholdere på mindre end 1 kg, med to decimaler.

- h) Trykbeholderens garanterede minimumsgodstykkelse i millimeter efterfulgt af bogstaverne «MM». Dette mærke kræves ikke til trykbeholdere med en vandkapacitet på 1 l eller derunder eller til kompositflasker eller lukkede kryogenbeholdere.
- i) For trykbeholdere til komprimerede gasser, UN 1001 acetylen, opløst, og UN 3374 acetylen, uden opløsningsmiddel, arbejdstrykket i bar med bogstaverne «PW» foran. For lukkede kryogenbeholdere, det maksimale arbejdstryk med bogstaverne «MAWP» foran.
- j) For trykbeholdere til fordråbede gasser og kølede, fordråbede gasser, vandkapaciteten i liter udtrykt med tre betydende cifre rundet ned til det sidste ciffer og efterfulgt af bogstavet «L». Hvis værdien af den mindste eller nominelle vandkapacitet er et heltal, kan cifrene efter decimaltegnet udelades.
- k) For trykbeholdere til UN 1001 acetylen, opløst, den samlede vægt af den tomme beholder, armatur og tilbehør, som ikke er fjernet under fyldning, eventuel belægning, det porøse materiale, opløsningsmidlet og mætningsgassen udtrykt med tre betydende cifre rundet ned til det sidste ciffer efterfulgt af bogstaverne «KG». Vægten skal være udtrykt med mindst en decimal. For trykbeholdere på mindre end 1 kg skal vægten være udtrykt med to betydende cifre rundet ned til det sidste ciffer.
- l) For trykbeholdere til UN 3374 acetylen, uden opløsningsmiddel, den samlede vægt af den tomme beholder, armatur og tilbehør, som ikke er fjernet under fyldning, eventuel belægning, det porøse materiale udtrykt med tre betydende cifre rundet ned til det sidste ciffer efterfulgt af bogstaverne «KG». Vægten skal være udtrykt med mindst en decimal. For trykbeholdere på mindre end 1 kg skal vægten være udtrykt med to betydende cifre rundet ned til det sidste ciffer.

6.2.2.7.4 Trykbeholderne skal forsynes med følgende fremstillingsmærker:

- m) Identifikation af flaskegevind (f.eks. 25E). Dette mærke er ikke påkrævet for lukkede kryogenbeholdere.
- n) Fabrikantens mærke, som er indregistreret af den kompetente myndighed. Hvis fremstillingslandet ikke er det samme som godkendelseslandet, angives de internationale kendingsbogstaver for fremstillingslandet, som det er angivet med de særlige kendingsmærker for motorkøretøjer i international trafik, før fabrikantens mærke². Landets mærke og fabrikantens mærke skal være adskilt af et mellemrum eller en skråstreg.
- o) Fabrikantens serienummer.
- p) For trykbeholdere af stål og kompositmaterialer med stålforing beregnet til transport af gasser med risiko for hydrogensprødhed bogstavet «H», der angiver stålets forenelighed (se standarden ISO 11114-1:1997).

6.2.2.7.5 Ovennævnte mærker skal anbringes i tre grupper.

- Fremstillingsmærker skal være i den øverste gruppe og anbringes fortløbende i den rækkefølge, der er angivet i punkt 6.2.2.7.4.
- Driftsmærkerne i punkt 6.2.2.7.3 skal være i den midterste gruppe, og prøvningstrykket f) skal stå umiddelbart efter arbejdstrykket i), når sidstnævnte er påkrævet.
- Godkendelsesmærker skal være i den nederste gruppe og anbringes i den rækkefølge, der er angivet i punkt 6.2.2.7.2.

Følgende er et eksempel på de mærker, som anvendes på en flaske:

m)		n)		o)		p)			
25E		D MF		765432		H			
i)		f)		g)		j)		h)	
PW200		PH300BAR		62.1KG		50L		5.8MM	
a)		b)		c)		d)		e)	
		ISO 9809-1		F		IB		2000/12	

6.2.2.7.6 Yderligere mærker er tilladt i andre områder end sidevæggen, forudsat at de anbringes i områder med lav belastning, og at deres størrelse og dybde ikke forårsager skadelige belastningskoncentrationer. Sådanne mærker til lukkede kryogenbeholdere kan anbringes på en separat plade, som er fæstnet til yderkappen. Disse mærker må ikke være i modstrid med de krævede mærker.

6.2.2.7.7 Ud over ovenstående mærker skal alle genopfyldelige trykbeholdere, som opfylder kravene til periodisk eftersyn og prøvning i underafsnit 6.2.2.4, mærkes med:

- Det eller de bogstav(er), som angiver, hvilket land der har godkendt det organ, som foretager de periodiske eftersyn og prøvninger. Denne mærkning er ikke nødvendig, hvis organet er godkendt af den kompetente myndighed i det land, der godkender fremstillingen.
- Det registrerede mærke for det organ, som er godkendt af den kompetente myndighed til at foretage periodiske tilsyn og prøvninger.
- Datoen for det periodiske eftersyn og prøvning, året (to cifre) fulgt af måneden (to cifre) adskilt med en skråstreg (dvs. /). Der kan bruges fire cifre til angivelse af året.

Ovennævnte mærker skal anbringes efter hinanden i den angivne rækkefølge.

6.2.2.7.8 For acetylenflasker kan datoen for det seneste periodiske eftersyn og det periodiske eftersyns- og prøvningsorgans stempel med den kompetente myndigheds tilladelse indgraveres på en ring, der er fastgjort til flasken ved montering af ventilen. Ringen skal være konfigureret, så den kun kan fjernes ved at afmontere ventilen.

6.2.2.7.9 For flaskebatterier gælder mærkningskravene til trykbeholdere kun for de enkelte flasker i et batteri og ikke for samlingskonstruktioner.

6.2.2.8 Mærkning af ikke-genopfyldelige UN-trykbeholdere

6.2.2.8.1 Ikke-genopfyldelige UN-trykbeholdere skal tydeligt og letlæseligt være mærket med godkendelsesoplysninger samt specifikke oplysninger vedrørende gas- eller trykbeholder. Disse mærker skal være anbragt permanent (f.eks. mærket ved hjælp af en skabelon, stemplet, indgraveret eller raderet) på trykbeholderen. Medmindre de er mærket ved hjælp af en skabelon, skal mærkerne anbringes på trykbeholderens skulder, top eller hals eller på en anordning på trykbeholderen, som ikke kan fjernes (f.eks. en svejst krave). Bortset fra UN-emballagesymbolet og ordene "MÅ IKKE GENFYLDES» skal størrelsen af mærkerne mindst være 5 mm for trykbeholdere med en diameter på 140 mm eller derover og mindst 2,5 mm for trykbeholdere med en diameter på mindre end 140 mm. UN-emballagesymbolet skal mindst være 10 mm for trykbeholdere med en diameter på 140 mm eller derover og mindst 5 mm for trykbeholdere med en diameter på mindre end 140 mm. Ordene «MÅ IKKE GENFYLDES» skal mindst være 5 mm.

6.2.2.8.2 Trykbeholderne skal forsynes med mærkerne, som er angivet i punkterne 6.2.2.7.2 - 6.2.2.7.4, med undtagelse af g), h) og m). Serienummeret o) kan erstattes af batchnummeret. Desuden skal de forsynes med ordene «MÅ IKKE GENFYLDES» med bogstaver, der mindst er 5 mm høje.

6.2.2.8.3 Bestemmelserne i punkt 6.2.2.7.5 finder anvendelse.

Anm.: På grund af størrelsen af ikke-genopfyldelige beholdere kan mærkningen erstattes med en mærkat.

6.2.2.8.4 Yderligere mærker er tilladt i andre områder end sidevæggen, forudsat at de anbringes i områder med lav belastning, og at deres størrelse og dybde ikke forårsager skadelige belastningskoncentrationer. Disse mærker må ikke være i modstrid med de krævede mærker.

6.2.2.9 Mærkning af UN-metalhydridopbevaringssystemer

6.2.2.9.1 UN-metalhydridopbevaringssystemer skal mærkes tydeligt og letlæseligt med de mærker, der optræder på listen nedenfor. Disse mærker skal være anbragt permanent (f.eks. stemplet, indgraveret eller raderet) på metalhydridopbevaringssystemet. Disse mærker skal være anbragt på metalhydridopbevaringssystemets skulder, top eller hals, eller på en anordning på metalhydridopbevaringssystemet, som ikke kan fjernes. Bortset fra De Forenede Nationers emballagesymbol skal størrelsen af mærkerne mindst være 5 mm for metalhydridopbevaringssystemer med et mindstemål på 140 mm eller derover og 2,5 mm for metalhydridopbevaringssystemer med et mindstemål på mindre end 140 mm. De Forenede Nationers emballagesymbol skal mindst være 10 mm for metalhydridopbevaringssystemer med et mindstemål på 140 mm eller derover og 5 mm for metalhydridopbevaringssystemer med et mindstemål på mindre end 140 mm.

6.2.2.9.2 Følgende mærker skal anvendes:

a) De Forenede Nationers emballagesymbol ;

Dette symbol må udelukkende bruges med det formål at bekræfte, at emballagen, en UN-tank eller en MEGC opfylder de relevante krav i kapitel 6.1, 6.2, 6.3, 6.5, 6.6. og 6.7;

b) "ISO 16111" (den tekniske standard, der anvendes til konstruktion, fremstilling og prøvning);

c) Godkendelseslandets internationale kendingsbogstaver³;

Anm.: Godkendelseslandet skal forstås som det land, der godkendte det organ, som kontrollerede den individuelle beholder på fremstillingstidspunktet.

d) Kontrolorganets identitetsmærke eller -stempel, som er indregistreret af den kompetente myndighed i det land, der godkender mærkningen.

e) Dato for førstegangseftersynet, året (fire cifre) efterfulgt af måneden (to cifre) adskilt af en skråstreg (dvs. "/").

f) Bogstaverne "PH" efterfulgt af beholderens prøvningstryk i bar og bogstaverne "BAR";

g) Bogstaverne "PH" efterfulgt af metalhydridopbevaringssystemets nominelle ladetryk i bar og bogstaverne "BAR";

h) Fabrikantens mærke, som er indregistreret af den kompetente myndighed. Hvis fremstillingslandet ikke er det samme som godkendelseslandet, angives det eller de internationale kendingsbogstav(er) for fremstillingslandet før fabrikantens mærke³. Landets mærke og fabrikantens mærke skal være adskilt af et mellemrum eller en skråstreg;

i) Fabrikantens serienummer;

j) For beholdere af stål og kompositmaterialer med stålforing bogstavet "H", der angiver stålets forenelighed (se ISO 11114-1:1997); og

k) For metalhydridopbevaringssystemer med kort levetid udløbsdatoen, der anføres med bogstaverne "FINAL" efterfulgt af året (fire cifre) og måneden (to cifre) adskilt af en skråstreg (dvs. "/").

Godkendelsesmærkerne, der er specificeret i a)-e) ovenfor, skal anbringes fortløbende i den rækkefølge, der er angivet. Prøvningstrykket (f) skal stå umiddelbart efter det nominelle ladetryk (g). Fremstillingsmærkerne, der er specificeret i h)-k) ovenfor, skal anbringes fortløbende i den rækkefølge, der er angivet.

³ Internationale kendingsbogstaver for motorkøretøjer i henhold til Wien-konventionen om vejtrafik (1968).

6.2.2.9.3 Yderligere mærker er tilladt i andre områder end sidevæggen, forudsat at de anbringes i områder med lav belastning, og at deres størrelse og dybde ikke forårsager skadelige belastningskoncentrationer. Disse mærker må ikke være i modstrid med de krævede mærker.

6.2.2.9.4 Ud over ovenstående mærker skal alle metalhydridopbevaringssystemer, som opfylder kravene til periodisk eftersyn og prøvning i underafsnit 6.2.2.4, mærkes med:

- a) Det eller de internationale kendingsbogstav(er), som angiver, hvilket land der har godkendt det organ, som foretager de periodiske eftersyn og prøvninger³. Denne mærkning er ikke påkrævet, hvis organet er godkendt af den kompetente myndighed i det land, der godkender fremstillingen;
- b) Det registrerede mærke for det organ, som er godkendt af den kompetente myndighed til at foretage periodiske tilsyn og prøvninger.
- c) Datoen for det periodiske eftersyn og prøvning, året (to cifre) fulgt af måneden (to cifre) adskilt med en skråstreg (dvs. "/"). Der kan bruges fire cifre til angivelse af året.

Ovennævnte mærker skal anbringes efter hinanden i den givne rækkefølge.

6.2.2.10 Tilsvarende procedurer for overensstemmelsesvurdering og periodisk eftersyn og prøvning

For UN-trykbeholdere betragtes bestemmelserne i underafsnit 6.2.2.5 og 6.2.2.6 som opfyldt, når følgende procedurer anvendes:

Procedure	Det relevante organ
Typegodkendelse (1.8.7.2)	Xa
Tilsyn af produktion (1.8.7.3)	Xa eller IS
Indledende eftersyn og test (1.8.7.4)	Xa eller IS
Periodisk eftersyn (1.8.7.5)	Xa eller Xb eller IS

Ved Xa forstås den kompetente myndighed, dens repræsentant eller kontrolorgan i henhold til underafsnit 1.8.6.2, 1.8.6.4, 1.8.6.5 og 1.8.6.8, bemyndiget i henhold til EN ISO/IEC 17020: 2004 type A.

Ved Xb forstås kontrolorgan i henhold til underafsnit 1.8.6.2, 1.8.6.4, 1.8.6.5 og 1.8.6.8, bemyndiget i henhold til EN ISO/IEC 17020: 2004 type B.

Ved IS forstås ansøgerens interne inspektionstjeneste under tilsyn af et kontrolorgan i henhold til underafsnit 1.8.6.2, 1.8.6.4, 1.8.6.5 og 1.8.6.8, bemyndiget i henhold til EN ISO/IEC 17020:2004 type A. Den interne inspektionstjeneste skal være uafhængig af konstruktionsprocessen, fremstillingsvirksomheden, reparation og vedligeholdelse.

6.2.3 Generelle bestemmelser for andre trykbeholdere end UN-trykbeholdere

6.2.3.1 Konstruktion og udførelse

6.2.3.1.1 Trykbeholdere og deres lukkeanordninger, som ikke er konstrueret, fremstillet, eftersat, prøvet og godkendt i henhold til kravene i afsnit 6.2.2, skal konstrueres, fremstilles, efterses, prøves og godkendes i henhold til de generelle bestemmelser i afsnit 6.2.1 som tilføjet eller ændret med bestemmelserne i dette afsnit og afsnittene 6.2.4 og 6.2.5.

6.2.3.1.2 Hvor det er muligt, skal godstykkelsen bestemmes ved beregning, om nødvendigt ledsaget af forsøgs-mæssig spændingsbestemmelse. Godstykkelsen kan også bestemmes ved hjælp af forsøg.

Med henblik på beholdernes sikkerhed skal der anvendes passende konstruktionsberegninger for trykbeholderen og støttekomponenterne.

- Navnlig skal den minimumsgodstykkelse, der kræves for at modstå tryk, beregnes med hensyn til:
- de beregnede tryk, som ikke må være mindre end prøvningstrykket,
- de beregnede temperaturer, der giver en passende sikkerhedsmargin,
- om nødvendigt de maksimale spændinger og topspændingskoncentrationer, og
- faktorer, som er forbundet med materialets egenskaber.

6.2.3.1.3 Til svejste trykbeholdere må der kun anvendes metaller af en svejse kvalitet, som garanterer en tilstrækkelig slagsejhed ved en omgivende temperatur på -20 °C.

6.2.3.1.4 For lukkede kryogenbeholdere skal slagsejheden, der kræves påvist i punkt 6.2.1.1.8.1, prøves som beskrevet i underafsnit 6.8.5.3.

6.2.3.2 (Reserveret)

6.2.3.3 Betjeningsudstyr

6.2.3.3.1 Betjeningsudstyret skal være i overensstemmelse med underafsnit 6.2.1.3.

6.2.3.3.2 Åbninger

Trykfade kan være forsynet med åbninger til fyldning og tømning og med andre åbninger til kontrol af væskniveau, overtryk eller trykaflastningsanordninger. Antallet af åbninger skal være så lille som muligt, så de kan håndteres sikkert. Trykfade kan også være forsynet med en eftersynsåbning, som skal lukkes med en effektiv lukkeanordning.

6.2.3.3.3 Fittings

- a) Hvis flasker er udstyret med en anordning, der hindrer dem i at rulle, må denne anordning ikke være integreret med ventilhætten.
- b) Trykfade, der kan rulles, skal være forsynet med rulleringe eller på anden måde være beskyttet mod beskadigelse forårsaget af rulning (f.eks. med korrosionsbestandigt metal, der sprøjtes på beholderens overflade).
- c) Flaskebatterier skal være forsynet med egnede anordninger, der sikrer, at de kan håndteres og transporteres sikkert.
- d) Hvis der monteres anordninger til kontrol af væskniveau, manometertryk eller trykaflastning, skal disse beskyttes i overensstemmelse med kravene til ventiler i underafsnit 4.1.6.8.

6.2.3.4 Førstegangseftersyn og -prøvning

6.2.3.4.1 Nye trykbeholdere skal underkastes prøvning og eftersyn under og efter fremstilling i henhold til kravene i underafsnit 6.2.1.5 med undtagelse af, at punkt 6.2.1.5.1 g) skal erstattes med følgende specifikationer:

- g) Hydraulisk trykprøvning. Trykbeholderne skal kunne holde til prøvningstrykket uden at blive permanent deformeret eller få revnedannelser.

6.2.3.4.2 Specifikke bestemmelser for trykbeholdere af aluminiumslegering

- a) Foruden det i punkt 6.2.1.5.1 krævede førstegangseftersyn skal disse beholdere undersøges for eventuel interkrystallinsk korrosion på beholdernes inderside, hvor der er anvendt en kobberholdig aluminiumslegering eller en magnesium- og manganholdig aluminiumslegering, hvor magnesiumindholdet er større end 3,5 %, eller manganindholdet er lavere end 0,5 %.
- b) For aluminium-kobber-legeringer skal prøvningen udføres af fabrikanten i forbindelse med den kompetente myndigheds godkendelse af en ny legering. Prøvningen skal derefter gentages ved hver ny produktion af den pågældende legering.
- c) For aluminium-magnesium-legeringer skal prøvning udføres af fabrikanten i forbindelse med den kompetente myndigheds godkendelse af en ny legering og af fremstillingsprocessen. Prøvningen skal gentages, når der foretages ændringer i legeringens sammensætning eller fremstillingsprocessen.

6.2.3.5 Periodisk eftersyn og prøvning

6.2.3.5.1 (Slettet)

6.2.3.5.2 (Slettet)

6.2.3.6 Godkendelse af beholdere

6.2.3.6.1 Procedurene for overensstemmelsesvurdering og periodisk eftersyn af afsnit 1.8.7. skal udføres af det relevante organ i henhold til følgende tabel.

Procedure	Det relevante organ
Typegodkendelse (1.8.7.2)	Xa
Tilsyn af produktion (1.8.7.3)	Xa eller IS
Indledende eftersyn og test (1.8.7.4)	Xa eller IS
Periodisk eftersyn (1.8.7.5)	Xa eller Xb eller IS

Overensstemmelsesvurderingen af ventiler og andet tilbehør, som har en direkte sikkerhedsfunktion, kan foretages adskilt fra beholderne, og proceduren for overensstemmelsesvurdering skal være mindst lige så stringent som den, trykbeholderen, de er tilknyttet, har undergået.

Ved Xa forstås den kompetente myndighed, dens repræsentant eller kontrolorgan i henhold til underafsnit 1.8.6.2, 1.8.6.4, 1.8.6.5 og 1.8.6.8, bemyndiget i henhold til EN ISO/IEC 17020: 2004 type A.

Ved Xb forstås kontrolorgan i henhold til underafsnit 1.8.6.2, 1.8.6.4, 1.8.6.5 og 1.8.6.8, bemyndiget i henhold til EN ISO/IEC 17020: 2004 type B.

Ved IS forstås ansøgerens interne inspektionstjeneste under tilsyn af et kontrolorgan i henhold til underafsnit 1.8.6.2, 1.8.6.4, 1.8.6.5 og 1.8.6.8, bemyndiget i henhold til EN ISO/IEC 17020:2004 type A. Den interne inspektionstjeneste skal være uafhængig af konstruktionsprocessen, fremstillingsvirksomheden, reparation og vedligeholdelse.

6.2.3.6.2 Hvis godkendelseslandet ikke er en RID-kontraherende stat eller en kontraherende part til ADR, skal den kompetente myndighed, der er nævnt i punkt 6.2.1.7.2, være den kompetente myndighed i en RID-kontraherende stat eller en kontraherende part til ADR.

6.2.3.7 Krav vedrørende fabrikanter

6.2.3.7.1 De relevante krav i afsnit 1.8.7 skal være opfyldt.

6.2.3.8 Krav vedrørende kontrolorganer

Kravene i afsnit 1.8.6 skal være opfyldt.

6.2.3.9 Mærkning af genopfyldelige trykbeholdere

6.2.3.9.1 Mærkninger skal være i overensstemmelse med underafsnit 6.2.2.7 med nedennævnte variationer:

6.2.3.9.2 De Forenede Nationers emballagesymbol, der henvises til i punkt 6.2.2.7.2 a) finder ikke anvendelse.

6.2.3.9.3 Kravene i punkt 6.2.2.7.3 j) skal erstattes af følgende:

j) Trykbeholderens vandkapacitet i liter efterfulgt af bogstavet "L". For trykbeholdere til fordråbede gasser skal vandkapaciteten i liter være udtrykt med tre betydende cifre rundet ned til det sidste ciffer. Hvis værdien af den mindste eller højeste vandkapacitet er et heltal, kan cifrene efter decimaltegnet udelades.

6.2.3.9.4 Mærkerne, der fremgår af punkt 6.2.2.7.3 g), h) og 6.2.2.7.4 m) kræves ikke til trykbeholdere med UN 1965 carbonhydrid gasblanding, fordråbet, n.o.s.

6.2.3.9.5 Ved datomærkning i henhold til punkt 6.2.2.7.7 c) er det ikke nødvendigt at angive måneden for gasser, hvis interval mellem periodiske eftersyn er 10 år eller mere (se emballeringsforskrifterne P200 og P203 i underafsnit 4.1.4.1).

6.2.3.9.6 Mærkerne i henhold til punkt 6.2.2.7.7 kan med den kompetente myndigheds tilladelse indgraveres på en ring af et passende materiale, der er fastgjort til flasken ved montering af ventilen, og som kun kan fjernes ved at afmontere ventilen.

6.2.3.10 Mærkning af ikke-genopfyldelige trykbeholdere

6.2.3.10.1 Mærkningerne skal være i overensstemmelse med underafsnit 6.2.2.8 med undtagelse af, at De Forenede Nationers emballagesymbol, der fremgår af punkt 6.2.2.7.2 a), finder ikke anvendelse.

6.2.4 Krav til andre trykbeholdere end UN-trykbeholdere, der er konstrueret, fremstillet og prøvet i henhold til standarder, der henvises til

Anm.: Personer eller organer, som er nævnt i standarder som ansvarlige i henhold til RID, skal opfylde bestemmelserne i RID.

6.2.4.1 Konstruktion, fremstilling og førstegangseftersyn og -prøvning

Standarderne, der henvises til i tabellen nedenfor, skal finde anvendelse ved udstedelse af typegodkendelser som anført i kolonne (4) for at overholde de krav i kapitel 6.2, der henvises til i kolonne (3). Kravene i kapitel 6.2, der henvises til i kolonne (3), skal have forrang i alle tilfælde. I kolonne (5) anføres den dato, hvor eksisterende typegodkendelser senest skal trækkes tilbage i henhold til punkt 1.8.7.2.4. Hvis der ikke vises nogen dato, forbliver typegodkendelsen gyldig, indtil den udløber.

Siden den 1. januar 2009 har anvendelsen af de standarder, der henvises til, været obligatorisk. Undtagelserne fremgår af afsnit 6.2.5.

Hvis der henvises til flere standarder for anvendelsen af de samme krav, skal kun én af disse finde anvendelse, men fuldt ud, medmindre andet er anført i tabellen nedenfor.

Henvisning	Dokumentets titel	Relevante underafsnit og litra	Gældende for nye typegodkendelser eller fornyelser	Fristen for tilbage-trækkelse af eksisterende typegodkendelser
(1)	(2)	(3)	(4)	(5)
vedrørende konstruktion og udførelse				
Bilag I, del 1 - 3, til 84/525/EØF	Rådets direktiv om indbyrdes tilnærmelse af medlemsstaternes lovgivning om sømløse gasflasker af stål offentliggjort i EF-tidende nr. L 300 af 19.11.1984.	6.2.3.1 og 6.2.3.4	Indtil videre	
Bilag I, del 1 - 3, til 84/526/EØF	Rådets direktiv om indbyrdes tilnærmelse af medlemsstaternes lovgivning om sømløse gasflasker af renaluminium og af aluminiumlegering offentliggjort i EF-tidende nr. L 300 af 19.11.1984.	6.2.3.1 og 6.2.3.4	Indtil videre	
Bilag I, del 1 - 3, til 84/527/EØF	Rådets direktiv om indbyrdes tilnærmelse af medlemsstaternes lovgivning om svejste gasflasker af ulegeret stål offentliggjort i EF-tidende nr. L 300 af 19.11.1984.	6.2.3.1 og 6.2.3.4	Indtil videre	
EN 1442:1998 + AC:1999	Transportable refillable welded steel cylinders for liquefied petroleum gas (LPG) – Design and construction	6.2.3.1 og 6.2.3.4	Mellem 1. juli 2001 og 30. juni 2007	31. december 2012
EN 1442:1998 + A2:2005	Transportable refillable welded steel cylinders for liquefied petroleum gas (LPG) – Design and construction	6.2.3.1 og 6.2.3.4	Mellem 1. januar 2007 og 31. december 2010	
EN 1442:2006 + A1:2008	Transportable refillable welded steel cylinders for liquefied petroleum gas (LPG) – Design and construction	6.2.3.1 og 6.2.3.4	Indtil videre	
EN 1800:1998 + AC:1999	Transportable gas cylinders - Acetylene cylinders – Basic requirements and definitions	6.2.1.1.9	Mellem 1. juli 2001 og 31. december 2010	

Henvisning	Dokumentets titel	Relevante underafsnit og litra	Gældende for nye typegodkendelser eller fornyelser	Fristen for tilbage-trækkelse af eksisterende typegodkendelser
(1)	(2)	(3)	(4)	(5)
EN 1800:2006	Transportable gas cylinders – Acetylene cylinders – Basic requirements, definitions and type testing	6.2.1.1.9	Indtil videre	
EN 1964-1:1999	Transportable gas cylinders – Specifications for the design and construction of refillable transportable seamless steel gas cylinders of capacity from 0.5 litres up to 150 litres – Part 1: Cylinders made of seamless steel with a Rm value of less than 1 100 MPa	6.2.3.1 og 6.2.3.4	Indtil videre	
EN 1975:1999 (undtagen bilag G)	Transportable gas cylinders – Specifications for the design and construction of refillable transportable seamless aluminium and aluminium alloy gas cylinders of capacity from 0.5 litres up to 150 litres	6.2.3.1 og 6.2.3.4	Inden 1. juli 2005	
EN 1975:1999 + A1:2003	Transportable gas cylinders – Specifications for the design and construction of refillable transportable seamless aluminium and aluminium alloy gas cylinders of capacity from 0.5 litres up to 150 litres	6.2.3.1 og 6.2.3.4	Indtil videre	
EN ISO 11120:1999	Gas cylinders – Refillable seamless steel tubes for compressed gas transport of water capacity between 150 litres and 3 000 litres – Design, construction and testing	6.2.3.1 og 6.2.3.4	Indtil videre	
EN 1964-3:2000	Transportable gas cylinders – Specifications for the design and construction of refillable transportable seamless steel gas cylinders of capacity from 0.5 litre up to 150 litres – Part 3: Cylinders made of seamless stainless steel with an Rm value of less than 1 100 MPa	6.2.3.1 og 6.2.3.4	Indtil videre	
EN 12862:2000	Transportable gas cylinders – Specifications for the design and construction of refillable transportable welded aluminium alloy gas cylinders	6.2.3.1 og 6.2.3.4	Indtil videre	
EN 1251-2:2000	Cryogenic vessels – Transportable, vacuum insulated, of not more than 1 000 litres volume – Part 2: Design, fabrication, inspection and testing	6.2.3.1 og 6.2.3.4	Indtil videre	
EN 12257:2002	Transportable gas cylinders – Seamless, hoop wrapped composite cylinders	6.2.3.1 og 6.2.3.4	Indtil videre	
EN 12807:2001 (undtaget bilag A)	Transportable refillable brazed steel cylinders for liquefied petroleum gas (LPG) – Design and construction	6.2.3.1 og 6.2.3.4	Mellem 1. januar 2005 og 31. december 2010	31. december 2012

Henvisning	Dokumentets titel	Relevante underafsnit og litra	Gældende for nye typegodkendelser eller fornyelser	Fristen for tilbage-trækkelse af eksisterende typegodkendelser
(1)	(2)	(3)	(4)	(5)
EN 12807:2008	Transportable refillable brazed steel cylinders for liquefied petroleum gas (LPG) – Design and construction	6.2.3.1 og 6.2.3.4	Indtil videre	
EN 1964-2:2001	Transportable gas cylinders – Specification for the design and construction of refillable transportable seamless steel gas cylinders of water capacities from 0.5 litre up to and including 150 litre – Part 2: Cylinders made of seamless steel with an Rm value of 1 100 MPa and above	6.2.3.1 og 6.2.3.4	Indtil videre	
EN 13293:2002	Transportable gas cylinders – Specification for the design and construction of refillable transportable seamless normalised carbon manganese steel gas cylinders of water capacity up to 0.5 litre for compressed, liquefied and dissolved gases and up to 1 litre for carbon dioxide	6.2.3.1 og 6.2.3.4	Indtil videre	
EN 13322-1:2003	Transportable gas cylinders – Refillable welded steel gas cylinders – Design and construction – Part 1: Welded steel	6.2.3.1 og 6.2.3.4	Inden 1. juli 2007	
EN 13322-1:2003 + A1:2006	Transportable gas cylinders – Refillable welded steel gas cylinders – Design and construction – Part 1: Welded steel	6.2.3.1 og 6.2.3.4	Indtil videre	
EN 13322-2:2003	Transportable gas cylinders – Refillable welded stainless steel gas cylinders – Design and construction – Part 2: Welded stainless steel	6.2.3.1 og 6.2.3.4	Inden 1. juli 2007	
EN 13322-2:2003 + A1:2006	Transportable gas cylinders – Refillable welded stainless steel gas cylinders – Design and construction – Part 2: Welded stainless steel	6.2.3.1 og 6.2.3.4	Indtil videre	
EN 12245:2002	Transportable gas cylinders – Fully wrapped composite cylinders	6.2.3.1 og 6.2.3.4	Indtil videre	
EN 12205:2001	Transportable gas cylinders – Non refillable metallic gas cylinders	6.2.3.1 og 6.2.3.4	Indtil videre	
EN 13110:2002	Transportable refillable welded aluminium cylinders for liquefied petroleum gas (LPG) – Design and construction	6.2.3.1 og 6.2.3.4	Indtil videre	
EN 14427:2004	Transportable refillable fully wrapped composite cylinders for liquefied petroleum gases – Design and construction Anm.: Denne standard finder kun anvendelse for flasker med trykafslætningsventiler.	6.2.3.1 og 6.2.3.4	Inden 1. juli 2007	

Henvisning	Dokumentets titel	Relevante underafsnit og litra	Gældende for nye typegodkendelser eller fornyelser	Fristen for tilbage-trækkelse af eksisterende typegodkendelser
(1)	(2)	(3)	(4)	(5)
EN 14427:2004 + A1:2005	Transportable refillable fully wrapped composite cylinders for liquefied petroleum gases – Design and construction Anm. 1.: Denne standard finder kun anvendelse for flasker med trykaflastningsventiler. 2: I 5.2.9.2.1 og 5.2.9.3.1 skal begge flasker gennemgå en sprængningstest, når de opfylder afvisningskriterierne for beskadigelse.	6.2.3.1 og 6.2.3.4	Indtil videre	
EN 14208:2004	Transportable gas cylinders – Specification for welded pressure drums up to 1000 litres capacity for the transport of gases – Design and construction	6.2.3.1 og 6.2.3.4	Indtil videre	
EN 14140:2003	Transportable refillable welded steel cylinders for Liquefied Petroleum Gas (LPG) – Alternative design and construction	6.2.3.1 og 6.2.3.4	Mellem 1. januar 2005 og 31. december 2010	
EN 14140:2003 + A1:2006	LPG equipment and accessories – Transportable refillable welded steel cylinders for LPG – Alternative design and construction	6.2.3.1 og 6.2.3.4	Indtil videre	
EN 13769:2003	Transportable gas cylinders – Cylinder bundles – Design, manufacture, identification and testing	6.2.3.1 og 6.2.3.4	Inden 1. juli 2007	
EN 13769:2003 + A1:2005	Transportable gas cylinders – Cylinder bundles – Design, manufacture, identification and testing	6.2.3.1 og 6.2.3.4	Indtil videre	
EN 14638-1:2006	Transportable gas cylinders – Refillable welded receptacles of a capacity not exceeding 150 litres – Part 1 Welded austenitic stainless steel cylinders made to a design justified by experimental methods	6.2.3.1 og 6.2.3.4	Indtil videre	
EN 14893:2006 + AC:2007	LPG equipment and accessories – Transportable LPG welded steel pressure drums with a capacity between 150 and 1 000 litres	6.2.3.1 og 6.2.3.4	Indtil videre	
vedrørende lukkeanordninger				
EN 849:1996 (undtaget bilag A)	Transportable gas cylinders – Cylinder valves – Specification and type testing	6.2.3.1	Inden 1. juli 2003	
EN 849:1996 A2:2001	Transportable gas cylinders – Cylinder valves: Specifikationer og typeprøvning	6.2.3.1	Inden 1. juli 2007	
EN ISO 10297:2006	Transportable gas cylinders – Cylinder valves – Specification and type testing	6.2.3.1	Indtil videre	

Henvisning	Dokumentets titel	Relevante underafsnit og litra	Gældende for nye typegodkendelser eller fornyelser	Fristen for tilbage-trækkelse af eksisterende typegodkendelser
(1)	(2)	(3)	(4)	(5)
EN 13152:2001	Specifications and testing of LPG – Cylinder valves – Self closing	6.2.3.3	Mellem 1. januar 2005 og 31. december 2010	
EN 13152:2001 + A1:2003	Specifications and testing of LPG – Cylinder valves – Self closing	6.2.3.3	Indtil videre	
EN 13153:2001	Specifications and testing of LPG – Cylinder valves – Manually operated	6.2.3.3	Mellem 1. januar 2005 og 31. december 2010	
EN 13153:2001 + A1:2003	Specifications and testing of LPG – Cylinder valves – Manually operated	6.2.3.3	Indtil videre	

6.2.4.2
Periodisk eftersyn og prøvning

Standarderne, der angives i tabellen nedenfor, skal finde anvendelse for periodisk eftersyn og prøvning af trykbeholdere som angivet i kolonne (3) for at opfylde kravene i underafsnit 6.2.3.5, der skal have forrang i alle tilfælde.

Anvendelse af en standard, der henvises til, er obligatorisk.

Hvis en trykbeholder er udført i overensstemmelse med bestemmelserne i afsnit 6.2.5, skal proceduren for periodisk eftersyn følges, hvis dette er specificeret i typeprøvningen.

Hvis der henvises til flere standarder for anvendelsen af de samme krav, skal kun én af disse finde anvendelse, men fuldt ud, medmindre andet er anført i tabellen nedenfor.

Henvisning	Dokumentets titel	Anvendelse godkendt
(1)	(2)	(3)
vedrørende periodiske eftersyn og prøvninger		
EN 1251-3:2000	Cryogenic vessels – Transportable, vacuum insulated, of not more than 1 000 litres volume – Part 3: Operational requirements	Indtil videre
EN 1968:2002 + A1:2005 (undtagen bilag B)	Transportable gas cylinders – Periodic inspection and testing of seamless steel gas cylinders	Indtil videre
EN 1802:2002 (undtagen bilag B)	Transportable gas cylinders – Periodic inspection and testing of seamless aluminium alloy gas cylinders	Indtil videre
EN 12863:2002 + A1:2005	Transportable gas cylinders – Periodic inspection and maintenance of dissolved acetylene cylinders Anm.: I denne standard skal "initial inspection" forstås som det første periodiske eftersyn efter endelig godkendelse af en ny acetylenflaske.	Indtil videre
EN 1803:2002 (undtagen bilag B)	Transportable gas cylinders – Periodic inspection and testing of welded steel gas cylinders	Indtil videre
EN ISO 11623:2002 (undtagen klausul 4)	Transportable gas cylinders – Periodic inspection and testing of composite gas cylinders	Indtil videre
EN 14189:2003	Transportable gas cylinders – Inspection and maintenance of cylinder valves at time of periodic inspection of gas cylinders	Indtil videre
EN 14876:2007	Transportable gas cylinders – Periodic inspection and testing of welded steel pressure drums	Indtil videre
EN 14912:2005	LPG equipment and accessories – Inspection and maintenance of LPG cylinder valves at time of periodic inspection of cylinders	Indtil videre

6.2.5 Bestemmelser for andre trykbeholdere end UN-trykbeholdere, som ikke er konstrueret, fremstillet og prøvet i overensstemmelse med standarder, der henvises til

Med henblik på at tage hensyn til videnskabelige og tekniske fremskridt, eller hvor der ikke henvises til nogen standard i afsnit 6.2.2 og 6.2.4, eller at behandle specifikke aspekter, der ikke er omhandlet af en standard, der henvises til i afsnit 6.2.2 og 6.2.4, kan den kompetente myndighed anerkende anvendelse af et teknisk regelværk, som giver samme sikkerhedsniveau.

I typegodkendelsen skal det udstedende organ specificere proceduren for periodisk eftersyn, hvis standarderne, der henvises til i afsnit 6.2.2 eller 6.2.4, ikke kan finde anvendelse eller ikke skal finde anvendelse.

Den kompetente myndighed skal sende en liste over de tekniske regelværker som den anerkender til OTIF sekretariatet. Listen skal indeholde følgende oplysninger: navn og dato for regelværket, dets formål samt oplysninger om, hvor det kan fås. Sekretariatet skal gøre disse oplysninger offentligt tilgængelige på sin hjemmeside.

En standard, som er godkendt til henvisning i en kommende udgave af RID, kan godkendes af den kompetente myndighed til anvendelse uden underretning af OTIF's sekretariat.

Kravene i afsnit 6.2.1, 6.2.3 og følgende krav skal imidlertid være opfyldt.

Anm.: For dette afsnit skal henvisningen til tekniske standarder i afsnit 6.2.1 betragtes som henvisninger til tekniske regelværker.

6.2.5.1 Materialer

Følgende bestemmelser indeholder eksempler på materialer, der kan anvendes til opfyldelse af materialekravene i underafsnit 6.2.1.2:

- a) kulstofstål til komprimerede, fordråbete, kølede fordråbete gasser og opløste gasser, samt stoffer, der ikke skal henføres til klasse 2; men som er opført i tabel 3 i emballeringsforskrift P200 i underafsnit 4.1.4.1.
- b) legeringsstål (særlige ståltyper), nikkel, nikkellegeringer (f.eks. monel) til komprimerede, fordråbete, kølede fordråbete gasser og opløste gasser, samt stoffer, der ikke skal henføres til klasse 2, men som er opført i tabel 3 i emballeringsforskrift P200 i underafsnit 4.1.4.1.
- c) kobber til:
 - (i) gasser med klassifikationskode 1A, 1O, 1F eller 1TF, hvis fyldningstryk ved en temperatur på 15 °C ikke overstiger 2 MPa (20 bar),
 - (ii) gasser med klassifikationskode 2A samt UN 1033 dimethylether, UN 1037 ethylchlorid, UN 1063 methylchlorid, UN 1079 svovldioxid, UN 1085 vinylbromid, UN 1086 vinylchlorid og UN 3300 ethylenoxid og carbondioxid, blanding med mere end 87 % ethylenoxid,
 - (iii) gasser med klassifikationskode 3A, 3O eller 3F,
- d) aluminiumslegering: se særligt krav "a" i emballeringsforskrift P200 (10) i underafsnit 4.1.4.1,
- e) kompositmateriale til komprimerede, fordråbete, kølede fordråbete gasser og opløste gasser,
- f) syntetiske materialer til kølede fordråbete gasser, og
- g) glas til kølede fordråbete gasser med klassifikationskode 3A, undtagen UN 2187 carbondioxid, kølet, flydende, eller blandinger heraf, samt gasser med klassifikationskode 3O.

6.2.5.2 Betjeningsudstyr

(Reserveret)

6.2.5.3 Flasker, rør, tryktromler og flaskebatterier fremstillet af metal

Ved prøvningstrykket må spændingen i metallet på det mest belastede sted på trykbeholderen ikke overstige 77 % af den garanterede minimumsflydespænding (R_e).

"Flydespænding" betyder den spænding, der medfører en blivende forlængelse på 2 promille (dvs. 0,2 %) eller, for austenitstål, 1 % af prøvestykkets målelængde.

Anm.: For plademets vedkommende skal trækprøvestykkets akse stå vinkelret på rulle-retningen. Den blivende brudforlængelse måles på et prøvestykke med cirkulært tværsnit, hvor målelængden l er lig med 5 gange diameteren d ($l = 5d$). Hvis der anvendes prøvestykker med rektangulært tværsnit, skal målelængden beregnes efter formlen:

$$l = 5,65 \times \sqrt{F_0}$$

hvor F_0 angiver prøvestykkets oprindelige tværsnitsareal.

Trykbeholdere og deres lukkeanordninger skal være fremstillet af egnede materialer, der er modstandsdygtige over for sprødbud eller spændingskorrosion i intervallet -20 °C og +50 °C.

Svejsningerne skal være kvalificeret udført og yde den størst mulige sikkerhed.

6.2.5.4 Yderligere bestemmelser for beholdere af aluminiumslegeringer til komprimerede gasser, fordråbete gasser, opløste gasser og gasser, der ikke er under tryk og er underlagt særlige krav (gasprøver), samt genstande, der indeholder gas under tryk, og som ikke er aerosolbeholdere eller små beholdere indeholdende gas (gaspatroner)

6.2.5.4.1 Materialerne til beholdere af aluminiumslegeringer, der skal godkendes, skal opfylde følgende krav:

	A	B	C	D
Trækbrudstyrke, R_m , i MPa (=N/mm ²)	49 - 186	196 - 372	196 - 372	343 - 490
Flydespænding, R_e , i MPa (=N/mm ²)	10 - 167	59 - 314	137 - 334	206 - 412

(blivende $\lambda = 0,2 \%$)				
Blivende brudforlængelse ($l = 5d$) i procent	12 - 40	12 - 30	12 - 30	11 - 16
Bøjeprøve (dorn diameter $d = n \times e$, hvor e er prøvestykkets tykkelse)	$n=5$ ($R_m \leq 98$) $n=6$ ($R_m > 98$)	$n=6$ ($R_m \leq 325$) $n=7$ ($R_m > 325$)	$n=6$ ($R_m \leq 325$) $n=7$ ($R_m > 325$)	$n=7$ ($R_m \leq 392$) $n=8$ ($R_m > 392$)
Aluminium Associations serienummer ^{a)}	1.000	5.000	6.000	2.000

a) Se "Aluminium Standards and Data", 5. udgave, januar 1976, udgivet af Aluminium Association, 750 Avenue, New York.

De faktiske egenskaber afhænger af den pågældende legerings sammensætning og af beholderens finish, men uanset hvilken legering der anvendes, beregnes beholderens tykkelse efter en af følgende formler:

$$e = \frac{P_{MPa} \times D}{\frac{2 \times Re}{1,30} + P_{MPa}} \quad \text{eller} \quad e = \frac{P_{bar} \times D}{\frac{20 \times Re}{1,30} + P_{bar}}$$

hvor

e = beholderens minimumsvægttykkelse i mm

P_{MPa} = prøvningstrykket i MPa

P_{bar} = prøvningstrykket i bar

D = beholderens nominelle udvendige diameter i mm og

Re = den garanterede laveste flydespænding med 0,2 % flydespænding i MPa ($=N/mm^2$)

Desuden må værdien af den garanterede laveste flydespænding (Re) i formlen i intet tilfælde være større end 0,85 gange den garanterede laveste trækbrudstyrke (R_m), uanset hvilken type legering der anvendes.

Anm.: 1. Ovenstående egenskaber er baseret på den hidtidige erfaring med anvendelsen af følgende materialer til beholdere:

Kolonne A: Ulegeret aluminium med en renhed på 99,5 g

Kolonne B: Aluminium-magnesium-legeringer

Kolonne C: Aluminium-silicium-magnesium-legeringer, f.eks. ISO/R209-Al-Si-Mg (Aluminium Association 6351)

Kolonne D: Aluminium-kobber-magnesium-legeringer

2. Den blivende brudforlængelse måles på et prøvestykke med cirkulært tværsnit, hvor målelængden l er lig med 5 gange diameteren d ($l = 5d$). Hvis der anvendes prøvestykker med rektangulært tværsnit, skal målelængden beregnes efter formlen:

$$l = 5,65 \times \sqrt{F_0}$$

hvor F_0 angiver prøvestykkets oprindelige tværsnitsareal.

- 3.** a) Bøjeprøven (se tegning) udføres på prøvestykker, der fremstilles ved at udskære et ringformet stykke med bredden $3e$, dog mindst 25 mm, af en cylinder. Dette stykke deles i to lige store prøvestykker. Prøvestykkerne må kun være bearbejdet på kanterne.
- b) Bøjeprøven udføres mellem en dorn med diameteren (d) og to cirkulære støtter, der befinder sig i en afstand af $(d + 3e)$ fra hinanden. Under prøven må inderfladerne højst befinde sig i en afstand fra hinanden, der svarer til dornens diameter.
- c) Der må ikke opstå revner i prøvestykket, når dette bøjes om dornen, så længe afstanden mellem inderfladerne er større end dornens diameter.
- d) Forholdet (n) mellem dornens diameter og prøvestykkets tykkelse skal svare til de i

tabellen angivne værdier.

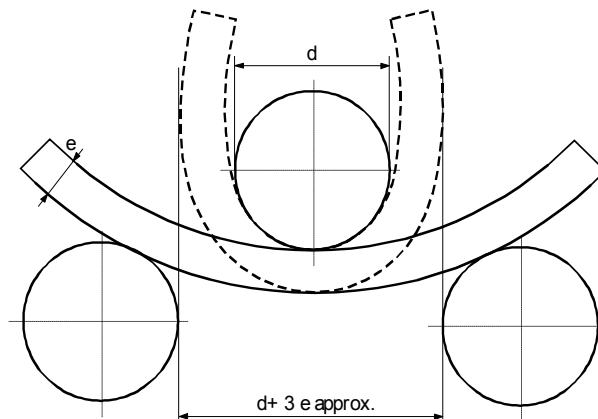

Tegning af bøjeprove (approx. = ca.)

- 6.2.5.4.2** En lavere værdi for mindste forlængelse er tilladt, forudsat at en supplerende prøvning, der er godkendt af den kompetente myndighed i det land, hvor beholderne er fremstillet, viser, at sikkerheden under transporten er lige så stor som for beholdere, der er konstrueret i henhold til de i tabellen i punkt 6.2.5.4.1 angivne værdier (se også i standarden EN 1975:1999 + A1:2003).
- 6.2.5.4.3** Trykbeholdernes godstykkelse skal på det tyndeste sted være følgende:
- hvor beholderens diameter er under 50 mm: mindst 1,5 mm,
 - hvor beholderens diameter er 50 - 150 mm: mindst 2 mm og
 - hvor beholderens diameter er over 150 mm: mindst 3 mm.
- 6.2.5.4.4** Trykbeholdernes ender skal have en halvkugleformet, elliptisk eller "kurvehank"-formet profil. De skal yde samme sikkerhed som beholderens cylindriske del.
- 6.2.5.5 Trykbeholdere fremstillet af kompositmaterialer**
- Flasker, rør, tryktromler og flaskebatterier, der gør brug af kompositmaterialer, skal være konstrueret således, at et minimumssprængindeks (sprængningstryk divideret med prøvningstryk) er
- 1,67 for ringomviklede trykbeholdere,
 - 2,00 for fuldt omviklede trykbeholdere.
- 6.2.5.6 Lukkede kryogenbeholdere**
- Nedenstående krav finder anvendelse på konstruktion af lukkede kryogenbeholdere til kølede, fordråbede gasser:
- 6.2.5.6.1** Hvis der anvendes andre materialer end metal, skal de kunne modstå sprødbud ved den laveste arbejdstemperatur for trykbeholderen og dens tilbehør.
- 6.2.5.6.2** Sikkerhedsventilerne skal være konstrueret på en sådan måde, at de fungerer fejlfrit, selv ved den laveste arbejdstemperatur. Deres funktionsdygtighed ved denne temperatur skal påvises og kontrolleres ved prøvning af hver enkelt ventil eller af en prøve på ventiler af samme konstruktionstype.
- 6.2.5.6.3** Udluftningsåbninger og sikkerhedsventiler på beholdere skal være konstrueret således, at væsken ikke kan sprøjte ud.

6.2.6 Generelle bestemmelser for aerosolbeholdere, små beholdere indeholdende gas (gaspatroner) og brændselscellepatroner indeholdende fordråbet brandfarlig gas

6.2.6.1 Konstruktion og udførelse

6.2.6.1.1 Aerosolbeholdere (UN 1950 aerosoler), der kun indeholder en gas eller en blanding af gasser, og små beholdere indeholdende gas (gaspatroner) (UN 2037) skal være fremstillet af metal. Dette krav gælder ikke aerosoler og små beholdere indeholdende gas (gaspatroner) med en maksimal kapacitet på 100 ml for UN 1011 butan. Andre aerosolbeholdere (UN 1950 aerosoler) skal være fremstillet af metal, syntetisk materiale eller glas. Beholdere, der er fremstillet af metal og har en udvendig diameter på mindst 40 mm, skal have en konkav bund.

6.2.6.1.2 Beholdere, der er fremstillet af metal, må ikke have en kapacitet på over 1.000 ml. Beholdere, der er fremstillet af syntetisk materiale eller glas, må ikke have en kapacitet på over 500 ml.

6.2.6.1.3 Alle beholdermodeller (aerosolbeholdere eller patroner) skal, inden de tages i brug, bestå en hydraulisk trykprøvning, der udføres i overensstemmelse med underafsnit 6.2.6.2.

6.2.6.1.4 Udløsningsventiler og spredningsanordninger på aerosolbeholdere (UN 1950 aerosoler) og ventiler på UN 2037 beholdere, små, indeholdende gas (gaspatroner) skal sikre, at beholderne lukker på en sådan måde, at de er tætte og beskyttet mod utilsigtet åbning. Ventiler og spredningsanordninger, der kun lukker ved hjælp af indre tryk, godkendes ikke.

6.2.6.1.5 Det indre tryk ved 50 °C må hverken overstige to tredjedele af prøvningstrykket eller 1,32 MPa (13,2 bar). Aerosolbeholdere og små beholdere med gas (gaspatroner) skal fyldes således, at væskefasen ved 50 °C ikke overstiger 95 % af deres kapacitet.

6.2.6.2 Hydraulisk trykprøvning

6.2.6.2.1 Det indre tryk, der påføres (prøvningstryk) skal være 1,5 gange det indre tryk ved 50 °C, dog mindst 1 MPa (10 bar).

6.2.6.2.2 Den hydrauliske trykprøvning skal udføres på mindst fem tomme beholdere af hver model:

a) indtil det foreskrevne prøvningstryk er nået; der må på dette tidspunkt ikke være opstået utætheder eller synlig blivende deformation, og

b) indtil beholderen bliver utæt eller sprænges; en eventuel konkav ende skal give efter først, og beholderen må først blive utæt eller sprænges ved et tryk på mindst 1,2 gange prøvningstrykket.

6.2.6.3 Tæthedsprøvning

6.2.6.3.1 *Små beholdere indeholdende gas (gaspatroner) og brændselscellepatroner indeholdende fordråbet brandfarlig gas*

6.2.6.3.1.1 Hver enkelt beholder eller brændselscellepatron skal bestå en tæthedsprøvning i et varmtvandsbassin.

6.2.6.3.1.2 Temperaturen i bassinet og prøvningens varighed skal være sådan, at det indre tryk i hver beholder eller brændselscellepatron når op på mindst 90 % af det indre tryk, som ville opstå ved 55 °C. Hvis indholdet imidlertid er varmfølsomt, eller hvis beholderne eller brændselscellepatronerne er lavet af et plastmateriale, som bliver blødt ved denne temperatur, skal bassinets temperatur være fra 20 °C til 30 °C. Derudover skal en beholder eller en brændselscellepatron for hver 2000 prøves ved 55 °C.

6.2.6.3.1.3 Der må ikke forekomme lækage eller varig deformation af en beholder eller brændselscellepatron undtagen for plastbeholdere eller plastbrændselscellepatroner, som godt må ændre form, når de blødgøres, forudsat at de ikke lækker.

6.2.6.3.2 **Aerosolbeholdere**

Hver enkelt fyldt aerosolbeholder skal gennemgå en prøvning i et varmtvandsbassin eller et godkendt alternativ til bassinprøvning.

6.2.6.3.2.1 *Prøvning i varmtvandsbassin*

6.2.6.3.2.1.1 Temperaturen i bassinet og prøvningens varighed skal være sådan, at det indre tryk når op på det tryk, som ville opstå ved 55 °C (50 °C, hvis væskefasen ikke overstiger 95 % af aerosolbeholderens kapacitet ved 50 °C). Hvis indholdet er varmefølsomt, eller hvis beholderne er lavet af et plastmateriale, som bliver blødt ved denne temperatur, skal bassinets temperatur være mellem 20 °C og 30 °C. Derudover skal en ud af hver 2.000 beholdere prøves ved en højere temperatur.

6.2.6.3.2.1.2 Der må ikke forekomme lækage eller varig deformation af aerosolbeholdere, undtagen plastaerosolbeholdere, som godt må ændre form, når de blødgøres, forudsat at de ikke lækker.

6.2.6.3.2.2 *Alternative metoder*

Med den kompetente myndigheds godkendelse kan der anvendes alternative metoder, som giver et tilsvarende sikkerhedsniveau, såfremt de opfylder bestemmelserne i punkterne 6.2.6.3.2.2.1, 6.2.6.3.2.2.2 og 6.2.6.3.2.2.3.

6.2.6.3.2.2.1 *Kvalitetssystem*

Virksomheder til fyldning af aerosolbeholdere og fremstilling af komponenter hertil skal have et kvalitetssystem. Kvalitetssystemet skal omfatte procedurer, der sikrer, at alle aerosolbeholdere, der lækker, eller som er deformeret, afvises og ikke transporteres.

Kvalitetssystemet skal omfatte:

- a) en beskrivelse af organisationsstruktur og ansvar,
- b) relevante eftersyns- og prøvnings-, kvalitetskontrol-, kvalitetssikrings- og driftsinstruktioner, der skal anvendes,
- c) kvalitetsdokumentation, f.eks. eftersynsrapporter, prøvningsdata, kalibreringsdata og attester,
- d) ledelseevalueringer for at sikre effektiv implementering af kvalitetssystemet,
- e) proces til kontrol af dokumenter og revision af disse,
- f) midler til kontrol af ikke-overensstemmende aerosolbeholdere,
- g) uddannelsesprogrammer og kvalifikationsprocedurer for relevant personale, og
- h) procedurer til at sikre, at slutproduktet ikke beskadiges.

Der skal afholdes en førstegangsauditering og periodiske auditeringer, som opfylder den kompetente myndigheds krav. Disse auditeringer skal sikre, at det godkendte system forbliver tilstrækkeligt og effektivt. Den kompetente myndighed skal have forhåndsmeddelelse om eventuelle foreslåede ændringer.

6.2.6.3.2.2.2 *Tryk- og tæthedsprøvning af aerosolbeholdere før fyldning*

Hver enkelt tom aerosolbeholder skal udsættes for et tryk, der er lig med eller over det maksimale tryk, der forventes i de fyldte aerosolbeholdere ved 55 °C (50 °C, hvis væskefasen ikke overstiger 95 % af beholderens kapacitet ved 50 °C). Dette skal være mindst to tredjedele af aerosolbeholderens konstruktionstryk. Hvis en aerosolbeholder viser tegn på lækage med en lækhastighed på $3,3 \times 10^{-2}$ mbar·l·s⁻¹ eller derover ved prøvningstrykket eller viser tegn på deformation eller andre defekter, skal den afvises.

6.2.6.3.2.2.3 *Prøvning af aerosolbeholdere efter fyldning*

Inden fyldning skal fyldningsvirksomheden sikre, at krympningsudstyret er indstillet korrekt, og at der anvendes det angivne drivmiddel.

Hver enkelt fyldt aerosolbeholder skal vejes og gennemgå en tæthedsprøvning. Lækagedetekteringsudstyret skal være tilstrækkeligt følsomt til at påvise en lækhastighed på mindst $2,0 \times 10^{-3}$ mbar·l·s⁻¹ ved 20 °C.

Alle aerosolbeholdere, der viser tegn på lækage, deformation eller overvægt, skal afvises.

6.2.6.3.3 Med den kompetente myndigheds godkendelse er aerosolbeholdere og små beholdere, som indeholder farmaceutiske produkter og ikke-antændelige gasser, der skal være sterile, men som kan blive negativt påvirket ved prøvning i varmtvandsbassin, ikke underlagt kravene i punkterne 6.2.6.3.1 og 6.2.6.3.2, hvis:

- a) de indeholder ikke-antændelig gas og enten
- (i) indeholder andre stoffer, som er bestanddele af farmaceutiske produkter til medicinsk, veterinær eller lignende brug;
 - (ii) indeholder andre stoffer, der anvendes i produktionsprocessen for farmaceutiske produkter; eller
 - (iii) anvendes medicinsk, veterinært eller lignende;
- b) der opnås et tilsvarende sikkerhedsniveau ved fabrikantens brug af alternative metoder til lækagedetektering og trykstyrke, f.eks. heliumdetektering og prøvning i vandbassin af en statistisk stikprøve på mindst 1 af 2.000 i hver produktionsbatch; og
- c) farmaceutiske produkter fremstilles i henhold til ovenstående pkt. a), i) og iii) under myndighed af et nationalt sundhedsvæsen. Hvis den kompetente myndighed kræver det, skal principperne for god fremstillingspraksis (GMP) som fastlagt af Verdenssundhedsorganisationens (WHO)⁴ opfyldes.

6.2.6.4 Henvisning til standarder

Kravene i dette afsnit anses for opfyldt, hvis følgende standarder er overholdt:

- for aerosolbeholdere (UN 1950 aerosoler): Bilaget til Rådets direktiv 75/324/EØF⁵ med ændringer og gældende på fremstillingsdatoen,
- for UN 2037 beholdere, små, indeholdende gas (gaspatroner), som indeholder UN 1965 carbonhydrid gasblanding, n.o.s, fordråbet: EN 417:2003 *Non-refillable metallic gas cartridges for liquefied petroleum gases, with or without a valve, for use with portable appliances - Construction, inspection, testing and marking*.

⁴ WHO-publikation: "Quality assurance of pharmaceuticals. A compendium of guidelines and related materials. Volume 2: Good manufacturing practices and inspection".

⁵ Rådets direktiv 75/324/EØF af 20. maj 1975 om tilnærmelse af medlemsstaternes lovgivning om aerosoler (EF-Tidende L 147 af 9.06.1975).

Kapitel 6.3 Bestemmelser for konstruktion og prøvning af emballager til smittefarlige stoffer i kategori A hørende til klasse 6.2

Anm.: Bestemmelserne i dette kapitel finder ikke anvendelse på emballager, som bruges til transport af stoffer hørende til klasse 6.2 i overensstemmelse med emballeringsforskrift P621 i underafsnit 4.1.4.1.

6.3.1 Generelt

6.3.1.1 Kravene i dette kapitel gælder for emballager beregnet til transport af smittefarlige stoffer i kategori A.

6.3.2 Bestemmelser for emballager

6.3.2.1 Bestemmelserne for emballager i dette afsnit bygger som beskrevet i afsnit 6.1.4 på emballager, der er i brug. Af hensyn til eventuelle videnskabelige eller teknologiske fremskridt er der ingen indvendinger mod brug af emballager med specifikationer, der adskiller sig fra de i dette kapitel nævnte, forudsat at disse emballager er lige så effektive, kan godkendes af den kompetente myndighed og kan bestå de prøvninger, der er beskrevet i afsnit 6.3.5. Prøvningsmetoder andre end de, der er beskrevet i RID, kan godkendes, hvis de er tilsvarende og anerkendes af den kompetente myndighed.

6.3.2.2 Emballager skal fremstilles og afprøves i henhold til et kvalitetssikringsprogram godkendt af den kompetente myndighed for at sikre, at enhver emballage opfylder kravene i dette kapitel.

Anm.: ISO 16106:2006 "Packaging – Transport packages for dangerous goods – Dangerous goods packagings, intermediate bulk containers (IBCs) and large packagings – Guidelines for the application of ISO 9001" indeholder acceptable retningslinjer for procedurer, der kan følges.

6.3.2.3 Fabrikanter og efterfølgende forhandlere af emballager skal tilvejebringe oplysninger om procedurer, der skal følges, samt en beskrivelse af type og dimensioner for lukkeanordninger (herunder de krævede pakninger) og alle andre komponenter, der er nødvendige for at sikre, at emballager til transport kan opnå tilfredsstillende resultater i prøvningerne i dette kapitel.

6.3.3 Kodemærkningssystem for storemballager

6.3.3.1 Koderne, som bruges til bestemmelse af emballagetyper fremgår af underafsnit 6.1.2.7.

6.3.3.2 Bogstaverne "U" og "W" kan stå efter emballagekoden. Bogstavet "U" angiver en særlig emballage i overensstemmelse med kravene i punkt 6.3.5.1.6. Bogstavet "W" angiver, at emballagen, skønt den er af samme type som angivet af koden, er fremstillet i henhold til en anden specifikation end den, der er nævnt i afsnit 6.1.4, og at den anses for at være tilsvarende i henhold til bestemmelserne i underafsnit 6.3.2.1.

6.3.4 Mærkning

Anm.: 1. Mærkningen angiver, at den emballage, som er forsynet med den, svarer til en konstruktionstype, der er prøvet med tilfredsstillende resultat, og at den opfylder kravene i dette kapitel vedrørende fremstilling, men ikke brug af emballagen.

2. Mærkningen er beregnet som hjælp for emballagefabrikanter, rekonditioneringsvirksomheder, forbrugere af emballager, transportører og regulerende myndigheder.

3. Mærkningen giver ikke altid alle oplysninger om prøvningsniveau osv., og der kan være behov for at tage disse yderligere i betragtning, f.eks. ved henvisning til en prøvningsattest, en prøvningsrapport eller et register over emballager, der er prøvet med et tilfredsstillende resultat.

6.3.4.1 Enhver emballage, der er beregnet til brug i overensstemmelse med RID, skal være mærket på en holdbar og let læselig måde, og mærkningen skal være placeret på en sådan måde og være af en sådan størrelse i forhold til emballagen, at den er let at se. For kolli med en bruttovægt på over 30 kg skal mærkningen eller en kopi deraf placeres oven på eller på siden af emballagen. Bogstaver, tal og symboler skal være mindst 12 mm høje, med undtagelse af emballager med en kapacitet på 30 liter eller 30 kg eller derunder, hvor de skal være mindst 6 mm høje, og for emballager med en kapacitet på mindre end 5 liter eller 5 kg, hvor de skal være af passende størrelse.

6.3.4.2 En emballage, som opfylder bestemmelserne i dette afsnit og i afsnit 6.3.5, skal efter den kompetente myndigheds afgørelse være forsynet med:

- a) De Forenede Nationers emballagesymbol: Dette symbol skal ikke anvendes til noget andet formål end at attestere, at en emballage, en UN-tank eller en MEGC opfylder kravene i kapitlerne 6.1, 6.2, 6.3, 6.5, 6.6 og 6.7. 
- b) Emballagens kodenummer i overensstemmelse med kravene i afsnit 6.1.2.
- c) Teksten «KLASSE 6.2»^{*}.
- d) De sidste to tal i emballagens fremstillingsår.
- e) De internationale kendingsbogstaver for den stat, i hvilken godkendelsen blev udstedt.¹
- f) Fabrikantens navn eller anden af den kompetente myndighed fastsat identifikation af emballagen.
- g) For emballager, der opfylder bestemmelserne i underafsnit 6.3.5.1.6, bogstavet «U», som indsættes umiddelbart efter mærkningen, der kræves i henhold til b) ovenfor.

6.3.4.3 Mærkningen skal påføres i den rækkefølge, der er angivet i underafsnit 6.3.4.2 (a) – (g). Hvert element i mærkningen, som kræves i disse underafsnit, skal være klart adskilt, f.eks. med en skråstreg eller et mellemrum, så de er lette at identificere. Se eksemplerne i underafsnit 6.3.4.4.

Eventuelle yderligere mærkninger, som er godkendt af en kompetent myndighed, skal muliggøre korrekt identifikation af mærkningens enkelte dele i overensstemmelse med underafsnit 6.3.4.1.

6.3.4.4 **Eksempler på mærkning:**

	4G/KLASSE 6.2/06	som i punkt 6.3.4.2 a), b), c) og d)
	S/SP-9989-ERIKSSON	som i punkt 6.3.4.2 e) og f)

6.3.5 Bestemmelser for prøvning af emballager

6.3.5.1 Prøvningens udførelse og hyppighed

6.3.5.1.1 De enkelte emballagetyper konstruktion skal prøves ifølge bestemmelserne i dette afsnit i overensstemmelse med procedurer, der er fastlagt og godkendt af den kompetente myndighed, som gør det muligt at tildele mærket, og skal godkendes af denne kompetente myndighed.

6.3.5.1.2 Prøvning af hver enkelt emballagetype som beskrevet i dette kapitel skal udføres med tilfredsstillende resultat, før emballagen tages i brug. En emballagetype er defineret ved emballagens konstruktion, størrelse, materiale, tykkelse, udførelse og emballeringsmetode, men kan omfatte forskellige overfladebehandlinger. Den inkluderer også emballager, som kun afviger fra konstruktionstypen ved at have en lavere højde.

6.3.5.1.3 Prøvningen skal gentages på produktionsprøver med mellemrum fastsat af den kompetente myndighed.

6.3.5.1.4 Prøvningen skal udføres på ny efter eventuelle ændringer af emballagens konstruktion, materiale eller udførelse.

^{*} (DK-red): eller på engelsk «CLASS 6.2».

¹ De internationale kendingsbogstaver i henhold til Færdselskonventionen (Wien 1968).

- 6.3.5.1.5** Den kompetente myndighed kan tillade selektiv prøvning af emballager, som kun i mindre grad afviger fra en prøvet type, f.eks. lavere nettovægt af primærbeholdere, og emballager, som f.eks. tromler og kasser med lidt mindre udvendige mål.
- 6.3.5.1.6** Primærbeholdere af alle typer kan samles i en sekundær emballage og transporteres i den stive ydre emballage uden prøvning under følgende betingelser:
- kombinationen stiv ydre emballage skal være prøvet med tilfredsstillende resultat i henhold til underafsnit 6.3.5.2.2 med skrøbelige primærbeholdere (f.eks. af glas),
 - den sammenlagte bruttovægt af primærbeholderne må ikke overstige halvdelen af bruttovægten af de primærbeholdere, der blev anvendt til faldprøven i henhold til a) ovenfor,
 - tykkelsen af det stødabsorberende materiale mellem primærbeholderne og mellem primærbeholderne og den udvendige side af sekundæremballagen må ikke være mindre end de tilsvarende tykkelser i den oprindeligt prøvede emballage. Hvis der ved den oprindelige prøvning blev benyttet en enkelt primærbeholder, må tykkelsen af det stødabsorberende materiale mellem primærbeholderne ikke være mindre end tykkelsen af det stødabsorberende materiale mellem den udvendige side af sekundæremballagen og primærbeholderen ved den oprindelige prøvning. Hvis der (i forhold til de primærbeholdere, som blev brugt under faldprøven) anvendes enten færre eller mindre primærbeholdere, skal der anvendes ekstra stødabsorberende materiale til at udfylde hulrummet,
 - den stive ydre emballage skal i tom tilstand have bestået en stablingsprøve i overensstemmelse med underafsnit 6.1.5.6. Den samlede vægt af de identiske kolli er baseret på den sammenlagte vægt af emballagerne, der er blevet anvendt til faldprøve i henhold til a) ovenfor,
 - primærbeholdere til væsker skal være omgivet af en tilstrækkelig mængde absorberende materiale til at opsuge hele væskeindholdet i primærbeholderne,
 - hvis den stive ydre emballage er bestemt til at indeholde primærbeholdere til væsker og ikke selv er vandtæt, eller hvis den stive ydre emballage er bestemt til at indeholde primærbeholdere til faste stoffer og ikke selv er støvtæt, skal der træffes foranstaltninger i form af en tæt foring, en plasticsæk eller et andet tilsvarende effektivt omsluttende middel til at holde alle væsker eller faste stoffer tilbage i tilfælde af utæthed, og
 - foruden den i punkterne 6.3.4.2 a) - f) foreskrevne mærkning, skal emballagerne være forsynet med den mærkning, der er foreskrevet i punkt 6.3.4.2 g).
- 6.3.5.1.7** Den kompetente myndighed kan til enhver tid kræve, at det ved hjælp af prøvning i overensstemmelse med dette afsnit godtgøres, at masseproducerede emballager opfylder kravene vedrørende emballagetypeprøvning.
- 6.3.5.1.8** Forudsat at prøvningsresultaternes gyldighed ikke påvirkes og med den kompetente myndigheds godkendelse, kan adskillige prøver udføres på samme emne.
- 6.3.5.2 Klargøring af emballager med henblik på prøvning**
- 6.3.5.2.1** Prøveemner af hver emballage skal klargøres som til transport, bortset fra at et flydende eller fast smittefarligt stof, erstattes af vand, eller hvis konditionering skal foregå ved -18 °C, af vand/antifrostmiddel. Hver primærbeholder skal fyldes til mindst 98 % af dens kapacitet.
- Anm.:** Begrebet vand omfatter vand-/antifrostopløsninger med en specifik minimumsmassefylde på 0,95 for prøvning ved - 18 °C.

6.3.5.2.2 Obligatorisk prøvning og antal prøveemner

Obligatorisk prøvning for emballagetyper

Emballagetype ^(a)		Obligatorisk prøvning						
Stiv ydre emballage	Primærbeholder		Vandoversprøjtning 6.3.5.3.6.1	Koldbehandling 6.3.5.3.6.2	Fald 6.3.5.3	Ekstra fald 6.3.5.3.6.3	Punktering 6.3.5.4	Stabling 6.1.5.6
	Plast	Andet						
Papkasse	X		5	5	10	Obligatorisk med et prøveemne, når emballagen er beregnet til at indeholde tøris.	2	Obligatorisk med tre prøveemner, når en "U"-mærket emballage afprøves som beskrevet i punkt 6.3.5.1.6 for særlige bestemmelser.
		X	5	0	5		2	
Paptromle	X		3	3	6		2	
		X	3	0	3		2	
Plastkasse	X		0	5	5		2	
		X	0	5	5		2	
Plasttromle/ -dunk	X		0	3	3		2	
		X	0	3	3		2	
Kasser af andet materiale	X		0	5	5		2	
		X	0	0	5		2	
Tromler/dunke af andet materiale	X		0	3	3	2		
		X	0	0	3	2		

^(a) "Emballagetype" kategoriserer af hensyn til prøvningen emballager i henhold til deres emballagetype og materialeegenskaber.

Anm.: 1. I tilfælde, hvor en primærbeholder er fremstillet af to materialer, er det materiale, som er mest udsat for skade, bestemmende for valg af prøve.

2. Sekundæremballagens materiale tages ikke i betragtning ved valg af prøve eller prøvebetingelser.

Forklaring til tabellen:

Hvis emballagen, der skal prøves, består af en ydre papkasse med en primærbeholder af plast, skal fem prøveemner underkastes en vandoversprøjtning (se punkt 6.3.5.3.6.1) inden faldet, og yderligere fem skal konditioneres til -18°C (se punkt 6.3.5.3.6.2) inden faldet. Hvis emballagen skal indeholde tøris, skal et prøveemne yderligere falde fem gange efter konditionering i henhold til punkt 6.3.5.3.6.3.

Emballager beregnet til transport skal underkastes prøverne i underafsnittene 6.3.5.3 og 6.3.5.4. I forbindelse med ydre emballage henviser overskrifterne i tabellen til pap eller lignende materiale, hvis funktion hurtigt kan påvirkes af fugt, plast, som kan blive sprød ved lave temperaturer, og andet materiale som f.eks. metal, hvis funktion ikke påvirkes af fugt eller temperatur.

6.3.5.3 Faldprøve

6.3.5.3.1 Prøveemnerne skal falde i frit fald på et uelastisk, vandret, plant, massivt og stift underlag fra en højde på 9 m i overensstemmelse med punkt 6.1.5.3.4.

6.3.5.3.2 Er prøveemnerne udformet som kasser, skal fem prøver foretages i henholdsvis følgende retninger:

- fald med anslag mod bunden,
- fald med anslag mod toppen,

- c) fald med anslag mod langsiden,
- d) fald med anslag mod den korte side, og
- e) fald med anslag mod hjørnet.

6.3.5.3.3 Er prøveemnerne udformet som tromler, skal tre prøver foretages i henholdsvis følgende retninger:

- a) fald diagonalt på topkanten, med tyngdepunktet direkte over anstødsfladen,
- b) fald diagonalt på bundkanten,
- c) fald fladt på siden.

6.3.5.3.4 Selv om prøveemnet falder i den krævede retning, anerkendes det, at anslaget af aerodynamiske årsager eventuelt ikke sker i denne retning.

6.3.5.3.5 Efter den respektive faldsekvens må indholdet i primærbeholderen, som skal være beskyttet af støddabsorberende/absorberende materiale i sekundæremballagen, ikke være trængt ud.

6.3.5.3.6 *Særlig klargøring af prøveemnerne til faldprøven*

6.3.5.3.6.1 *Pap - vandoversprøjtningssprøve*

Ydre emballage af pap: Prøveemnet skal gennemgå en vandoversprøjtningssprøve, der simulerer regnvejr svarende til ca. 5 cm i timen i mindst en time. Det skal derefter gennemgå prøven, der er beskrevet i punkt 6.3.5.3.1.

6.3.5.3.6.2 *Plastmateriale – koldbehandling*

Primærbeholdere af plast eller andre emballager: Temperaturen for prøveemnet og dets indhold skal reduceres til -18 °C eller derunder i mindst 24 timer, og inden for 15 minutter efter, at prøveemnet er fjernet fra denne temperatur, skal den underkastes prøven, som er beskrevet i punkt 6.3.5.3.1. Hvis prøveemnet indeholder tøris, skal konditioneringen forkortes til 4 timer.

6.3.5.3.6.3 *Emballage, der skal indeholde tøris – Ekstra faldprøve*

Hvis emballagen skal indeholde tøris, skal den underkastes en ekstra prøvning foruden prøvningen i punkt 6.3.5.3.1 og, hvor relevant, 6.3.5.3.6.1 eller 6.3.5.3.6.2. Et prøveemne skal opbevares således, at al tørisen fuldstændig smelter, hvorefter det skal underkastes et fald i en af de i punkt 6.3.5.3.2 nævnte retninger, som højst sandsynligt vil medføre skade på emballagen.

6.3.5.4 **Punkteringsprøve**

6.3.5.4.1 *Emballager med en bruttovægt på 7 kg eller derunder*

Prøveemnerne anbringes på et hårdt og plant underlag. En cylinderformet stålstang med en vægt på mindst 7 kg, en diameter på 38 mm og med en halvkugleformet stødflade med en radius på højst 6 mm (se figur 6.3.5.4.2), skal slippes i et frit lodret fald fra en højde på 1 m, målt fra cylinderens stødflade til prøveemnets stødflade. Et prøveemne skal placeres på bunden, og et andet anbringes vinkelret i forhold til det første. I begge tilfælde skal stålstangen ramme primærbeholderen. Det er tilladt, at stangen gennemborer sekundæremballagen ved hvert stød under forudsætning af, at indholdet fra primærbeholderen ikke trænger ud.

6.3.5.4.2 *Emballager med en bruttovægt på over 7 kg*

Prøveemnerne skal slippes ned på endefladen af en cylinderformet stålstang. Stangen skal fæstnes lodret på et hårdt og plant underlag. Stangen skal have en diameter på 38 mm, og cylinderens øverste endeflade være halvkugleformet med en radius på højst 6 mm (se figur 6.3.5.4.2). Stangen skal rage op fra underlaget i en højde svarende til afstanden mellem primærbeholderens henholdsvis primærbeholderens midte og ydersiden af den ydre emballage, dog mindst 200 mm. Et prøveemne skal slippes med topfladen nedad i et lodret frit fald fra en højde på 1 m, målt fra stålstangens øverste endeflade. Et andet prøveemne skal slippes fra samme højde vinkelret i forhold til det første prøveemne. I begge tilfælde skal emballagen orienteres således, at stangen vil kunne gennemtrænge primærbeholderen henholdsvis primærbeholderne. Ved hvert stød accepteres gennemtrængning af sekundæremballagen under forudsætning af, at indholdet fra primærbeholderen henholdsvis primærbeholderne ikke trænger ud.

Figur 6.3.5.4.2

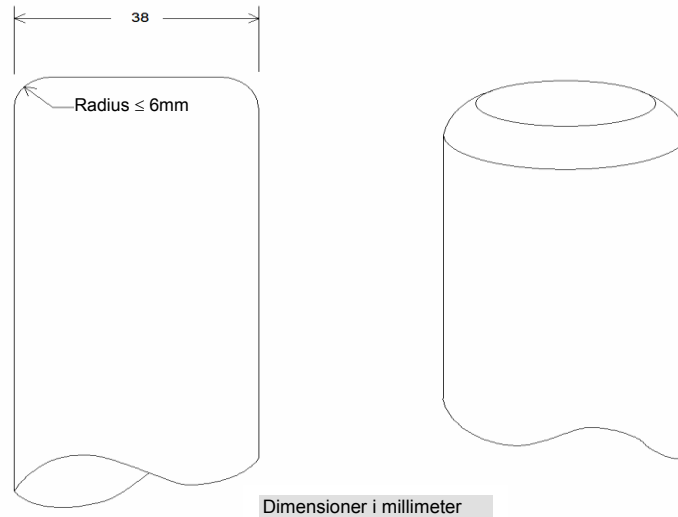

6.3.5.5 Prøvningsrapport

6.3.5.5.1 Der skal udarbejdes en skriftlig prøvningsrapport, der mindst indeholder følgende oplysninger, og som skal være til rådighed for brugerne af emballagen:

1. Prøvningsorganets navn og adresse.
2. Ansøgerens navn og adresse (hvis dette er relevant).
3. Entydig identifikation af prøvningsrapporten.
4. Prøvningens og rapportens dato.
5. Fabrikanten af emballagen.
6. Beskrivelse af emballagens konstruktionstype (f.eks. mål, materialer, lukkeanordninger, tykkelse osv.), herunder fremstillingsmetode (f.eks. sprøjtetøbning) og eventuelle tegninger og/eller fotos.
7. Maksimumkapacitet.
8. Prøvningsindhold.
9. Prøvningsbeskrivelser og -resultater.
10. Prøvningsrapporten skal underskrives med angivelse af underskriverens navn og stilling.

6.3.5.5.2 Prøvningsrapporten skal indeholde en erklæring om, at emballagen klargjort som til transport er prøvet i overensstemmelse med de relevante bestemmelser i dette kapitel, og at brugen af andre emballeringsmetoder eller -komponenter kan gøre den ugyldig. En genpart af prøvningsrapporten skal være til rådighed for den kompetente myndighed.

Kapitel 6.4 Bestemmelser for konstruktion, prøvning og godkendelse af kolli og materialer hørende til klasse 7

6.4.1 (Reserveret)

6.4.2 Generelle krav

- 6.4.2.1** Kolliet skal være konstrueret således i forhold til sin vægt, volumen og form, at det kan transporteres let og sikkert. Derudover skal kolliet være konstrueret således, at det kan fastgøres sikkert i eller på [vognen](#) under transporten.
- 6.4.2.2** Konstruktionen skal sikre, at løfteanordninger på kolliet ikke svigter, når de bruges på den tilsigtede måde, og at kolliet stadig opfylder de andre krav i dette bilag, såfremt anordningerne svigter. Ved konstruktionen skal der anvendes en sikkerhedsfaktor, som i tilstrækkelig grad tager hensyn til ryk i forbindelse med løft.
- 6.4.2.3** Løfteanordninger og andre elementer på kolliets udvendige side, der bruges ved løft, skal være konstrueret således, at de enten støtter kolliet i overensstemmelse med kravene i underafsnit 6.4.2.2 eller kan fjernes eller på anden måde gøres uanvendelige under transport.
- 6.4.2.4** Så vidt muligt skal emballagen være konstrueret og færdigbehandlet på en sådan måde, at de udvendige flader er fri for fremspring og let kan rengøres.
- 6.4.2.5** Så vidt muligt skal kolliets yderste lag være konstrueret således, at der ikke samler sig vand, som ikke kan løbe ud igen.
- 6.4.2.6** Elementer, der tilføjes kolliet under transporten, og som ikke er en del af kolliet, må ikke mindske dets sikkerhed.
- 6.4.2.7** Kolliet skal kunne modstå påvirkninger fra acceleration, vibration eller deraf følgende resonans, som kan opstå under sædvanlige transportforhold, uden at effektiviteten af lukkeanordningerne på de forskellige beholdere forringes, og samtidig med at kolliet som helhed forbliver intakt. Navnlig skal møtrikker, skruer og andre fastgørelsesanordninger være konstrueret således, at de ikke løsner sig eller går op utilsigtet, selv efter gentagen brug.
- 6.4.2.8** Emballagematerialer og andre dele eller strukturer skal være fysisk og kemisk forenelige med hinanden og med det radioaktive indhold. Der skal tages højde for deres reaktion ved bestråling.
- 6.4.2.9** Alle ventiler, som det radioaktive indhold kan slippe ud gennem, skal sikres mod uautoriseret betjening.
- 6.4.2.10** Ved konstruktion af kolliet skal der tages højde for de omgivende temperaturer og tryk, som ofte opstår under sædvanlige transportforhold.
- 6.4.2.11** Ved konstruktion af kolliet skal der tages højde for radioaktive stoffer med andre farlige egenskaber, se punkterne 2.1.3.5.3 og 4.1.9.1.5.
- 6.4.2.12** Fabrikanten og efterfølgende forhandlere af emballager skal tilvejebringe oplysninger om procedurer, der skal følges, samt en beskrivelse af type og dimensioner for lukkeanordninger (herunder de krævede pakninger) og alle andre komponenter, der er nødvendige for at sikre, at emballager til transport kan opnå tilfredsstillende resultater i prøvningerne i dette kapitel.

6.4.3 (Reserveret)

6.4.4 Krav for undtagelseskolli

Et undtagelseskolli skal være konstrueret på en sådan måde, at det opfylder kravene i afsnit 6.4.2.

6.4.5 Krav for industrielle kolli

6.4.5.1 Industrielle kolli af type IP-1, IP-2, og IP-3 skal opfylde kravene i afsnit 6.4.2 og underafsnit 6.4.7.2.

6.4.5.2 Et kolli af type IP-2 skal ved prøvning i henhold til underafsnittene 6.4.15.4 og 6.4.15.5 hindre:

- a) tab eller spredning af det radioaktive indhold og
- b) en stigning på over 20 % i det maksimale strålingsniveau på kolliets udvendige overflade.

6.4.5.3 Et kolli af type IP-3 skal overholde alle kravene i underafsnittene 6.4.7.2 - 6.4.7.15.

6.4.5.4 Alternative bestemmelser for kolli af type IP-2 og IP-3

6.4.5.4.1 Kolli kan benyttes som kolli af type IP-2, såfremt:

- a) de opfylder kravene i underafsnit 6.4.5.1,
- b) de er konstrueret til at opfylde de i kapitel 6.1 foreskrevne krav til emballagegruppe I eller II, og
- c) de ved den i kapitel 6.1 foreskrevne prøvning for emballagegruppe I eller II, hindrer:
 - (i) tab eller spredning af det radioaktive indhold og
 - (ii) en stigning på over 20 % i det maksimale strålingsniveau på kolliets udvendige overflade.

6.4.5.4.2 UN-tanke kan også benyttes som kolli af type IP-2 eller IP-3, såfremt:

- a) de opfylder kravene i underafsnit 6.4.5.1,
- b) de er konstrueret til at opfylde de i kapitel 6.7 foreskrevne krav, og kan modstå et prøvningstryk på 265 kPa, og
- c) de er konstrueret således, at en eventuel yderligere afskærmning kan modstå de statiske og dynamiske belastninger, som opstår under håndtering og sædvanlige transportforhold, og kan hindre en stigning på over 20 % i det maksimale strålingsniveau på UN-tankenes udvendige overflade.

6.4.5.4.3 Tanke, som ikke er UN-tanke, kan også benyttes som kolli af type IP-2 eller IP-3 til transport af LSA-I og LSA-II-væsker og -gasser som foreskrevet i tabel 4.1.9.2.4, såfremt

- a) de opfylder kravene i underafsnit 6.4.5.1,
- b) de er konstrueret med henblik på at opfylde de i kapitel 6.8 foreskrevne krav, og
- c) de er konstrueret således, at en eventuel yderligere afskærmning kan modstå de statiske og dynamiske belastninger, som opstår under håndtering og sædvanlige transportforhold, og kan hindre en stigning på mere end 20 % i det maksimale strålingsniveau på tankenes udvendige overflade.

6.4.5.4.4 Konstant lukkede containere kan også benyttes som kolli af type IP-2 eller IP-3, såfremt:

- a) det radioaktive indhold kun er fast stof,
- b) de opfylder kravene i underafsnit 6.4.5.1, og
- c) de er konstrueret i overensstemmelse med standarden ISO 1496-1:1990: "*Series 1 Freight Containers - Specifications and Testing - Part 1: General Cargo Containers*" og efterfølgende ændringer 1:1993, 2: 1998, 3: 2005, 4: 2006 og 5: 2006 eksklusive dimensioner og vurderinger. De skal være konstrueret således, at de ved de i dette dokument foreskrevne prøvninger og ved acceleration under sædvanlige transportforhold hindrer:
 - (i) tab eller spredning af det radioaktive indhold og
 - (ii) en stigning på over 20 % i det maksimale strålingsniveau på containerens udvendige overflade.

6.4.5.4.5 IBC'er af metal kan også benyttes som kolli af type IP-2 eller IP-3, såfremt:

- a) de opfylder kravene i underafsnit 6.4.5.1, og

b) de er konstrueret til at opfylde de i kapitel 6.5 foreskrevne krav til emballagegruppe I eller II, og såfremt de har været underkastet de i dette kapitel foreskrevne prøver, men således, at der udføres faldprøvning i den mest skadelige retning, så de hindrer:

- (i) tab eller spredning af det radioaktive indhold og
- (ii) en stigning på over 20 % i det maksimale strålningsniveau på IBC'ens udvendige overflade.

6.4.6 Krav for kolli med uranhexafluorid

6.4.6.1 Kolli, som er konstrueret til at indeholde uranhexafluorid, skal opfylde de øvrige bestemmelser i RID vedrørende stoffets radioaktive og fissile egenskaber. Medmindre det er tilladt i henhold til underafsnit 6.4.6.4, skal uranhexafluorid i mængder på 0,1 kg eller mere også emballeres og transporteres i overensstemmelse med bestemmelserne i standarden ISO 7195:2005 "*Atomenergi - Emballager af uranhexafluorid (UF₆) til transport*" og kravene i underafsnittene 6.4.6.2 og 6.4.6.3.

6.4.6.2 Hvert kolli, som er konstrueret til at indeholde mindst 0,1 kg uranhexafluorid, skal være konstrueret i overensstemmelse med følgende krav:

- a) Det skal som beskrevet i standarden ISO 7195:2005 kunne bestå konstruktionsprøvningen ifølge underafsnit 6.4.21.5 uden udslip eller uacceptable spændinger.
- b) Det skal kunne bestå fritfaldsprøvningen beskrevet i underafsnit 6.4.15.4 uden tab eller spredning af uranhexafluorid.
- c) Det skal kunne bestå varmeprøvningen beskrevet i underafsnit 6.4.17.3 uden brud på indeslutningssystemet.

6.4.6.3 Kolli, som er konstrueret til at indeholde mindst 0,1 kg uranhexafluorid, må ikke være forsynet med trykaflastningsanordninger.

6.4.6.4 Kolli, som er konstrueret til at indeholde mindst 0,1 kg uranhexafluorid, kan, under forudsætning af at den kompetente myndighed har givet tilladelse dertil, også transporteres i de tilfælde, hvor:

- a) kolliene er konstrueret i henhold til internationale eller nationale standarder bortset fra standarden ISO 7195:2005, forudsat at der opretholdes et tilsvarende sikkerhedsniveau,
- b) kolliene er konstrueret til at modstå et prøvningstryk på under 2,76 MPa som angivet i underafsnit 6.4.21.5 uden udslip eller uacceptable spændinger, eller
- c) kolliene er konstrueret til at indeholde mindst 9.000 kg uranhexafluorid, men ikke opfylder kravene i punkt 6.4.6.2 c).

I alle andre henseender skal kravene i underafsnittene 6.4.6.1 til 6.4.6.3 overholdes.

6.4.7 Krav for kolli af type A

6.4.7.1 Kolli af type A skal være konstrueret således, at de opfylder de generelle krav i afsnit 6.4.2 og underafsnittene 6.4.7.2 - 6.4.7.17.

6.4.7.2 Det mindste udvendige mål på hvert kolli skal være mindst 10 cm.

6.4.7.3 Kolliet skal være forsynet med en forsegling, som ikke let kan brydes, og som i ubrudt stand skal tjene som bevis på, at kolliet ikke har været åbnet.

6.4.7.4 Kolliets eventuelle surringsanordninger skal være konstrueret på en sådan måde, at kræfterne i disse anordninger under normale transportforhold og ved uheld ikke hindrer kolliet i at opfylde kravene i RID.

6.4.7.5 Ved konstruktion af kolliet skal der tages højde for temperaturer fra -40 °C til +70 °C for emballagens dele. Der skal tages højde for frysetemperaturer i forbindelse med væsker og for mulig nedbrydning af emballagematerialerne inden for det givne temperaturområde.

- 6.4.7.6** Konstruktions- og fremstillingsteknikkerne skal være i overensstemmelse med nationale eller internationale standarder eller andre krav, som kan godkendes af den kompetente myndighed.
- 6.4.7.7** Konstruktionen skal omfatte et indeslutningssystem, som holdes forsvarligt lukket med en fastgørelsesanordning, der ikke kan åbnes utilsigtet eller ved tryk, som kan opstå inden i kolliet.
- 6.4.7.8** Radioaktivt stof i speciel form kan betragtes som en del af indeslutningssystemet.
- 6.4.7.9** Hvis indeslutningssystemet udgør en separat del af kolliet, skal systemet kunne lukkes forsvarligt med en fastgørelsesanordning, som er uafhængig af andre dele af emballagen.
- 6.4.7.10** Hvor det er relevant, skal der ved konstruktion af dele til indeslutningssystemet tages højde for nedbrydning af væsker eller andre følsomme materialer som følge af radiolyse samt dannelse af gas ved kemisk reaktion og radiolyse.
- 6.4.7.11** Indeslutningssystemet skal tilbageholde det radioaktive indhold ved en reduktion af det omgivende tryk til 60 kPa.
- 6.4.7.12** Ventiler, som ikke er trykafslætningsventiler, skal være indkapslet, så der ikke opstår udslip fra ventilen.
- 6.4.7.13** En strålingsafskærmning, som omslutter en kollikomponent, der er en del af indeslutningssystemet skal være konstrueret således, at komponenten ikke utilsigtet løsner sig fra afskærmningen. Når strålingsafskærmningen og denne komponent udgør en samlet enhed, skal strålingsafskærmningen kunne lukkes forsvarligt med en fastgørelsesanordning, som er uafhængig af andre emballagedele.
- 6.4.7.14** Et kolli skal være konstrueret således, at det ved prøvningen i henhold til underafsnit 6.4.15 hindrer:
- tab eller spredning af det radioaktive indhold og
 - en stigning på over 20 % i det maksimale strålingsniveau på kolliets udvendige overflade.
- 6.4.7.15** Ved konstruktion af et kolli til flydende, radioaktive stoffer skal der medtages et tomrum, der tager højde for ændringer i indholdets temperatur, dynamiske påvirkninger og fyldningsdynamik.
- Kolli af type A til væsker*
- 6.4.7.16** Et kolli af type A til flydende radioaktive stoffer skal desuden:
- opfylde betingelserne i underafsnit 6.4.7.14 a), hvis kolliet gennemgår prøvningen i underafsnit 6.4.16 og
 - enten
 - være forsynet med tilstrækkeligt absorberende materiale, der kan optage det dobbelte af volumen af det flydende indhold; dette absorberende materiale skal være anbragt, så det er i berøring med væsken i tilfælde af utæthed, eller
 - være forsynet med et indeslutningssystem med primære indre og sekundære ydre indeslutningskomponenter, som sikrer indeslutning af det flydende indhold og dets tilbageholdelse inden for de sekundære ydre indeslutningskomponenter, selv hvis de primære indre komponenter er utætte.
- Kolli af type A til gasser*
- 6.4.7.17** Et kolli til gasser skal hindre tab eller spredning af det radioaktive indhold, hvis kolliet gennemgår prøvningen i henhold til afsnit 6.4.16. Dette krav gælder ikke for kolli af type A til tritiumgas eller ædelgasser.

6.4.8 Krav for kolli af type B(U)

6.4.8.1 Kolli af type B(U) skal være konstrueret således, at de opfylder kravene i afsnit 6.4.2 og underafsnittene 6.4.7.2 - 6.4.7.15, bortset fra det i punkt 6.4.7.14 a) angivne, samt kravene i underafsnittene 6.4.8.2 - 6.4.8.15.

6.4.8.2 Et kolli skal være konstrueret således, at varme, som dannes i kolliet af det radioaktive indhold ved de omgivende forhold beskrevet i underafsnittene 6.4.8.5 og 6.4.8.6 under normale transportforhold som påvist ved prøvningen i henhold til afsnit 6.4.15 ikke påvirker kolliet på en sådan måde, at det ikke opfylder de relevante krav for indeslutning og afskærmning, hvis det er uden opsyn i en uge. Der skal især fokuseres på varmepåvirkninger, som kan:

- a) ændre det radioaktive indholds opbygning, geometriske form eller fysiske tilstand eller, hvis det radioaktive stof opbevares i en dunk eller beholder (f.eks. brændselselementer med indkapsling), kan få dunken, beholderen eller det radioaktive stof til at deformeres eller smelte, eller
- b) reducere emballagens effektivitet gennem differentiell varmeudvidelse eller ved, at strålingsafskærmningsmaterialet revner eller smelter, eller
- c) sammen med fugt kan fremme korrosion.

6.4.8.3 Et kolli skal være konstrueret således, at temperaturen på kolliets tilgængelige overflade ved det omgivende forhold beskrevet i underafsnit 6.4.8.5, og hvis kolliet ikke er isoleret, ikke overstiger 50 °C, medmindre kolliet transporteres under eneanvendelse.

6.4.8.4 Den maksimale temperatur på let tilgængelige overflader under transport af et kolli under eneanvendelse må ikke overstige 85 °C, hvis det ikke udsættes for solindstråling under de omgivende forhold, som er beskrevet i underafsnit 6.4.8.5. Der kan tages højde for personbeskyttende barrierer eller skærme, uden at disse skal gennemgå prøvning.

6.4.8.5 Den omgivende temperatur antages at være 38 °C.

6.4.8.6 Solindstrålingsforholdene antages at være i overensstemmelse med tabel 6.4.8.6.

Tabel 6.4.8.6: Solindstrålingsdata

Eks.	Overfladens form og placering	Solindstråling 12 timer/dag (W/m ²)
1	Flad vandret overflade, som under transporten vender nedad	0
2	Flad vandret overflade, som under transporten vender opad	800
3	Lodret overflade	200 ^{a)}
4	Andre overflader (ikke vandrette), som under transporten vender nedad	200 ^{a)}
5	Alle andre overflader	400 ^{a)}

Note ^{a)} Alternativt kan der benyttes en sinusfunktion, hvis der anvendes en absorptionsfaktor og ses bort fra påvirkninger ved mulig refleksion fra tilgrænsende objekter.

6.4.8.7 Et kolli med varmebeskyttelse, som skal opfylde kravene i forbindelse med varmeprovningen i underafsnit 6.4.17.3, skal være konstrueret således, at beskyttelsen stadig virker, hvis kolliet gennemgår prøvningerne i afsnit 6.4.15 og punkt 6.4.17.2 a) og b) eller i punkt 6.4.17.2 b) og c). En sådan beskyttelse på kolliets yderside må ikke være revet, skåret i stykker, have forskubbet sig eller være ødelagt som følge af hårdhændet håndtering.

6.4.8.8 Et kolli skal være konstrueret således, at det ved prøvning i henhold til:

- a) afsnit 6.4.15 begrænser tabet af det radioaktive indhold til maksimalt 10⁻⁶ A₂ i timen, og
- b) underafsnit 6.4.17.1, punkt 6.4.17.2 b), underafsnittene 6.4.17.3 og 6.4.17.4 samt prøvningen i henhold til

(i) punkt 6.4.17.2 c), når kolliets vægt ikke overstiger 500 kg, den samlede massefylde er maksimalt 1.000 kg/m^3 på basis af de udvendige mål, og det radioaktive indhold over $1.000 A_2$ ikke er et radioaktivt stof i speciel form, eller

(ii) punkt 6.4.17.2 a) for alle andre kolli,

opfylder følgende krav:

- fastholdelse af tilstrækkelig afskærmning til at sikre, at strålningsniveauet i en afstand på 1 m fra kolliets overflade ikke overstiger 10 mSv/h for det maksimale radioaktive indhold, som kolliet skal kunne indeholde, og
- begrænsning af det akkumulerede tab af radioaktivt indhold inden for en uge til højst $10 A_2$ for krypton-85 og højst A_2 for alle andre radionuklider.

Ved blandinger af forskellige radionuklider finder bestemmelserne i punkterne 2.2.7.2.2.4 - 2.2.7.2.2.6 anvendelse, bortset fra, at der kan benyttes en effektiv $A_2(i)$ -værdi svarende til $10 A_2$ for krypton-85. I ovennævnte tilfælde a) skal der tages højde for grænseværdierne for udvendig kontaminering i punkt 4.1.9.1.2.

- 6.4.8.9** Et kolli til radioaktivt indhold med en aktivitet på mere end $10^5 A_2$ skal være konstrueret således, at der ikke sker brud på indeslutningssystemet, hvis kolliet gennemgår den udvidede prøve ved nedsækning i vand, som er beskrevet i afsnit 6.4.18.
- 6.4.8.10** Overholdelse af de tilladte grænseværdier for udslip af aktivitet må hverken afhænge af filtre eller af et mekanisk kølesystem.
- 6.4.8.11** Et kolli må ikke indeholde et trykafstnningssystem i indeslutningssystemet, som muliggør frigivelse af radioaktive stoffer til miljøet under betingelserne for prøvningen i henhold til afsnittene 6.4.15 og 6.4.17.
- 6.4.8.12** Et kolli skal være konstrueret således, at belastningerne i indeslutningssystemet ved det maksimale normale arbejdstryk og under prøvningen i henhold til afsnittene 6.4.15 og 6.4.17 ikke når værdier, som påvirker kolliet på en sådan måde, at det ikke opfylder de relevante krav.
- 6.4.8.13** Det maksimale normale arbejdstryk for et kolli må ikke overstige et overtryk på 700 kPa.
- 6.4.8.14** Et kolli indeholdende radioaktivt stof med lav spredningsrisiko skal konstrueres således, at enhver form for anordning, der tilføjes det radioaktive stof med lav spredningsrisiko, som ikke er en del af dette, eller enhver indre komponent i emballagen skal modsat ikke påvirke funktionen af det radioaktive stof med lav spredningsrisiko.
- 6.4.8.15** Et kolli skal være konstrueret til et omgivende temperaturområde fra $-40 \text{ }^\circ\text{C}$ til $+38 \text{ }^\circ\text{C}$.

6.4.9 Krav for kolli af type B(M)

- 6.4.9.1** Kolli af type B(M) skal opfylde kravene for kolli af type B(U), som er fastlagt i underafsnit 6.4.8.1, bortset fra, at kolli, som udelukkende skal transporteres inden for et bestemt land eller mellem bestemte lande, kan underkastes andre betingelser end dem, som er fastlagt i underafsnittene 6.4.7.5, 6.4.8.5, 6.4.8.6 og 6.4.8.9 - 6.4.8.15 ovenfor, med godkendelse af de kompetente myndigheder i disse lande. Dog skal kravene for kolli af type B(U), som er fastlagt i underafsnittene 6.4.8.9-6.4.8.15, så vidt muligt være opfyldt.
- 6.4.9.2** Periodisk udluftning af kolli af type B(M) kan tillades under transport, såfremt overvågningsforanstaltningerne for udluftning er godkendt af de relevante kompetente myndigheder.

6.4.10 Bestemmelser for kolli af type C

6.4.10.1 Kolli af type C skal opfylde bestemmelserne, som er fastlagt i afsnit 6.4.2 og underafsnittene 6.4.7.2 - 6.4.7.15, bortset fra 6.4.7.14 (a) og bestemmelserne, som er fastlagt i underafsnittene 6.4.8.2 - 6.4.8.6, 6.4.8.10 - 6.4.8.15, og desuden i 6.4.10.2 - 6.4.10.4.

6.4.10.2 Et kolli skal kunne opfylde vurderingskriterierne for prøvninger, der er beskrevet i punkterne 6.4.8.8 b) og 6.4.8.12 efter nedgravning i et miljø, der er defineret af en varmekonduktivitet på $0,33 \text{ W}\cdot\text{m}^{-1}\cdot\text{K}^{-1}$ og en temperatur på $38 \text{ }^\circ\text{C}$ i stationær tilstand. Vurderingen forudsætter som udgangspunkt, at en eventuel varmeisolering af kolliet forbliver intakt, at kolliet er under det maksimale normale arbejdstryk, og at den omgivende temperatur er på $38 \text{ }^\circ\text{C}$.

6.4.10.3 Et kolli skal være konstrueret således, at det ved det maksimale normale arbejdstryk og under:

- a) prøvningerne i henhold til afsnit 6.4.15 begrænser tabet af radioaktivt indhold til højst 10^{-6} A_2 i timen, og
- b) prøvningssekvenserne i henhold til underafsnit 6.4.20.1, opfylder følgende krav:
 - (i) fastholdelse af tilstrækkelig afskærmning til at sikre, at strålingsniveauet i en afstand på 1 m fra kolliets overflade ikke overstiger 10 mSv/h for det maksimale radioaktive indhold, som kolliet skal kunne indeholde, og
 - (ii) begrænsning af det akkumulerede tab af radioaktivt indhold inden for en uge til højst 10 A_2 for krypton-85 og højst A_2 for alle andre radionuklider.

Ved blandinger af forskellige radionuklider finder bestemmelserne i punkterne 2.2.7.2.2.4 - 2.2.7.2.2.6 anvendelse, bortset fra, at der kan benyttes en effektiv $\text{A}_2(i)$ -værdi svarende til 10 A_2 for krypton-85. I ovennævnte tilfælde a) skal der tages højde for grænseværdierne for udvendig kontaminering jf. punkt 4.1.9.1.2.

6.4.10.4 Et kolli skal være konstrueret således, at der ikke sker brud på indeslutningssystemet, hvis kolliet gennemgår den udvidede prøve ved nedsækning i vand, som er beskrevet i afsnit 6.4.18.

6.4.11 Krav for kolli, der indeholder fissile stoffer

6.4.11.1 Fissile stoffer skal transporteres således, at:

- a) der fastholdes underkritikalitet under normale transportforhold og ved uheld, og især skal følgende uforudsete hændelser tages i betragtning:
 - (i) der siver vand ud af eller ind i kolliene,
 - (ii) de indbyggede neutronabsorbatorers eller -moderatorers effektivitet falder,
 - (iii) indholdet omfordeles enten i kolliet eller som følge af udslip fra kolliet,
 - (iv) afstand formindskes i eller mellem kolliene,
 - (v) kolliene nedsænkes i vand eller begravnes i sne, og
 - (vi) temperaturændringer; og
- b) følgende krav opfyldes:
 - (i) kravet i underafsnit 6.4.7.2 vedrørende kolli indeholdende fissile stoffer,
 - (ii) andre krav i RID vedrørende stoffets radioaktive egenskaber og
 - (iii) kravene i underafsnittene 6.4.11.3 - 6.4.11.12, medmindre der gælder en undtagelse ifølge underafsnit 6.4.11.2.

6.4.11.2 Fissile stoffer, der opfylder en af bestemmelserne a) - d) i punkt 2.2.7.2.3.5, er undtaget fra kravet om at blive transporteret i kolli, som opfylder underafsnittene 6.4.11.3 - 6.4.11.12, samt de øvrige krav i RID, der finder anvendelse på fissile stoffer. Kun én type undtagelse er tilladt for hver forsendelse.

- 6.4.11.3** Hvis den kemiske eller fysiske form, den isotopiske sammensætning, massen eller koncentrationen, modereringsforholdet eller massefylden, eller den geometriske konfiguration ikke er kendt, skal vurderingerne i underafsnittene 6.4.11.7 - 6.4.11.12 foretages, idet det antages, at hver ukendt parameter har den værdi, som giver den maksimale neutronmultiplikation i overensstemmelse med de kendte betingelser og parametre i disse vurderinger.
- 6.4.11.4** For brugt nukleart brændsel skal vurderingerne i underafsnittene 6.4.11.7 - 6.4.11.12 baseres på en isotopisk sammensætning, som det er påvist giver:
- den maksimale neutronmultiplikation i løbet af bestrålingsperioden eller
 - et konservativt skøn over neutronmultiplikationen for kollivurderingerne. Der skal foretages en måling efter bestråling, men før afsendelse, for at bekræfte konservatismen i forbindelse med den isotopiske sammensætning.
- 6.4.11.5** Når kolliet har gennemgået prøvningen i afsnit 6.4.15, skal det:
- bevare kolliets udvendige minimumsdimensioner på mindst 10 cm; og
 - hindre indtrængen af en terning med en sidelængde på 10 cm.
- 6.4.11.6** Et kolli skal være konstrueret til et omgivende temperaturområde fra $-40\text{ }^{\circ}\text{C}$ til $+38\text{ }^{\circ}\text{C}$, medmindre andet er angivet af den kompetente myndighed i godkendelsesattesten for kollikonstruktionen.
- 6.4.11.7** For et isoleret kolli skal det antages, at der kan trænge vand ind i eller ud fra alle hulrum i kolliet, inklusive hulrum i indeslutningssystemet. Hvis konstruktionen omfatter særlige elementer, som hindrer vand i at trænge ind i eller ud af visse hulrum, selv som et resultat af fejl, kan det antages, at disse hulrum er tætte. Særlige elementer omfatter følgende:
- flere højeffektive vandbarrierer, hvoraf mindst to er vandtætte ved prøvning af kolliet i henhold til punkt 6.4.11.12 b), omfattende kvalitetskontrol under fremstilling, vedligeholdelse og reparation af emballager og prøvning til påvisning af, at hvert kolli er lukket før afsendelse, eller
 - for kolli, der udelukkende indeholder uranhexafluorid med en maksimal berigelse på 5 masse-% uran-235:
 - kolli, hvor der efter den i punkt 6.4.11.12 b) foreskrevne prøvning ikke er fysisk kontakt mellem ventilen og andre dele af emballagen, bortset fra det oprindelige fastgørelsespunkt, og hvor ventilerne stadig er vandtætte efter den i underafsnit 6.4.17.3 foreskrevne prøvning, og
 - omfattende kvalitetskontrol under fremstilling, vedligeholdelse og reparation af emballagerne sammen med prøvning til påvisning af, at hvert kolli er lukket før afsendelse.
- 6.4.11.8** Det antages, at indeslutningssystemet skal reflekteres tæt af mindst 20 cm vand eller en større refleksion fra emballagens omgivende materiale. Hvis det kan påvises, at indeslutningssystemet bliver inden i emballagen efter prøvningen beskrevet i punkt 6.4.11.12 b), kan det dog antages i punkt 6.4.11.9 c), at emballagen reflekteres tæt af mindst 20 cm vand.
- 6.4.11.9** Kolliet skal være underkritisk under de i underafsnittene 6.4.11.7 og 6.4.11.8 beskrevne forhold med de kolliforhold, som medfører den maksimale neutronmultiplikation, der er i overensstemmelse med:
- sædvanlige transportforhold (uden uheld),
 - prøvningen beskrevet i punkt 6.4.11.11 b),
 - prøvningen beskrevet i punkt 6.4.11.12 b).
- 6.4.11.10** (Reserveret)
- 6.4.11.11** Der skal afledes et tal «N» ved sædvanlige transportforhold, således at fem gange «N»-kolli er underkritisk for den opstilling og de kolliforhold, som giver den maksimale neutronmultiplikation, der er i overensstemmelse med følgende:
- der må ikke være noget mellem kolliene, og kolliopstillingen skal reflekteres på alle sider af mindst 20 cm vand, og
 - kollienes tilstand skal være deres vurderede og påviste tilstand, hvis de havde gennemgået prøvningen i henhold til afsnit 6.4.15.

6.4.11.12 Der skal afledes et tal «N» ved uheld, således at to gange «N»-kolleri er underkritisk for opstillingen og kolliforholdene, som giver den maksimale neutronmultiplikation, der er i overensstemmelse med følgende:

- a) hydrogenholdig moderering mellem kolliene, og kolliopstillingen reflekteres på alle sider af mindst 20 cm vand, og
- b) prøvningen i henhold til afsnit 6.4.15 efterfulgt af den af nedenstående prøvninger, som er mest begrænsende:
 - (i) prøvningen beskrevet i punkt 6.4.17.2 b) og enten punkt 6.4.17.2 c) for kolli med en vægt på højst 500 kg og en samlet massefylde på højst 1.000 kg/m³ baseret på de udvendige mål eller punkt 6.4.17.2 a) for alle andre kolli, efterfulgt af prøvningen beskrevet i underafsnit 6.4.17.3 og afsluttet med prøvningen beskrevet i underafsnittene 6.4.19.1 - 6.4.19.3, eller
 - (ii) prøvningen beskrevet i underafsnit 6.4.17.4, og
- c) hvor noget af det fissile stof undviger fra indeslutningssystemet efter prøvningen i punkt 6.4.11.12 b), antages det, at det fissile stof undviger fra hvert kolli i rækken, og alt det fissile stof skal ordnes i den konfiguration og moderering, som medfører den maksimale neutronmultiplikation med tæt refleksion af mindst 20 cm vand.

6.4.11.13 Kritikalitetssikkerhedsindekset (CSI) for kolli med fissile stoffer bestemmes ved at dividere tallet 50 med den mindste af de to værdier for «N», som udledes af punkterne 6.4.11.11 og 6.4.11.13 (dvs. $CSI = 50/N$). Værdien af kritikalitetssikkerhedsindekset kan være nul, forudsat at et ubegrænset antal af kolli er underkritiske (dvs. hvis «N» i praksis er uendelig i begge tilfælde).

6.4.12 Prøvningsprocedurer og påvisning af overensstemmelse

6.4.12.1 Påvisning af overensstemmelse med de ydelsesstandarder, som kræves i punkterne 2.2.7.2.3.1.3, 2.2.7.2.3.1.4, 2.2.7.2.3.3.1, 2.2.7.2.3.3.2, 2.2.7.2.3.4.1 og 2.2.7.2.3.4.2 samt afsnittene 6.4.2 - 6.4.11, skal opnås ved en af nedenstående metoder eller ved en kombination heraf:

- a) Udførelse af prøvning med prøveemner, der repræsenterer LSA-III-stoffer eller radioaktive stoffer i speciel form eller med lav spredningsrisiko, eller med prototyper eller prøvestykker af emballagen, hvor indholdet af prøveemnet eller emballagen ved prøvningen bedst muligt skal simulere de forventede former for radioaktivt indhold, og prøveemnet eller emballagen, som skal prøves, er klargjort til transport.
- b) Henvisning til tidligere tilfredsstillende påvisninger af tilstrækkelig lignende art.
- c) Udførelse af prøvning med modeller af passende størrelse med sådanne elementer, som er væsentlige for den undersøgte genstand, når ingeniørmæssig erfaring har vist, at resultaterne af en sådan prøvning er egnede til konstruktionsmæssige formål. Når der bruges en model, kan det være nødvendigt at tilpasse visse prøvningsparametre, f.eks. penetratordiameter eller trykbelastning.
- d) Beregning eller sagligt argument, når beregningsprocedurerne og -parametrene generelt anses for pålidelige eller forsigtige.

6.4.12.2 Når prøveemnet, prototypen eller prøvestykket har gennemgået prøvningen, skal der bruges passende vurderingsmetoder til at sikre, at kravene for prøvningsprocedurerne er opfyldt i overensstemmelse med de ydelses- og godkendelsesstandarder, som er foreskrevet i punkterne 2.2.7.2.3.1.3, 2.2.7.2.3.1.4, 2.2.7.2.3.3.1, 2.2.7.2.3.3.2, 2.2.7.2.3.4.1 og 2.2.7.2.3.4.2 samt afsnittene 6.4.2 - 6.4.11.

6.4.12.3 Alle prøveemner skal kontrolleres før prøvning med henblik på at identificere og registrere fejl eller skader, herunder følgende:

- a) afvigelse fra konstruktionen,
- b) fabrikationsfejl,
- c) korrosion eller anden nedbrydning og
- d) ændring af egenskaber.

Kolliets indeslutningssystem skal angives tydeligt. Prøveemnets udvendige elementer skal identificeres tydeligt, så der let og tydeligt kan henvises til alle dele af prøveemnet.

6.4.13 Prøvning af indeslutningssystemets tilstand og afskærmning samt evaluering af kritikalitetssikkerhed

Efter hver af de relevante prøvninger, som er beskrevet i afsnittene 6.4.15 - 6.4.21:

- skal fejl og skader identificeres og registreres,
- skal det besluttes, hvorvidt indeslutningssystemets tilstand og afskærmning er bevaret, som det kræves i afsnittene 6.4.2 - 6.4.11 for det prøvede kolli, og
- skal det for kolli, der indeholder fissile stoffer, besluttes, hvorvidt de antagelser og betingelser, som er brugt ved de i henhold til underafsnittene 6.4.11.1 - 6.4.11.13 påkrævede vurderinger for et eller flere kolli, er gyldige.

6.4.14 Anstødsflade for faldprøvning

Anstødsfladen for faldprøvningen som beskrevet i punkt 2.2.7.2.3.3.5 a), underafsnit 6.4.15.4, punkt 6.4.16 a) og i underafsnittene 6.4.17.2 og 6.4.20.2 skal være en plan vandret flade, hvor øget modstand mod forskydning eller deformation ved anslag fra prøveemnet ikke forværrer skaden på prøveemnet betydeligt.

6.4.15 Prøvning til påvisning af evnen til at holde til normale transportforhold

6.4.15.1 Prøvningen omfatter en vandoversprøjtningssprøve, en prøve med frit fald, en stablingsprøve og en penetrationsprøve. Prøveemner af kolliet skal gennemgå prøven med frit fald, stablingsprøven og penetrationsprøven, i alle tilfælde efter at have været underkastet vandoversprøjtningssprøven. Der kan benyttes samme prøveemne til alle prøver, forudsat at kravene i underafsnit 6.4.15.2 er opfyldt.

6.4.15.2 Fra vandoversprøjtningssprøven til den efterfølgende prøve skal der gå så lang tid, at vandet kan trænge ind så godt som muligt, uden at prøveemnets udvendige sider når at tørre i nævneværdig grad. Medmindre andet godtgøres, antages dette tidsrum at være to timer, hvis oversprøjtningen foregår fra fire retninger samtidig. Der skal dog ikke forløbe noget tidsrum, hvis oversprøjtningen foregår fra de fire retninger for en ad gangen.

6.4.15.3 Vandoversprøjtningssprøve: Prøveemnet skal gennemgå en vandoversprøjtningssprøve, der simulerer regnvejr svarende til ca. 5 cm i timen i mindst en time.

6.4.15.4 Prøve med frit fald: Prøveemnet skal falde ned på anstødsfladen, så der sker størst mulig skade på de sikkerhedsforanstaltninger, der prøves.

- Faldhøjden målt fra prøveemnets nederste punkt til anstødsfladens øverste flade må ikke være mindre end den afstand, som er angivet i tabel 6.4.15.4 for den anvendte vægt. Anstødsfladen skal være i overensstemmelse med definitionen i underafsnit 6.4.14.
- For rektangulære kolli af pap eller træ med en vægt på højst 50 kg skal et separat prøveemne udsættes for et frit fald på hvert hjørne fra en højde på 0,3 m.
- For cylinderformede kolli af pap med en vægt på højst 100 kg skal et separat prøveemne udsættes for et frit fald på hver fjerdedel af hver kant fra en højde på 0,3 m.

Tabel 6.4.15.4: Faldhøjde for prøvning af kolli med henblik på normale transportforhold

Kollivægt (kg)		Faldhøjde (m)
	kollivægt < 5000	1,2
5.000 ≤	kollivægt < 10000	0,9
10.000 ≤	kollivægt < 15000	0,6
15.000 ≤	kollivægt	0,3

6.4.15.5 Stablingsprøve: Medmindre emballagens form hindrer stabling, skal prøveemnet i et døgn udsættes for en trykbelastning, som mindst svarer til det største af følgende tryk:

- En samlet vægt på fem gange kolliets maksimumvægt; og

b) Et tryk på 13 kPa multipliceret med kolliets lodret projicerede areal.

Belastningen skal påføres ensartet på to modstående sider af prøveemnet, hvoraf en af dem skal være den side, som kolliet normalt står på.

6.4.15.6 Penetrationsprøve: Prøveemnet skal anbringes på en stiv, plan, vandret overflade, som ikke bevæger sig mærkbart, mens prøven gennemføres.

a) En stang med en diameter på 3,2 cm, en halvkugleformet ende og en vægt på 6 kg skal falde med den langsgående akse lodret og således, at den rammer i midten af emnets svageste punkt, så det ved tilstrækkelig penetration rammer indeslutningssystemet. Stangen må ikke blive væsentlig deformeret ved prøvningen.

b) Stangens faldhøjde målt fra den laveste ende til det tilsigtede træfpunkt på prøveemnets øverste flade skal være 1 m.

6.4.16 Yderligere prøvning for kolli af type A til væsker og gasser

Et enkelt prøveemne eller separate prøveemner skal gennemgå hver af følgende prøver, medmindre det kan påvises, at den ene prøve er hårdere for det omhandlede prøveemne end den anden. I så fald skal et enkelt prøveemne gennemgå den hårdere prøve.

a) Prøve med frit fald: Prøveemnet skal falde ned på en anstødsflade, så der sker størst mulig skade med henblik på indeslutning. Faldhøjden målt fra prøveemnets nederste punkt til anstødsfladens øverste flade skal være 9 m. Anstødsfladen skal være i overensstemmelse med definitionen i afsnit 6.4.14.

b) Penetrationsprøve: Prøveemnet skal gennemgå prøvningen beskrevet i underafsnit 6.4.15.6 bortset fra, at faldhøjden øges fra 1 m som beskrevet i punkt 6.4.15.6 b) til 1,7 m.

6.4.17 Prøvning til påvisning af evnen til at holde til uheld under transport

6.4.17.1 Prøveemnet skal udsættes for de akkumulerede virkninger af prøvningen som beskrevet i underafsnitene 6.4.17.2 og 6.4.17.3 i nævnte rækkefølge. Efter denne prøvning skal enten dette prøveemne eller et separat prøveemne udsættes for virkningerne af prøven ved nedsækning i vand som beskrevet i underafsnit 6.4.17.4 og eventuelt afsnit 6.4.18.

6.4.17.2 Mekanisk prøvning: Den mekaniske prøvning består af tre forskellige faldprøver. Hvert prøveemne skal udsættes for de relevante fald som beskrevet i underafsnit 6.4.8.8 eller 6.4.11.12. Når et prøveemne udsættes for fald, skal det ske i den rækkefølge, der sikrer, at prøveemnet ved afslutning af den mekaniske prøvning er ødelagt i en sådan grad, at det medfører størst mulig skade ved den efterfølgende varmeprøvning.

a) Ved fald I skal prøveemnet falde ned på anstødsfladen, så der sker størst mulig skade, og faldhøjden målt fra prøveemnets nederste punkt til anstødsfladens øverste flade skal være 9 m. Anstødsfladen skal være i overensstemmelse med definitionen i afsnit 6.4.14.

b) Ved fald II skal prøveemnet falde, så der sker størst mulig skade, på en stang, som er stift monteret vinkelret på anstødsfladen. Faldhøjden målt fra det tilsigtede træfpunkt på prøveemnet til stangens øverste flade skal være 1 m. Stangen skal være fremstillet af massivt konstruktionsstål, cylinderformet, med en diameter på $(15,0 \text{ cm} \pm 0,5 \text{ cm})$ og en længde på 20 cm, medmindre en længere stang kan forårsage større skade. I så tilfælde skal der benyttes en stang med tilstrækkelig længde til at forårsage størst mulig skade. Stangens øverste ende skal være flad og vandret med en kant, der er afrundet til en radius af højst 6 mm. Anstødsfladen, som stangen er monteret på, skal være i overensstemmelse med definitionen i afsnit 6.4.14.

c) Ved fald III skal prøveemnet gennemgå dynamisk sammentrykningsprøvning ved, at prøveemnet anbringes på anstødsfladen, så der sker størst mulig skade ved, at en masse på 500 kg rammer prøveemnet fra en højde på 9 m. Massen skal være en fast plade af konstruktionsstål, som er $1 \text{ m} \times 1 \text{ m}$, og skal falde vandret. Faldhøjden skal måles fra pladens underside til det øverste punkt på prøveemnet. Anstødsfladen, som prøveemnet står på, skal være i overensstemmelse med definitionen i afsnit 6.4.14.

6.4.17.3 Varmeprobe: Prøveemnet skal være i temperaturligevægt ved en omgivende temperatur på 38 °C, under de solindstrålingsforhold, som er angivet i tabel 6.4.8.6, og ved den maksimale konstruktionsmæssige indvendige varmeudvikling i kolliet forårsaget af det radioaktive indhold. Alternativt kan disse parametre have forskellige værdier før og efter prøvningen, hvis der tages tilstrækkeligt hensyn hertil ved den efterfølgende vurdering af kolliets reaktion.

Varmepróven skal bestå af følgende:

- a) Et prøveemne udsættes i 30 minutter for et varmemiljø med en varmestrøm, som mindst svarer til varmestrømmen ved en carbonhybridbrændstof/luft-brand under tilstrækkeligt statiske omgivende forhold, der giver en minimal gennemsnitlig flammeemissionskoefficient på 0,9 og en gennemsnitstemperatur på mindst 800 °C. Dette varmemiljø skal fuldstændigt omslutte prøveemnet med en absorptionsfaktor for overfladen på 0,8 eller den værdi, som kolliet kan påvises at have, hvis det udsættes for den nævnte brand.
- b) Herefter udsættes prøveemnet for en omgivende temperatur på 38 °C under de solindstrålingsforhold, som er angivet i tabel 6.4.8.6, og den maksimale konstruktionsmæssige indvendige varmeudvikling i kolliet forårsaget af det radioaktive indhold i tilstrækkelig lang tid til at sikre, at temperaturerne i prøveemnet falder alle steder og/eller nærmer sig en stationær tilstand. Alternativt kan disse parametre have forskellige værdier efter opvarmningen, hvis der tages tilstrækkeligt hensyn hertil ved den efterfølgende vurdering af kolliets reaktion.

Under og efter prøvningen må prøveemnet ikke afkøles kunstigt, og forbrænding af prøveemnets materialer skal foregå naturligt.

6.4.17.4 Prøve ved nedsenkning i vand: Prøveemnet nedsænkes i en vandsøjle på mindst 15 m i mindst otte timer i den stilling, hvor prøveemnet lider størst mulig skade. Med henblik på påvisning anses et udvendigt overtryk på mindst 150 kPa for at opfylde disse betingelser.

6.4.18 Udvidet prøve ved nedsenkning i vand for type B(U) og kolli af type B(M) med mere end 10^5 A₂ samt kolli af type C

Udvidet prøve ved nedsenkning i vand: Prøveemnet skal nedsænkes i en vandsøjle på mindst 200 m i mindst en time. Med henblik på påvisning anses et udvendigt overtryk på mindst 2 MPa for at opfylde disse betingelser.

6.4.19 Vandindtrængningsprøve for kolli, der indeholder fissile stoffer

6.4.19.1 Kolli, for hvilke vandindtrængen eller -udslip i det omfang, der sikres størst mulig reaktivitet, antages med henblik på vurdering i henhold til underafsnittene 6.4.11.7 - 6.4.11.12, skal ikke gennemgå prøvningen.

6.4.19.2 Før prøveemnet gennemgår vandindtrængningsprøven som angivet nedenfor skal det gennemgå prøvningen i henhold til punkt 6.4.17.2 b) og enten punkt 6.4.17.2 a) eller c) som påkrævet ifølge underafsnit 6.4.11.12 samt prøvningen beskrevet i underafsnit 6.4.17.3.

6.4.19.3 Prøveemnet skal nedsænkes i en vandsøjle på mindst 0,9 m i mindst otte timer i den stilling, hvor der forventes størst mulig utæthed.

6.4.20 Prøvninger for kolli af type C

6.4.20.1 Prøveemnerne skal udsættes for virkningerne af hver af følgende prøvningssekvenser i den nævnte rækkefølge:

- a) Prøvningerne i underafsnittene/punkterne 6.4.17.2 a), 6.4.17.2 c), 6.4.20.2 og 6.4.20.3 samt
- b) Prøvningen i underafsnit 6.4.20.4.

Der må anvendes separate prøveemner i hver af sekvenserne a) og b).

- 6.4.20.2** Punkterings-/riveprøvning: Prøveemnerne skal udsættes for de skadelige virkninger af en sonde af massivt konstruktionsstål. Sonden skal have en retning i forhold til prøveemnets overflade, som forårsager størst mulig skade ved afslutning af prøvningssekvensen i underafsnit/punkt 6.4.20.1 a).
- a) Prøveemnet, som repræsenterer et kולי med en vægt på mindre end 250 kg, skal anbringes på en anstødsflade og udsættes for, at en sonde med en vægt på 250 kg falder fra en højde på 3 m over det tilsigtede anstødspunkt. I denne prøvning skal sonden være en cylinderformet stang med en diameter på 20 cm, hvis anslagsende udgør en keglestub med følgende dimensioner: 30 cm i højden og 2,5 cm i diameter i toppen med en kant, som er afrundet til en radius af højst 6 mm. Anstødsfladen, som prøveemnet er anbragt på, skal være som beskrevet i afsnit 6.4.14.
- b) For kולי med en vægt på 250 kg eller derover skal sondens underside anbringes på en anstødsflade og prøveemnet falde ned på sonden. Faldhøjden målt fra anstødspunktet på prøveemnet til sondens øverste flade skal være 3 m. I denne prøvning skal sonden have samme egenskaber og dimensioner som angivet i a) ovenfor, bortset fra at sonden skal have en sådan længde og vægt, at der sker den størst mulige beskadigelse af prøveemnet. Anstødsfladen, som prøveemnet er anbragt på, skal være som beskrevet i afsnit 6.4.14 bortset fra, at anstødsfladen kan vende i hvilken som helst retning, så længe overfladen er normal for prøvebanen.
- 6.4.20.3** Udvidet varmeprøve: Betingelserne for denne prøve skal være som beskrevet i underafsnit 6.4.17.3, bortset fra at prøveemnet skal udsættes for varmemiljøet i 60 minutter.
- 6.4.20.4** Stødprøvning: Prøveemnet skal gennemgå en stødprøvning på en anstødsflade med en hastighed på mindst 90 m/s. i en sådan retning, at det beskadiges mest muligt. Anstødsfladen skal være som beskrevet i afsnit 6.4.14 bortset fra, at anstødsfladen kan vende i hvilken som helst retning, så længe overfladen står lodret i forhold til prøvebanen.
- 6.4.21 Eftersyn af emballage, som er konstrueret til at indeholde mindst 0,1 kg uranhexafluorid**
- 6.4.21.1** Enhver fremstillet emballage og dens betjeningsudstyr og støtteindretninger skal enten separat eller samlet gennemgå et eftersyn, lige før den tages i brug og med jævne mellemrum derefter. Disse eftersyn skal udføres og attesteres med den kompetente myndigheds samtykke.
- 6.4.21.2** Førstegangseftersynet skal bestå af en kontrol af de konstruktionsmæssige egenskaber, konstruktionsprøvning, tæthedsprøvning, vandkapacitetsprøvning og kontrol af, om betjeningsudstyret fungerer tilfredsstillende.
- 6.4.21.3** De periodiske eftersyn skal bestå af en visuel undersøgelse, konstruktionsprøvning, tæthedsprøvning og kontrol af, om betjeningsudstyret fungerer tilfredsstillende. Der må højst være fem år mellem de periodiske eftersyn. Emballager, som ikke har gennemgået eftersyn inden for denne femårige periode, skal undersøges før transport i overensstemmelse med et program, som er godkendt af den kompetente myndighed. De må ikke genfyldes, før hele programmet for de periodiske eftersyn er afsluttet.
- 6.4.21.4** Kontrollen af de konstruktionsmæssige egenskaber skal vise, at specifikationerne for konstruktionen og fabrikationsprogrammet er overholdt.
- 6.4.21.5** Ved den første konstruktionsmæssige prøvning skal emballager, som er konstrueret til at indeholde mindst 0,1 kg uranhexafluorid, gennemgå hydraulisk prøvning ved et indvendigt tryk på mindst 1,38 MPa (13,8 bar), men hvis prøvningstrykket er mindre end 2,76 MPa (27,5 bar), er en multilateral godkendelse nødvendig. Ved genprøvning af emballager kan andre tilsvarende ikke-destruktive prøvninger anvendes, såfremt der foreligger en multilateral godkendelse.
- 6.4.21.6** Tæthedsprøvningen skal gennemføres i overensstemmelse med en procedure, som kan påpege utætheder i indeslutningssystemet med en følsomhed på 0,1 Pa-l/s (10^{-6} bar-l/s).
- 6.4.21.7** Emballagernes vandkapacitet skal bestemmes med en nøjagtighed på $\pm 0,25\%$ ved en referencetemperatur på 15 °C. Volumen skal angives på den plade, som er beskrevet i underafsnit 6.4.21.8.

6.4.21.8 På hver emballage skal et skilt af korrosionsbestandigt metal være fast anbragt på et let tilgængeligt sted. Skiltet skal fastgøres på en sådan måde, at det ikke påvirker emballagens styrke. På skiltet skal mindst nedenstående oplysninger være præget eller anbragt på lignende måde:

- godkendelsesnummer,
- fabrikantens serienummer,
- maksimalt arbejdstryk (overtryk),
- prøvningstryk (overtryk),
- indhold: uranhexafluorid,
- kapacitet i liter,
- maksimalt tilladt fyldningsvægt for uranhexafluorid,
- tara,
- dato (måned, år) for førstegangsprøvning og for den seneste periodiske prøvning,
- stempel påført af den sagkyndige, der har foretaget prøvningen.

6.4.22 Godkendelse af emballagekonstruktion og materialer

6.4.22.1 Godkendelse af konstruktion af emballager, der indeholder mindst 0,1 kg uranhexafluorid, kræver følgende:

- a) Alle konstruktioner, som opfylder kravene i underafsnit 6.4.6.4, kræver multilateral godkendelse.
- b) Alle konstruktioner, som opfylder kravene i underafsnittene 6.4.6.1 - 6.4.6.3, kræver unilateral godkendelse fra den kompetente myndighed i det land, hvor konstruktionen er udviklet, medmindre multilateral godkendelse er foreskrevet andetsteds i RID.

6.4.22.2 En kollikonstruktion af type B(U) og type C kræver unilateral godkendelse med følgende undtagelser:

- a) Kollikonstruktioner til fissile stoffer, som også er underlagt kravene i underafsnittene 6.4.22.4, 6.4.23.7 og punkt 5.1.5.2.1, kræver multilateral godkendelse.
- b) En kollikonstruktion af type B(U) til radioaktive stoffer med lav spredningsrisiko kræver multilateral godkendelse.

6.4.22.3 En kollikonstruktion af type B(M), herunder konstruktioner til fissile stoffer, som også er underlagt kravene i underafsnittene 6.4.22.4 og 6.4.23.7 og punkt 5.1.5.2.1, og konstruktioner til radioaktive stoffer med lav spredningsrisiko, kræver multilateral godkendelse.

6.4.22.4 En kollikonstruktion til fissile stoffer, som ikke er undtaget fra kravene for kolli, der indeholder fissile stoffer, i henhold til underafsnit 6.4.11.2, kræver multilateral godkendelse.

6.4.22.5 Konstruktioner til radioaktive stoffer i speciel form kræver multilateral godkendelse. Konstruktioner til radioaktive stoffer med lav spredningsrisiko kræver multilateral godkendelse (se også underafsnit 6.4.23.8).

6.4.22.6 Konstruktioner, der kræver unilateral godkendelse, og som stammer fra et land, som er [en RID-kontraherende stat](#), skal godkendes af den kompetente myndighed i dette land. Hvis det land, hvor kolliet er konstrueret, ikke er en [RID-kontraherende stat](#), skal transporten foregå på følgende betingelser:

- a) Landet har udstedt en attest, der bekræfter, at kolliets konstruktion opfylder de tekniske krav i RID, og at denne attest er medunderskrevet af den kompetente myndighed i den første [RID-kontraherende stat](#), som forsendelsen berører.
- b) Hvis en [RID-kontraherende stat](#) ikke har udstedt en attest eller godkendt den eksisterende kollikonstruktion, skal kollikonstruktionen godkendes af den kompetente myndighed i den første [RID-kontraherende stat](#), som forsendelsen berører.

6.4.22.7 I afsnit 1.6.6 beskrives konstruktioner, som er godkendt i henhold til overgangsforanstaltningerne.

6.4.23 Ansøgning om og godkendelse af transport af radioaktive stoffer**6.4.23.1** (Reserveret)

6.4.23.2 En ansøgning om godkendelse af transport skal indeholde:

- a) det tidsrum i forbindelse med transporten, for hvilket der søges om godkendelse,
- b) det faktiske radioaktive indhold, de påtænkte transportformer, **vogn**typen og den sandsynlige eller foreslåede transportrute samt
- c) detaljerede oplysninger om, hvorledes de særlige forholdsregler og de administrative eller driftsmæssige kontrolforanstaltninger, der henvises til i godkendelsesattesten for kollikonstruktionen udstedt i henhold til punkt 5.1.5.2.1, vil blive gennemført.

6.4.23.3 En ansøgning om godkendelse af transport som særligt arrangement skal indeholde alle de oplysninger, der kræves af den kompetente myndighed som dokumentation for, at den overordnede sikkerhed ved transporten mindst svarer til den sikkerhed, der ville foreligge, såfremt alle relevante krav i RID var opfyldt.

Ansøgningen skal desuden indeholde:

- a) en redegørelse for, hvordan og hvorfor transporten ikke fuldt ud opfylder de relevante krav i RID, og
- b) en redegørelse for eventuelle særlige forholdsregler eller særlige administrative eller driftsmæssige kontrolforanstaltninger, som skal tages i anvendelse under transporten for at kompensere for den manglende overensstemmelse med de relevante krav i RID.

6.4.23.4 En ansøgning om godkendelse af kollikonstruktioner af type B(U) eller type C skal indeholde:

- a) en detaljeret beskrivelse af det påtænkte radioaktive indhold med henvisning til dets fysiske og kemiske tilstand samt arten af den udsendte stråling,
- b) en detaljeret redegørelse for konstruktionen, herunder fuldstændige konstruktionstegninger og beskrivelse af materialer og fremstillingsmetoder,
- c) en redegørelse for den udførte prøvning og resultaterne heraf, eller beregninger eller anden dokumentation for, at kollikonstruktionen opfylder de relevante krav,
- d) et udkast til drifts- og vedligeholdelsesforskrifter for brugen af emballagen,
- e) en redegørelse for indeslutningssystemets fremstillingsmaterialer, prøvetagning og prøvning, hvis kolliet er konstrueret til et maksimalt normalt arbejdsstryk over 100 kPa overtryk,
- f) en redegørelse og begrundelse for alle antagelser i sikkerhedsanalysen med hensyn til brændslets egenskaber og en beskrivelse af eventuelle målinger før transporten, som kræves i henhold til punkt 6.4.11.4 b), hvis det påtænkte radioaktive indhold består af bestrålet brændsel,
- g) oplysning om særlige stuvningsforanstaltninger med henblik på sikker bortledning af varme fra kolliet, idet der tages hensyn til de forskellige transportformer og **vogn**typen og containertypen,
- h) en reproducerbar illustration, ikke større end 21 cm × 30 cm, som viser kolliets sammensætning, og
- i) en beskrivelse af det relevante kvalitetssikringsprogram, som kræves i henhold til afsnit 1.7.3.

6.4.23.5 En ansøgning om godkendelse af kollikonstruktioner af type B(M) skal, ud over de generelle oplysninger, som kræves for godkendelse af kolli af type B(U) i underafsnit 6.4.23.4, indeholde:

- a) en oversigt over de krav i underafsnittene 6.4.7.5, 6.4.8.5, 6.4.8.6 og 6.4.8.9 - 6.4.8.15, som kolliet ikke opfylder,
- b) påtænkte yderligere driftsmæssige kontrolforanstaltninger, der skal anvendes under transport, og som ikke er nævnt i RID, men er nødvendige for at garantere kolliets sikkerhed eller kompensere for de under a) ovenfor omtalte mangler,
- c) en redegørelse for alle restriktioner for transportformen og alle særlige procedurer i forbindelse med pålæsning, transport, aflæsning eller håndtering og

d) angivelse af de omgivende forhold (temperatur, solbestråling), som kan forventes under transport, og som skal tages i betragtning ved konstruktionen.

6.4.23.6 En ansøgning om godkendelse af en kollikonstruktion til mindst 0,1 kg uranhexafluorid skal indeholde alle de oplysninger, der kræves af den kompetente myndighed som dokumentation for, at konstruktionen opfylder de relevante krav i underafsnit 6.4.6.1, og en beskrivelse af det relevante kvalitetssikringsprogram, som kræves i henhold til afsnit 1.7.3.

6.4.23.7 En ansøgning om godkendelse af en kollikonstruktion til fissile stoffer skal indeholde alle de oplysninger, der kræves af den kompetente myndighed som dokumentation for, at konstruktionen opfylder de relevante krav i underafsnit 6.4.11.1, og en redegørelse for det relevante kvalitetssikringsprogram, som kræves i henhold til afsnit 1.7.3.

6.4.23.8 En ansøgning om godkendelse af en konstruktion til radioaktive stoffer i speciel form eller en konstruktion til radioaktive stoffer med lav spredningsrisiko skal indeholde:

- a) en detaljeret beskrivelse af det radioaktive stof eller, hvis der er tale om en indkapsling, af indholdet; der skal specielt henvises til både den fysiske og kemiske tilstand,
- b) en detaljeret redegørelse for konstruktionen af enhver indkapsling, der skal anvendes,
- c) en redegørelse for den udførte prøvning og resultaterne heraf, eller beregninger, som viser, at det radioaktive stof opfylder ydelseskravene, eller anden dokumentation for, at det radioaktive stof i speciel form eller med lav spredningsrisiko opfylder de relevante krav i RID,
- d) en beskrivelse af det relevante kvalitetssikringsprogram, som kræves i henhold til afsnit 1.7.3, og
- e) alle påtænkte foranstaltninger før transport til brug i forbindelse med forsendelse af radioaktivt stof i speciel form eller radioaktivt stof med lav spredningsrisiko.

6.4.23.9 Alle godkendelsesattester, som er udstedt af en kompetent myndighed, skal tildeles et identitetsmærke, som skal have følgende standardiserede form:

Nationalitetsmærke/nummer/typekode

- a) Med forbehold af bestemmelsen i punkt 6.4.23.10 b) svarer nationalitetsmærket til de internationale kendsbogstaver for det land, som har udstedt attesten.¹
- b) Nummeret skal tildeles af den kompetente myndighed og være entydigt og specifikt med hensyn til den pågældende konstruktion eller transport. Identitetsmærket for en transportgodkendelse skal være tydeligt forbundet med identitetsmærket for godkendelsen af den pågældende konstruktion.
- c) Følgende typekoder skal anvendes i den anførte rækkefølge til angivelse af typerne for de udstedte godkendelsesattester:

AF	Kollikonstruktion af type A til fissile stoffer
B(U)	Kollikonstruktion af type B(U) [B(U) F, såfremt der er tale om fissile stoffer]
B(M)	Kollikonstruktion af type B(M) [B(M) F, såfremt der er tale om fissile stoffer]
C	Kollikonstruktion af type C (CF, såfremt der er tale om fissile stoffer]
IF	Industriel kollikonstruktion til fissile stoffer
S	Radioaktivt stof i speciel form
LD	Radioaktivt materiale med lav spredningsrisiko
T	Transport
X	Særligt arrangement

Ved kollikonstruktioner til ikke-fissilt eller undtaget-fissilt uranhexafluorid, hvor ingen af ovennævnte koder anvendes, skal følgende typekoder anvendes:

H(U) Unilateral godkendelse

¹ De internationale kendsbogstaver i henhold til Færdselskonventionen (Wien 1968).

H(M) Multilateral godkendelse

- d) For godkendelsesattester for kollikonstruktioner og radioaktive stoffer i speciel form, som ikke er udstedt i henhold til bestemmelserne om overgangsemballage i underafsnitene 1.6.5.2 - 1.6.5.4, og for radioaktive stoffer med lav spredningsrisiko skal symbolet «-96» føjes til typekoden.

6.4.23.10

Disse typekoder skal anvendes som følger:

- a) Hver attest og hvert kolli skal være forsynet med det relevante identitetsmærke, der skal være sammensat af symbolerne, som er foreskrevet i punkterne 6.4.23.9 a), b), c) og d) ovenfor. Ved kolli skal man dog kun anvende den relevante typekode for den pågældende konstruktion, eventuelt med tilføjelse af symbolet «-96» efter den anden skråstreg, dvs. at «T» eller «X» ikke indgår i kolliets identitetsmærke. Såfremt godkendelsen af konstruktionen og transporten er kombineret i én attest, er det ikke nødvendigt at gentage de relevante typekoder. F.eks.:

A/132/B(M)F-96: Kollikonstruktion af type B(M), der er godkendt til fissilt stof, der kræver multilateral godkendelse, og som den kompetente myndighed i Østrig har tildelt konstruktionsnummer 132 (angives både på kolliet og i godkendelsesattesten for kollikonstruktionen).

A/132/B(M)F-96T: Transportgodkendelse udstedt for et kolli med det ovenfor nævnte identitetsmærke (angives kun i attesten).

A/137/X: Godkendelse af transport som særligt arrangement udstedt af den kompetente myndighed i Østrig, som har tildelt den konstruktionsnummer 137 (angives kun i attesten).

A/139/IF-96: Industriel kollikonstruktion til fissilt stof, der er godkendt af den kompetente myndighed i Østrig, som har tildelt den konstruktionsnummer 139 (angives både på kolliet og i godkendelsesattesten for kollikonstruktionen).

A/145/H(U)-96: Kollikonstruktion til undtaget-fissilt uranhexafluorid, der er godkendt af den kompetente myndighed i Østrig, som har tildelt den konstruktionsnummer 145 (angives både på kolliet og i godkendelsesattesten for kollikonstruktionen).

- b) Hvis multilateral godkendelse gives i form af valideringer i henhold til underafsnit 6.4.23.16, anvendes kun det identitetsmærke, som af oprindelseslandet er tildelt konstruktionen eller transporten. Hvis der som følge af multilateral godkendelse udstedes attester af flere lande efter hinanden, skal hver enkelt attest være forsynet med det pågældende identitetsmærke, og et kolli, hvis konstruktion er godkendt på denne måde, skal være forsynet med samtlige relevante identitetsmærker.

F.eks. vil:

A/132/B(M)F-96

CH/28/B(M)F-96

være identitetsmærket på et kolli, som oprindeligt er godkendt af Østrig og senere af Schweiz, som har udstedt en ny godkendelsesattest. Yderligere identitetsmærker vil være angivet på samme måde på kolliet.

- c) Revidering af en attest angives ved en bemærkning i parentes umiddelbart efter identitetsmærket på attesten. F.eks. angiver «A/132/B(M)F-96 (Rev. 2)» den anden revidering af den østrigske godkendelsesattest for kollikonstruktionen, og «A/132/B(M)F-96 (Rev. 0)» angiver den oprindelige østrigske godkendelsesattest for kollikonstruktionen. Tilføjelsen i parentes er frivillig ved den første udstedelse, og i stedet for «Rev. 0» kan andre angivelser anvendes, som f.eks. «første udgave». Ændring af en attests revideringsnummer kan kun foretages af det land, der har udstedt den originale godkendelsesattest.
- d) Yderligere betegnelser (der eventuelt kræves i henhold til nationale forskrifter) kan anbringes i parentes efter identitetsmærket, f.eks. «A/132/B(M)F-96(SP503)».
- e) Det er ikke nødvendigt at ændre identitetsmærket på emballagen ved hver enkelt revidering af godkendelsesattesten for konstruktionen. Sådanne ændringer af

identitetsmærket er kun påkrævet, hvis revideringen af attesten for en kollikonstruktion medfører en ændring af bogstavkoden for kollikonstruktionen efter den anden skråstreg.

6.4.23.11 En godkendelsesattest, som er udstedt af en kompetent myndighed for radioaktive stoffer i speciel form eller radioaktive stoffer med lav spredningsrisiko, skal indeholde følgende oplysninger:

- a) attesttype,
- b) den kompetente myndigheds identitetsmærke,
- c) udstedelsesdato og udløbsdato,
- d) oversigt over gældende nationale og internationale forskrifter, herunder den gældende udgave af IAEA's "*Regulations for the Safe Transport of Radioactive Materials*", i henhold til hvilke radioaktive stoffer i speciel form eller radioaktive stoffer med lav spredningsrisiko er godkendt,
- e) identifikation af det radioaktive stof i speciel form eller det radioaktive stof med lav spredningsrisiko,
- f) beskrivelse af det radioaktive stof i speciel form eller det radioaktive stof med lav spredningsrisiko,
- g) konstruktionsspecifikationer for det radioaktive stof i speciel form eller det radioaktive stof med lav spredningsrisiko, som kan omfatte henvisninger til tegninger,
- h) beskrivelse af det radioaktive indhold, som omfatter de involverede aktiviteter og eventuelt den fysiske og kemiske tilstand,
- i) beskrivelse af det relevante kvalitetssikringsprogram, som kræves i henhold til afsnit 1.7.3,
- j) henvisning til oplysninger fra ansøgeren, der vedrører de særlige foranstaltninger, der skal træffes før transport,
- k) en angivelse af ansøgerens identitet, hvis den kompetente myndighed finder det relevant, og
- l) den attesterende embedsmands underskrift og navn/betegnelse.

6.4.23.12 En godkendelsesattest, som er udstedt af den kompetente myndighed for en transport som særligt arrangement, skal indeholde følgende oplysninger:

- a) attesttype,
- b) den kompetente myndigheds identitetsmærke,
- c) udstedelsesdato og udløbsdato,
- d) transportform(er),
- e) eventuelle restriktioner for transportform, **vogn**type, container og eventuelle nødvendige ruteforskrifter,
- f) oversigt over gældende nationale og internationale forskrifter, herunder den gældende udgave af IAEA's "*Regulations for the Safe Transport of Radioactive Materials*", i henhold til hvilke det særlige arrangement er godkendt,
- g) følgende sætning: "Uanset denne attest skal afsenderen opfylde alle krav fastsat af regeringen i ethvert land, som berøres af transporten."
- h) henvisninger til attester for alternativt radioaktivt indhold, andre valideringer fra kompetente myndigheder eller yderligere tekniske data eller oplysninger, som den kompetente myndighed finder nødvendige,
- i) beskrivelse af emballagen ved henvisning til tegningerne eller en specifikation af konstruktionen; hvis den kompetente myndighed finder det relevant, skal der ligeledes fremvises en reproducerbar illustration, ikke større end 21 cm × 30 cm, som viser kolliets sammensætning, samt en kort beskrivelse af emballagen, herunder fremstillingsmaterialer, bruttovægt, generelle udvendige mål og udseende,
- j) beskrivelse af det godkendte radioaktive indhold, herunder eventuelle restriktioner for det radioaktive indhold, som ikke nødvendigvis fremgår af emballagens beskaffenhed; denne skal omfatte den fysiske og kemiske tilstand, de involverede aktiviteter (herunder eventuelt aktiviteter for de forskellige isotopers aktivitet), vægt i gram (for fissile stoffer

eller for det enkelte fissile nuklid, hvis det er relevant), og om der er tale om radioaktivt stof i speciel form eller radioaktivt stof med lav spredningsrisiko,

- k) ved kולי med fissile stoffer skal desuden oplyses:
 - (i) detaljeret beskrivelse af det godkendte radioaktive indhold,
 - (ii) værdien af kritikalitetssikkerhedsindekset,
 - (iii) henvisning til dokumentationen for indholdets kritikalitetssikkerhed,
 - (iv) eventuelle særlige elementer, som har dannet grundlag for antagelsen om manglende vand i visse hulrum i kritikalitetsvurderingen,
 - (v) eventuel hensyntagen (på baggrund af punkt 6.4.11.4 b)) til en ændring i neutronmultiplikationen, der er antaget i kritikalitetsvurderingen som følge af den faktiske bestråling, og
 - (vi) det omgivende temperaturområde, som det særlige arrangement er godkendt til at kunne klare,
- l) detaljeret oprensning af eventuelle yderligere driftsmæssige foranstaltninger, som er nødvendige ved klargøring, pålæsning, transport, aflæsning og håndtering af forsendelsen, herunder særlige stuvningsforanstaltninger med henblik på sikker bortledning af varme,
- m) baggrunden for det særlige arrangement, hvis den kompetente myndighed finder det relevant,
- n) beskrivelse af kompenserende foranstaltninger, der skal anvendes som følge af, at transporten foretages som særligt arrangement,
- o) henvisning til ansøgerens oplysninger om brugen af emballagen eller særlige foranstaltninger, som skal træffes før transporten,
- p) redegørelse for de omgivende forhold, der er antaget med henblik på konstruktionen, hvis disse ikke er i overensstemmelse med forholdene i underafsnittene 6.4.8.5, 6.4.8.6 og 6.4.8.15,
- q) eventuelle nødforanstaltninger, som den kompetente myndighed finder nødvendige,
- r) beskrivelse af det relevante kvalitetssikringsprogram, som kræves i henhold til afsnit 1.7.3,
- s) angivelse af ansøgerens og transportørens identitet, hvis den kompetente myndighed finder det relevant, og
- t) den atterende embedsmands underskrift og navn/betegnelse.

6.4.23.13

En godkendelsesattest for en transport, som er udstedt af en kompetent myndighed, skal indeholde følgende oplysninger:

- a) attesttype,
- b) den kompetente myndigheds identitetsmærke,
- c) udstedelsesdato og udløbsdato,
- d) oversigt over gældende nationale og internationale forskrifter, herunder den gældende udgave af IAEA's "*Regulations for the Safe Transport of Radioactive Materials*", i henhold til hvilke transporten er godkendt,
- e) eventuelle restriktioner for transportform, vogn type, container og eventuelle nødvendige ruforskrifter,
- f) følgende sætning: «Uanset denne attest skal afsenderen opfylde alle krav fastsat af regeringen i ethvert land, som berøres af transporten.»
- g) detaljeret oprensning af eventuelle yderligere driftsmæssige foranstaltninger, som er nødvendige ved klargøring, pålæsning, transport, aflæsning og håndtering af forsendelsen, herunder særlige stuvningsforanstaltninger med henblik på sikker bortledning af varme eller vedligeholdelse af kritikalitetssikkerheden,
- h) henvisning til ansøgerens oplysninger om særlige foranstaltninger, som skal træffes før transporten,
- i) henvisning til de relevante godkendelsesattester for konstruktionen,

- j) beskrivelse af det faktiske radioaktive indhold, herunder eventuelle restriktioner for det radioaktive indhold, som ikke nødvendigvis fremgår af emballagens beskaffenhed; denne skal omfatte den fysiske og kemiske tilstand, de involverede aktiviteter (herunder eventuelt aktiviteter for de forskellige isotopers aktivitet), vægt i gram (for fissile stoffer eller for det enkelte fissile nuklid, hvis det er relevant), og om der er tale om radioaktivt stof i speciel form eller radioaktivt stof med lav spredningsrisiko,
- k) eventuelle nødforanstaltninger, som den kompetente myndighed finder nødvendige,
- l) beskrivelse af det relevante kvalitetssikringsprogram, som kræves i henhold til afsnit 1.7.3,
- m) angivelse af ansøgerens identitet, hvis den kompetente myndighed finder det relevant, og
- n) den attesterende embedsmands underskrift og navn/betegnelse.

6.4.23.14

En godkendelsesattest, som er udstedt af en kompetent myndighed for en kollikonstruktion, skal indeholde følgende oplysninger:

- a) attesttype,
- b) den kompetente myndigheds identitetsmærke,
- c) udstedelsesdato og udløbsdato,
- d) eventuelle restriktioner for transportformen,
- e) oversigt over gældende nationale og internationale forskrifter, herunder den gældende udgave af IAEA's "*Regulations for the Safe Transport of Radioactive Materials*", i henhold til hvilke konstruktionen er godkendt,
- f) følgende sætning: «Uanset denne attest skal afsenderen opfylde alle krav fastsat af regeringen i ethvert land, som berøres af transporten.»,
- g) henvisninger til attester for alternativt radioaktivt indhold, andre valideringer fra kompetente myndigheder eller yderligere tekniske data eller oplysninger, som den kompetente myndighed finder nødvendige,
- h) meddelelse om godkendelse af transport, hvis transportgodkendelse kræves i henhold til punkt 5.1.5.1.2,
- i) identifikation af emballagen,
- j) beskrivelse af emballagen ved henvisning til tegningerne eller en specifikation af konstruktionen; hvis den kompetente myndighed finder det relevant, skal der ligeledes fremvises en reproducerbar illustration, ikke større end 21 cm × 30 cm, som viser kolliets sammensætning, samt en kort beskrivelse af emballagen, herunder fremstillingsmaterialer, bruttovægt, generelle udvendige mål og udseende,
- k) beskrivelse af konstruktionen ved henvisning til tegningerne,
- l) en beskrivelse af det godkendte radioaktive indhold, herunder eventuelle restriktioner for det radioaktive indhold, som ikke nødvendigvis fremgår af emballagens beskaffenhed; denne skal omfatte den fysiske og kemiske tilstand, de involverede aktiviteter (herunder eventuelt aktiviteter for de forskellige isotopers aktivitet), vægt i gram (for fissile stoffer eller for det enkelte fissile nuklid, hvis det er relevant), og om der er tale om radioaktivt stof i speciel form eller radioaktivt stof med lav spredningsrisiko,
- m) beskrivelse af indeslutningssystemet,
- n) ved kolli med fissile stoffer skal desuden oplyses:
 - (i) detaljeret beskrivelse af det godkendte radioaktive indhold,
 - (ii) beskrivelse af indeslutningssystemet,
 - (iii) værdien af kritikalitetssikkerhedsindekset,
 - (iv) henvisning til dokumentationen for indholdets kritikalitetssikkerhed,
 - (v) eventuelle særlige elementer, som har dannet grundlag for antagelsen om manglende vand i visse hulrum i kritikalitetsvurderingen,
 - (vi) eventuel hensyntagen (på baggrund af punkt 6.4.11.4 b)) til en ændring i neutronmultiplikationen, der er antaget i kritikalitetsvurderingen som følge af den faktiske bestråling, og

- (vii) det omgivende temperaturområde, som kollikonstruktionen er godkendt til at kunne klare,
 - o) for kolli af type B(M) en redegørelse for de krav i underafsnittene 6.4.7.5, 6.4.8.4, 6.4.8.5, 6.4.8.6 og 6.4.8.9 - 6.4.8.15, som kolliet ikke opfylder, og yderligere uddybende oplysninger, som kan være nyttige for andre kompetente myndigheder,
 - p) For kolli, der indeholder mere end 0,1 kg uranhexafluorid, oplysninger om eventuelle gældende krav i underafsnit 6.4.6.4 og eventuelle yderligere uddybende oplysninger, som kan være nyttige for andre kompetente myndigheder.
 - q) detaljeret oprensning af eventuelle yderligere driftsmæssige foranstaltninger, som er nødvendige ved klargøring, pålæsning, transport, aflæsning og håndtering af forsendelsen, herunder særlige stuvningsforanstaltninger med henblik på sikker bortledning af varme,
 - r) henvisning til ansøgerens oplysninger om brugen af emballagen eller særlige foranstaltninger, som skal træffes før transporten,
 - s) redegørelse for de omgivende forhold, der er antaget med henblik på konstruktionen, hvis disse ikke er i overensstemmelse med forholdene i underafsnittene 6.4.8.5, 6.4.8.6 og 6.4.8.15,
 - t) beskrivelse af det relevante kvalitetssikringsprogram, som kræves i henhold til afsnit 1.7.3,
 - u) eventuelle nødforanstaltninger, som den kompetente myndighed finder nødvendige,
 - v) angivelse af ansøgerens identitet, hvis den kompetente myndighed finder det relevant, og
 - w) den attesterende embedsmands underskrift og navn/betegnelse.
- 6.4.23.15** Den kompetente myndighed skal oplyses om serienummeret på hver emballage, der er fremstillet i henhold til en konstruktion, som den har godkendt i henhold til punkterne 1.6.6.2.1, 1.6.6.2.2, 6.4.22.2, 6.4.22.3 og 6.4.22.4.
- 6.4.23.16** Multilateral godkendelse kan ske ved validering af den oprindelige attest, som er udstedt af den kompetente myndighed i det land, hvor konstruktionen er udviklet eller transporten starter. En sådan validering kan ske i form af en påtegning på den oprindelige attest eller separat påtegning, tillæg, tilføjelse eller lignende udstedt af den kompetente myndighed i det land, der berøres af transporten.

Kapitel 6.5 Bestemmelser for konstruktion og prøvning af mellemstore bulkcontainere (IBC'er)

6.5.1 Generelle bestemmelser

6.5.1.1 Anvendelsesområde

6.5.1.1.1 Bestemmelserne i dette kapitel finder anvendelse på mellemstore bulkcontainere (IBC'er), som udtrykkelig er godkendt til transport af visse former for farligt gods ifølge den emballeringsforskrift, der er angivet i kapitel 3.2 tabel A kolonne (8). UN-tanke og tankcontainere, som opfylder kravene i henholdsvis kapitel 6.7 og 6.8, betragtes ikke som IBC'er i RID's forstand. I resten af dette kapitel anvendes betegnelsen IBC'er om mellemstore bulkcontainere.

6.5.1.1.2 Undtagelsesvis kan den kompetente myndighed godkende IBC'er og disses betjeningsudstyr, der ikke nøje overholder kravene heri, men for hvilke der gælder acceptable alternativer. For at tage højde for udviklingen inden for videnskab og teknologi kan den kompetente myndighed endvidere godkende anvendelsen af alternative ordninger, der mindst yder en tilsvarende sikkerhed under brug, hvad angår foreneligheden med de transporterede stoffers egenskaber, og en tilsvarende eller bedre modstand over for påvirkninger fra stød og slag, pålæsning og brand.

6.5.1.1.3 Konstruktion, udstyr, prøvning, mærkning (kode og yderligere oplysninger efter underafsnit 6.5.2.2.) samt drift af IBC'er skal godkendes af den kompetente myndighed i det land, hvor IBC'en er godkendt.

6.5.1.1.4 Fabrikanter og efterfølgende forhandlere af IBC'er skal tilvejebringe oplysninger om procedurer, der skal følges, samt en beskrivelse af type og dimensioner af lukkeanordninger (herunder de krævede pakninger) og alle andre komponenter, der er nødvendige for at sikre, at IBC'er til transport kan opnå tilfredsstillende resultater i prøvningerne i dette kapitel.

6.5.1.2 (Reserveret)

6.5.1.3 (Reserveret)

6.5.1.4 Kodemærkningssystem for IBC'er

6.5.1.4.1 Koden skal bestå af to arabertal i henhold til punkt a) efterfulgt af et eller flere store bogstaver i henhold til punkt b) eventuelt efterfulgt af et arabertal, der betegner IBC-kategorien, når det er angivet i et afsnit.

a) Type	Til faste stoffer, hvor fyldning eller tømning sker		Til væsker
	under påvirkning af tyngdekraften	under tryk på over 10 kPa (0,1 bar)	
Stiv	11	21	31
Fleksibel	13	-	-

b) Materialer:

- A Stål (alle ståltyper og alle former for overfladebehandling).
- B Aluminium.
- C Naturtræ.
- D Krydsfiner.
- F Fiberplade, spånplade og lign.
- G Pap.
- H Plastmateriale.
- L Tekstil.
- M Papir, flerlags.
- N Metal (bortset fra stål og aluminium).

6.5.1.4.2 For komposit-IBC'er anvendes to store latinske bogstaver på den anden plads i koden. Det første angiver det materiale, som den indvendige beholder er fremstillet af, og det andet det materiale, som den ydre emballage er fremstillet af.

6.5.1.4.3 Der anvendes følgende koder til mærkning af IBC'er

Materiale	Kategori	Kode	Under-afsnit
IBC'er af metal			
A. Stål	til faste stoffer, hvor fyldning eller tømning sker under påvirkning af tyngdekraften	11A	6.5.5.1
	til faste stoffer, hvor fyldning eller tømning sker under tryk	21A	
	til væsker	31A	
B. Aluminium	til faste stoffer, hvor fyldning eller tømning sker under påvirkning af tyngdekraften	11B	
	til faste stoffer, hvor fyldning eller tømning sker under tryk	21B	
	til væsker	31B	
N. Metal, bortset fra stål og aluminium	til faste stoffer, hvor fyldning eller tømning sker under påvirkning af tyngdekraften	11N	
	til faste stoffer, hvor fyldning eller tømning sker under tryk	21N	
	til væsker	31N	
Fleksible IBC'er			
H. Plast	plastvæv uden ydre beklædning eller foring	13H1	6.5.5.2
	plastvæv med ydre beklædning	13H2	
	plastvæv med foring	13H3	
	plastvæv med ydre beklædning og foring	13H4	
	plastfilm	13H5	
L. Tekstil	uden ydre belægning eller foring	13L1	
	med ydre belægning	13L2	
	med foring	13L3	
	med ydre belægning og foring	13L4	
M. Papir	flerlags	13M1	
	flerlags, vandfast	13M2	
H. Stiv plast	til faste stoffer, hvor fyldning eller tømning sker under påvirkning af tyngdekraften, udstyret med støtteindretninger	11H1	6.5.5.3
	til faste stoffer, hvor fyldning eller tømning sker under påvirkning af tyngdekraften, fritstående	11H2	
	til faste stoffer, hvor fyldning eller tømning sker under tryk, udstyret med støtteindretninger	21H1	
	til faste stoffer, hvor fyldning eller tømning sker under tryk, fritstående	21H2	
	til væsker, udstyret med støtteindretninger	31H1	
	til væsker, fritstående	31H2	
HZ. Komposit, med indvendig plastbeholder ^{a)}	til faste stoffer, hvor fyldning eller tømning sker under påvirkning af tyngdekraften, med stiv plastbeholder	11HZ1	6.5.5.4
	til faste stoffer, hvor fyldning eller tømning sker under påvirkning af tyngdekraften, med fleksibel plastbeholder	11HZ2	
	til faste stoffer, hvor fyldning eller tømning sker under tryk, med stiv plastbeholder	21HZ1	
	til faste stoffer, hvor fyldning eller tømning sker under tryk, med fleksibel plastbeholder	21HZ2	
	til væsker, med stiv plastbeholder	31HZ1	

Materiale	Kategori	Kode	Under-afsnit
	til væsker, med fleksibel plastbeholder	31HZ2	
G. Pap	til faste stoffer, hvor fyldning eller tømning sker under påvirkning af tyngdekraften	11G	6.5.5.5
IBC'er af træ			
C. Naturtræ	til faste stoffer, hvor fyldning eller tømning sker under påvirkning af tyngdekraften, med indvendig foring	11C	6.5.5.6
D. Krydsfiner	til faste stoffer, hvor fyldning eller tømning sker under påvirkning af tyngdekraften, med indvendig foring	11D	
F. Fiberplade, spånplade og lignende	til faste stoffer, hvor fyldning eller tømning sker under påvirkning af tyngdekraften, med indvendig foring	11F	

Note ^{a)}: Bogstavet Z i koden erstattes med et stort bogstav i henhold til punkt 6.5.1.4.1 b) til angivelse af det materiale, der er anvendt til den ydre beklædning.

6.5.1.4.4 Bogstavet «W» kan efterfølge IBC-koden. Bogstavet «W» angiver, at IBC'en, skønt af den type, som er angivet ved koden, er fremstillet efter en specifikation, der adskiller sig fra de i afsnit 6.5.5 beskrevne, men betragtes som ligeværdig i overensstemmelse med kravene i punkt 6.5.1.1.2.

6.5.2 Mærkning (med kode)

6.5.2.1 Primær mærkning (med kode)

6.5.2.1.1 Alle IBC'er, der er fremstillet og beregnet til brug i overensstemmelse med RID, skal være mærket med kode på en holdbar og letlæselig måde, og mærkningen skal være placeret på en sådan måde, at den er let at se. Bogstaver, tal og symboler skal være mindst 12 mm høje og skal vise:

a) De Forenede Nationers emballagesymbol:

Dette symbol må udelukkende bruges med det formål at bekræfte, at emballagen, UN-tanken eller MEGC'en opfylder de relevante krav i kapitel 6.1, 6.2, 6.3, 6.5, 6.6 og 6.7.



I forbindelse med IBC'er af metal, hvorpå koden er stemplet eller præget, kan de store bogstaver «UN» anvendes i stedet for symbolet.

b) IBC-kodenummeret i henhold til underafsnit 6.5.1.4.

c) Et stort bogstav, der angiver den eller de emballagegrupper, til hvilke konstruktionstypen er godkendt:

- (i) X for emballagegruppe I, II og III (IBC'er udelukkende til faste stoffer).
- (ii) Y for emballagegruppe II og III.
- (iii) Z udelukkende for emballagegruppe III.

d) Fremstillingsmåned og -år (de sidste to tal).

e) De internationale kendingsbogstaver for den stat, i hvilken godkendelsen blev udstedt. ¹

f) Fabrikantens navn eller symbol samt evt. anden af den kompetente myndighed fastsat identifikation af IBC'en.

g) Belastningen i kg ved stablingsprøvning. For IBC'er, der ikke er beregnet til stabling, vises tallet "0".





h) Den største tilladte bruttovægt i kg.

Den primære mærkning som foreskrevet ovenfor skal anføres i nedenstående rækkefølge. Mærkning i henhold til underafsnit 6.5.2.2 og eventuel yderligere mærkning, der er godkendt af en kompetent myndighed, skal ske på en sådan måde, at det er muligt at identificere de enkelte dele af koden.

¹ De internationale kendingsbogstaver i henhold til Færdselskonventionen (Wien 1968).

De enkelte elementer i mærkningen anført i henhold til a) - h) og underafsnit 6.5.2.2 skal være tydeligt adskilt, f.eks. af en skråstreg eller et mellemrum, så de er lette at identificere.

6.5.2.1.2 Eksempler på mærkning af forskellige typer af IBC'er i overensstemmelse med underafsnit 6.5.2.1.1 a) - h) ovenfor:

	11A/Y/0299 NL/Mulder 007/5500/1500	IBC af stål til faste stoffer, hvor tømning sker under påvirkning af tyngdekraften / til emballagegruppe II og III / fremstillet i februar 1999 / typegodkendt i Holland / fremstillet af firmaet Mulder efter en konstruktionstype, som den kompetente myndighed har tildelt serienummer 007 / belastningen ved stabling/prøvning i kg / den maksimalt tilladte bruttovægt i kg.
	13H3/Z/0301 F/Meunier 1713/0/1500	Fleksibel IBC til faste stoffer, hvor tømning f.eks. sker under påvirkning af tyngdekraften, fremstillet af plastvæv, med foring, ikke beregnet til stabling.
	31H1/Y/0499 GB/9099/10800/1200	IBC af stiv plast til væsker fremstillet af plast, med støtteindretninger, der kan modstå belastningen ved stabling.
	31HA1/Y/0501 D/Muller/1683/10800/1200	Komposit-IBC til væsker, med stiv indvendig plastbeholder og ydre stålbeklædning.
	11C/X/0102 S/Aurigny/9876/3000/910	IBC af naturtræ til faste stoffer, med indvendig foring godkendt til faste stoffer i emballagegrupperne I, II og III

6.5.2.2 Yderligere mærkning

6.5.2.2.1 Alle IBC'er skal være mærket med kode som foreskrevet i underafsnit 6.5.2.1 og desuden med følgende oplysninger, der kan angives på en korrosionsbestandig plade, som er permanent anbragt et sted, hvor den er let tilgængelig for eftersyn.

Yderligere mærkning	IBC-kategori				
	Metal	Stiv plast	Komposit	Pap	Træ
Kapacitet i liter ^{a)} ved 20°C	X	X	X		
Taravægt i kg ^{a)}	X	X	X	X	X
Evt. prøvningstryk (overtryk) i kPa eller bar ^{a)}		X	X		
Evt. maksimalt fyldnings-/tømningstryk i kPa eller bar ^{a)}	X	X	X		
Materiale anvendt til korpus og dets minimumstykkelser i mm	X				
Evt. dato for seneste tæthedsprøvning (måned og år)	X	X	X		
Dato for seneste eftersyn (måned og år)	X	X	X		
Fabrikantens serienummer	X				
Maksimalt tilladt stablingbelastning ^{b)}	X	X	X	X	X

^{a)}: Den anvendte måleenhed skal anføres.

^{b)}: Se punkt 6.5.2.2.2. Denne yderligere mærkning gælder for alle fremstillede, reparerede eller genfremstillede IBC'er fra 1. januar 2011 (se også underafsnit 1.6.1.15).

- 6.5.2.2.2** Den gældende maksimalt tilladte stablingsbelastning, når IBC'en er i brug, skal vises med et symbol som følger:

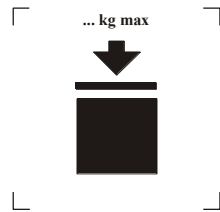

IBC'er, som kan stables

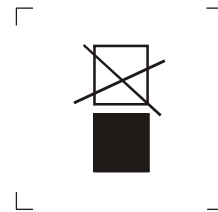

IBC'er, som ikke kan stables

Symbolet skal være mindst 100 mm × 100 mm, være holdbart og fremstå tydeligt. Bogstaver og tal, der angiver vægten, skal være mindst 12 mm høje.

Vægten, der angives over symbolet, må ikke overstige den belastning, som blev anvendt under konstruktionstypeprøven (se punkt 6.5.6.6.4) divideret med 1,8.

Anm.: Bestemmelserne i punkt 6.5.2.2.2 gælder for alle fremstillede, reparerede eller genfremstillede IBC'er fra 1. januar 2011 (se også underafsnit 1.6.1.15)."

- 6.5.2.2.3** Foruden den i underafsnit 6.5.2.1 foreskrevne mærkning med kode kan fleksible IBC'er være forsynet med et piktogram, der angiver de anbefalede løftemetoder.

- 6.5.2.2.4** En komposit-IBC's indvendige beholder skal, hvis den er fremstillet efter den 1. januar 2011, være forsynet med de mærker, der fremgår af punkt 6.5.2.1.1 b), c) og d), og hvis denne dato er datoen for fremstillingen af den indvendige beholder af plast, e) og f). UN-embalagesymbolet skal ikke anvendes. Mærkningen skal påføres på de steder, der fremgår af punkt 6.5.2.1.1. Den skal være holdbar og letlæselig samt placeres således, at den er let at se, når den indvendige beholder befinder sig i det udvendige hylster.

Alternativt kan datoen for fremstillingen af den indvendige beholder af plast markeres på den indvendige beholder tæt ved den øvrige mærkning. Eksempel på hensigtsmæssig mærkningsmetode:

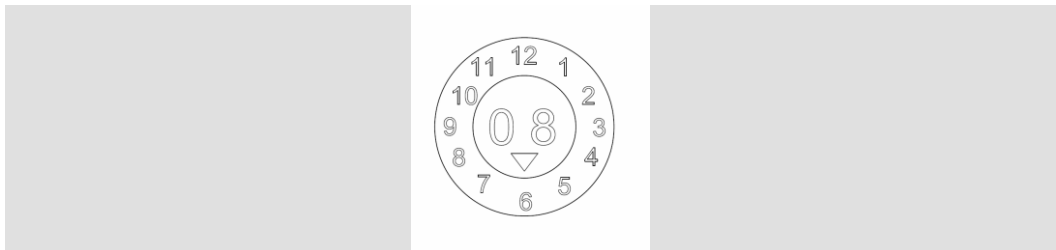

- 6.5.2.2.5** Såfremt en komposit-IBC er konstrueret således, at den ydre beklædning kan afmonteres ved transport i tom tilstand (f.eks. når IBC'en sendes tilbage til den oprindelige afsender med henblik på genbrug), skal alle dele, der i så fald aftages, være mærket med fabriktionsmåned og -år og fabrikantens navn eller symbol og anden af den kompetente myndighed fastsat identifikation af IBC'en (se punkt 6.5.2.1.1 f)).

6.5.2.3 Overensstemmelse med konstruktionstype

Mærkningen angiver, at den IBC, som er forsynet med den, svarer til en konstruktionstype, der er prøvet med tilfredsstillende resultat, og at de i attesten anførte krav er opfyldt.

6.5.2.4 Mærkning af reparerede komposit-IBC'er (31HZ1)

Mærkningen, der fremgår af punkt 6.5.2.1.1 og underafsnit 6.5.2.2, skal fjernes fra den oprindelige IBC eller gøres permanent ulæselig, og nye mærkninger skal påføres en genfremstillet IBC i overensstemmelse med RID."

6.5.3 Konstruktionsbestemmelser

6.5.3.1 Generelle bestemmelser

6.5.3.1.1 IBC'er skal være modstandsdygtige over for eller tilstrækkeligt beskyttet mod nedbrydning forårsaget af det omgivende miljø.

6.5.3.1.2 IBC'er skal være konstrueret og lukket på en sådan måde, at indholdet ikke kan slippe ud under normale transportforhold, herunder vibrationspåvirkninger eller ændringer i temperatur, fugtighed eller tryk.

6.5.3.1.3 IBC'er og disses lukkeanordninger skal være konstrueret af materialer, der er forenelige med indholdet, eller være forsynet med indvendig beskyttelse, så de ikke:

- a) Angribes af indholdet og derved bliver farlige at anvende.
- b) Bevirker, at indholdet reagerer eller nedbrydes eller danner skadelige eller farlige forbindelser med IBC'en.

6.5.3.1.4 Såfremt der anvendes pakninger, skal disse være fremstillet af materialer, der ikke kan angribes af indholdet af IBC'en.

6.5.3.1.5 Alle former for betjeningsudstyr skal være anbragt eller beskyttet på en sådan måde, at risikoen for udslip som følge af beskadigelse under håndtering og transport minimeres.

6.5.3.1.6 IBC'er og deres tilbehør, betjeningsudstyr og støtteindretninger skal være af en sådan konstruktion, at de kan modstå det indre tryk fra indholdet og belastningerne ved normal håndtering og transport, uden at IBC'en bliver utæt. IBC'er, der er beregnet til stabling, skal være konstrueret med henblik herpå. Løfte- eller fastgørelsesanordninger skal være tilstrækkeligt stærke til at modstå normale håndterings- og transportforhold uden væsentlig deformation eller brist og skal være anbragt på en sådan måde, at der ikke opstår nogen form for uønsket belastning i nogen del af IBC'en.

6.5.3.1.7 Såfremt en IBC består af et korpus i en ramme, skal den være konstrueret på en sådan måde, at :

- a) Korpus ikke på nogen måde gnider mod rammen og derved lider væsentlig skade.
- b) Korpus til enhver tid holdes inden for rammen.
- c) De enkelte dele af udstyret er fastgjort således, at de ikke kan blive beskadiget, hvis forbindelserne mellem korpus og rammen giver mulighed for relativ udvidelse eller bevægelse.

6.5.3.1.8 Såfremt der er monteret en bundventil, skal denne kunne fastgøres i den lukkede stilling, og hele tømningssystemet skal være tilstrækkeligt beskyttet mod beskadigelse. Ventiler, der lukkes med håndtag eller lign., skal kunne sikres mod utilsigtet åbning, og den åbne og lukkede stilling skal være tydeligt angivet. På IBC'er, der indeholder væsker, skal der desuden findes en yderligere anordning til fuldstændig lukning af tømningåbningen, f.eks. en blindflange eller tilsvarende.

6.5.4 Prøvning, typegodkendelse og eftersyn

6.5.4.1 *Kvalitetssikring:* IBC'er skal fremstilles, genfremstilles, repareres og prøves i henhold til et kvalitetssikringsprogram godkendt af den kompetente myndighed for at sikre, at enhver fremstillet, genfremstillet og repareret IBC opfylder kravene i dette kapitel.

Anm.: ISO 16106:2006 "Packaging – Transport packages for dangerous goods – Dangerous goods packagings, intermediate bulk containers (IBCs) and large packagings – Guidelines for the application of ISO 9001" indeholder acceptable retningslinjer for procedurer, der kan følges.

6.5.4.2 *Prøvningskrav:* IBC'er skal underkastes prøvning af konstruktionstype og, hvis det er relevant, førstegangsprøvning og periodisk eftersyn og prøvning i overensstemmelse med underafsnit 6.5.4.4.

6.5.4.3 *Typegodkendelse:* For hver IBC-konstruktionstype skal der udstedes en attest og tildes et mærke (i henhold til afsnit 6.5.2), der bekræfter, at konstruktionstypen og dens udstyr opfylder prøvningskravene.

6.5.4.4 Eftersyn og prøvning

Anm.: Se i øvrigt underafsnit 6.5.4.5 for prøvning og eftersyn af reparerede IBC'er.

- 6.5.4.4.1** Alle IBC'er af metal eller stiv plast og alle komposit-IBC'er skal undersøges og godkendes af den kompetente myndighed
- a) inden de tages i brug (herunder efter refabrikation) og derefter med højst 5 års mellemrum med hensyn til:
- (i) overensstemmelse med konstruktionstype, herunder mærkning,
 - (ii) den indvendige og udvendige tilstand og
 - (iii) betjeningsudstyrets funktion.
- En eventuel varmeisolering skal kun fjernes i det omfang, det er nødvendigt for en fyldestgørende undersøgelse af IBC'ens korpus.
- b) med højst 2½ års mellemrum med hensyn til:
- (i) den udvendige tilstand og
 - (ii) betjeningsudstyrets funktion.
- En eventuel varmeisolering skal kun fjernes i det omfang, det er nødvendigt for en fyldestgørende undersøgelse af IBC'ens korpus.
- Hver enkelt IBC skal i alle henseender være i overensstemmelse med konstruktionstypen.
- 6.5.4.4.2** Alle IBC'er af metal eller stiv plast og alle komposit-IBC'er, der er beregnet til at indeholde væsker eller faste stoffer, og hvor fyldning eller tømning sker under tryk, skal underkastes en passende tæthedsprøvning, som mindst er lige så effektiv som den i punkt 6.5.6.7.3 foreskrevne prøve, og opfylde det relevante prøvningsniveau som angivet i punkt 6.5.6.7.3:
- a) før de anvendes til transport første gang
- b) med højst 2½ års mellemrum.
- Til denne prøvning skal IBC'erne være forsynet med hovedbundlukkeanordningen. Den indvendige beholder i komposit-IBC'er kan prøves uden den ydre emballage, forudsat at prøvningsresultaterne ikke påvirkes.
- 6.5.4.4.3** Ejeren af IBC'en skal mindst indtil tidspunktet for næste eftersyn eller prøvning opbevare en rapport over det enkelte eftersyn og prøvning. Rapporten skal indeholde resultaterne af eftersynet og prøvningen og identificere den part, der har udført eftersynet og prøvningen (se også mærkningsbestemmelserne i punkt 6.5.2.2.1).
- 6.5.4.4.4** Den kompetente myndighed kan når som helst forlange dokumentation i form af prøvning ifølge dette kapitel for, at en IBC opfylder kravene vedrørende prøvning af konstruktionstype.
- 6.5.4.5** **Reparerede IBC'er**
- 6.5.4.5.1** Når en IBC er forringet som følge af stød eller slag (f.eks. ved uheld) eller andre årsager, skal den repareres eller vedligeholdes på anden måde (se definitionen af "*Rutinemæssig vedligeholdelse af IBC'er*" i afsnit 1.2.1), så den er i overensstemmelse med konstruktionstypen. Korpusser af IBC'er af stiv plast og indvendige beholdere af komposit-IBC'er, som er forringet, skal udskiftes.
- 6.5.4.5.2** Ud over eventuelle andre krav til prøvning og eftersyn i RID skal en IBC underkastes komplet prøvning og eftersyn som beskrevet i underafsnit 6.5.4.4, og de relevante rapporter skal udarbejdes, når der sker en reparation.
- 6.5.4.5.3** Den part, der udfører prøvningerne og eftersynene efter reparationen, skal i nærheden af fabrikan- tens UN-konstruktionstypemærkning mærke IBC'en holdbart for at vise:
- a) Staten, hvori prøvningerne og eftersynene er udført.
 - b) Navn eller godkendt symbol for den part, der udfører prøvningerne og eftersynene.
 - c) Dato (måned, år) for prøvningerne og eftersynene.
- 6.5.4.5.4** Prøvninger og eftersyn udført i overensstemmelse med punkt 6.5.4.5.2 kan anses for at opfylde bestemmelserne om periodiske prøvninger og eftersyn med 2½ og 5 års mellemrum.

6.5.5 Særlige bestemmelser for IBC'er
6.5.5.1 Særlige bestemmelser for IBC'er af metal

6.5.5.1.1 Disse bestemmelser vedrører IBC'er af metal til transport af faste stoffer og væsker. IBC'er af metal kan inddeles i tre kategorier:

- a) IBC'er af metal til faste stoffer, hvor fyldning og tømning sker under påvirkning af tyngdekraften (11A, 11B og 11N),
- b) IBC'er af metal til faste stoffer, hvor fyldning og tømning sker ved et overtryk over 10 kPa (0,1 bar) (21A, 21B og 21N) og
- c) IBC'er af metal til væsker (31A, 31B og 31N).

6.5.5.1.2 Korpus skal være fremstillet af et egnet smidigt metal, hvis svejsbarhed er fuldt påvist. Svejsningerne skal være kvalificeret udført og yde den størst mulige sikkerhed. Hvor det er relevant, skal der tages højde for materialets ydeevne ved lave temperaturer.

6.5.5.1.3 Der skal træffes forholdsregler til at hindre beskadigelse forårsaget af galvaniske reaktioner som følge af, at metaller af forskellig art er i berøring med hinanden.

6.5.5.1.4 IBC'er af aluminium til transport af brandfarlige væsker må ikke være forsynet med bevægelige dele, f.eks. dæksler, lukkeanordninger osv., fremstillet af ubeskyttet stål, der kan ruste, og som kan forårsage farlige reaktioner ved gnidning eller stød mod aluminiumet.

6.5.5.1.5 IBC'er af metal skal være fremstillet af metaller, der opfylder følgende krav:

- a) For stål skal brudforlængelsen i % være mindst $\frac{10.000}{R_m}$ med en absolut minimumsværdi på 20 %,

hvor R_m = den garanterede minimumsværdi for trækbrudstyrke for det stål, der skal anvendes, i N/mm^2 .
- b) For aluminium og legeringer heraf skal brudforlængelsen i % være mindst $\frac{10.000}{6 \times R_m}$ med en absolut minimumsværdi på 8 %.

Prøvestykker til bestemmelse af brudforlængelsen skal udtages vinkelret på valseretningen og sikres således, at

$$L_0 = 5d \quad \text{eller} \quad L_0 = 5,65 \times \sqrt{A}$$

hvor

L_0 = prøvestykkets målelængde inden prøvning

d = diameter

A = prøvestykkets tværsnitsareal.

6.5.5.1.6 Minimumsvægttykkelse:

- a) For referencestål med produktet $R_m \times A_0 = 10.000$ skal vægttykkelsen være mindst:

Kapacitet (C) i liter	Vægttykkelse (e) i mm *			
	Type 11A, 11B, 11N		Type 21A, 21B, 21N, 31A, 31B, 31N	
	Ubeskyttet	Beskyttet	Ubeskyttet	Beskyttet
$C \leq 1000$	2,0	1,5	2,5	2,0
$1000 < C \leq 2000$	$e = C/2000 + 1,5$	$e = C/2000 + 1,0$	$e = C/2000 + 2,0$	$e = C/2000 + 1,5$
$2000 < C \leq 3000$	$e = C/2000 + 1,5$	$e = C/2000 + 1,0$	$e = C/1000 + 1,0$	$e = C/2000 + 1,5$

* (DK-red): I ADR benyttes her "T" for vægttykkelse. Alle andre steder, også i ADR, benyttes "e" til at betegne en vægttykkelse.

hvor A_0 = Referencestålets minimumsforlængelse (i %) ved brud under træk (se punkt 6.5.5.1.5).

- b) For andre metaller end det i punkt a) beskrevne referencestål findes minimumsvægttykkelsen ved hjælp af følgende ækvivalensformel:

$$e_1 = \frac{21,4 \times e_0}{\sqrt[3]{R_{m1} \times A_1}}$$

hvor

e_1 = Den foreskrevne tilsvarende vægttykkelse for det metal, der skal anvendes (i mm).

e_0 = Den foreskrevne minimumsvægttykkelse for referencestålet (i mm).

R_{m1} = Den garanterede minimumstrækbrudstyrke for det metal, der skal anvendes (i N/mm²) (se c)).

A_1 = Minimumsforlængelsen (i %) for det metal, der skal anvendes, ved brud under træk (se punkt 6.5.5.1.5).

Vægttykkelsen må dog aldrig være under 1,5 mm.

- c) I forbindelse med den i punkt b) beskrevne beregning er den garanterede minimumstrækbrudstyrke for det metal, der skal anvendes (R_{m1}), minimumsværdien i henhold til nationale eller internationale materialestandarder. Ved anvendelse af austenitisk stål kan de i materialestandarderne angivne R_m -værdier dog øges med op til 15 %, når en større værdi er anført i kontrolbeviset for materialet. Såfremt der ikke foreligger en materialestandard for det pågældende materiale, er værdien af R_m den minimumsværdi, der er anført i kontrolbeviset.

6.5.5.1.7 Krav vedrørende trykaflastning: IBC'er til væsker skal være konstrueret på en sådan måde, at der kan udløses en tilstrækkelig mængde damp til at hindre brud på korpus, såfremt det omspændes af flammer. Dette kan ske ved hjælp af konventionelle sikkerhedsventiler eller andre konstruktionsmæssige anordninger. Det tryk, hvorved trykaflastningen påbegyndes, må ikke være højere end 65 kPa (0,65 bar) og skal mindst svare til det samlede beregnede overtryk i IBC'en (dvs. damptrykket for det påfyldte stof plus partialtrykket for luften eller andre inerte gasser minus 100 kPa (1 bar)) ved 55°C bestemt på grundlag af den maksimale fyldningsgrad ifølge underafsnit 4.1.1.4. De foreskrevne trykaflastningssanordninger skal være monteret i IBC'ens dampområde.

6.5.5.2 Særlige bestemmelser for fleksible IBC'er

6.5.5.2.1 Disse bestemmelser finder anvendelse på fleksible IBC'er af følgende typer:

- 13H1 plastvæv uden ydre belægning eller foring
- 13H2 plastvæv med ydre belægning
- 13H3 plastvæv med foring
- 13H4 plastvæv med ydre belægning og foring
- 13H5 plastfilm
- 13L1 tekstil uden ydre belægning eller foring
- 13L2 tekstil med ydre belægning
- 13L3 tekstil med foring
- 13L4 tekstil med ydre belægning og foring
- 13M1 papir, flerlags
- 13M2 papir, flerlags, vandfast.

Fleksible IBC'er er udelukkende beregnet til transport af faste stoffer.

- 6.5.5.2.2** Korpus skal være fremstillet af egnede materialer. Materialets styrke og den fleksible IBC's konstruktion skal svare til IBC'ens kapacitet og formål.
- 6.5.5.2.3** Alle materialer, der anvendes til konstruktion af fleksible IBC'er af type 13M1 og 13M2, skal efter fuldstændig nedsænkning i vand i mindst 24 timer bevare mindst 85 % af den oprindelige trækbrudstyrke, som blev målt, da materialet var konditioneret til ligevægt ved en relativ luftfugtighed på højst 67 %.
- 6.5.5.2.4** Sømmene skal være dannet ved syning, varmetalesugling, limning eller anden tilsvarende metode. Alle syede sømender skal være sikret.
- 6.5.5.2.5** Fleksible IBC'er skal være tilstrækkelig bestandige over for ældning og over for nedbrydning forårsaget af ultraviolet stråling, de klimatiske forhold eller indholdet, således at de er egnede til deres formål.
- 6.5.5.2.6** I forbindelse med fleksible IBC'er af plast, der skal beskyttes mod ultraviolet stråling, skal beskyttelsen opnås ved tilsætning af kønrøg eller andre passende pigmenter eller inhibitorer. Disse tilsætningsstoffer skal være forenelige med indholdet og bevare deres virkning i hele korpsets levetid. Såfremt der anvendes kønrøg, pigmenter eller inhibitorer af anden art end dem, der er anvendt til fremstilling af den prøvede konstruktionstype, kan der dispenseres fra kravet om fornyet prøvning, forudsat at ændringer i indholdet af kønrøg, pigmenter eller inhibitorer ikke forringer konstruktionsmaterialets fysiske egenskaber.
- 6.5.5.2.7** Tilsætningsstoffer kan indgå som bestanddel af korpusmaterialet med henblik på at øge dets bestandighed over for ældning eller med andet formål, forudsat at de ikke forringer materialets fysiske eller kemiske egenskaber.
- 6.5.5.2.8** Materiale fra brugte beholdere må ikke genanvendes til fremstilling af korpus til IBC'er. Der må dog anvendes produktionsrester eller omkværnet materiale fra samme fremstillingsproces. De enkelte bestanddele, f.eks. beslag og pallesokkel, må også anvendes, såfremt de ikke på nogen måde er blevet beskadiget ved tidligere brug.
- 6.5.5.2.9** Når IBC'en er fyldt, må forholdet mellem højde og bredde højst være 2:1.
- 6.5.5.2.10** Foringen skal være fremstillet af et egnet materiale. Materialets styrke og foringens konstruktion skal svare til IBC'ens kapacitet og formål. Sammenføjninger og lukkeanordninger skal være støvtætte og kunne modstå de tryk og stød, der kan forekomme under normale håndterings- og transportforhold.
- 6.5.5.3 Særlige bestemmelser for IBC'er af stiv plast**
- 6.5.5.3.1** Disse bestemmelser finder anvendelse på IBC'er af stiv plast til transport af faste stoffer eller væsker. IBC'er af stiv plast omfatter følgende typer:
- 11H1 udstyret med støtteindretninger konstrueret til at modstå den samlede belastning ved stabling af IBC'er, til faste stoffer, hvor fyldning eller tømning sker under påvirkning af tyngdekraften.
 - 11H2 fritstående, til faste stoffer, hvor fyldning eller tømning sker under påvirkning af tyngdekraften.
 - 21H1 udstyret med støtteindretninger konstrueret til at modstå den samlede belastning ved stabling af IBC'er, til faste stoffer, hvor fyldning eller tømning sker under tryk.
 - 21H2 fritstående, til faste stoffer, hvor fyldning eller tømning sker under tryk.
 - 31H1 udstyret med støtteindretninger konstrueret til at modstå den samlede belastning ved stabling af IBC'er, til væsker.
 - 31H2 fritstående, til væsker.

- 6.5.5.3.2** Korpus skal være fremstillet af et egnet plastmateriale med kendte specifikationer og have en styrke, der svarer til dets kapacitet og formål. Materialet skal være tilstrækkeligt bestandigt over for ældning og over for nedbrydning forårsaget af indholdet eller, hvor det er relevant, af ultraviolet stråling. Der skal tages højde for materialets ydeevne ved lave temperaturer, hvor det er relevant. Eventuel gennemtrængning af indholdet må ikke udgøre en fare under normale transportforhold.
- 6.5.5.3.3** Såfremt der kræves beskyttelse mod ultraviolet stråling, skal beskyttelsen opnås ved tilsætning af kønrøg eller andre passende pigmenter eller inhibitorer. Disse tilsætningsstoffer skal være forenelige med indholdet og bevare deres virkning i hele korpsets levetid. Såfremt der anvendes kønrøg, pigmenter eller inhibitorer af anden art end dem, der er anvendt til fremstilling af den prøvede konstruktionstype, kan der dispenseres fra kravet om fornyet prøvning, forudsat at ændringer i indholdet af kønrøg, pigmenter eller inhibitorer ikke forringer konstruktionsmaterialets fysiske egenskaber.
- 6.5.5.3.4** Tilsætningsstoffer kan indgå som bestanddel af korpusmaterialet med henblik på at øge dets bestandighed over for ældning eller med andet formål, forudsat at de ikke forringer materialets fysiske eller kemiske egenskaber.
- 6.5.5.3.5** Ved fremstilling af IBC'er af stiv plast må der ikke anvendes brugt materiale ud over produktionsrester eller genformalet materiale fra samme fremstillingsproces.
- 6.5.5.4 Særlige bestemmelser for komposit-IBC'er med indvendige plastbeholdere**
- 6.5.5.4.1** Disse bestemmelser finder anvendelse på komposit-IBC'er til transport af faste stoffer og væsker af følgende typer:
- 11HZ1 Komposit-IBC'er med en stiv indvendig plastbeholder til faste stoffer, hvor fyldning eller tømning sker under påvirkning af tyngdekraften.
 - 11HZ2 Komposit-IBC'er med en fleksibel indvendig plastbeholder til faste stoffer, hvor fyldning eller tømning sker under påvirkning af tyngdekraften.
 - 21HZ1 Komposit-IBC'er med en stiv indvendig plastbeholder til faste stoffer, hvor fyldning eller tømning sker under tryk.
 - 21HZ2 Komposit-IBC'er med en fleksibel indvendig plastbeholder til faste stoffer, hvor fyldning eller tømning sker under tryk.
 - 31HZ1 Komposit-IBC'er med en stiv indvendig plastbeholder til væsker.
 - 31HZ2 Komposit-IBC'er med en stiv indvendig plastbeholder til væsker.
- NB:** Bogstavet «Z» i koden skal erstattes med et stort bogstav i henhold til punkt 6.5.1.4.1 b) til angivelse af det materiale, der er anvendt til den ydre beklædning.
- 6.5.5.4.2** Den indvendige beholder er ikke beregnet til at bære et indhold uden den ydre beklædning. En "stiv" indvendig beholder er en beholder, der i tom tilstand uden lukkeanordninger og ydre beklædning bevarer sin form. Indvendige beholdere, som ikke er "stive", er "fleksible".
- 6.5.5.4.3** Den ydre beklædning består normalt af et stift materiale, der er udformet således, at den beskytter den indvendige beholder mod fysisk beskadigelse under håndtering og transport, men den er ikke beregnet til at bære indholdet. Den kan omfatte pallesoklen.
- 6.5.5.4.4** En komposit-IBC med en ydre beklædning, der fuldstændigt omslutter hele enheden, skal være konstrueret på en sådan måde, at det efter tæthedsprøvningen og den hydrauliske trykprøvning umiddelbart kan fastslås, om den indvendige beholder er beskadiget.
- 6.5.5.4.5** IBC'er af type 31HZ2 må højst have en kapacitet på 1.250 liter.
- 6.5.5.4.6** Den indvendige beholder skal være fremstillet af et egnet plastmateriale med kendte specifikationer og have en styrke, der svarer til dens kapacitet og formål. Materialet skal være tilstrækkeligt bestandigt over for ældning og over for nedbrydning forårsaget af indholdet eller, hvor det er relevant, af ultraviolet stråling. Der skal tages højde for materialets ydeevne ved lave temperaturer, hvor det er relevant. Eventuel gennemtrængning af indholdet må ikke udgøre en fare under normale transportforhold.

- 6.5.5.4.7** Såfremt der kræves beskyttelse mod ultraviolet stråling, skal beskyttelsen opnås ved tilsætning af kønrøg eller andre passende pigmenter eller inhibitorer. Disse tilsætningsstoffer skal være forenelige med indholdet og bevare deres virkning i hele den indvendige beholders levetid. Såfremt der anvendes kønrøg, pigmenter eller inhibitorer af anden art end dem, der er anvendt til fremstilling af den prøvede konstruktionstype, kan der dispenseres fra kravet om fornyet prøvning, forudsat at ændringer i indholdet af kønrøg, pigmenter eller inhibitorer ikke forringer konstruktionsmaterialets fysiske egenskaber.
- 6.5.5.4.8** Tilsætningsstoffer kan indgå som bestanddel af den indvendige beholders materiale med henblik på at øge dens bestandighed overfor ældning eller med andet formål, forudsat at de ikke forringer materialets fysiske eller kemiske egenskaber.
- 6.5.5.4.9** Ved fremstilling af indvendige beholdere må der ikke anvendes brugt materiale ud over produktionsrester eller genformalet materiale fra samme fremstillingsproces.
- 6.5.5.4.10** Den indvendige beholder i IBC'er af type 31HZ2 skal bestå af mindst tre lag film.
- 6.5.5.4.11** Materialets styrke og den ydre beklædnings konstruktion skal svare til IBC'ens kapacitet og formål.
- 6.5.5.4.12** Den ydre beklædning må ikke have fremspring, der kan beskadige den indvendige beholder.
- 6.5.5.4.13** Ydre beklædninger af metal skal være fremstillet af et egnet metal med passende tykkelse.
- 6.5.5.4.14** Ydre beklædninger af naturtræ skal være af vellagret træ, som er tilstrækkeligt tørt og uden fejl, der kan svække dele af beklædningen betydeligt. Top og bund kan være af vandfast presset træ som f.eks. træfiberplade, spånplade eller andre egnede typer.
- 6.5.5.4.15** Ydre beklædninger af krydsfiner skal være af vellagret, skrællet, afskåret eller afsavet finer, som er tilstrækkeligt tørt og uden fejl, der kan svække beklædningen betydeligt. Alle lag skal være limet sammen ved hjælp af et vandfast klæbemiddel. Ydre beklædninger kan være fremstillet af krydsfiner kombineret med andre egnede materialer. De skal være sømmet fast til eller på anden måde fastgjort til hjørnestolper eller ender eller være samlet ved hjælp af andre lige så velegnede anordninger.
- 6.5.5.4.16** Væggene i ydre beklædninger af fiberplade, spånplade og lign. skal være af vandfast presset træ som f.eks. træfiberplade, spånplade eller andre egnede typer. Andre dele af beklædningen kan være af andre egnede materialer.
- 6.5.5.4.17** Til ydre beklædninger af pap skal der anvendes massivt pap eller dobbel-bølgepap (enkeltlags- eller flerlags-) af en god og stærk kvalitet svarende til beklædningens kapacitet og formål. Den ydre overflade skal være så vandfast, at der på en halv time ikke optages mere vand end 155 g/m^2 målt efter Cobb-metoden til måling af sugevnen, jf. standarden ISO 535:1991. Pappet skal kunne bøjes tilstrækkeligt uden at gå i stykker. Det skal være skåret, foldet uden at blive ridset samt slidset, således at beklædningen kan samles uden revnedannelse og uden iturevne eller unødigt bulede overflader. Bølgepappets rifling skal være limet fast til dæklagene.
- 6.5.5.4.18** Enderne af ydre beklædninger af pap kan have en ramme af træ eller være helt af træ. De kan være forstærket ved hjælp af trælistes.
- 6.5.5.4.19** Sammenføjningerne i ydre beklædninger af pap skal være tilklæbet ved hjælp af klæbebånd, lapsamlet og limet, eller de skal være lapsamlet og hæftet med metalklammer. Lapsamlede sammenføjninger skal have et passende overlæg. Når lukningen sker ved hjælp af lim eller klæbebånd, skal klæbemidlet være vandfast.
- 6.5.5.4.20** Såfremt den ydre beklædning er af et plastmateriale, finder de relevante bestemmelser i punkterne 6.5.5.4.6 - 6.5.5.4.9 anvendelse, idet kravene for den indvendige beholder i dette tilfælde finder anvendelse på den ydre beklædning i en komposit-IBC.
- 6.5.5.4.21** Den ydre beklædning i en IBC af type 31HZ2 skal omslutte den indvendige beholder på alle sider.
- 6.5.5.4.22** En pallesokkel, der indgår i en IBC, eller en aftagelig palle skal være egnet til mekanisk håndtering, når IBC'en er fyldt til den maksimalt tilladte bruttovægt.
- 6.5.5.4.23** Pallen eller pallesoklen skal være konstrueret på en sådan måde, at eventuelle fremspring i IBC'ens bund, som kan forårsage skade ved håndtering, undgås.
- 6.5.5.4.24** Den ydre beklædning skal fastgøres til en eventuel aftagelig palle for at sikre stabilitet under håndtering og transport. Hvis der benyttes en aftagelig palle, må der ikke være skarpe fremspring på overfladen, som kan beskadige IBC'en.

- 6.5.5.4.25** Der kan benyttes forstærkningsanordninger, f.eks. træstrøer, til at øge den stablede mængde, men disse skal anbringes uden for den indvendige beholder.
- 6.5.5.4.26** Hvis en IBC er beregnet til stabling, skal den bærende flade være udformet således, at belastningen fordeles sikkert. IBC'er af denne type skal være konstrueret på en sådan måde, at belastningen ikke bæres af den indvendige beholder.
- 6.5.5.5** **Særlige bestemmelser for IBC'er af pap**
- 6.5.5.5.1** Disse bestemmelser finder anvendelse på IBC'er af pap til transport af faste stoffer, hvor fyldning eller tømning sker under påvirkning af tyngdekraften. IBC'er af pap omfatter følgende type: 11G.
- 6.5.5.5.2** IBC'er af pap må ikke være forsynet med anordninger til løft fra toppen.
- 6.5.5.5.3** Til korpus skal der anvendes massivt pap eller dobbel-bølgepap (enkeltlags- eller flerlags-) af en god og stærk kvalitet svarende til IBC'ens kapacitet og formål. Den ydre overflade skal være så vandfast, at der på en halv time ikke optages mere vand end 155 g/m^2 målt efter Cobb-metoden til måling af sugsevnen, jf. standarden ISO 535:1991. Pappet skal kunne bøjes tilstrækkeligt uden at gå i stykker. Det skal være skåret, foldet uden at blive ridset samt slidset, således at korpus kan samles uden revnedannelse og uden iturevne eller unødigt bulede overflader. Bølgepappets rifling skal være limet fast til dæklagene.
- 6.5.5.5.4** Væggene samt top og bund skal have en gennembrudsstyrke på mindst 15 J målt i henhold til standarden ISO 3036:1975.
- 6.5.5.5.5** Sammenføjningerne i IBC'ens korpus skal have et passende overlæg og være tilklæbet ved hjælp af klæbebånd, limet, hæftet med metalklammer eller fastgjort med andre midler, der er mindst lige så effektive. Når lukningen sker ved hjælp af lim eller klæbebånd, skal klæbemidlet være vandfast. Metalklammer skal gå hele vejen gennem alle de dele, der skal fastgøres, og være udformet eller afskærmet således, at en eventuel indvendig foring ikke kan afslides eller gennembrydes af dem.
- 6.5.5.5.6** Foringen skal være fremstillet af et egnet materiale. Materialets styrke og foringens konstruktion skal svare til IBC'ens kapacitet og formål. Sammenføjninger og lukninger skal være støvtætte og skal kunne modstå de tryk og stød, der kan forekomme under normale håndterings- og transportforhold.
- 6.5.5.5.7** En pallesokkel, der indgår i en IBC, eller en aftagelig palle skal være egnet til mekanisk håndtering, når IBC'en er fyldt til den maksimalt tilladte bruttovægt.
- 6.5.5.5.8** Pallen eller pallesoklen skal være konstrueret på en sådan måde, at eventuelle fremspring i IBC'ens bund, som kan forårsage skade ved håndtering, undgås.
- 6.5.5.5.9** Korpus skal fastgøres til en eventuel aftagelig palle for at sikre stabilitet under håndtering og transport. Hvis der benyttes en aftagelig palle, må der ikke være skarpe fremspring på overfladen, som kan beskadige IBC'en.
- 6.5.5.5.10** Der kan benyttes forstærkningsanordninger, f.eks. træstrøer, til at øge den stablede mængde, men disse skal anbringes uden for foringen.
- 6.5.5.5.11** Hvis en IBC er beregnet til stabling, skal den bærende flade være udformet således, at belastningen fordeles sikkert.
- 6.5.5.6** **Særlige bestemmelser for IBC'er af træ**
- 6.5.5.6.1** Disse bestemmelser finder anvendelse på IBC'er af træ til transport af faste stoffer, hvor fyldning eller tømning sker under påvirkning af tyngdekraften. IBC'er af træ omfatter følgende typer:
- 11C naturtræ med indvendig foring.
 - 11D krydsfiner med indvendig foring.
 - 11F fiberplade, spånplade og lign. med indvendig foring.

- 6.5.5.6.2** IBC'er af træ må ikke være forsynet med anordninger til løft fra toppen.
- 6.5.5.6.3** Materialets styrke og korpsets konstruktion skal svare til IBC'ens kapacitet og formål.
- 6.5.5.6.4** Det anvendte naturtræ skal være vellagret, tilstrækkeligt tørt og uden fejl, der kan svække dele af IBC'en betydeligt. Hver del af IBC'en skal være skåret i ét stykke eller fremstillet på tilsvarende måde. En del svarer til en del skåret i ét stykke, såfremt den er limet sammen på en måde som f.eks.: "Lindermann-samling" (svalehale-forbindelse), samling med fjer og not, overfalsning, sammenfalsning eller plansamling med mindst to bølgesømme af metal ved hver samling eller andre mindst lige så effektive metoder.
- 6.5.5.6.5** Krydsfiner, der anvendes til korpus, skal have mindst tre lag. Den skal være vellagret, skrællet, afskåret eller afsavet, tilstrækkeligt tørt og uden fejl, der kan svække korpset betydeligt. Alle lag skal være limet sammen ved hjælp af et vandfast klæbemiddel. Korpus kan være fremstillet af krydsfiner kombineret med andre egnede materialer.
- 6.5.5.6.6** Korpus af fiberplade, spånplade og lign. skal være af vandfast presset træ som f.eks. træfiberplade, spånplade eller andre egnede typer.
- 6.5.5.6.7** IBC'er skal være sømmet fast til eller på anden måde fastgjort til hjørnestolper eller ender eller være samlet ved hjælp af andre lige så velegnede anordninger.
- 6.5.5.6.8** Foringen skal være fremstillet af et egnet materiale. Materialets styrke og foringens konstruktion skal svare til IBC'ens kapacitet og formål. Sammenføjninger og lukninger skal være støvtætte og skal kunne modstå de tryk og stød, der kan forekomme under normale håndterings- og transportforhold.
- 6.5.5.6.9** En pallesokkel, der indgår i en IBC, eller en aftagelig palle skal være egnet til mekanisk håndtering, når IBC'en er fyldt til den maksimalt tilladte bruttovægt.
- 6.5.5.6.10** Pallen eller pallesoklen skal være konstrueret på en sådan måde, at eventuelle fremspring i IBC'ens bund, som kan forårsage skade ved håndtering, undgås.
- 6.5.5.6.11** Korpus skal fastgøres til en eventuel aftagelig palle for at sikre stabilitet under håndtering og transport. Hvis der benyttes en aftagelig palle, må der ikke være skarpe fremspring på overfladen, som kan beskadige IBC'en.
- 6.5.5.6.12** Der kan benyttes forstærkningsanordninger, f.eks. træstrøer, til at øge den stablede mængde, men disse skal anbringes uden for foringen.
- 6.5.5.6.13** Hvis en IBC er beregnet til stabling, skal den bærende flade være udformet således, at belastningen fordeles sikkert.
- 6.5.6** **Bestemmelser vedrørende prøvning af IBC'er**
- 6.5.6.1** **Prøvningernes udførelse og hyppighed**
- 6.5.6.1.1** Hver IBC-konstruktionstype skal med succes gennemgå den i dette kapitel beskrevne prøvning, inden den tages i brug, og godkendes af den kompetente myndighed, der har tilladt mærkningen. En IBC-konstruktionstype er defineret ved parametrene konstruktion, størrelse, materiale, vægtykkelse, udførelse og fyldnings- og tømningstype, men kan omfatte forskellige former for overfladebehandling. Den inkluderer også IBC'er, der kun afviger fra konstruktionstypen ved at have mindre udvendige mål.
- 6.5.6.1.2** Prøvningen skal udføres på IBC'er, der er klargjort til transport. IBC'er skal fyldes som anført i de relevante afsnit. De stoffer, der skal transporteres i IBC'erne, kan erstattes af andre stoffer, medmindre prøvningsresultaterne ikke længere er valide. Er der tale om faste stoffer, skal det eventuelle erstatningsstof have samme fysiske egenskaber (masse, kornstørrelse osv.) som det stof, der skal transporteres. Det er tilladt at anvende additiver som f.eks. sække med blyhagl for at opnå den nødvendige samlede kollivægt, blot de placeres på en sådan måde, at prøvningsresultaterne ikke påvirkes deraf.

6.5.6.2 Prøvninger af konstruktionstyper

6.5.6.2.1 En IBC af hver konstruktionstype, størrelse, vægtykkelse og udførelse skal underkastes de prøver - i den rækkefølge, der fremgår af punkt 6.5.6.3.7 - på den måde, som fremgår af underafsnittene 6.5.6.5 - 6.5.6.13. Denne prøvning af konstruktionstype skal udføres, som den kompetente myndighed foreskriver.

6.5.6.2.2 For at dokumentere tilstrækkelig kemisk forenelighed med det indesluttede gods eller standardvæsker i henhold til punkt 6.5.6.3.3 eller punkt 6.5.6.3.7 for IBC'er af stiv plast af type 31H2 og for komposit-IBC'er af type 31HH1 og 31HH2 kan der anvendes en anden IBC, når IBC'erne er beregnet til stabling. I sådanne tilfælde skal begge IBC'er være underlagt en forudgående opbevaring.

6.5.6.2.3 Den kompetente myndighed kan tillade selektiv prøvning af IBC'er, som kun afviger i ringe grad fra den prøvede type, f.eks. har lidt mindre udvendige mål.

6.5.6.2.4 Hvis der anvendes aftagelige paller ved prøvningen, skal prøvningsrapporten ifølge underafsnit 6.5.6.14 indeholde en teknisk beskrivelse af de anvendte paller.

6.5.6.3 Klargøring af IBC'er med henblik på prøvning

6.5.6.3.1 IBC'er af papir og pap samt komposit-IBC'er med ydre beklædning af pap skal konditioneres i mindst 24 timer i et miljø med kontrolleret temperatur og relativ luftfugtighed (rf). Der skal vælges en af tre muligheder. Den foretrukne mulighed er 23 ± 2 °C og $50 \% \pm 2$ % rf. De øvrige to muligheder er 20 ± 2 °C og $65 \% \pm 2$ % rf eller 27 ± 2 °C og $65 \% \pm 2$ % rf.

Anm.: Gennemsnitsværdierne skal ligge inden for disse grænser. Korttidsvariationer og måleunøjagtigheder kan medføre individuelle målinger, der varierer med op til ± 5 % relativ fugtighed uden væsentlig forringelse af prøvernes reproducerbarhed.

6.5.6.3.2 Der skal træffes yderligere foranstaltninger til at sikre, at det plastmateriale, som anvendes til fremstilling af IBC'er af stiv plast (type 31H1 og 31H2) og komposit-IBC'er (type 31HZ1 og 31HZ2) opfylder kravene i henholdsvis punkterne 6.5.5.3.2 - 6.5.5.3.4 og 6.5.5.4.6 - 6.5.5.4.9.

6.5.6.3.3 For at dokumentere tilstrækkelig kemisk forenelighed med indholdet skal den IBC, der prøves, først opbevares i 6 måneder, hvor den skal være fyldt med de stoffer, som den er beregnet til at transportere, eller med stoffer, der i mindst lige så alvorlig grad svækker eller medfører spændingsrevnedannelse, opsvulmen, eller molekylær nedbrydning i de pågældende plastmaterialer. Derefter underkastes prøveemnerne den relevante prøvning i henhold til tabellen i punkt 6.5.6.3.7.

6.5.6.3.4 Såfremt plastmaterialets adfærd er fastlagt på tilfredsstillende vis på andre måder, kan der dispenseres fra ovennævnte forenelighedsprøve. Procedurene skal mindst svare til ovennævnte forenelighedsprøve og være anerkendt af den kompetente myndighed.

6.5.6.3.5 For stive IBC'er af polyethylen (typerne 31H1 og 31H2) i henhold til underafsnit 6.5.5.3 og komposit-IBC'er med en indvendig beholder af polyethylen (typerne 31HZ1 og 31HZ2) i henhold til underafsnit 6.5.5.4 kan den kemiske forenelighed med de i henhold til underafsnit 4.1.1.19 sidestillede påfyldningsvæsker kontrolleres som beskrevet nedenfor med standardvæsker (se afsnit 6.1.6).

Standardvæskerne er repræsentative for nedbrydningsprocesserne for polyethylen, eftersom der sker en blødgøring forårsaget af opsvulmning, revnedannelse som følge af spændinger, nedbrydning af molekyler og kombinationer heraf.

IBC'ernes tilstrækkelige kemiske forenelighed kan kontrolleres ved opbevaring af de krævede prøveemner i tre uger ved 40 °C sammen med de relevante standardvæsker. Såfremt standardvæsken er vand, stilles der ikke krav om opbevaring i henhold til denne procedure. Der stilles heller ikke krav om opbevaring af prøveemner til stblingsprøven for så vidt angår standardvæskerne "befugtningsopløsning" og "eddikesyre". Efter opbevaringen skal prøveemnerne underkastes de i underafsnittene 6.5.6.4 - 6.5.6.9 foreskrevne prøvninger.

Forenelighedsprøven for tert-butylhydroperoxid med et peroxidindhold på over 40 % og pereddikesyrer hørende til klasse 5.2 må ikke udføres med standardvæsker. For disse stoffers vedkommende skal prøveemnernes tilstrækkelige kemiske forenelighed kontrolleres gennem opbevaring i seks måneder ved rumtemperatur fyldt med de stoffer, de er beregnet til at transportere.

Resultaterne af proceduren i dette afsnit for IBC'er af polyethylen kan godkendes for en tilsvarende konstruktionstype, hvis indvendige overflade er fluorbehandlet.

6.5.6.3.6 For IBC-konstruktionstyper lavet af polyethylen som fastlagt i punkt 6.5.6.3.5, som har bestået forenelighedsprøvningen i punkt 6.5.6.3.5, kan den kemiske forenelighed med påfyldningsstoffer også kontrolleres med laboratorieprøver ², som godtgør, at sådanne stoffers påvirkning af prøveemnerne er mindre end den eller de relevante standardvæske(r), når man tager de relevante nedbrydningsprocesser i betragtning. De i punkt 4.1.1.19.2 omhandlede betingelser gælder også med hensyn til relativ massefylde og damptryk.

6.5.6.3.7 De påkrævede prøver af konstruktionstype og den rækkefølge, hvori de skal udføres, er angivet i nedenstående tabel:

IBC-type	Vibration ^{f)}	Løft fra bunden	Løft fra toppen ^{a)}	Stabling ^{b)}	Tæthed	Hydraulisk tryk	Fald	Rive	Vælde	Håndtering ^{c)}
Metal:										
11A, 11B, 11N	–	1. ^{a)}	2.	3.	–	–	4. ^{e)}	–	–	–
21A, 21B, 21N	–	1. ^{a)}	2.	3.	4.	5.	6. ^{e)}	–	–	–
31A, 31B, 31N	1.	2. ^{a)}	3.	4.	5.	6.	7. ^{e)}	–	–	–
Fleksibel ^{d)}	–	–	X ^{c)}	X	–	–	x	x	x	x
Stiv plast:										
11H1, 11H2	–	1. ^{a)}	2.	3.	–	–	4.	–	–	–
21H1, 21H2	–	1. ^{a)}	2.	3.	4.	5.	6.	–	–	–
31H1, 31H2	1.	2. ^{a)}	3.	4. ^{g)}	5.	6.	7.	–	–	–
Komposit:										
11HZ1, 11HZ2	–	1. ^{a)}	2.	3.	–	–	4. ^{e)}	–	–	–
21HZ1, 21HZ2	–	1. ^{a)}	2.	3.	4.	5.	6. ^{e)}	–	–	–
31HZ1, 31HZ2	1.	2. ^{a)}	3.	4. ^{g)}	5.	6.	7. ^{e)}	–	–	–
Pap	–	1.	–	2.	–	–	3.	–	–	–
Træ	–	1.	–	2.	–	–	3.	–	–	–

Noter til tabellen:

- Når IBC'er er beregnet til denne håndteringsmetode.
- Når IBC'er er beregnet til stabling
- Når IBC'er er beregnet til løft fra toppen eller siden.
- Obligatoriske prøver er angivet med et X. En IBC, der har bestået en prøve, kan anvendes til andre prøver i vilkårlig rækkefølge.
- En anden IBC af samme konstruktion kan anvendes til faldprøven
- En anden IBC af samme konstruktion kan anvendes til vibrationsprøven
- Den anden IBC i henhold til punkt 6.5.6.2.2 kan bruges uden for rækkefølgen direkte efter den forudgående opbevaring.

6.5.6.4 Løfteprøve fra bunden

6.5.6.4.1 Anvendelsesområde

Alle IBC'er af pap og træ samt alle typer af IBC'er, der er forsynet med anordninger til løft fra bunden, som prøve af konstruktionen.

² Laboratiemetoder til prøvning af den kemiske forenelighed af polyethylen i henhold til definitionen i punkt 6.5.6.3.5 over for påfyldte stoffer (stoffer, blandinger og præparationer) i relation til standardvæskerne, jf. afsnit 6.1.6 findes i den ikke-retligt forpligtende del af RID, "Forskrifter for prøvning af beholdere af plast".

6.5.6.4.2 Klargøring af IBC'en med henblik på prøvning

IBC'en skal fyldes. En last skal tilføres og fordeles jævnt. Den fyldte IBC's vægt og lasten skal være 1,25 gange den største tilladte bruttovægt.

6.5.6.4.3 Prøvningsmetode

IBC'en skal hæves og sænkes to gange med en gaffeltruck med gafflerne placeret centralt og således, at de spænder over 3/4 af den side, på hvilken de indføres (medmindre indføringspunkterne er faste). Gafflerne skal føres 3/4 frem i indføringsretningen. Prøven gentages fra alle mulige indføringsretninger.

6.5.6.4.4 Kriterier for godkendt prøve

Der må ikke opstå varig deformation, der kan påvirke IBC'ens og dens evt. pallesokkels sikkerhed under transport, og IBC'en må ikke blive utæt.

6.5.6.5 Løfteprøve fra toppen**6.5.6.5.1 Anvendelsesområde**

Alle typer af IBC'er, der er beregnet til løft fra toppen, og fleksible IBC'er, som er beregnet til løft fra toppen eller siden, som prøve af konstruktionen.

6.5.6.5.2 Klargøring af IBC'en med henblik på prøvning

IBC'er af metal eller stiv plast og komposit-IBC'er skal fyldes. En belastning tilføres og fordeles jævnt. Vægten af den fyldte IBC og lasten skal være to gange den største tilladte bruttovægt.

Fleksible IBC'er skal fyldes med et repræsentativt stof og derefter belastes til seks gange den største tilladte bruttovægt, idet belastningen fordeles jævnt.

6.5.6.5.3 Prøvningsmetoder

IBC'er af metal og fleksible IBC'er skal løftes på den måde, hvortil de er konstrueret, indtil de er fri af gulvet, og holdes i denne stilling i 5 minutter.

IBC'er af stiv plast og komposit-IBC'er skal løftes:

- a) ved hjælp af hvert par diagonalt modsatte løfteanordninger på en sådan måde, at løftekraften virker lodret, i 5 minutter og
- b) ved hjælp af hvert par diagonalt modsatte løfteanordninger på en sådan måde, at løftekraften virker mod centrum i en vinkel på 45° i forhold til den lodrette akse, i 5 minutter.

6.5.6.5.4 Andre mindst lige så effektive prøvnings- og klargøringsmetoder kan anvendes i forbindelse med fleksible IBC'er.

6.5.6.5.5 Kriterier for godkendt prøve

a) IBC'er af metal eller stiv plast og komposit-IBC'er: IBC'en forbliver sikker under almindelige transportforhold, der er ingen synlig varig deformation af IBC'en, herunder dens evt. pallesokkel, og IBC'en må ikke blive utæt.

b) Flexible IBC'er: Der må ikke ske beskadigelse af IBC'en eller dens løfteanordninger, der kan påvirke IBC'ens sikkerhed under transport, og IBC'en må ikke blive utæt.

6.5.6.6 Stablingsprøve**6.5.6.6.1 Anvendelsesområde**

Alle typer af IBC'er, der er beregnet til stabling, som prøve af konstruktionen.

6.5.6.6.2 Klargøring af IBC'en med henblik på prøvning

IBC'en skal fyldes til den største tilladte bruttovægt. Hvis massefylden af det produkt, der anvendes til prøvningen, ikke tillader dette, skal IBC'en desuden belastes, så den prøves ved den største tilladte bruttovægt, idet belastningen fordeles jævnt.

6.5.6.6.3 Prøvningsmetode

- a) IBC'en skal placeres på bunden på et plant, hårdt underlag og underkastes en ensartet fordelt overlejret prøvningsbelastning (se punkt 6.5.6.6.4). IBC'er af stiv plast af type 31H2 og komposit-IBC'er af type 31HH1 og 31HH2 skal underkastes en stablingsprøve med det originale påfyldningsstof eller en standardvæske (se afsnit 6.1.6) i henhold til punkt 6.5.6.3.3. eller punkt 6.5.6.3.5, hvor man bruger den anden IBC i henhold til punkt 6.5.6.2.2 efter den forudgående opbevaring. IBC'en underkastes prøvningsbelastningen i mindst:
- (i) 5 minutter for IBC'er af metal.
 - (ii) 28 dage ved 40 °C for IBC'er af stiv plast af type 11H2, 21H2 og 31H2 og for komposit-IBC'er med ydre beklædning af plastmateriale, der bærer stablingsbelastningen (dvs. type 11HH1, 11HH2, 21HH1, 21HH2, 31HH1 og 31HH2).
 - (iii) 24 timer for alle andre IBC-typer.
- b) Belastningen skal påføres ved hjælp af en af nedenstående metoder:
- (i) En eller flere IBC'er af samme type fyldes til den største tilladte bruttovægt og stables oven på den IBC, der prøves.
 - (ii) Passende vægte på enten en plan plade eller en efterligning af IBC-bunden stables oven på den IBC, der prøves.

6.5.6.6.4 Beregning af den overlejrrede prøvningsbelastning

Den belastning, der skal påføres IBC'en, skal svare til 1,8 gange den samlede maksimalt tilladte bruttovægt for det antal tilsvarende IBC'er, der må stables oven på IBC'en under transport.

6.5.6.6.5 Kriterier for godkendt prøve

- a) Alle IBC-typer, bortset fra fleksible IBC'er: Der må ikke opstå varig deformation, der kan påvirke IBC'ens og dens evt. pallesokkels sikkerhed under transport, og IBC'en må ikke blive utæt.
- b) Flexible IBC'er: Der må ikke ske beskadigelse af korpus, der kan påvirke IBC'ens sikkerhed under transport, og IBC'en må ikke blive utæt.

6.5.6.7 Tæthedsprøvning**6.5.6.7.1 Anvendelsesområde**

Typer af IBC'er, der anvendes til væsker eller til faste stoffer, hvor fyldning eller tømning sker under tryk, som prøve af konstruktionen og prøve ved periodisk prøvning.

6.5.6.7.2 Klargøring af IBC'en med henblik på prøvning

Prøvningen skal udføres inden montering af nogen form for varmeisoleringsudstyr. Ventilerede lukkeanordninger skal enten udskiftes med tilsvarende ikke-ventilerede lukkeanordninger, eller udluftningsåbningen skal lukkes lufttæt.

6.5.6.7.3 Prøvningsmetode og prøvningstryk

Prøvningen skal foretages i mindst 10 minutter under trykluft med et overtryk på mindst 20 kPa (0,2 bar). IBC'ens lufttæthed skal bestemmes ved en egnet metode, f.eks. ved differensprøvning af lufttrykket eller ved nedsænkning i vand eller, i forbindelse med IBC'er af metal, ved at påføre sømme og sammenføjninger en sæbeopløsning. Ved nedsænkning i vand skal der anvendes en korrektionsfaktor for det hydrostatiske tryk.

6.5.6.7.4 Kriterium for godkendt prøve

Der må ikke ske luftudslip.

6.5.6.8 Indvendig trykprøvning (hydraulisk)**6.5.6.8.1 Anvendelsesområde**

Typer af IBC'er, der anvendes til væsker eller til faste stoffer, hvor fyldning eller tømning sker under tryk, som prøve af konstruktionen.

6.5.6.8.2 Klargøring af IBC'en med henblik på prøvning

Prøvningen skal udføres inden montering af nogen form for varmeisoleringsudstyr. Trykafloadningsanordninger skal fjernes, og deres åbninger skal lukkes eller gøres uanvendelige.

6.5.6.8.3 Prøvningsmetode

Prøvningen skal foretages i mindst 10 minutter ved et hydraulisk tryk, der ikke må være mindre end det i punkt 6.5.6.8.4 angivne. IBC'en må ikke være mekanisk afstivet under prøvningen.

6.5.6.8.4 Prøvningstryk**6.5.6.8.4.1 IBC'er af metal:**

- a) For IBC'er af type 21A, 21B og 21N til faste stoffer i emballagegruppe I: Et overtryk på 250 kPa (2,5 bar).
- b) For IBC'er af type 21A, 21B, 21N, 31A, 31B og 31N til stoffer i emballagegruppe II eller III: Et overtryk på 200 kPa (2 bar).
- c) Desuden, for IBC'er af type 31A, 31B og 31N: Et overtryk på 65 kPa (0,65 bar). Denne prøvning skal udføres inden prøvningen ved 200 kPa (2 bar).

6.5.6.8.4.2 IBC'er af stiv plast og komposit-IBC'er:

- a) For IBC'er af type 21H1, 21H2, 21HZ1 og 21HZ2: 75 kPa (0,75 bar) (overtryk).
- b) For IBC'er af type 31H1, 31H2, 31HZ1 og 31HZ2: Den største af to værdier, hvoraf den første bestemmes ved en af følgende metoder:
 - (i) det samlede overtryk i IBC'en (dvs. damptrykket for det påfyldte stof plus partialtrykket for luften eller andre inerte gasser minus 100 kPa) ved 55 °C multipliceret med en sikkerhedsfaktor på 1,5. Dette samlede overtryk bestemmes på grundlag af en maksimal fyldningsgrad i overensstemmelse med underafsnit 4.1.1.4 og en fyldningstemperatur på 15 °C,
 - (ii) 1,75 gange damptrykket for det stof, der skal transporteres, ved 50 °C minus 100 kPa, dog med et prøvningstryk på mindst 100 kPa, eller
 - (iii) 1,5 gange damptrykket for det stof, der skal transporteres, ved 55 °C minus 100 kPa, dog med et prøvningstryk på mindst 100 kPa.Den anden værdi bestemmes ved følgende metode:
 - (iv) to gange det statiske tryk for det stof, der skal transporteres, dog mindst to gange det statiske vandtryk.

6.5.6.8.5 Kriterier for godkendt prøve:

- a) For IBC'er af type 21A, 21B, 21N, 31A, 31B og 31N, der har været underkastet det i punkt 6.5.6.8.4.1 a) eller b) angivne prøvningstryk: Der må ikke ske udslip.
- b) For IBC'er af type 31A, 31B og 31N, der har været underkastet det i punkt 6.5.6.8.4.1 c) angivne prøvningstryk: Der må ikke opstå varig deformation, der kan påvirke IBC'ens sikkerhed under transport, og der må ikke ske udslip.
- c) For IBC'er af stiv plast og komposit-IBC'er: Der må ikke forekomme varig deformation, der kan påvirke IBC'ens sikkerhed under transport, og der må ikke ske udslip.

6.5.6.9 Faldprøve**6.5.6.9.1 Anvendelsesområde**

Alle typer af IBC'er, som prøve af konstruktionstype.

6.5.6.9.2 Klargøring af IBC'en med henblik på prøvning

- a) IBC'er af metal: IBC'en skal fyldes til mindst 95 % af den maksimale kapacitet for faste stoffer og mindst 98 % for væsker.
- b) Fleksible IBC'er: IBC'en skal fyldes til mindst den største tilladte bruttovægt, idet belastningen fordeles jævnt.

c) IBC'er af stiv plast og komposit-IBC'er: IBC'en skal fyldes til mindst 95 % af den maksimale kapacitet for faste stoffer og mindst 98 % for væsker. Indretninger til trykaflastning kan fjernes og lukkes eller gøres uanvendelige. Prøvning af IBC'er skal udføres, når prøveemnets og dets indholds temperatur er sænket til minus 18 °C eller derunder. Når prøveemner af komposit-IBC'er klargøres på denne måde, kan den i punkt 6.5.6.3.1 beskrevne konditionering undlades. De væsker, der anvendes til prøvningen, skal holdes flydende, om nødvendigt ved tilsætning af antifrostmidler. Denne konditionering kan undlades, såfremt de pågældende materialer ved lave temperaturer både er tilstrækkeligt deformerbare og har tilstrækkelig trækbrudstyrke.

d) IBC'er af pap og træ: IBC'en skal fyldes til mindst 95 % af den maksimale kapacitet.

6.5.6.9.3 **Prøvningsmetode**

IBC'en skal falde på bunden på et uelastisk, vandret, plant, massivt og stift underlag i henhold til kravene i punkt 6.1.5.3.4 på en sådan måde, at anstødsfladen rammes af den del af bunden, der anses for den svageste. IBC'er med en kapacitet på højst 0,45 m³ skal endvidere underkastes følgende fald:

- a) IBC'er af metal: Anslag mod den svageste del næst efter den del af bunden, der blev prøvet første gang.
- b) Fleksible IBC'er: Anslag mod den svageste side.
- c) IBC'er af stiv plast, pap og træ samt komposit-IBC'er: Fladt med anslag mod en side, fladt med anslag mod toppen og med anslag mod et hjørne.

Til faldene kan anvendes samme IBC'er eller forskellige IBC'er.

6.5.6.9.4 **Faldhøjde**

For faste stoffer og væsker gælder følgende, hvis prøvningen udføres med de faste stoffer eller væsker, der skal transporteres, eller med et andet stof med stort set de samme fysiske egenskaber:

Emballagegruppe I	Emballagegruppe II	Emballagegruppe III
1,8 m	1,2 m	0,8 m

For væsker gælder følgende, når prøvningen foretages med vand:

- a) Hvis de stoffer, der skal transporteres, har en relativ massefylde på højst 1,2

Emballagegruppe II	Emballagegruppe III
1,2 m	0,8 m

- b) hvis de stoffer, der skal transporteres, har en relativ massefylde på over 1,2, beregnes faldhøjden på grundlag af deres relative massefylde (d) angivet med én decimal (afrundet opad) som følger:

Emballagegruppe II	Emballagegruppe III
$d \times 1,0$ m	$d \times 0,67$ m

6.5.6.9.5 **Kriterier for godkendt prøve:**

- a) IBC'er af metal: IBC'en må ikke blive utæt.
- b) Fleksible IBC'er: IBC'en må ikke blive utæt. Et mindre udslip efter stød, f.eks. gennem lukkeanordninger eller sømhuller, har ingen betydning, forudsat at der ikke sker yderligere udslip, når IBC'en løftes fri af jorden.
- c) IBC'er af stiv plast, pap og træ samt komposit-IBC'er: IBC'en må ikke blive utæt. Et mindre udslip gennem en lukkeanordning, efter stød har ingen betydning, forudsat at der ikke sker yderligere udslip.
- d) Alle IBC'er: Der må ikke ske beskadigelse af IBC'en, der kan gøre IBC'en usikker under bjærgning eller deponering, og IBC'en må ikke blive utæt. Desuden skal IBC'en kunne løftes på passende vis, indtil den har været fri af gulvet i fem minutter.

Anm.: Kriteriet i pkt. d) finder anvendelse for alle konstruktionstyper af IBC, der er fremstillet efter 1. januar 2011.

6.5.6.10 Riveprøve

6.5.6.10.1 Anvendelsesområde

Alle fleksible typer af IBC'er, som prøve af konstruktionstype.

6.5.6.10.2 Klargøring af IBC'en med henblik på prøvning

IBC'en skal fyldes til mindst 95 % af kapaciteten og til den største tilladte bruttovægt, idet indholdet fordeles jævnt.

6.5.6.10.3 Prøvningsmetode

Når IBC'en er placeret på jorden, skæres der med en kniv et snit på 100 mm helt igennem væggen på en bred side i en vinkel på 45° i forhold til IBC'ens hovedakse, halvvejs mellem bundfladen og indholdets overflade. IBC'en skal derefter underkastes en ensartet fordelt overlejret belastning svarende til to gange den største tilladte bruttovægt. Belastningen skal vare mindst 5 minutter. En IBC, der er konstrueret til løft fra toppen eller fra siden, skal, efter at den overlejrrede belastning er fjernet, løftes fri af gulvet og holdes i denne stilling i 5 minutter.

6.5.6.10.4 Kriterier for godkendt prøve

Snittet må ikke brede sig mere end 25 % af sin oprindelige længde.

6.5.6.11 Vælteprøve

6.5.6.11.1 Anvendelsesområde

Alle fleksible typer af IBC'er, som prøve af konstruktionstype.

6.5.6.11.2 Klargøring af IBC'en med henblik på prøvning

IBC'en skal fyldes til mindst 95 % af kapaciteten og til den største tilladte bruttovægt, idet indholdet fordeles jævnt.

6.5.6.11.3 Prøvningsmetode

IBC'en skal bringes til at vælte således at en hvilken som helst del af overdelen falder på et stift, uelastisk, plant, glat og vandret underlag.

6.5.6.11.4 Væltehøjde

Emballagegruppe I	Emballagegruppe II	Emballagegruppe III
1,8 m	1,2 m	0,8 m

6.5.6.11.5 Kriterier for godkendt prøve

IBC'en må ikke blive utæt. Et mindre udslip efter stød, f.eks. gennem lukkeanordninger eller sømhuller, har ingen betydning, forudsat at der ikke sker yderligere udslip.

6.5.6.12 Håndteringsprøve

6.5.6.12.1 Anvendelsesområde

Alle fleksible IBC'er, som er beregnet til løft fra toppen eller siden, som prøve af konstruktionstype.

6.5.6.12.2 Klargøring af IBC'en med henblik på prøvning

IBC'en skal fyldes til mindst 95 % af kapaciteten og til den største tilladte bruttovægt, idet indholdet fordeles jævnt.

6.5.6.12.3 Prøvningsmetode

IBC'en skal liggende på siden løftes med en hastighed på mindst 0,1 m/s til opretstående stilling, fri af gulvet, ved hjælp af en løfteanordning eller ved hjælp af to løfteanordninger, hvis IBC'en er forsynet med fire.

6.5.6.12.4 Kriterier for godkendt prøve

Der må ikke ske beskadigelse af IBC'en eller dens løfteanordninger, der kan påvirke sikkerheden under transport eller håndtering.

6.5.6.13 Vibrationsprøve**6.5.6.13.1 Anvendelsesområde**

Alle IBC'er, der anvendes til væsker i forbindelse med konstruktionstypeprøvning.

Anm.: Denne prøve gælder for konstruktionstyper af IBC'er, som er fremstillet efter den 31. december 2010 (se også underafsnit 1.6.1.14).

6.5.6.13.2 Klargøring af IBC'en med henblik på prøvning

EN IBC skal vælges tilfældigt som prøveemne og monteres og lukkes som til transport. IBC'en skal fyldes med vand til mindst 98 % af dens maksimale kapacitet.

6.5.6.13.3 Prøvningsmetode og varighed**6.5.6.13.3.1** IBC'en skal placeres i midten af prøvemaskineplatformen med en lodret sinusformet dobbelt amplitude (top til top-placering) på $25 \text{ mm} \pm 5 \%$. Tilbageholdende anordninger skal om nødvendigt fastgøres til platformen for at hindre prøvegenstanden i at bevæge sig vandret væk fra platformen uden tilbageholdende lodret bevægelse.**6.5.6.13.3.2** Prøvningen skal udføres en time med en hyppighed, der bevirker, at en del af IBC'ens bund midlertidigt løftes fra den rystende platform for en del af hver cyklus i en sådan grad, at en metalkile kan indsættes helt mellem mindst et punkt mellem IBC'ens bund og prøvningsplatformen. Hyppigheden vil evt. skulle justeres efter det oprindelige indstillingspunkt for at hindre emballagen i at gå i resonans. Prøvningshyppigheden skal imidlertid fortsat give mulighed for placering af metalkilen under IBC'en som beskrevet i dette punkt. Den fortsatte mulighed for at indsætte metalkilen er afgørende for prøvningens godkendelse. Metalkilen, der anvendes til denne prøvning, skal være mindst 1,6 mm tyk, 50 mm bred og være tilstrækkelig lang til at kunne indsættes mellem IBC'en og prøvningsplatformen, mindst 100 mm for at gennemføre prøvningen.**6.5.6.13.4 Kriterier for godkendt prøve**

IBC'en må ikke blive utæt. Desuden må strukturdelen ikke være udsat for brud eller skade som f.eks. brudte svejsesømme eller beskadigede fastgørelsesanordninger.

6.5.6.14 Prøvningsrapport**6.5.6.14.1** Der skal udarbejdes en prøvningsrapport, der mindst indeholder følgende oplysninger, og som skal være til rådighed for brugerne af IBC'er:

1. Prøvningsorganets navn og adresse.
2. Ansøgerens navn og adresse (hvor dette er relevant).
3. Entydig identifikation af prøvningsrapporten.
4. Rapportens dato.
5. Fabrikanten af IBC'en.
6. Beskrivelse af konstruktionstypen (f.eks. mål, materialer, lukkeanordninger, vægtykkelse osv.), herunder fremstillingsmetode (f.eks. sprøjttestøbning), eventuelt med tegninger og/eller fotos.
7. Maksimumkapacitet.
8. Enkeltheder om prøvningens indhold, f.eks. viskositet og relativ massefylde for væsker og partikelstørrelse for faste stoffer.
9. Prøvningsbeskrivelser og -resultater.
10. Rapporten skal underskrives med angivelse af underskriverens navn og stilling.

6.5.6.14.2 Prøvningsrapporten skal indeholde en erklæring om, at IBC'en, klargjort som til transport, er prøvet i overensstemmelse med de relevante krav i dette kapitel, og at brugen af andre emballeringsmetoder eller komponenter kan gøre den ugyldig. En genpart af prøvningsrapporten skal være til rådighed for den kompetente myndighed.

Kapitel 6.6 Krav vedrørende konstruktion og prøvning af storemballager

6.6.1 Generelt

6.6.1.1 Kravene i dette kapitel finder ikke anvendelse på:

- Emballager hørende til klasse 2, bortset fra storemballager til genstande, herunder aerosoler.
- Emballager hørende til klasse 6.2, bortset fra storemballager til klinisk affald med UN-nr. 3291.
- Kollli hørende til klasse 7, som indeholder radioaktive stoffer.

6.6.1.2 Storemballager skal fremstilles, afprøves og genfremstilles i henhold til et kvalitetssikringsprogram godkendt af den kompetente myndighed for at sikre, at enhver fremstillet eller genfremstillet emballage opfylder kravene i dette kapitel.

Anm.: ISO 16106:2006 "Packaging – Transport packages for dangerous goods – Dangerous goods packagings, intermediate bulk containers (IBCs) and large packagings – Guidelines for the application of ISO 9001" indeholder acceptable retningslinjer for procedurer, der kan følges.

6.6.1.3 De specifikke bestemmelser for storemballager i henhold til afsnit 6.6.4 bygger på de storemballager, der er i brug. Af hensyn til eventuelle videnskabelige eller teknologiske fremskridt er der ingen indvendinger mod brug af storemballager med specifikationer, der adskiller sig fra de i afsnit 6.6.4 nævnte, forudsat at disse storemballager er lige så effektive, kan godkendes af den kompetente myndighed og kan bestå de prøvninger, der er beskrevet i afsnit 6.6.5. Prøvningsmetoder andre end de, der er beskrevet i RID, kan godkendes, hvis de er tilsvarende og anerkendes af den kompetente myndighed.

6.6.1.4 Fabrikanter og efterfølgende forhandlere af emballager skal tilvejebringe oplysninger om procedurer, der skal følges, samt en beskrivelse af type og dimensioner for lukkeanordninger (herunder de krævede pakninger) og alle andre komponenter, der er nødvendige for at sikre, at emballager til transport kan opnå tilfredsstillende resultater i prøvningerne i dette kapitel.

6.6.2 Kodemærkningssystem for storemballager

6.6.2.1 Koden, som bruges til storemballager, består af:

a) to arabertal:

50 for stive storemballager eller

51 for fleksible storemballager; og

b) et stort bogstav (latinsk), der angiver materialets art, f.eks. træ, stål osv. De store bogstaver, som anvendes, skal være dem, som er vist i underafsnit 6.1.2.6.

6.6.2.2 Bogstavet «W» kan stå efter koden til storemballager. Bogstavet «W» angiver, at storeballagen, skønt den er af samme type som angivet af koden, er fremstillet i henhold til en anden specifikation end dem, der er nævnt i afsnit 6.6.4, og at den anses for at være tilsvarende i henhold til bestemmelserne i underafsnit 6.6.1.3.

6.6.3 Mærkning

6.6.3.1 Primær mærkning.

Alle storemballager, der er fremstillet og beregnet til brug i henhold til bestemmelserne i RID, skal være forsynet med letlæselig og holdbar mærkning, som indeholder følgende angivelser:

a) De Forenede Nationers emballagesymbol:



I forbindelse med storeballager af metal, hvorpå mærkning er stemplet eller præget, kan de store bogstaver «UN» anvendes i stedet for symbolet.



Dette symbol må udelukkende bruges med det formål at bekræfte, at emballagen, UN-tanken eller MEGC'en opfylder de relevante krav i kapitel 6.1, 6.2, 6.3, 6.5, 6.6 og 6.7.

- b) Tallet «50», der angiver en stiv storeballage, eller tallet «51», som angiver en fleksibel storeballage, efterfulgt af materialetypen i overensstemmelse med punkt 6.5.1.4.1 b).
- c) Et stort bogstav, der angiver den eller de emballagegrupper, som konstruktionstypen er godkendt til:
 - X for emballagegruppe I, II og III
 - Y for emballagegruppe II og III
 - Z udelukkende for emballagegruppe III.
- d) Fremstillingsmåned og -år (de sidste to cifre).
- e) De internationale kendingsbogstaver for den stat, i hvilken mærket blev tildelt ¹.
- f) Fabrikantens navn eller symbol eller anden af den kompetente myndighed fastsat identifikation af storeballagen.
- g) Belastningen i kg ved stablingoprøvning. For storeballager, der ikke er beregnet til stabling, vises tallet «0».
- h) Den maksimalt tilladte bruttovægt i kg.

Den primære mærkning, som er foreskrevet ovenfor skal anføres i den rækkefølge, de er beskrevet.

De enkelte elementer i mærkningen anført i henhold til a) - h) skal være tydeligt adskilt, f.eks. af en skråstreg eller et mellemrum, så de er lette at identificere.

6.6.3.2 Eksempler på mærkning

	50A/X/0501/N/PQRS/ 2500/1000	Storeballage af stål, der er beregnet til stabling. Stablingbelastning: 2.500 kg. Maksimal bruttovægt: 1000 kg.
	50H/Y/0402/D/ABCD 987/ 0/800	Storeballage af plast, der ikke er beregnet til stabling. Maksimal bruttovægt: 800 kg.
	51H/Z/0601/S/1999 0/500	Fleksibel storeballage, der ikke er beregnet til stabling. Maksimal bruttovægt: 500 kg.

6.6.4 Særlige krav for storeballager

6.6.4.1 Særlige krav for storeballager af metal

- 50A stål
- 50B aluminium
- 50N metal (bortset fra stål og aluminium)

6.6.4.1.1 Storeballager skal være fremstillet af egnet smidigt metal, hvis svejsbarhed er fuldt påvist. Svejsningen skal være kvalificeret udført og yde den størst mulige sikkerhed. Hvor det er relevant, skal der tages højde for materialets ydeevne ved lave temperaturer.

6.6.4.1.2 Der skal træffes foranstaltninger til at forebygge beskadigelse forårsaget af galvaniske reaktioner som følge af, at metaller af forskellig art er i berøring med hinanden.

6.6.4.2 Særlige krav for storeballager af fleksibelt materiale

- 51H fleksibel plast

¹ De internationale kendingsbogstaver i henhold til Færdselskonventionen (Wien 1968).

51M fleksibelt papir

- 6.6.4.2.1** Storeballager skal være fremstillet af egnede materialer. Materialets styrke og den fleksible storeballages konstruktion skal svare til dens kapacitet og formål.
- 6.6.4.2.2** Alle materialer, som bruges til konstruktion af fleksible storeballager af type 51M, skal efter fuld-stændig nedsækning i vand i mindst 24 timer bevare mindst 85 % af den oprindelige trækbrudstyrke, som blev målt, da materialet var konditioneret til ligevægt ved en relativ luftfugtighed på højst 67 % eller derunder.
- 6.6.4.2.3** Sømmene skal være dannet ved syning, varmesegling, limning eller anden tilsvarende metode. Alle syede sømender skal være sikret.
- 6.6.4.2.4** Flexible storeballager skal være tilstrækkelig bestandige over for ældning og nedbrydning forårsaget af ultraviolette stråler eller de klimatiske forhold eller det stof, de indeholder, således at de er egnede til deres formål.
- 6.6.4.2.5** I forbindelse med fleksible storeballager af plast, der skal beskyttes mod ultraviolette stråler, skal beskyttelsen opnås ved tilsætning af kønrøg eller andre passende pigmenter eller inhibitorer. Disse tilsætningsstoffer skal være forenelige med indholdet og bevare deres virkning i hele storeballagens levetid. Såfremt der anvendes kønrøg, pigmenter eller inhibitorer af anden art end dem, der er anvendt til fremstilling af den prøvede konstruktionstype, kan der dispenseres fra kravet om fornyet prøvning, forudsat at ændringer i indholdet af kønrøg, pigmenter eller inhibitorer ikke forringer konstruktionsmaterialets fysiske egenskaber.
- 6.6.4.2.6** Tilsætningsstoffer kan indgå som bestanddel af storeballagens materiale med henblik på at øge dets bestandighed over for ældning eller med andet formål, forudsat at de ikke forringer materialets fysiske eller kemiske egenskaber.
- 6.6.4.2.7** I fyldt tilstand må forholdet mellem højde og bredde højst være 2:1.

6.6.4.3 Særlige krav for storeballager af stiv plast

50H stiv plast

- 6.6.4.3.1** Storeballagen skal være fremstillet af et egnet plastmateriale med kendte specifikationer og have en passende styrke i forhold til kapacitet og formål. Materialet skal være tilstrækkeligt bestandigt over for ældning og over for nedbrydning forårsaget af indholdet eller, hvor det er relevant, af ultraviolette stråler. Der skal tages højde for materialets ydeevne ved lave temperaturer, hvor det er relevant. Eventuel gennemtrængning af indholdet må ikke udgøre en fare under normale transportforhold.
- 6.6.4.3.2** Såfremt der kræves beskyttelse mod ultraviolette stråler, skal beskyttelsen opnås ved tilsætning af kønrøg eller andre passende pigmenter eller inhibitorer. Disse tilsætningsstoffer skal være forenelige med indholdet og bevare deres virkning i hele den ydre emballages levetid. Såfremt der anvendes kønrøg, pigmenter eller inhibitorer af anden art end dem, der er anvendt til fremstilling af den prøvede konstruktionstype, kan der dispenseres fra kravet om fornyet prøvning, forudsat at ændringer i indholdet af kønrøg, pigmenter eller inhibitorer ikke forringer konstruktionsmaterialets fysiske egenskaber.
- 6.6.4.3.3** Tilsætningsstoffer kan indgå som bestanddel af storeballagens materiale med henblik på at øge dets bestandighed over for ældning eller med andet formål, forudsat at de ikke forringer materialets fysiske eller kemiske egenskaber.

6.6.4.4 Særlige krav for storeballager af pap

50G stift pap

- 6.6.4.4.1** Der skal anvendes massivt pap eller dobbel-bølgepap (enkeltlags- eller flerlags-) af en god og stærk kvalitet svarende til storeballagens kapacitet og formål. Den ydre overflade skal være så vandfast, at der på en halv time ikke optages mere vand end 155 g/m^2 målt efter Cobb-metoden til måling af sugsevnen (se standarden ISO 535:1991). Pappet skal kunne bøjes tilstrækkeligt uden at gå i stykker. Det skal være skåret, foldet uden at blive ridset samt slidset, således at beklædningen kan samles uden revnedannelse og uden iturevne eller unødigt bulede overflader. Bølgepappets rifling skal være limet fast til dæklagene.
- 6.6.4.4.2** Væggene samt top og bund skal have en mindste gennembrudsstyrke på mindst 15 J målt efter standarden ISO 3036:1975.

- 6.6.4.4.3** Sammenføjningerne i storeballagens ydre emballage skal have et passende overlæg og være tilklæbet ved hjælp af klæbebånd, limet, hæftet med metalklammer eller fastgjort med andre midler, der er mindst lige så effektive. Når lukningen sker ved hjælp af lim eller klæbebånd, skal klæbemidlet være vandfast. Metalkammerne skal gå hele vejen gennem alle de dele, der skal fastgøres, og være udformet eller afskærmet på en sådan måde, at en eventuel indvendig foring ikke kan afslides eller gennembrydes af dem.
- 6.6.4.4.4** En pallesokkel, der indgår i en storeballage, eller en aftagelig palle skal kunne håndteres mekanisk, når storeballagen er fyldt til den maksimalt tilladte bruttovægt.
- 6.6.4.4.5** Pallen eller pallesoklen skal være udformet på en sådan måde, at kontakt med eventuelle fremspring i bunden af storeballagen, som kan forårsage skade ved håndtering, undgås.
- 6.6.4.4.6** Korpus skal fastgøres til en eventuel aftagelig palle for at sikre stabilitet under håndtering og transport. Hvis der benyttes en aftagelig palle, må der ikke være skarpe fremspring på dens overflade, som kan beskadige storeballagen.
- 6.6.4.4.7** Der kan benyttes forstærkningsanordninger, f.eks. træstrøer, til at øge den stablede mængde, men disse skal anbringes uden for foringen.
- 6.6.4.4.8** Hvis en storeballage er beregnet til stabling, skal den bærende flade være udformet således, at belastningen fordeles sikkert.
- 6.6.4.5 Særlige krav for storeballager af træ**
- 50C naturtræ
- 50D krydsfiner
- 50F fiberplade, spånplade og lign.
- 6.6.4.5.1** De anvendte materialers styrke og udførelsen skal svare til storeballagens kapacitet og formål.
- 6.6.4.5.2** Det anvendte naturtræ skal være vellagret, tilstrækkeligt tørt og uden fejl, der kan svække dele af storeballagen betydeligt. Hver del af storeballagen skal være skåret i ét stykke eller fremstillet på tilsvarende måde. En del svarer til en del skåret i ét stykke, såfremt den er limet sammen på en af følgende måder: "Lindermann-samling" (svalehale-forbindelse), samling med fjer og not, overfalsning, sammenfalsning eller plansamling med mindst to bølgesømme af metal ved hver samling eller andre mindst lige så effektive metoder.
- 6.6.4.5.3** Krydsfiner, der anvendes til storeballager, skal have mindst tre lag. De skal være vellagret, skrællet, afskåret eller afsavet, tilstrækkeligt tørt og uden fejl, der kan svække storeballagen betydeligt. Alle lag skal være limet sammen ved hjælp af et vandfast klæbemiddel. Storeballagen kan være fremstillet af krydsfiner kombineret med andre egnede materialer.
- 6.6.4.5.4** Storeballager af fiberplade, spånplade og lign. skal være af vandfast presset træ som f.eks. træfiberplade, spånplade eller andre egnede typer.
- 6.6.4.5.5** Storeballager skal være sømmet fast til eller på anden måde fastgjort til hjørnestolper eller ender eller være samlet ved hjælp af andre lige så egnede anordninger.
- 6.6.4.5.6** En pallesokkel, der indgår i en storeballage, eller en aftagelig palle skal kunne håndteres mekanisk, når storeballagen er fyldt til den maksimalt tilladte bruttovægt.
- 6.6.4.5.7** Pallen eller pallesoklen skal være udformet på en sådan måde, at kontakt med eventuelle fremspring i bunden af storeballagen, som kan forårsage skade ved håndtering, undgås.
- 6.6.4.5.8** Korpus skal fastgøres til en eventuel aftagelig palle for at sikre stabilitet under håndtering og transport. Hvis der benyttes en aftagelig palle, må der ikke være skarpe fremspring på dens overflade, som kan beskadige storeballagen.
- 6.6.4.5.9** Der kan benyttes forstærkningsanordninger, f.eks. træstrøer, til at øge den stablede mængde, men disse skal anbringes uden for foringen.
- 6.6.4.5.10** Hvis en storeballage er beregnet til stabling, skal den bærende flade være udformet således, at belastningen fordeles sikkert.

6.6.5 Krav vedrørende prøvning af storeballager

6.6.5.1 Prøvningens udførelse og hyppighed

6.6.5.1.1 Hver storeballages konstruktionstype skal prøves i henhold til underafsnit 6.6.5.3 i overensstemmelse med procedurer, der er fastlagt af den kompetente myndighed, som udstedte godkendelse af mærket, og skal godkendes af denne kompetente myndighed.

6.6.5.1.2 Hver konstruktionstype af storeballager skal med succes gennemføre den i dette kapitel beskrevne prøvning inden anvendelse. Prøvning af hver storeballages konstruktionstype skal udføres med tilfredsstillende resultat, før emballagen tages i brug. En storeballages konstruktionstype er defineret ved parametrene konstruktion, størrelse, materiale, tykkelse, udførelse og emballering, men kan omfatte forskellige former for overfladebehandling. Den inkluderer også storeballager, som kun afviger fra konstruktionstypen ved at have en mindre konstruktionshøjde.

6.6.5.1.3 Prøvningen skal gentages på produktionsprøver med mellemrum fastsat af den kompetente myndighed. Med hensyn til prøvning af storeballager af pap anses klargøring, der foretages i det omgivende miljø, som svarende til bestemmelserne i punkt 6.6.5.2.4.

6.6.5.1.4 Prøvningen skal også gentages efter eventuelle ændringer i storeballagens konstruktion, materiale eller udførelse.

6.6.5.1.5 Den kompetente myndighed kan tillade selektiv prøvning af storeballager, som kun afviger i ringe grad fra en prøvet type, f.eks. storeballager, hvor den indvendige emballage er mindre eller har en lavere nettovægt, og storeballager, som har lidt mindre udvendige mål.

6.6.5.1.6 (Reserveret)

Anm.: Se punkt 4.1.1.5.1 vedrørende bestemmelserne for samemballering af forskellige indvendige emballager i en storeballage og tilladte variationer i indvendige emballager.

6.6.5.1.7 Den kompetente myndighed kan til enhver tid forlange dokumentation ved prøvning i overensstemmelse med dette afsnit for, at serieproducerede storeballager opfylder kravene i forbindelse med konstruktionstypeprøvning.

6.6.5.1.8 Et prøveemne kan gennemgå flere prøver, såfremt prøvningsresultaternes gyldighed ikke påvirkes heraf og med godkendelse fra den kompetente myndighed.

6.6.5.2 Klargøring med henblik på prøvning

6.6.5.2.1 Prøvningen skal udføres på storeballager, herunder indvendige emballager eller genstande, der er klargjort som til transport. Indvendige emballager skal fyldes til mindst 98 % af den maksimale kapacitet for væsker og 95 % for faste stoffer. For storeballager, hvor de indvendige emballager er konstrueret til transport af væsker og faste stoffer, skal der udføres særskilt prøvning med indhold af såvel væske som fast stof. De stoffer i de indvendige emballager eller de genstande, som skal transporteres i storeballagerne, kan erstattes af andre stoffer eller genstande, med mindre prøvningsresultaterne herved bliver fordrejede. Når der anvendes andre indvendige emballager eller genstande, skal disse have samme fysiske egenskaber (vægt, kornstørrelse osv.) som de indvendige materialer eller genstande, der skal transporteres. Det er tilladt at bruge additiver, f.eks. sække med blyhagl, for at opnå den nødvendige samlede kollivægt, blot de placeres således, at prøvningsresultaterne ikke påvirkes heraf.

6.6.5.2.2 Såfremt der under faldprøven for væsker anvendes et andet stof, skal dette have samme relative massefylde og viskositet som det stof, der skal transporteres. Vand kan også benyttes ved faldprøven for væsker under overholdelse af betingelserne i punkt 6.6.5.3.4.4.

6.6.5.2.3 Storeballager af plast og storeballager, som indeholder indvendige emballager af plast - bortset fra sække, der er beregnet til at indeholde faste stoffer eller genstande - skal gennemgå faldprøvning, når prøveemnets og dets indholds temperatur er nedsat til -18°C eller derunder. Denne konditionering kan undlades, såfremt de pågældende materialer har tilstrækkelig duktilitet og trækbrudstyrke ved lave temperaturer. Når prøveemner klargøres på denne måde, kan den i punkt 6.6.5.2.4 beskrevne konditionering undlades. De væsker, der anvendes til prøvningen, skal holdes flydende, om nødvendigt ved tilsætning af antifrostmidler.

6.6.5.2.4 Storeballager af pap skal konditioneres i mindst 24 timer i et miljø med kontrolleret temperatur og relativ luftfugtighed (rf). Der skal vælges en af tre muligheder.

Den foretrukne mulighed er $23\text{ °C} \pm 2\text{ °C}$ og $50\% \pm 2\%$ rf. De to andre muligheder er $20\text{ °C} \pm 2\text{ °C}$ og $65\% \pm 2\%$ rf eller $27\text{ °C} \pm 2\text{ °C}$ og $65\% \pm 2\%$ rf.

Anm.: Gennemsnitsværdierne skal ligge inden for disse grænser. Korttidsvariationer og måleunøjagtigheder kan medføre individuelle målinger, der varierer med op til $\pm 5\%$ relativ fugtighed uden væsentlig forringelse af prøvernes reproducerbarhed.

6.6.5.3 Prøvningskrav

6.6.5.3.1 Løfteprøve fra bunden

6.6.5.3.1.1 Anvendelsesområde

Alle typer storeballage, der er forsynet med anordninger til løft fra bunden, som konstruktions-typeprøve.

6.6.5.3.1.2 Klargøring af storeballagen med henblik på prøvning

Storeballagen skal fyldes til 1,25 gange den maksimalt tilladte bruttovægt, idet belastningen fordeles jævnt.

6.6.5.3.1.3 Prøvningsmetode

Storeballagen skal hæves og sænkes to gange med en gaffeltruck med gafflerne placeret centralt og således, at de spænder over tre fjerdedele af den side, på hvilken de indføres (medmindre indføringspunkterne er faste). Gafflerne skal føres tre fjerdedele frem i indføringsretningen. Prøvningen gentages fra alle mulige indføringsretninger.

6.6.5.3.1.4 Kriterier for godkendt prøve

Der må ikke opstå varig deformation, der kan påvirke storeballagens sikkerhed under transport, og den må ikke blive utæt.

6.6.5.3.2 Løfteprøve fra toppen

6.6.5.3.2.1 Anvendelsesområde

Alle typer storeballage, der er forsynet med anordninger til løft fra toppen, som konstruktionstypeprøve.

6.6.5.3.2.2 Klargøring af storeballagen med henblik på prøvning

Storeballagen skal fyldes til to gange den største tilladte bruttovægt. En fleksibel storeballage skal fyldes til seks gange den største tilladte bruttovægt, idet belastningen fordeles jævnt.

6.6.5.3.2.3 Prøvningsmetode

Storeballagen skal løftes på den måde, hvortil den er beregnet, indtil den er fri af gulvet, og holdes i denne stilling i 5 minutter.

6.6.5.3.2.4 Kriterier for godkendt prøve

- a) Storeballager af metal eller stiv plast: Der må ikke opstå varig deformation, der kan påvirke storeballagens og et evt. palledæks sikkerhed under transport, og storeballagen må ikke blive utæt.
- b) Fleksible storeballager: Der må ikke ske beskadigelse af storeballagen eller dens løfteanordninger, der kan påvirke storeballagens sikkerhed under transport, og storeballagen må ikke blive utæt.

6.6.5.3.3 Stablingsprøve

6.6.5.3.3.1 Anvendelsesområde

Alle typer storeballage, der er beregnet til stabling, som konstruktionstypeprøve.

6.6.5.3.3.2 *Klargøring af storeballagen med henblik på prøvning*

Storeballagen skal fyldes til den maksimalt tilladte bruttovægt.

6.6.5.3.3.3 *Prøvningsmetode*

Storeballagen skal placeres på bundfladen på et plant, hårdt underlag og underkastes en ensartet fordelt overlejret prøvningsbelastning (se punkt 6.6.5.3.3.4) i mindst 5 minutter, storeballager af træ, pap og plast dog i 24 timer.

6.6.5.3.3.4 *Beregning af den overlejrede prøvningsbelastning*

Den belastning, der skal placeres på storeballagen, skal svare til 1,8 gange den samlede maksimalt tilladte bruttovægt for det antal tilsvarende storeballager, der må stables oven på storeballagen under transport.

6.6.5.3.3.5 *Kriterier for godkendt prøve*

a) Alle typer af storeballager bortset fra flexible storeballager: Der må ikke opstå varig deformation, der kan påvirke storeballagens og et evt. palledæks sikkerhed under transport, og storeballagen må ikke blive utæt.

b) Fleksible storeballager: Der må ikke ske beskadigelse af korpus, der kan påvirke storeballagens sikkerhed under transport, og storeballagen må ikke blive utæt.

6.6.5.3.4 *Faldprøve*

6.6.5.3.4.1 *Anvendelsesområde*

Alle typer storeballage, som konstruktionstypeprøve.

6.6.5.3.4.2 *Klargøring af storeballagen med henblik på prøvning*

Storeballagen skal fyldes i overensstemmelse med punkt 6.6.5.2.1.

6.6.5.3.4.3 *Prøvningsmetode*

Storeballagen skal falde på et uelastisk, vandret, plant, massivt og stift underlag i henhold til kravene i punkt 6.1.5.3.4 på en sådan måde, at anstødsfladen rammes af den del af storeballagens bund, der anses for den svageste.

6.6.5.3.4.4 *Faldhøjde*

Anm.: Storeballager til stoffer og genstande hørende til klasse 1 skal prøves på niveauet for emballagegruppe II.

6.6.5.3.4.4.1 For indvendige emballager, der indeholder faste stoffer, væsker eller genstande, hvis prøvningen udføres med de faste stoffer, væsker eller genstande, der skal transporteres, eller med et andet stof eller en anden genstand, som hovedsageligt har samme egenskaber:

Emballagegruppe I	Emballagegruppe II	Emballagegruppe III
1,8 m	1,2 m	0,8 m

6.6.5.3.4.4.2 For indvendige emballager, der indeholder væsker, hvis prøvningen udføres med vand:

a) Hvis de stoffer, som skal transporteres, har en relativ massefylde på højst 1,2:

Emballagegruppe I	Emballagegruppe II	Emballagegruppe III
1,8 m	1,2 m	0,8 m

b) Hvis de stoffer, der skal transporteres, har en relativ massefylde på mere end 1,2, skal faldhøjden beregnes på baggrund af den relative massefylde d af det stof, der skal transporteres, rundet op som følger:

Emballagegruppe I	Emballagegruppe II	Emballagegruppe III
$d \times 1,5$ (m)	$d \times 1,0$ (m)	$d \times 0,67$ (m)

6.6.5.3.4.5 *Kriterier for godkendt prøve*

6.6.5.3.4.5.1 Storeballagen må ikke udvise skader, som kan påvirke sikkerheden under transport. Der må ikke ske udslip af det påfyldte stof fra indvendige emballager eller genstande.

6.6.5.3.4.5.2 Der må ikke opstå brud på storeballager til genstande hørende til klasse 1, således at der kan løbe løse eksplosive stoffer eller genstande ud fra storeballagerne.

6.6.5.3.4.5.3 Når en storeballage underkastes en faldprøve, består prøveemnet prøven, hvis intet af indholdet er løbet ud, selv hvis lukkeanordningen ikke længere er støvtæt.

6.6.5.4 **Attestering og prøvningsrapport**

6.6.5.4.1 For hver konstruktionstype for storeballager skal der udstedes en attest og et mærke (i henhold til afsnit 6.6.3), der bekræfter, at konstruktionstypen og dens udstyr opfylder prøvningskravene.

6.6.5.4.2 Der skal udarbejdes en prøvningsrapport, der mindst indeholder følgende oplysninger, og som skal være tilgængelig for brugerne af storeballagen:

1. Prøvningsorganets navn og adresse.
2. Ansøgerens navn og adresse (hvor dette er relevant).
3. Entydig identifikation af prøvningsrapporten.
4. Rapportens dato.
5. Fabrikanten af storeballagen.
6. Beskrivelse af storeballagens konstruktionstype (f.eks. mål, materiale, lukkeanordninger, tykkelse osv.) og/eller fotos.
7. Maksimal kapacitet/ maksimal tilladt bruttovægt.
8. Enkeltheder om prøvningens indhold, f.eks. type og beskrivelse af de anvendte indvendige emballager eller genstande.
9. Beskrivelse af prøvningerne og deres resultat.
10. Rapporten skal underskrives med angivelse af underskriverens navn og stilling

6.6.5.4.3 Prøvningsrapporten skal indeholde en erklæring om, at storeballagen, klargjort som til transport, er prøvet i overensstemmelse med de relevante bestemmelser i dette kapitel, og at brugen af andre emballeringsmetoder eller komponenter kan gøre den ugyldig. En genpart af prøvningsrapporten skal være til rådighed for den kompetente myndighed.

Kapitel 6.7 Bestemmelser for konstruktion, fremstilling, kontrol og prøvning af UN-tanke og UN-multielement gascontainere (UN-MEGC'er)

Anm.: For [tankvogne](#), [aftagelige tanke](#), tankcontainere og tankveksellad med råtanke fremstillet af metalliske materialer og batteri**vogne** og multielement gascontainere (MEGC'er) bortset fra UN-MEGC'er, se kapitel 6.8; for [tankcontainere](#) fremstillet af fiberforstærket plast, se kapitel 6.9; for slamsugertanke, se kapitel 6.10.

6.7.1 Anvendelsesområde og generelle bestemmelser

6.7.1.1 Bestemmelserne i dette kapitel gælder for UN-tanke, der er beregnet til transport af farligt gods samt UN-MEGC'er, der er beregnet til transport af ikke-kølede gasser i klasse 2, med alle transportmidler. I tillæg til bestemmelserne i dette kapitel skal, med mindre andet er specificeret, de relevante bestemmelser i "*International Convention for Safe Containers*" (CSC) 1972, med ændringer, være opfyldt af enhver multimodal UN-tanke eller UN-MEGC, der svarer til definitionen "container" i denne konvention. Tilsvarende bestemmelser gælder for off-shore UN-tanke eller UN-MEGC'er, der håndteres på åbent hav.

6.7.1.2 I anerkendelse af videnskabelige og teknologiske fremskridt kan de tekniske bestemmelser i dette kapitel erstattes af alternative ordninger. Disse alternative ordninger skal bidrage til et sikkerhedsniveau, der ikke er mindre end bestemmelserne i dette kapitel med hensyn til foreneligheden af de transporterede stoffer og UN-tankens eller UN-MEGC'ens evne til at modstå stød, forholdene ved læsning og brand. De alternative ordninger for UN-tanke eller UN-MEGC'er skal til international transport være godkendt af den pågældende kompetente myndighed.

6.7.1.3 Når et stof ikke er tilskrevet en tankanvisning (T1 til T 23, T50 eller T75) i kolonne (10) i tabel A i kapitel 3.2, kan den kompetente myndighed i oprindelseslandet udstede en midlertidig godkendelse til transporten. Godkendelsen skal være inkluderet i dokumentationen for forsendelsen og skal mindst indeholde de oplysninger, der normalt er foreskrevet i bestemmelser for UN-tanke og de betingelser, der gælder, når stoffet skal transporteres.

6.7.2 Bestemmelser for konstruktion, fremstilling, kontrol og prøvning af UN-tanke, der er beregnet til transport af stoffer i klasse 1 og 3 til 9.

6.7.2.1 Definitioner

I dette afsnit betyder:

Alternativ ordning: En godkendelse udstedt af den kompetente myndighed til en UN-tanke eller MEGC, der er konstrueret, fremstillet eller prøvet i henhold til andre tekniske bestemmelser eller prøvningsmetoder end dem, der er fastlagt i dette kapitel.

Betjeningsudstyr: Måleinstrumenter og udstyr til fyldning, tømning, udluftning, sikkerhed, opvarmning, køling og isolering.

Finkornstål: Stål, som har en ferritisk kornstørrelse på 6 eller finere, når det vurderes i henhold til ASTM E 112-96 eller som defineret i EN 10028-3, del 3.

Højeste tilladte arbejdstryk (MAWP): Et tryk, som ikke må være lavere end det højeste af de følgende tryk målt i toppen af råtanken, når denne er i betjeningsposition:

- a) Det højeste effektive overtryk, som tillades i råtanken under fyldning eller tømning, eller
- b) det højeste effektive overtryk, som råtanken er konstrueret til og som ikke er mindre end summen af:
 - (i) stoffets absolutte damptryk (i bar) ved 65 °C minus 1 bar, og
 - (ii) partialtrykket (i bar) for luft og andre gasser i ekspansionsrummet beregnet ved en maksimumtemperatur i ekspansionsrummet på 65 °C og væskeekspansion, som følge af en stigning i lastens gennemsnitstemperatur på $t_f - t_r$ (t_f = påfyldningstemperatur, normalt 15 °C; t_r = lastens højeste gennemsnitstemperatur, 50 °C).

Konstruktionsstål: Stål med en garanteret mindste trækbrudstyrke på mellem 360 N/mm² og 440 N/mm² og en garanteret mindste brudforlængelse i overensstemmelse med punkt 6.7.2.3.3.3.

Konstruktionstemperaturområdet: Temperaturen skal være i intervallet -40 °C til 50 °C for stoffer, som transporteres ved omgivelsernes temperatur. For de øvrige stoffer, som håndteres ved forhøjet temperatur, må konstruktionstemperaturen ikke være mindre end den højeste temperatur, stoffet har under fyldning, tømning eller transport. Det skal overvejes, om der skal stilles strengere krav til konstruktionstemperaturen for UN-tanke, der udsættes for ekstreme klimatiske forhold.

Konstruktionstryk: Trykket, som skal anvendes i beregninger, og som kræves i en anerkendt tryk-beholderstandard. Konstruktionstrykket må ikke være mindre end det højeste af de følgende tryk:

- a) det højeste effektive overtryk, som tillades i råtanken under fyldning eller tømning; eller
- b) summen af:
 - (i) stoffets absolutte damptryk (i bar) ved 65 °C minus 1 bar,
 - (ii) partialtrykket (i bar) for luft og andre gasser i ekspansionsrummet beregnet ved en maksimumtemperatur i ekspansionsrummet på 65 °C og væskeekspansion, som følge af en stigning i lastens gennemsnitstemperatur på $t_f - t_r$ (t_f = påfyldningstemperatur, normalt 15 °C ; t_r = lastens højeste gennemsnitstemperatur, 50 °C), og
 - (iii) et tryk beregnet på baggrund af de statiske kræfter, som specificeret i punkt 6.7.2.2.12, dog ikke mindre end 0,35 bar; eller
- c) to tredjedele af det laveste prøvningstryk, som specificeret i den relevante tankanvisning i punkt 4.2.5.2.6.

Offshore UN-tank: En UN-tank, som er specialkonstrueret med henblik på gentagen transport til, fra og mellem offshoreanlæg. En offshore UN-tank er konstrueret og fremstillet i henhold til retningslinjerne for godkendelse af containere, der håndteres på åbent hav, udgivet af Den Internationale Søfartsorganisation (IMO) i dokument MSC/Circ. 860.

Prøvningstryk: Det højeste overtryk i toppen af råtanken under den hydrauliske trykprøvning, som ikke må være mindre end 1,5 gange konstruktionstrykket. Det laveste prøvningstryk for UN-tanke, der er beregnet til transport af visse stoffer, er specificeret i den relevante tankanvisning i punkt 4.2.5.2.6.

Referencestål: Stål med en trækbrudstyrke på 370 N/mm^2 og en brudforlængelse på 27 %.

Råtank: Den del af UN-tanken, der indeholder det stof, der skal transporteres (selve tanken), inklusive åbninger og deres lukkeanordninger, men ikke betjeningsudstyr eller udvendige støtteindretninger.

Smeltesikring: En ikke-genindkoblelig trykaflastningsanordning, som er varmeaktiveret.

Største tilladte bruttovægt (MPGM): Summen af UN-tankens taravægt og den tungeste last, som til-lades til transport;.

Støtteindretninger: Anordninger til forstærkning, fastgørelse, beskyttelse og stabilisering anbragt udvendigt på råtanken.

Tæthedsprøvning: En prøvning, hvor tanken og tankens betjeningsudstyr ved hjælp af gas udsæt-tes for et effektivt indre tryk, som ikke må være mindre end 25 % af højeste tilladte arbejdstryk.

UN-tank: En multimodal tank, som anvendes til transport af stoffer i klasse 1 eller klasserne 3 til 9. En UN-tank omfatter en råtank med betjeningsudstyr og støtteindretninger, der er nødvendig for transport af farlige stoffer. En UN-tank skal være i stand til at blive fyldt og tømt, uden at dens støt-teindretninger fjernes. Den skal have stabiliserende dele udvendigt på tanken og skal kunne løftes i fyldt tilstand. Den skal primært være konstrueret til at blive lastet på et køretøj, en vogn eller et sø-gående eller ad indre vandveje gående navigationsfartøj og skal være udstyret med skinner, beslag eller armatur for at muliggøre mekanisk håndtering. Tankvogne, ikke-metalliske tanke og mellem-store bulkcontainere (IBC'er) anses ikke for at være UN-tanke.

6.7.2.2 Generelle bestemmelser for konstruktion og fremstilling

- 6.7.2.2.1** Råtanke skal konstrueres og fremstilles i overensstemmelse med bestemmelserne i en trykbeholderstandard, som er anerkendt af den kompetente myndighed. Råtanke skal være fremstillet af metalliske materialer, der er egnet til bearbejdning. Materialerne skal i princippet være i overensstemmelse med nationale eller internationale materialestandarder. Til svejste råtanke må kun anvendes materialer, som beviseligt har gode svejsegenskaber. Svejsesømmene skal være af bedste håndværksmæssige udførelse og skal yde fuld sikkerhed. Råtanken skal, når det findes nødvendigt for fremstillingsprocessen eller materialerne, udsættes for egnet varmebehandling for at garantere en tilstrækkelig slagsejhed i svejsesømmene og de varmepåvirkede zoner. Ved valg af materiale skal der tages hensyn til konstruktionstemperaturområdet med hensyn til risiko for sprødbrud, revnedannelse som følge af spændingskorrosion samt modstand mod stød. Såfremt der anvendes finkornstål, må den garanterede værdi for flydespændingen ikke overstige 460 N/mm^2 , og den garanterede maksimumværdi for trækbrudstyrken ikke overstige 725 N/mm^2 ifølge materialespecifikationen. Aluminium må kun anvendes som konstruktionsmateriale, når det er forskrevet i en særlig bestemmelse for UN-tanke for et specifikt stof i kolonne (11) i tabel A i kapitel 3.2, eller hvis den kompetente myndighed har godkendt det. Hvis aluminium er tilladt, skal det være isoleret, således at et væsentligt tab af de fysiske egenskaber forhindres, når det underkastes en varmebelastning på 110 kW/m^2 i mindst 30 minutter. Isoleringen skal forblive effektiv ved alle temperaturer mindre end $649 \text{ }^\circ\text{C}$ og skal være omsluttet af et materiale med et smeltepunkt højere end $700 \text{ }^\circ\text{C}$. Materiale anvendt til UN-tanke skal være egnet til det ydre miljø, hvori UN-tankene bliver transporteret.
- 6.7.2.2.2** Råtanke, armatur og rørsystem på UN-tanke skal fremstilles af materialer, som er:
- a) i høj grad modstandsdygtige over for de stoffer, som skal transporteres, eller
 - b) blevet tilstrækkelig passiveret eller neutraliseret ved kemisk reaktion, eller
 - c) foret med et materiale, der er modstandsdygtigt over for korrosion, og som er direkte bundet til råtanken eller på tilsvarende måde fastgjort til råtanken.
- 6.7.2.2.3** Pakninger skal fremstilles af materialer, som ikke bliver angrebet af stoffer, der skal transporteres i UN-tanken.
- 6.7.2.2.4** Når råtanke er forsynet med en foring, skal denne være tilstrækkelig modstandsdygtig over for angreb af de transporterede stoffer og være homogen, ikke porøs, uden perforering, tilstrækkelig elastisk og forenelig med råtankens varmeudvidelsesegenskaber. Foringer på alle råtanke, tankarmatur og rørsystemer skal være sammenhængende og skal fortsætte rundt udvendigt på alle flanger. Når de ydre beslag er svejst på råtanken, skal foringen være sammenhængende gennem beslagene og rundt på udvendige flanger.
- 6.7.2.2.5** Samlinger og søm i foringen skal fremstilles ved at smelte materialerne sammen eller med andre tilsvarende effektive metoder.
- 6.7.2.2.6** Kontakt mellem forskellige metaller, som kan resultere i skader forårsaget af galvanisk reaktion, skal undgås.
- 6.7.2.2.7** Materialerne i UN-tanke, herunder alle anordninger, pakninger, foringer og tilbehør, må ikke have en ugunstig påvirkning på de stoffer, der skal transporteres i UN-tanken.
- 6.7.2.2.8** UN-tanke skal konstrueres og fremstilles med støtter for at sikre et forsvarligt fundament under transporten og med egnede løfte- og surringsanordninger.
- 6.7.2.2.9** UN-tanke skal, uden tab af indholdet, konstrueres til at modstå mindst det indre tryk, som stammer fra indholdet og de statiske, dynamiske og termiske påvirkninger, der fremkommer under normale håndterings- og transportforhold. Det skal påvises, at der ved konstruktionen er taget hensyn til nedbrydningseffekter, som følge af gentagne påvirkninger gennem UN-tankens levetid.

- 6.7.2.2.10** En råtank, som er udstyret med en vakuumventil, skal konstrueres, så den kan modstå et ydre tryk, som er mindst 0,21 bar højere end det indre tryk, uden at der opstår permanente deformationer. Vakuumventilen skal indstilles til at åbne ved tryk, der ikke må være lavere end minus (-) 0,21 bar, med mindre råtanken er konstrueret til et højere ydre overtryk. I dette tilfælde må åbningstrykket på vakuumventilen ikke være højere end det undertryk, som råtanken er konstrueret til. En råtank, som kun bruges til transport inden for emballagegruppe II eller III af faste stoffer (pulverformige eller granulerede), som ikke smelter under transport, kan konstrueres til et lavere ydre tryk med den kompetente myndigheds samtykke. I så fald skal vakuumventilen indstilles til at aflaste ved dette lavere tryk. En råtank, som ikke er udstyret med en vakuumventil, skal konstrueres, så den kan modstå et ydre tryk på mere end 0,4 bar over det indre tryk, uden at der opstår permanente deformationer.
- 6.7.2.2.11** Vakuumventiler, der anvendes på UN-tanke, som er beregnet til at transportere stoffer, der opfylder flammepunktskriterierne for klasse 3, inklusive stoffer, der transporteres ved forhøjet temperatur ved eller over deres flammepunkt, skal forhindre en direkte passage af flammer ind i råtanken, eller også skal UN-tanken være i stand til at modstå en indvendig eksplosion, som følger af at en flamme når ind i tanken, uden at der opstår en lækage.
- 6.7.2.2.12** UN-tanke og deres fastgørelsesanordninger skal ved den største tilladte last kunne absorbere følgende statiske kræfter, når de optræder hver for sig:
- I kørselsretningen: to gange den største tilladte bruttovægt multipliceret med tyngdeaccelerationen (g).
 - Vandret, vinkelret på kørselsretningen: den største tilladte bruttovægt (hvis kørselsretningen ikke er entydig bestemt: to gange den største tilladte bruttovægt) multipliceret med tyngdeaccelerationen (g).
 - Lodret nedefra og oppefter: den største tilladte bruttovægt multipliceret med tyngdeaccelerationen (g).
 - Lodret oppefra og nedefra: to gange den største tilladte bruttovægt (samlet belastning inklusiv effekten af tyngdekræften) multipliceret med tyngdeaccelerationen (g).
- 6.7.2.2.13** For hver af de nævnte kræfter i 6.7.2.2.12 skal der anvendes en sikkerhedsfaktor som følger:
- For metaller med en klart defineret flydegrænse er sikkerhedsfaktoren 1,5 i forhold til den garanterede flydespænding, eller
 - for metaller uden en fastsat flydegrænse er sikkerhedsfaktoren 1,5 i forhold til spændingen ved den garanterede 0,2 % blivende forlængelse, og for austenitstål: spændingen ved 1 % blivende forlængelse.
- 6.7.2.2.14** Værdierne for flydespænding og spænding ved blivende forlængelse skal være værdier, der er i overensstemmelse med nationale eller internationale materialestandarder. Ved anvendelse af austenitisk stål kan de i materialestandarderne anførte minimumsværdier for flydespænding og spænding ved blivende forlængelse øges med op til 15 %, såfremt disse højere værdier er anført i kontrolbeviset. Såfremt der ikke eksisterer nogle materialestandarder for et aktuelt metal, skal værdien af flydespændingen eller spændingen ved blivende forlængelse godkendes af den kompetente myndighed.
- 6.7.2.2.15** UN-tanke, der er beregnet til at transportere stoffer, som opfylder flammepunktskriteriet for klasse 3, inklusive stoffer, der transporteres ved forhøjet temperatur ved eller over deres flammepunkt, skal kunne jordes elektrisk. Der skal træffes foranstaltninger for at forhindre farlig elektrostatisk udladning.
- 6.7.2.2.16** Når det for visse stoffer fremgår af bestemmelserne gældende for UN-tanke, der er anført i kapitel 3.2 tabel A kolonne (10) og beskrevet i punkt 4.2.5.2.6 eller i de særlige bestemmelser gældende for UN-tanke, der er anført i kapitel 3.2 tabel A kolonne (11) og beskrevet i underafsnit 4.2.5.3, skal UN-tankene være forsynet med en særlig beskyttelse, som kan være ekstra vægtykkelse eller et højere prøvningstryk, og hvor den ekstra vægtykkelse eller det højere prøvningstryk skal fastsættes på baggrund af den fare, der er forbundet med transporten af de pågældende stoffer.

¹ Til beregningsformål benyttes $g = 9,81 \text{ m/s}^2$

6.7.2.3 Konstruktionskriterier

6.7.2.3.1 Råtanke skal have en konstruktion, hvor spændingerne kan analyseres matematisk eller eksperimentelt ved hjælp af spændingsmålinger, eller andre metoder, der er godkendt af den kompetente myndighed.

6.7.2.3.2 Råtanke skal konstrueres og fremstilles til at modstå et hydraulisk prøvningstryk på ikke mindre end 1,5 gange konstruktionstrykket. Særlige krav fremgår for visse stoffer i de relevante bestemmelser gældende for UN-tanke, der er anført i kapitel 3.2 tabel A kolonne (10), og beskrevet i punkt 4.2.5.2.6 eller i de særlige bestemmelser gældende for UN-tanke, der er anført i kapitel 3.2 tabel A kolonne (11) og beskrevet i underafsnit 4.2.5.3. Opmærksomheden skal henledes på bestemmelserne vedrørende råtankens mindste vægtykkelse, som er beskrevet i punkterne 6.7.2.4.1 - 6.7.2.4.10.

6.7.2.3.3 For metaller, der har en klart defineret flydegrænse eller er karakteriseret ved en garanteret blivende forlængelse (almindeligvis 0,2 % blivende forlængelse eller 1 % blivende forlængelse for austenitisk stål) skal den primære spænding σ (sigma) i råtanken ikke overskride den mindste værdi af 0,75 Re eller 0,50 Rm ved prøvningstrykket, hvor:

Re = flydespændingen i N/mm² eller spændingen ved 0,2 % blivende forlængelse, eller for austenitisk stål: spændingen ved 1 % blivende forlængelse.

Rm = trækbrudstyrke i N/mm².

6.7.2.3.3.1 Værdierne af Re og Rm, der skal anvendes, skal være minimumsværdier, der er anført i overensstemmelse med nationale eller internationale materialestandarder. Ved anvendelse af austenitisk stål kan de i materialestandarderne anførte minimumsværdier af Re og Rm overskrides med op til 15 %, såfremt disse højere værdier er anført i kontrolbeviset. Såfremt der ikke eksisterer nogle materialestandarder for et aktuelt metal, skal værdien af Re og Rm godkendes af den kompetente myndighed eller et organ udpeget af denne.

6.7.2.3.3.2 Stål, der har et Re/Rm forhold, der overstiger 0,85, er ikke tilladt til fremstilling af svejste råtanke. Værdierne af Re og Rm, der skal anvendes til at bestemme dette forhold, skal være dem, der er anført i kontrolbeviset.

6.7.2.3.3.3 Stål, der anvendes til fremstilling af råtanke, skal have en brudforlængelse i % svarende til mindst 10000/Rm, dog således, at brudforlængelsen ikke må være under 16 % for finkornstål og ikke under 20 % for andet stål. Aluminium og aluminiumlegeringer, der anvendes til fremstilling af råtanke, skal have en brudforlængelse i % svarende til mindst 10000/6Rm med et absolut minimum på 12 %.

6.7.2.3.3.4 Når de faktiske værdier skal bestemmes for et materiale, skal man sørge for, at prøvestykker af metalpladen udtages vinkelret på valseretningen. Den varige brudforlængelse skal måles på prøvestykker med et rektangulært tværsnit i overensstemmelse med standarden ISO 6892:1998 og med en målelængde på 50 mm.

6.7.2.4 Mindste vægtykkelse af råtanken

6.7.2.4.1 Mindste vægtykkelse af råtanken skal være den største af tykkelserne baseret på:

- a) den mindste tykkelse bestemt i overensstemmelse med kravene i punkterne 6.7.2.4.2 - 6.7.2.4.10,
- b) den mindste tykkelse bestemt i overensstemmelse med den anerkendte trykbeholderstandard inklusive kravene i underafsnit 6.7.2.3, og
- c) den mindste tykkelse, der er anført i de almindelige bestemmelser gældende for UN-tanke i kapitel 3.2 tabel A kolonne (10) og beskrevet i punkt 4.2.5.2.6 eller i de særlige bestemmelser gældende for UN-tanke, der er anført i kapitel 3.2 tabel A kolonne (11) og beskrevet i underafsnit 4.2.5.3.

- 6.7.2.4.2** De cylindriske dele, enderne og mandehulsdækslerne på råtanke med en diameter på højst 1,80 m, skal have en tykkelse på mindst 5 mm, når råtanken er fremstillet af referencestål, eller en tilsvarende tykkelse, når den er fremstillet af et andet metal. For råtanke med en diameter større end 1,80 m skal tykkelsen være mindst 6 mm, når råtanken er fremstillet af referencestål, eller en tilsvarende tykkelse, når den er fremstillet af et andet metal, dog ikke for råtanke til transport af pulverformige eller granulerede stoffer i emballagegruppe II eller III, hvor den mindste tykkelse kan nedsættes til 5 mm, når råtanken er fremstillet af referencestål, eller en tilsvarende tykkelse, når den er fremstillet af et andet metal.
- 6.7.2.4.3** Når råtanke er forsynet med yderligere beskyttelse mod beskadigelse, kan den kompetente myndighed tillade, at de foreskrevne minimumstykkelser for UN-tanke med et prøvningstryk mindre end 2,65 bar kan nedsættes i forhold til den anvendte beskyttelse. Minimumstykkelsen for råtanke med en diameter på højst 1,80 m er dog 3 mm, når råtanken er fremstillet af referencestål, eller en tilsvarende tykkelse, når den er fremstillet af et andet metal. For råtanke med en diameter større end 1,80 m må tykkelsen ikke være mindre end 4 mm, når råtanken er fremstillet af referencestål, eller en tilsvarende tykkelse, når den er fremstillet af et andet metal.
- 6.7.2.4.4** De cylindriske dele, enderne og mandehulsdækslerne på alle råtanke skal have en tykkelse på mindst 3 mm uanset hvilket materiale, de er fremstillet af.
- 6.7.2.4.5** En yderligere beskyttelse som omtalt i punkt 6.7.2.4.3 kan være i form af en ydre konstruktionsbeskyttelse som i en "sandwichkonstruktion", hvor beklædningen er fastgjort til råtanken, en dobbeltvægskonstruktion eller en konstruktion, hvor råtanken understøttes af et komplet skelet med langsgående og tværgående støttelementer.
- 6.7.2.4.6** I punkt 6.7.2.4.2 angives vægtykkelsen i referencestål. Den tilsvarende vægtykkelse for råtanke fremstillet af et andet metal kan beregnes ud fra følgende formel:

$$e_1 = \frac{21,4 \times e_0}{\sqrt[3]{Rm_1 \times A_1}}$$

hvor

- e_1 = Den foreskrevne tilsvarende vægtykkelse (i mm) for det metal, der skal anvendes;
- e_0 = Den foreskrevne minimumsvægtykkelse (i mm) for referencestålet, som anført i de relevante bestemmelser gældende for UN-tanke, der er anført i kapitel 3.2 tabel A kolonne (10) og beskrevet i punkt 4.2.5.2.6 eller som anført i de særlige bestemmelser gældende for UN-tanke, der er anført i kolonne (11) i tabel A i kapitel 3.2 og beskrevet i underafsnit 4.2.5.3;
- Rm_1 = Den garanterede minimums-trækbrudstyrke (i N/mm^2) for det metal, der skal anvendes (se punkt 6.7.2.3.3);
- A_1 = Den garanterede minimums-brudforlængelse (i %) for det metal, der skal anvendes, i henhold til nationale eller internationale standarder.

- 6.7.2.4.7** Det skal bemærkes, at når der i bestemmelserne gældende for UN-tanke i punkt 4.2.5.2.6 er anført minimumsvægtykkelser på 8 mm eller 10 mm, er disse vægtykkelser baseret på referencestålets egenskaber og en tankdiameter på 1,80 m. Såfremt der anvendes et andet metal end konstruktionsstål (se underafsnit 6.7.2.1), eller råtanken har en diameter større end 1,80 m, skal tykkelsen beregnes ud fra følgende formel:

$$e_1 = \frac{21,4 \times e_0 \times d_1}{1,8 \times \sqrt[3]{Rm_1 \times A_1}}$$

hvor:

- e_1 = Den foreskrevne tilsvarende vægtykkelse (i mm) for det metal, der skal anvendes;
- e_0 = Den foreskrevne minimumsvægtykkelse (i mm) for referencestålet, som anført i de relevante bestemmelser gældende for UN-tanke, der er anført i kapitel 3.2 tabel A kolonne (10) og beskrevet i punkt 4.2.5.2.6 eller som anført i de særlige bestemmelser gældende for UN-tanke, der er anført i kolonne (11) i tabel A i kapitel 3.2 og beskrevet i underafsnit 4.2.5.3;
- d_1 = råtankens diameter (m), dog ikke mindre end 1,80 m;

R_{m1} = Den garanterede minimums-trækbrudstyrke (i N/mm^2) for det metal, der skal anvendes (se punkt 6.7.2.3.3);

A_1 = Den garanterede minimums-brudforlængelse (i %) for det metal, der skal anvendes, i henhold til nationale eller internationale standarder.

6.7.2.4.8 Vægttykkelsen må under ingen omstændigheder være mindre end det, som er anført i punkterne 6.7.2.4.2, 6.7.2.4.3 og 6.7.2.4.4. Alle råtankens dele skal have en minimumstykkelse som beskrevet i punkterne 6.7.2.4.2 - 6.7.2.4.4. Disse vægttykkelser er eksklusive eventuelle korrosionstillæg.

6.7.2.4.9 Beregning ved hjælp af formlen i punkt 6.7.2.4.6 er ikke nødvendig, når der anvendes konstruktionsstål (se underafsnit 6.7.2.1) til fremstilling.

6.7.2.4.10 Der må ikke forekomme pludselige ændringer i pladetykkelsen i samlingen, hvor den cylindriske del og enderne mødes.

6.7.2.5 Betjeningsudstyr

6.7.2.5.1 Betjeningsudstyr skal være anbragt således, at det er beskyttet mod at blive revet løs eller beskadiget under håndtering og transport. Når forbindelsen mellem rammen og råtanken tillader en relativ bevægelse imellem undergrupper af komponenter, skal udstyret være fastgjort således, at det kan modstå sådanne bevægelser uden at beskadige væsentlige dele. De ydre tømningsskibe (rørfatninger, lukkeanordninger), den indre stopventil og dens sæde skal være beskyttet mod at blive revet løs af ydre påvirkninger (f.eks. ved anvendelse af forskydningsdele). Fyldnings- og tømningsskibe (inklusive flanger og skruepropper) og alle beskyttelseshætter skal kunne sikres mod utilsigtet åbning.

6.7.2.5.2 Alle åbninger i råtanken, der er beregnet til fyldning eller tømning af UN-tanken, skal være monteret med en manuel betjent stopventil, der er anbragt så tæt ved råtanken, som praktisk muligt. Andre åbninger, med undtagelse af udluftnings- og trykaflastningsanordninger, skal være udstyret med stopventil eller en anden egnet lukkeanordning, der er så tæt ved råtanken som praktisk muligt.

6.7.2.5.3 Alle UN-tanke skal være monteret med et mandehul eller en anden inspektionsåbning af en passende størrelse, der gør det muligt at inspicere råtanken indvendigt og giver tilstrækkelig adgang til vedligeholdelse og reparation af råtankens indre. UN-tanke, der er opdelt i flere rum, skal for hvert rum have et mandehul eller en anden inspektionsåbning med en passende størrelse.

6.7.2.5.4 Så vidt det er praktisk muligt, skal udvendige anordninger monteres sammen. Anordninger, der er placeret i toppen af isolerede UN-tanke, skal være omsluttet af et opsamlingsreservoir til spild med et passende afløb.

6.7.2.5.5 Alle tilslutninger til en UN-tank skal være markeret tydeligt for at indikere deres funktion.

6.7.2.5.6 Alle stopventiler eller andre lukkeanordninger skal være konstrueret og fremstillet til et tryk på ikke mindre end råtankens højeste tilladte arbejdstryk, under hensyntagen til de forventede temperaturer under transporten. Alle stopventiler med skruespindler skal lukkes ved at dreje håndtaget med uret. På andre stopventiler skal positionen (åben og lukket) og lukkeretningen fremgå utvetydigt. Alle stopventiler skal være konstrueret til at forhindre utilsigtet åbning.

6.7.2.5.7 Ingen bevægelige dele såsom dæksler, lukkekomponenter mv. må laves af ubeskyttet korroderbart stål, når disse kan komme i friktions- eller slagkontakt med UN-tanke, der er fremstillet af aluminium, og der er beregnet til at transportere stoffer, som opfylder flammepunktskriteriet for klasse 3 inklusive stoffer, der transporteres ved forhøjet temperatur ved eller over deres flammepunkt.

6.7.2.5.8 Rør skal være konstrueret, fremstillet og installeret således, at beskadigelse på grund af termisk udvidelse og sammentrækning, mekaniske rystelser og vibrationer undgås. Alle rør skal fremstilles af et egnet metallisk materiale. Der skal, hvor det er muligt, anvendes svejste rørsamlinger.

6.7.2.5.9 Samlinger af kobberrør skal være hårdt loddede eller have et tilsvarende kraftigt samlestykke af metal. Smeltepunktet for hårdt loddede materialer skal mindst være 525 °C. Samlingerne må ikke mindske rørens styrke, f.eks. ved gevindskæring.

6.7.2.5.10 Sprængningstrykket for alle rør og rørdele må ikke være mindre end fire gange råtankens højeste tilladte arbejdstryk eller fire gange det tryk, som disse er udsat for under drift af pumpe eller anden anordning (undtagen trykaflastningsanordninger).

6.7.2.5.11 Der skal anvendes strækbart metal til fremstilling af ventiler og tilbehør.

6.7.2.6 Bundåbninger

6.7.2.6.1 Visse stoffer må ikke transporteres i UN-tanke med bundåbninger. Når det af de relevante tankanvisninger, der er anført i kapitel 3.2 tabel A kolonne (10) og beskrevet i punkt 4.2.5.2.6, fremgår, at bundåbninger ikke er tilladte, må der ikke, når råtanken er fyldt til største tilladte fyldningsgrad, være åbninger under væskens niveau. Såfremt en eksisterende åbning er lukket, skal lukningen fuldendes ved at svejse en plade på råtanken både indvendigt og udvendigt.

6.7.2.6.2 Bundtømningsudløbet for UN-tanke, hvori der transporteres visse faste stoffer, krystalliserbare eller højviskøse stoffer, skal være udstyret med mindst to lukkeanordninger, der er monteret i serie, og som er gensidigt uafhængige. Konstruktionen af udstyret skal være tilfredsstillende for den kompetente myndighed eller et organ udpeget af denne og skal inkludere:

- a) En ydre stopventil monteret så tæt ved råtanken som praktisk muligt, og konstrueret til at hindre uønsket åbning på grund af stød eller anden utilsigtet handling; og
- b) En vandtæt lukkeanordning i enden af tømningsanordningen, som kan være en boltet blindflange eller en skrueprop.

6.7.2.6.3 Alle bundtømningsudløb med undtagelse af dem, der er beskrevet i punkt 6.7.2.6.2, skal være udstyret med tre lukkeanordninger, der er monteret i serie, og som er gensidigt uafhængige. Konstruktionen af udstyret skal være anerkendt af den kompetente myndighed eller et organ udpeget af denne og skal inkludere:

- a) En selvlukkende indvendig stopventil, som er en stopventil inden i råtanken eller inden i en svejst flange eller dens ledsagende flange, således at:
 - (i) kontrolanordningen til betjening af ventilen er konstrueret således, at enhver uønsket åbning forårsaget pga. stød eller anden uagtsom handling forhindres,
 - (ii) ventilen kan betjenes ovenfra eller nedenfra,
 - (iii) ventilens indstilling (åben eller lukket) skal kunne ses fra jorden, hvor dette er muligt,
 - (iv) det skal være muligt at lukke ventilen fra et tilgængeligt sted på UN-tanken, som er fjernet fra selve ventilen. Dette gælder ikke for UN-tanke med en kapacitet på højst 1.000 liter, og
 - (v) ventilen skal på trods af en skade på den ydre anordning, der betjener ventilen, fortsat være effektiv.
- b) En ydre stopventil monteret så tæt ved råtanken som praktisk muligt.
- c) En vandtæt lukkeanordning i enden af tømningsanordningen, som kan være en boltet blindflange eller en skrueprop.

6.7.2.6.4 På råtanke med indvendig foring kan den indvendige stopventil, der er påkrævet i henhold til punkt 6.7.2.6.3 a), erstattes af en tilsvarende ydre stopventil. Fabrikanten skal opfylde de krav, der stilles af den kompetente myndighed eller et organ udpeget af denne.

6.7.2.7 Sikkerhedsanordninger

6.7.2.7.1 Alle UN-tanke skal være udstyret med mindst én trykaflastningsanordning. Alle trykaflastningsanordninger skal være konstrueret, fremstillet og markeret på en måde, der er anerkendt af den kompetente myndighed eller et organ udpeget af denne.

6.7.2.8 Trykaflastningsanordninger

6.7.2.8.1 Alle UN-tanke med en kapacitet på mindst 1.900 liter og hvert uafhængigt rum i en UN-tank med samme kapacitet, skal være udstyret med en eller flere trykaflastningsanordninger af den fjederbelastede type og kan derudover have en sprængskive eller en smeltesikring parallelt med den fjederbelastede anordning, medmindre det i den pågældende tankanvisning i punkt 4.2.5.2.6 er anført, at det ikke er tilladt med henvisning til punkt 6.7.2.8.3. Trykaflastningsanordningerne skal have en tilstrækkelig kapacitet til at forhindre brud på råtanken forårsaget af overtryk eller vakuum, som kan være et resultat af fyldning, tømnning eller opvarmning af indholdet.

6.7.2.8.2 Trykaflastningsanordninger skal være konstrueret til at forhindre, at fremmede stoffer trænger ind i råtanken, at væske trænger ud, eller at der udvikles et farligt overtryk i tanken.

- 6.7.2.8.3** Når det for visse stoffer er påkrævet i de pågældende tankanvisninger, der er anført i kapitel 3.2 tabel A kolonne (10) og beskrevet i punkt 4.2.5.2.6, skal UN-tanke have en trykaflastningsanordning, der er godkendt af den kompetente myndighed. Aflastningsanordningen skal bestå af en fjederbelastet trykaflastningsanordning, foran hvilken der er monteret en sprængskive, medmindre det er en UN-tank beregnet til transport af bestemt gods og udstyret med en godkendt aflastningsanordning, der er fremstillet af materiale, der er foreneligt med lasten. Når en sprængskive indsættes i serie med den påkrævede aflastningsanordning, skal rummet mellem sprængskiven og aflastningsanordningen udstyres med en trykmåler eller et andet anvendeligt kontrolinstrument, der detekterer brud på skiven, små huller eller lækage, som kan forårsage en fejlfunktion af trykaflastningssystemet. Sprængskiven skal sprænge ved et nominelt tryk, som er 10 % over trykaflastningsanordningens åbningstryk.
- 6.7.2.8.4** Alle UN-tanke med en kapacitet mindre end 1.900 liter skal være udstyret med en trykaflastningsanordning, som kan være en sprængskive, når denne skive efterkommer kravene i punkt 6.7.2.11.1. Såfremt der ikke anvendes en fjederbelastet trykaflastningsanordning, skal sprængskiven indstilles til at sprænge ved et nominelt tryk lig prøvningstrykket. Derudover kan der anvendes letsmeltelige elementer i henhold til punkt 6.7.2.10.1.
- 6.7.2.8.5** Når råtanken er udstyret med trykaflastning, skal indløbslinjen være udstyret med en passende trykaflastningsanordning, som åbner sig ved et tryk, der ikke er højere end råtankens højeste tilladte arbejdstryk, og en stopventil placeret så tæt ved råtanken som praktisk muligt.
- 6.7.2.9 Indstillinger af trykaflastningsanordninger**
- 6.7.2.9.1** Det skal bemærkes, at trykaflastningsanordninger kun må åbne sig i forbindelse med, at temperaturen stiger kraftigt, da råtanken ikke skal udsættes for uacceptable trykvariationer under normale transport forhold (se punkt 6.7.2.12.2).
- 6.7.2.9.2** Den påkrævede trykaflastningsanordning skal indstilles til at åbne ved et nominelt tryk på fem sjettedele af prøvningstrykket for råtanke med et prøvningstryk på ikke højere end 4,5 bar og 110 % af to tredjedele af prøvningstrykket for råtanke med et prøvningstryk over 4,5 bar. Efter åbning skal anordningen lukke ved et tryk, der ikke er mere end 10 % under åbningstrykket. Anordningen skal forblive lukket ved alle lavere tryk. Dette krav forhindrer ikke anvendelse af vakuumventiler eller en kombination af trykaflastningsanordninger og vakuumventiler.
- 6.7.2.10 Smeltesikring**
- 6.7.2.10.1** Smeltesikringer skal virke ved en temperatur mellem 100 °C og 149 °C under forudsætning af, at trykket i råtanken ved smeltetemperaturen ikke bliver højere end prøvningstrykket. De skal placeres i toppen af råtanken med deres indløb ind i gasfasen, og hvis de anvendes til transportsikkerhedsmæssige formål, må de ikke afskærmes fra udvendig varmepåvirkning. Smeltesikringer må ikke benyttes på UN-tanke med et prøvningstryk, der overstiger 2,65 bar, medmindre dette fremgår af særlig bestemmelse TP 36 i kolonne (11) i tabel A i kapitel 3.2. Smeltesikringer, der er monteret på UN-tanke, der er beregnet til at transportere stoffer, som transporteres ved forhøjet temperatur, skal konstrueres til at virke ved en temperatur højere end den højeste temperatur, der vil forekomme under transporten, og konstruktionen skal være anerkendt af den kompetente myndighed eller et organ udpeget af denne.
- 6.7.2.11 Sprængskiver**
- 6.7.2.11.1** Med mindre andet er angivet i punkt 6.7.2.8.3, skal sprængskiver indstilles til at sprænge ved et nominelt tryk, som i hele konstruktionstemperaturområdet er lig med prøvningstrykket. Såfremt der anvendes sprængskiver, skal bestemmelserne i punkterne 6.7.2.5.1 og 6.7.2.8.3 særlig iagttages.
- 6.7.2.11.2** Sprængskiver skal tilpasses det undertryk, som kan opstå i UN-tanken.
- 6.7.2.12 Trykaflastningsanordningers kapacitet**
- 6.7.2.12.1** Den fjederbelastede trykaflastningsanordning, der er påkrævet i henhold til punkt 6.7.2.8.1, skal mindst have et gennemstrømningsareal, som tilsvarende en åbning med en diameter på 31,75 mm. Vakuumventiler skal, når de anvendes, have et gennemstrømningsareal, der ikke er mindre end 284 mm².

6.7.2.12.2 Den samlede udstrømningskapacitet på trykafastningssystemet (når man tager i betragtning, at gennemstrømningen reduceres, når UN-tanken er monteret med sprængskiver foran fjederbelastede trykafastningsanordninger, eller når de fjederbelastede trykafastningsanordninger er udstyret med en anordning, som skal forhindre flammepassage (flammefælde)), skal være tilstrækkelig til at begrænse trykket i råtanken til 20 % over trykbegrænsningsanordningernes åbningstryk, hvis UN-tanken skulle blive fuldstændig omgivet af flammer. Trykafastningsanordninger beregnet til nødsituationer kan anvendes til at opnå den fulde kapacitet. Disse anordninger kan være smeltesikringer, fjederbelastede anordninger eller sprængskiver, eller en kombination af fjederbelastede anordninger og sprængskiver. Den totale påkrævede kapacitet af trykafastningsanordningerne kan beregnes ved at anvende formlen i punkt 6.7.2.12.2.1 eller tabellen i punkt 6.7.2.12.2.3.

6.7.2.12.2.1 Til beregning af den totale påkrævede kapacitet af trykafastningsanordningerne, som skal være summen af de individuelle kapaciteter af alle bidragende anordninger, skal følgende formel anvendes:

$$Q = 12,4 \times \frac{F \times A^{0,82}}{L \times C} \sqrt{\frac{Z \times T}{M}}$$

hvor:

Q = mindste påkrævede udstrømningshastighed af luft (m³/s) ved standardbetingelser: 1 bar og 0 °C (273 K).

F = er en koefficient med følgende værdi:

F = 1, for uisolerede råtanke,

F = U(649 - t)/13,6, for isolerede råtanke, dog aldrig mindre end 0,25, hvor:

U = isoleringens varmegennemgangstal ved 38 °C (kWm⁻² K⁻¹).

t = den aktuelle temperatur af stoffet under fyldning (°C); hvis denne temperatur er ukendt: lad t = 15 °C.

Ovenstående værdi af F for isolerede råtanke kan benyttes under forudsætning af, at isoleringen er i overensstemmelse med 6.7.2.12.2.4.

A = det totale udvendige areal af råtanken (m²).

Z = gaskompressibilitetsfaktoren under akkumuleringsbetingelser;
hvis denne faktor er ukendt: lad Z = 1,0.

T = den absolutte temperatur i Kelvin (°C+273) over trykafastningsanordningen under akkumuleringsbetingelser.

L = væskens fordamningsvarme under akkumuleringsbetingelser (kJ/kg).

M = gasudladningens molekylvægt.

C = en konstant, som er afledt af en af de følgende formler, som en funktion af k, som er forholdet mellem de specifikke varmekapaciteter:

k = c_p/c_v, hvor:

c_p er varmekapaciteten ved konstant tryk, og

c_v er varmekapaciteten ved konstant volumen.

hvis k > 1:

$$C = \sqrt{k \left(\frac{2}{k+1} \right)^{\frac{k+1}{k-1}}}$$

hvis k = 1 eller k er ukendt:

$$C = \frac{1}{\sqrt{e}} = 0,607$$

hvor e er den matematiske konstant 2,7183.

C kan også tages fra følgende tabel:

k	C	k	C	k	C
1,00	0,607	1,26	0,660	1,52	0,704
1,02	0,611	1,28	0,664	1,54	0,707
1,04	0,615	1,30	0,667	1,56	0,710
1,06	0,620	1,32	0,671	1,58	0,713
1,08	0,624	1,34	0,674	1,60	0,716
1,10	0,628	1,36	0,678	1,62	0,719
1,12	0,633	1,38	0,681	1,64	0,722
1,14	0,637	1,40	0,685	1,66	0,725
1,16	0,641	1,42	0,688	1,68	0,728
1,18	0,645	1,44	0,691	1,70	0,731
1,20	0,649	1,46	0,695	2,00	0,770
1,22	0,652	1,48	0,698	2,20	0,793
1,24	0,656	1,50	0,701		

6.7.2.12.2.2 Som et alternativ til ovenstående formel, kan råtanke, der er konstrueret til at transportere væsker, have aflastningsanordninger, hvis størrelse er i overensstemmelse med tabellen i punkt 6.7.2.12.2.3. Denne tabel antager en isoleringsfaktor $F = 1$, og tabellen skal justeres tilsvarende, hvis råtanken er isoleret. De øvrige værdier, der er anvendt til beregningerne i denne tabel, er:

$$\begin{aligned}
 M &= 86,7 & T &= 394 \text{ K} \\
 L &= 334,94 \text{ kJ/kg} & C &= 0,607 \\
 Z &= 1
 \end{aligned}$$

6.7.2.12.2.3 Mindste påkrævede udstrømningshastighed, Q, i kubikmeter luft per sekund ved 1 bar og 0 °C (273 K):

A Eksponeret areal (m ²)	Q Luft (m ³ /s)	A Eksponeret areal (m ²)	Q Luft (m ³ /s)
2,0	0,230	37,5	2,539
3,0	0,320	40,0	2,677
4,0	0,405	42,5	2,814
5,0	0,487	45,0	2,949
6,0	0,565	47,5	3,082
7,0	0,641	50,0	3,215
8,0	0,715	52,5	3,346
9,0	0,788	55,0	3,476
10,0	0,859	57,5	3,605
12,0	0,998	60,0	3,733
14,0	1,132	62,5	3,860
16,0	1,263	65,0	3,987
18,0	1,391	67,5	4,112
20,0	1,517	70,0	4,236
22,5	1,670	75,0	4,483
25,0	1,821	80,0	4,726
27,5	1,969	85,0	4,967
30,0	2,115	90,0	5,206
32,5	2,258	95,0	5,442
35,0	2,400	100,0	5,676

6.7.2.12.2.4 Isoleringssystemer, der anvendes med det formål at reducere udstrømningskapaciteten, skal være godkendt af den kompetente myndighed eller et organ udpeget af denne. Isoleringssystemer, der er godkendt til dette formål, skal i alle tilfælde:

- forblive effektive ved alle temperaturer op til 649 °C, og
- være omsluttet af et materiale med et smeltepunkt på 700 °C eller højere.

6.7.2.13 Mærkning af trykaflastningsanordninger
6.7.2.13.1 Alle trykaflastningsanordninger skal være tydeligt og permanent mærket med følgende:

- Trykket (i bar eller kPa) eller temperaturen (i °C), ved hvilket/hvilken anordningen er indstillet til at åbne.
- Den tilladelige tolerance for fjederbelastede anordningers åbningstryk.
- Referencetemperaturen, som tilsvare sprængskivers nominelle tryk.
- Den tilladelige temperaturlolerance for smeltesikringer.
- Anordningens nominelle udstrømningskapacitet i standard kubikmeter luft per sekund (m³/s) for fjederbelastede trykaflastningsanordninger, sprængskiver eller smeltesikringer.

Når det er praktisk muligt, skal følgende information også vises:

- Fabrikantens navn og aktuelt katalognummer for trykaflastningsanordningen.

6.7.2.13.2 Den nominelle udstrømningskapacitet, der er angivet på de fjederbelastede trykaflastningsanordninger, skal bestemmes i overensstemmelse med standarden ISO 4126-1:1991.

6.7.2.14 Tilslutninger til trykaflastningsanordninger

6.7.2.14.1 Tilslutninger til trykaflastningsanordninger skal være dimensioneret tilstrækkelig store, således at det er muligt for den påkrævede udstrømning at passere uhindret til sikkerhedsanordningen. Der må ikke monteres stopventiler imellem råtanken og trykaflastningsanordningen, medmindre der er et dobbelt sæt anordninger af hensyn til vedligeholdelse eller af andre grunde, og stopventilen, der betjener den anordning, der anvendes, er fastlåst i åben stilling, eller stopventilerne er forbundet således, at en af anordningerne altid er i brug. Der må ikke være nogen forhindring i en åbning, der leder til en udluftningsanordning eller trykaflastningsanordning, som kan hindre eller aflukke udstrømningen fra råtanken til anordningen. Såfremt der anvendes udluftningsrør fra trykaflastningsanordningen, skal de ventilere den frigjorte gas eller væske til atmosfæren med et minimum af trykfald i røret.

6.7.2.15 Placering af trykaflastningsanordninger

6.7.2.15.1 Alle indløb til trykaflastningsanordninger skal være placeret på toppen af råtanken så nær ved midterpunktet i langsgående og tværgående retning som praktisk muligt. Alle trykaflastningsanordningers indløb skal ved maksimal fyldning være placeret i råtankens gasfase, og anordningerne skal være placeret således, at den frigjorte gas kan ventileres uhindret ud. Hvad angår brandfarlige stoffer, skal den frigjorte gas ledes væk fra råtanken på en sådan måde, at den ikke rammer råtanken. Beskyttelsesanordninger, der afbøjer strømmen af gassen, er tilladt på betingelse af, at den påkrævede kapacitet af aflastningsanordningen ikke reduceres.

6.7.2.15.2 Der skal træffes foranstaltninger, der hindrer uvedkommendes adgang til trykaflastningsanordningerne, og foranstaltninger, der beskytter anordningerne mod beskadigelse, såfremt UN-tanken vælter.

6.7.2.16 Måleanordninger

6.7.2.16.1 Niveaumålere af glas og måleanordninger af andet skrøbeligt materiale, som er i direkte kontakt med indholdet i råtanken, må ikke anvendes.

6.7.2.17 UN-tankes støtter, rammer og løfte- og surringsanordninger

6.7.2.17.1 UN-tanke skal konstrueres og fremstilles med en støtteanordning for at give et forsvarligt fundament for transporten. Kræfterne, der er beskrevet i punkt 6.7.2.2.12 og sikkerhedsfaktoren, der er beskrevet i punkt 6.7.2.2.13, skal respekteres. Meder, rammer, bøjler eller andre lignende konstruktioner er acceptable.

6.7.2.17.2 De kombinerede påvirkninger, som skyldes UN-tankes montering (f.eks. bøjler, rammer, osv.) og UN-tankes løfte- og surringsanordninger, må ikke give for store påvirkninger på nogen dele af råtanken. Permanente løfte- og surringsanordninger skal monteres på alle UN-tanke. De skal fortrinsvis monteres på UN-tankens støtter, men kan blive fastgjort til forstærkningsplader, som er anbragt på råtanken på de steder, den understøttes.

6.7.2.17.3 Ved konstruktion af støtter og rammer skal der tages hensyn til effekterne af miljøbetinget korrosion.

6.7.2.17.4 Gaffelindføringsåbninger skal kunne lukkes. Gaffelindføringsåbningernes lukkeanordninger skal være en permanent del af rammen eller permanent fastgjort til rammen. Enkeltrums UN-tanke med en længde på mindre end 3,65 m behøver ikke at have lukkede gaffelindføringsåbninger på betingelse af, at:

- a) råtanken inklusive alt armatur er tilstrækkeligt beskyttet mod at blive ramt af gaffeltruckens gaffel, og
- b) afstanden mellem centrene af gaffelindføringsåbningerne er mindst halvdelen af den maksimale længde af UN-tanken.

6.7.2.17.5 Hvis UN-tanke ikke er beskyttet under transporten i overensstemmelse med underafsnit 4.2.1.2, skal råtanken og betjeningsudstyret beskyttes mod beskadigelse som følge af stød fra siden eller i længderetningen eller som følge af væltning. Udvendigt udstyr skal beskyttes for at forhindre udslip fra råtanken som følge af stød eller væltning af UN-tanken på dets armatur. Eksempler på beskyttelse omfatter:

- a) Beskyttelse mod stød langs råtanken, hvilket kan bestå af stænger langs råtanken, der beskytter råtanken på begge sider på medianlinjens niveau.
- b) Beskyttelse af UN-tanken ved væltning, hvilket kan bestå af forstærkningsringe eller stænger, der er monteret i kryds over rammen.

- c) Beskyttelse mod stød på bagenden af råtanken, hvilket kan bestå af en kofanger eller en ramme.
- d) Beskyttelse af råtanken mod skade fra stød eller væltning ved anvendelse af en ISO-ramme i overensstemmelse med standarden ISO 1496-3:1995.

6.7.2.18 Typegodkendelse

6.7.2.18.1 Den kompetente myndighed eller et af denne udpeget organ skal for hver ny type UN-tank udstede en konstruktionsgodkendelsesattest. Denne attest skal dokumentere, at en UN-tank er blevet undersøgt af myndigheden, at den er anvendelig til det ønskede formål, og at den opfylder bestemmelserne i dette kapitel og de relevante bestemmelser for stofferne i kapitel 4.2 og i tabel A i kapitel 3.2. Hvis der fremstilles en serie af UN-tanke uden ændringer i konstruktionen, gælder attesten for hele serien. Attesten skal referere til typeprøvningsrapporten, stofferne eller grupperne af stoffer, som råtanken er godkendt til at transportere, råtankens konstruktionsmaterialer og foringer (hvor sådanne anvendes) og et godkendelsesnummer. Godkendelsesnummeret skal bestå af kendingsbogstaver eller mærket for det land, hvor godkendelsen er udstedt, dvs. de kendingsbogstaver, der skal anvendes i international trafik, som beskrevet i Færdselskonventionen (Wien, 1968) og et registreringsnummer. Eventuelle alternative løsninger i overensstemmelse med underafsnit 6.7.1.2 skal fremgå af attesten. En konstruktionsgodkendelse kan gælde som godkendelse for mindre UN-tanke, der er fremstillet af materialer af samme slags og tykkelse, med samme fremstillingsteknik og med identiske støtter, samt tilsvarende lukkeanordninger og andet tilbehør.

6.7.2.18.2 Typeprøvningsrapporten for typegodkendelse af konstruktionen skal mindst omfatte følgende:

- a) Resultatet af den relevante rammeprovning som foreskrevet i standarden ISO 1496-3:1995.
- b) Resultatet af det første eftersyn og den første prøvning i henhold til punkt 6.7.2.19.3.
- c) Resultatet af stødprøvningen i punkt 6.7.2.19.1, såfremt der er krav om en sådan prøvning.

6.7.2.19 Eftersyn og prøvning

6.7.2.19.1 UN-tanke, der opfylder definitionen på container i *International Convention for Safe Containers (CSC)*, 1972, med ændringer, må ikke anvendes, medmindre en repræsentativ prototype af hver konstruktion har bestået en dynamisk stødprøvning (*Dynamic, Longitudinal Impact Test*) i henhold til *Manual of Tests and Criteria, Part IV, Section 41*.

6.7.2.19.2 Råtank og udstyr på alle UN-tanke skal efterses og prøves, førend de tages i brug (første eftersyn og prøvning) og derefter mindst hvert femte år (5-årligt periodisk eftersyn og prøvning) med et mellemliggende periodisk eftersyn og prøvning (2,5-årligt periodisk eftersyn og prøvning) midtvejs mellem det 5-årige periodiske eftersyn og prøvning. Det 2,5-årige eftersyn og prøvning kan udføres inden for ± 3 måneder fra den fastsatte dato. Et ekstraordinært eftersyn og prøvning skal udføres uafhængigt af datoen for det sidste periodiske eftersyn og prøvning, når det er nødvendigt ifølge punkt 6.7.2.19.7.

6.7.2.19.3 Det første eftersyn og den første prøvning af en UN-tank skal omfatte et eftersyn af konstruktionens karakteristika, en indvendig og udvendig undersøgelse af UN-tanken og dens armatur under hensyn til de stoffer, som råtanken er beregnet til at transportere, samt en trykprøvning. Førend UN-tanken tages i brug, skal der ligeledes udføres en tæthedsprøvning og en kontrol af, at alt betjeningsudstyret fungerer korrekt. Hvis råtanken og dens udstyr er trykprøvet hver for sig, skal de underkastes en tæthedsprøvning som en samlet enhed.

6.7.2.19.4 Det 5-årige periodiske eftersyn og prøvning skal omfatte en indvendig og udvendig undersøgelse og som hovedregel en hydraulisk trykprøvning. Beklædning, varmeisolering og lignende skal kun fjernes i det omfang, dette er nødvendigt for at opnå en forsvarlig bedømmelse af UN-tanken. Hvis råtanken og dens udstyr er trykprøvet hver for sig, skal de underkastes en tæthedsprøvning som en samlet enhed.

6.7.2.19.5 Det mellemliggende 2,5-årige periodiske eftersyn og prøvning skal mindst omfatte en indvendig og udvendig undersøgelse af UN-tanken og dens armatur under hensyn til de stoffer, som råtanken er beregnet til at transportere, en tæthedsprøvning og en kontrol af, at alt betjeningsudstyret fungerer korrekt. Beklædning, varmeisolering o. lign. skal kun fjernes i det omfang, dette er nødvendigt for at opnå en forsvarlig bedømmelse af UN-tanken. Den 2,5-årige indvendige undersøgelse kan for UN-tanke, der kun er beregnet til at transportere et enkelt stof, udelades eller erstattes af andre prøvningsmetoder eller eftersynsprocedurer, der er fastsat af den kompetente myndighed eller et organ udpeget af denne.

- 6.7.2.19.6** En UN-tank må ikke fyldes eller transporteres efter udløbet af fristen for udførelsen af det 5-årige eller 2,5-årige periodiske eftersyn og prøvning, der er påkrævet i punkt 6.7.2.19.2. En UN-tank, der er fyldt før fristen for udførelse af det periodiske eftersyn og prøvning, kan dog i en periode på højst tre måneder efter fristens udløb fortsat transporteres. Endvidere kan en UN-tank transporteres efter fristens udløb:
- efter tømning men før rensning, med henblik på udførelse af det påkrævede eftersyn eller prøvning før den igen fyldes, og
 - medmindre den kompetente myndighed tillader noget andet, i en periode, der ikke overstiger seks måneder efter udløbet af fristen for udførelsen af det periodiske eftersyn eller prøvning, for at farligt gods skal kunne returneres med henblik på bortskaffelse eller genanvendelse. Der skal refereres til denne undtagelse i transportdokumentet.
- 6.7.2.19.7** Et ekstraordinært eftersyn og prøvning er nødvendigt, hvis UN-tankens har synlige skader eller korroderede områder, lækager eller andre forhold, der indikerer en defekt, der kan påvirke hele UN-tankens. Omfanget af det ekstraordinære eftersyn og prøvning afhænger af omfanget af skader på eller nedbrydningen af UN-tankens. Det skal mindst omfatte det 2,5-årige eftersyn og prøvning i overensstemmelse med punkt 6.7.2.19.5.
- 6.7.2.19.8** Den indvendige og udvendige undersøgelse skal sikre:
- at råtanken er undersøgt for grubetæring, korrosion, slidtage, buler, deformationer, defekter i svejsningerne eller ethvert andet forhold inklusive lækage, der kan betyde, at UN-tankens ikke er tilstrækkelig sikker til transport,
 - at rør, ventiler, varme/kølesystemer og pakninger er undersøgt for korroderede områder, defekter eller andre forhold inklusive lækage, der kan betyde, at UN-tankens ikke er tilstrækkelig sikker til fyldning, tømning eller transport,
 - at spændeordninger til mandehulsdækslet fungerer, og at der ikke er lækager i mandehulsdækslet eller pakningerne,
 - at tabte eller løse bolte eller skruer på alle flangeforbindelser eller blindflanger er udskiftet eller spændt fast,
 - at alle sikkerhedsanordninger og ventiler er uden korrosion, deformationer og andre skader eller defekter, der kan forhindre deres normale funktion; fjernbetjente lukkeanordninger og selvlukkende stopventiler skal afprøves for at demonstrere, at de virker efter hensigten,
 - at foringer, hvis der er nogen, er undersøgt i overensstemmelse med kriterierne, der er givet fra fabrikanten af foringerne,
 - at påkrævede mærkninger på UN-tankens er tydelige og i overensstemmelse med de gældende bestemmelser, og
 - at rammen, støtter og anordninger til løftning af UN-tankens er i tilfredsstillende stand.
- 6.7.2.19.9** Eftersyn og prøvninger i henhold til punkterne 6.7.2.19.1, 6.7.2.19.3, 6.7.2.19.4, 6.7.2.19.5 og 6.7.2.19.7 skal udføres eller bevidnes af en sagkyndig, der er godkendt af den kompetente myndighed eller et organ udpeget af denne. Hvis trykprøvning er en del af eftersynet og prøvningen, skal prøvningstrykket være det, der er indikeret på datapladen på UN-tankens. Mens UN-tankens holdes under tryk, skal den undersøges for lækager i råtanken, rør eller udstyr.
- 6.7.2.19.10** Når der er udført skæring, brænding eller svejsning på råtanken, skal arbejdet altid godkendes af den kompetente myndighed eller et organ udpeget af denne, og der skal tages hensyn til den trykbeholderstandard, der er anvendt ved fremstilling af råtanken. Når arbejdet er udført, skal der udføres en trykprøvning ved det oprindelige prøvningstryk.
- 6.7.2.19.11** Når der opdages tegn på, at UN-tankens ikke yder den fornødne sikkerhed, må UN-tankens tages i anvendelse, førend den er repareret, og prøvning er gentaget og godkendt.

6.7.2.20 Mærkning

- 6.7.2.20.1** Alle UN-tanke skal være forsynet med en korrosionsbestandig metalplade, som er permanent fastgjort til UN-tankens på et synligt sted, hvor den er let tilgængelig for eftersyn. Hvis UN-tankens anordninger af en eller anden grund bevirker, at pladen ikke kan fastgøres permanent til råtanken, skal råtanken mindst mærkes med de informationer, der kræves ifølge trykbeholderstandardens. Som et minimum skal følgende informationer være mærket på pladen ved hjælp af prægning eller andre lignende metoder:

a) Ejeroplysninger

- i) Ejerens registreringsnummer

b) Fremstillingsoplysninger

- i) Fremstillingsland
ii) Fremstillingsår
iii) Fabrikantens navn eller mærke
iv) Fabrikantens serienummer

c) Godkendelsesoplysninger

- i) De Forenede Nationers emballagesymbol 

Dette symbol må udelukkende bruges med det formål at bekræfte, at emballagen, en UN-tank eller en MEGC opfylder de relevante krav i kapitel 6.1, 6.2, 6.3, 6.5, 6.6. og 6.7;

- ii) Godkendelsesland
iii) Konstruktionsgodkendende myndighed eller organ
iv) Konstruktionsgodkendelsesnummer
v) Bogstaverne "AA", hvis konstruktionen blev godkendt i henhold til alternative løsninger (se underafsnit 6.7.1.2);
vi) Trykbeholderstandard, der er anvendt ved fremstilling af råtanken

d) Tryk

- i) Højest tilladelige driftstryk (MAWP) (i bar (overtryk) eller kPa (overtryk))²
ii) Prøvningstryk (i bar (overtryk) eller kPa (overtryk))²
iii) Første trykprøvningsdato (måned og år)
iv) Identifikationsmærke for den sagkyndige, som var vidne til første trykprøvningsdato
v) Udvendigt konstruktionstryk³ (i bar (overtryk) eller kPa (overtryk))²;
vi) Højest tilladelige driftstryk (MAWP) for varme-/kølesystem (i bar (overtryk) eller kPa (overtryk))² (hvor dette er relevant)

e) Temperaturer

- i) Konstruktionstemperaturområde (i °C)²

f) Materialer

- i) Råtankens materiale(r) og reference(r) på materialestandarderne
ii) Tilsvarende tykkelse i referencestål (i mm)²
iii) Foringens fremstillingsmateriale (hvor dette er relevant)

g) Kapacitet

- i) Tankens vandkapacitet ved 20 °C (i liter)²

Denne angivelse skal efterfølges af symbolet "S", hvis råtanken ved hjælp af skvulpeplader er inddelt i rum med en kapacitet på højst 7.500 liter

- ii) Hvert rums kapacitet ved 20 °C (i liter)² (hvor dette er relevant, for tanke med flere rum).

² Den anvendte enhed skal angives

³ Se punkt 6.7.2.2.10.

Denne angivelse skal efterfølges af symbolet "S", hvis rummet ved hjælp af skulpeplader er inddelt i mindre rum med en kapacitet på højst 7.500 liter

h) Periodiske eftersyn og prøvninger

- i) Type af seneste periodiske prøvning (2,5-års, 5-års eller undtagelsesvis)
- ii) Dato for seneste periodiske prøvning (måned og år)
- iii) Prøvningstryk (i bar (overtryk) eller kPa (overtryk))² af seneste periodiske prøvning (hvor dette er relevant)
- iv) Identifikationsmærke for den myndighed eller det organ, som udførte eller var vidne til seneste prøvning.

Figur 6.7.2.20.1: Eksempel på identifikationsplademærkning

Ejerens registreringsnummer			
FREMSTILLINGSOPLYSNINGER			
Fremstillingsland			
Fremstillingsår			
Fabrikanten			
Fabrikantens serienummer			
GODKENDELSESOPLYSNINGER			
	Godkendelsesland		
	Konstruktionsgodkendende myndighed eller organ		
	Konstruktionsgodkendelsesnummer		"AA" (hvor dette er relevant)
Råtankens mærkningsstandard (trykbeholderstandard)			
TRYK			
Højest tilladelige driftstryk (MAWP)		bar eller kPa	
Prøvningstryk		bar eller kPa	
Dato for første trykprøvning:	(mm-åååå)	Vidnets stempel:	
Udvendigt konstruktionstryk		bar eller kPa	
Højest tilladelige driftstryk (MAWP) for varme-/kølestystem (hvor dette er relevant)		bar eller kPa	
TEMPERATURER			
Konstruktionstemperaturområde		°C	til °C
MATERIALER			
Råtankens materiale(r) og reference(r) på materialestandarderne			
Tilsvarende tykkelse i referencestål		mm	
Foringens fremstillingsmateriale (hvor dette er relevant)			
KAPACITET			
Tankens vandkapacitet ved 20 °C		liter	"S" (hvor dette er relevant)
Rummets vandkapacitet ____ ved 20 °C (hvor dette er relevant, for tanke med flere rum)		liter	"S" (hvor dette er relevant)
PERIODISKE EFTERSYN / PRØVNINGER			

² Den anvendte enhed skal angives

Prøvningstype	Dato for prøvning (mm-åååå)	Vidnets stempel og prøvningstryk ^a		Prøvningstype	Dato for prøvning (mm-åååå)	Vidnets stempel og prøvningstryk ^a	
			bar eller kPa				bar eller kPa

^a Prøvningstryk, hvor dette er relevant.

6.7.2.20.2 Følgende informationer skal afmærkes enten på selve UN-tanken eller på en metalplade, der er fastgjort til UN-tanken:

Brugerens navn

Største tilladte bruttovægt (MPGM) _____ kg

Taravægt _____ kg

Tankanvisning i henhold til punkt 4.2.5.2.6.

Anm.: For identifikation af de transporterede stoffer, se del 5.

6.7.2.20.3 Såfremt en UN-tank er konstrueret og godkendt til søtransport skal ordene "OFFSHORE PORTABLE TANK" fremgå af identifikationspladen.

6.7.3 Bestemmelser for konstruktion, fremstilling, eftersyn og prøvning af UN-tanke, der er beregnet til transport af ikke-kølede, fordråbede gasser

6.7.3.1 Definitioner

I dette afsnit forstås ved:

Alternativ ordning: En godkendelse udstedt af den kompetente myndighed til en UN-tank eller MEGC, der er konstrueret, fremstillet eller prøvet i henhold til andre tekniske bestemmelser eller prøvningsmetoder end dem, der er fastlagt i dette kapitel.

UN-tank: En multimodal tank med en kapacitet på mere end 450 liter, som anvendes til transport af ikke-kølede, fordråbede gasser i klasse 2. En UN-tank omfatter en råtank med betjeningsudstyr og støtteindretninger, der er nødvendig for transport af gasser. En UN-tank skal være i stand til at blive fyldt og tømt, uden at dens støtteindretninger fjernes. Den skal have stabiliserende dele udvendigt på tanken og skal kunne løftes i fyldt tilstand. Den skal primært være konstrueret til at blive lastet på et køretøj, en vogn eller et søgående eller ad indre vandveje gående navigationsfartøj og skal være udstyret med skinner, beslag eller armatur for at muliggøre mekanisk håndtering. Tankvogne, ikke-metalliske tanke, mellemstore bulkcontainere (IBC'er), gasflasker og store beholdere anses ikke for at være UN-tanke.

Råtank: Den del af UN-tanken, der indeholder den ikke-kølede, fordråbede gas, der skal transporteres (selve tanken), inklusive åbninger og deres lukkeanordninger, men ikke betjeningsudstyr eller udvendige støtteindretninger.

Betjeningsudstyr: Måleinstrumenter og udstyr til fyldning, tømning, udluftning, sikkerhed, og isolering;

Støtteindretninger: Anordninger til forstærkning, fastgørelse, beskyttelse og stabilisering anbragt udvendigt på råtanken;

Højeste tilladte arbejdsdruk (MAWP): Et tryk, som ikke må være lavere end det højeste af de følgende tryk målt i toppen af råtanken, når denne er i betjeningsposition, men ikke mindre end 7 bar:

a) det højeste effektive overtryk, som tillades i råtanken under fyldning eller tømning, eller

b) det højeste effektive overtryk, som råtanken er konstrueret til, og som:

- (i) for en ikke-kølet fordråbet gas, der er angivet i tankanvisning T50 i punkt 4.2.5.2.6, er MAWP (i bar) angivet i T50 for denne gas,
- (ii) for andre ikke-kølede, fordråbede gasser, ikke mindre end summen af:
 - det absolutte damptryk (i bar) af den ikke-kølede, fordråbede gas ved konstruktionens referencetemperatur minus 1 bar, og
 - partialtrykket (i bar) for luft og andre gasser i ekspansionsrummet beregnet ud fra konstruktionens referencetemperatur og væskeekspansionen, som følge af en stigning i lastens gennemsnitstemperatur på $t_r - t_f$ (t_f = påfyldningstemperatur, normalt 15 °C; t_r = lastens højeste gennemsnitstemperatur, 50 °C).

Konstruktionstryk: Trykket, som skal anvendes i beregninger, og som kræves i en anerkendt trykholderstandard. Konstruktionstrykket må ikke være mindre end det højeste af de følgende tryk:

- a) Det højeste effektive overtryk, som tillades i råtanken under fyldning eller tømning, eller
- b) summen af:
 - (i) det højeste effektive overtryk, som råtanken er konstrueret til, og som er defineret under b) i definitionen for MAWP (se ovenfor), og
 - (ii) et tryk, som bestemmes på baggrund af de statiske kræfter beskrevet i punkt 6.7.3.2.9, dog ikke mindre end 0,35 bar.

Prøvningstryk: Det højeste overtryk i toppen af råtanken under trykprøvning.

Tæthedsprøvning: En prøvning, hvor tanken og tankens betjeningsudstyr ved hjælp af gas udsættes for et effektivt indre tryk, som ikke må være mindre end 25 % af højeste tilladte arbejdsdruk.

Største tilladte bruttovægt (MPGM): Summen af UN-tankens taravægt og den tungeste last, som tillades til transport.

Referencestål: Stål med en trækbrudstyrke på 370 N/mm² og en brudforlængelse på 27 %.

Konstruktionsstål: Stål med en garanteret mindste trækbrudstyrke på mellem 360 N/mm² og 440 N/mm² og en garanteret mindste brudforlængelse i overensstemmelse med punkt 6.7.3.3.3.

Konstruktionstemperaturområdet: Temperaturen skal være i intervallet -40 °C til +50 °C for ikke-kølede, fordråbede gasser, som transporteres ved omgivelsernes temperatur. Det skal overvejes, om der skal stilles strengere krav til konstruktionstemperaturen for UN-tanke, der udsættes for ekstreme klimatiske forhold.

Konstruktionsreferencetemperatur: Den temperatur, ved hvilken indholdets damptryk bestemmes med det formål at beregne MAWP. Konstruktionsreferencetemperaturen skal være mindre end den kritiske temperatur for den ikke-kølede, fordråbede gas, der skal transporteres, for dermed at sikre, at gassen er flydende hele tiden. Denne værdi for hver type UN-tank er som følger:

- a) Råtanke med en diameter på 1,5 meter eller mindre: 65 °C.
- b) Råtanke med en diameter større end 1,5 meter:
 - (i) uden isolering eller solskærm: 60 °C.
 - (ii) med solskærm (se punkt 6.7.3.2.12): 55 °C.
 - (iii) med isolering (se punkt 6.7.3.2.12): 50 °C.

Fyldningsdensitet: Den gennemsnitlige vægt af ikke-kølede, fordråbede gasser per liter af råtankens kapacitet (kg/L). Fyldningsdensiteten er angivet i tankanvisning T50 i punkt 4.2.5.2.6.

6.7.3.2 Generelle bestemmelser for konstruktion og fremstilling

- 6.7.3.2.1** Råtanke skal konstrueres og fremstilles i overensstemmelse med bestemmelserne i en trykbeholderstandard, som er anerkendt af den kompetente myndighed. Råtanke skal være fremstillet af stål, der er egnet til bearbejdning. Materialerne skal i princippet være i overensstemmelse med nationale eller internationale materialestandarder. Til svejste råtanke må kun anvendes materialer, som beviseligt har gode svejsegenskaber. Svejsesømmene skal være af bedste håndværksmæssige udførelse og skal yde fuld sikkerhed. Råtanken skal, når det findes nødvendigt for fremstillingsprocessen eller materialerne, udsættes for egnet varmebehandling, for at garantere en tilstrækkelig slagsejhed i svejsesømmene og de varmepåvirkede zoner. Ved valg af materiale skal der tages hensyn til konstruktionstemperaturområdet med hensyn til risiko for sprøbrud, revnedannelse som følge af spændingskorrosion samt modstand mod stød. Såfremt der anvendes finkornstål, må den garanterede værdi for flydespændingen ikke overstige 460 N/mm^2 , og den garanterede maksimumværdi for trækbrudstyrken ikke overstige 725 N/mm^2 ifølge materialespecifikationen. Materiale anvendt til UN-tanke skal være egnet til det ydre miljø, hvori UN-tankene bliver transporteret.
- 6.7.3.2.2** Råtanke, armatur og rørsystem på UN-tanke skal fremstilles af materialer, som er:
- i høj grad modstandsdygtige over for ikke-kølede, fordråbede stoffer, som skal transporteres, eller
 - blevet tilstrækkelig passiveret eller neutraliseret ved kemisk reaktion.
- 6.7.3.2.3** Pakninger skal fremstilles af materialer, som er forenelige med de ikke-kølede, fordråbede gasser, der skal transporteres i UN-tanken.
- 6.7.3.2.4** Kontakt mellem forskellige metaller, som kan resultere i skader forårsaget af galvanisk reaktion, skal undgås.
- 6.7.3.2.5** Materialerne i UN-tanke, herunder alle anordninger, pakninger og tilbehør, må ikke have en ugunstig påvirkning på de ikke-kølede, fordråbede gasser, der skal transporteres i UN-tanken.
- 6.7.3.2.6** UN-tanke skal konstrueres og fremstilles med støtter for at sikre et forsvarligt fundament under transporten og med egnede løfte- og surringsanordninger.
- 6.7.3.2.7** UN-tanke skal, uden tab af indholdet, konstrueres til at modstå mindst det indre tryk, som stammer fra indholdet og de statiske, dynamiske og termiske påvirkninger, der fremkommer under normale håndterings- og transportforhold. Det skal påvises, at der ved konstruktionen er taget hensyn til nedbrydningseffekter, som følge af gentagne påvirkninger gennem UN-tankens levetid.
- 6.7.3.2.8** Råtanke skal være konstrueret til at modstå et ydre tryk på mindst 0,4 bar over det indvendige tryk uden permanente deformationer. Hvis råtanken er udsat for et væsentligt vakuum før fyldning eller under tømning, skal den konstrueres til at modstå et ydre tryk på mindst 0,9 bar over det indvendige tryk, og skal prøves ved dette tryk.
- 6.7.3.2.9** UN-tanke og deres fastgørelsesanordninger skal ved den største tilladte last kunne absorbere følgende statiske kræfter, når de optræder hver for sig:
- I kørselsretningen: to gange den største tilladte bruttovægt multipliceret med tyngdeaccelerationen (g).⁴
 - Vandret, vinkelret på kørselsretningen: den største tilladte bruttovægt (hvis kørselsretningen ikke er entydig bestemt: to gange den største tilladte bruttovægt) multipliceret med tyngdeaccelerationen (g).
 - Lodret nedefra og oppefter: den største tilladte bruttovægt multipliceret med tyngdeaccelerationen (g).
 - Lodret oppefra og nedefter: to gange den største tilladte bruttovægt (samlet belastning inklusive effekten af tyngdekræften) multipliceret med tyngdeaccelerationen (g).
- 6.7.3.2.10** For hver af de nævnte kræfter i punkt 6.7.3.2.9 skal der anvendes en sikkerhedsfaktor som følger:
- For metaller med en klart defineret flydegrænse er sikkerhedsfaktoren 1,5 i forhold til den garanterede flydespænding, eller

⁴ Til beregningsformål $g = 9,81 \text{ m/s}^2$

b) for metaller uden en fastsat flydegrænse er sikkerhedsfaktoren 1,5 i forhold til spændingen ved den garanterede 0,2 % blivende forlængelse, og for austenitisk stål: spændingen ved 1 % blivende forlængelse.

6.7.3.2.11 Værdierne for flydespænding og spænding ved blivende forlængelse skal være værdier, der er i overensstemmelse med nationale eller internationale materialestandarder. Ved anvendelse af austenitisk stål kan de i materialestandarderne anførte minimumsværdier for flydespænding og spænding ved blivende forlængelse øges med op til 15 %, såfremt disse højere værdier er anført i kontrolbeviset. Såfremt der ikke eksisterer nogle materialestandarder for stålet, skal værdien af flydespændingen eller spændingen ved blivende forlængelse godkendes af den kompetente myndighed.

6.7.3.2.12 Hvis UN-tanke, der er beregnet til at transportere ikke-kølede, fordråbede gasser, er udstyret med varmeisolering, skal varmeisoleringen være tilfredsstillende i henhold til følgende bestemmelser:

a) Den skal bestå af en skærm, der dækker mindst den øvre tredjedel, men ikke mere end den øverste halvdel af råtankens overflade, og skal være adskilt fra selve råtanken af et luftrum på 40 mm, eller

b) den skal bestå af en komplet beklædning af en tilstrækkelig tykkelse af beskyttet isoleringsmateriale, der forhindrer tilgang af fugt og skade under normale transport forhold og sørger for, at varmegennemgangstallet ikke overstiger $0,67 \text{ Wm}^{-2}\text{K}^{-1}$,

c) hvis den beskyttende beklædning er så tæt, at den er gastæt, skal en anordning sørge for at hindre, at der udvikles farligt tryk i det isolerende lag i tilfælde af, at råtanken eller dens udstyr ikke er tilstrækkelig gastæt, og

d) den termiske isolering må ikke begrænse tilgangen til armatur og tømninganordninger.

6.7.3.2.13 UN-tanke, der er beregnet til transport af brandfarlige, ikke-kølede, fordråbede gasser, skal kunne jordes elektrisk.

6.7.3.3 Konstruktionskriterier

6.7.3.3.1 Råtanke skal have et cirkulært tværsnit.

6.7.3.3.2 Råtanke skal konstrueres og fremstilles til at modstå et prøvningstryk på ikke mindre end 1,3 gange konstruktionstrykket. Ved råtankens konstruktion skal der tages hensyn til de mindste MAWP-værdier, der fremgår af tankanvisning T50 i punkt 4.2.5.2.6 for hver enkelt ikke-kølede, fordråbede gas, der skal transporteres. Opmærksomheden skal henledes på minimumskravene, der vedrører tykkelsen af tankvæggene for disse råtanke. Disse krav er fastsat i underafsnit 6.7.3.4.

6.7.3.3.3 For stål, der har en klart defineret flydegrænse eller er karakteriseret ved en garanteret blivende forlængelse (almindeligvis 0,2 % blivende forlængelse eller 1 % blivende forlængelse for austenitisk stål), må den primære spænding σ (sigma) i råtanken ikke overskride den mindste af værdierne af 0,75 Re eller 0,50 Rm ved prøvningstrykket, hvor:

Re = flydespændingen i N/mm^2 eller spændingen ved 0,2 % blivende forlængelse, eller for austenitisk stål: spændingen ved 1 % blivende forlængelse.

Rm = trækbrudstyrke i N/mm^2 .

6.7.3.3.3.1 Værdierne af Re og Rm, der skal anvendes, skal være minimumsværdier, der er anført i overensstemmelse med nationale eller internationale materialestandarder. Ved anvendelse af austenitisk stål kan de i materialestandarderne anførte minimumsværdier af Re og Rm overskrides med op til 15 %, såfremt disse højere værdier er anført i kontrolbeviset. Såfremt der ikke eksisterer nogle materialestandarder for stålet, skal værdien af Re og Rm godkendes af den kompetente myndighed eller et organ udpeget af denne.

6.7.3.3.3.2 Stål, der har et Re/Rm forhold, der overstiger 0,85, er ikke tilladt til fremstilling af svejste råtanke. Værdierne af Re og Rm, der skal anvendes til at bestemme dette forhold, skal være dem, der er anført i kontrolbeviset.

6.7.3.3.3.3 Stål, der anvendes til fremstilling af råtanke, skal have en brudforlængelse i % svarende til mindst $10000/Rm$, dog således, at brudforlængelsen ikke må være under 16 % for finkornstål og ikke under 20 % for andet stål.

6.7.3.3.4 Når de faktiske værdier skal bestemmes for et materiale, skal det påses, at prøvestykker af metalpladen udtages vinkelret på valseretningen. Den varige brudforlængelse skal måles på prøvestykker med et rektangulært tværsnit i overensstemmelse med standarden ISO 6892:1998 og med en målelængde på 50 mm.

6.7.3.4 Minimums vægtykkelse af råtanken

6.7.3.4.1 Mindste vægtykkelse af råtanken skal være den største af tykkelserne baseret på:

- a) den mindste tykkelse bestemt i overensstemmelse med kravene i underafsnit 6.7.3.4, og
- b) den mindste tykkelse bestemt i overensstemmelse med den anerkendte trykbeholderstandard samt kravene i underafsnit 6.7.3.3.

6.7.3.4.2 De cylindriske dele, enderne og mandehulsdækslerne på råtanke med en diameter på højst 1,80 m skal have en tykkelse på mindst 5 mm, når råtanken er fremstillet af referencestål, eller en tilsvarende tykkelse, når den er fremstillet af andet stål. For råtanke med en diameter større end 1,80 m skal tykkelsen være mindst 6 mm, når råtanken er fremstillet af referencestål, eller en tilsvarende tykkelse, når den er fremstillet af andet stål.

6.7.3.4.3 De cylindriske dele, enderne og mandehulsdækslerne på alle råtanke skal have en tykkelse på mindst 4 mm uanset hvilket materiale, de er fremstillet af.

6.7.3.4.4 I punkt 6.7.3.4.2 angives vægtykkelsen i referencestål. Den tilsvarende vægtykkelse for råtanke fremstillet af et andet stål kan beregnes ud fra følgende formel:

$$e_1 = \frac{21,4 \times e_0}{\sqrt[3]{Rm_1 \times A_1}}$$

hvor

- e_1 = Den foreskrevne tilsvarende vægtykkelse (i mm) for det stål, der skal anvendes;
- e_0 = Den foreskrevne minimumsvægtykkelse (i mm) for referencestålet, som anført i punkt 6.7.3.4.2;
- Rm_1 = Den garanterede minimums-trækbrudstyrke (i N/mm²) for det stål, der skal anvendes (se punkt 6.7.3.3.3);
- A_1 = Den garanterede minimums-brudforlængelse (i %) for det stål, der skal anvendes, i henhold til nationale eller internationale standarder.

6.7.3.4.5 Vægtykkelsen må under ingen omstændigheder være mindre end det, som er anført i punkterne 6.7.3.4.1 - 6.7.3.4.3. Alle råtankens dele skal have en minimumstykkelse, som beskrevet i punkterne 6.7.3.4.1 - 6.7.3.4.3. Disse vægtykkelser er eksklusive eventuelle korrosionstillæg.

6.7.3.4.6 Beregning ved hjælp af formlen i punkt 6.7.3.4.4 er ikke nødvendig, når der anvendes konstruktionsstål (se underafsnit 6.7.3.1) til fremstilling.

6.7.3.4.7 Der må ikke forekomme pludselige ændringer i pladetykkelsen i samlingen, hvor den cylindriske del og enderne mødes.

6.7.3.5 Betjeningsudstyr

6.7.3.5.1 Betjeningsudstyr skal være anbragt således, at det er beskyttet mod at blive revet løs eller beskadiget under håndtering og transport. Når forbindelsen mellem rammen og råtanken tillader en relativ bevægelse imellem undergrupper af komponenter, skal udstyret være fastgjort således, at det kan modstå sådanne bevægelser uden at beskadige væsentlige dele. De ydre tømninganordninger (rørfatninger, lukkeanordninger), den indre stopventil og dens sæde skal være beskyttet mod at blive revet løs af ydre påvirkninger (f.eks. ved anvendelse af forskydningsdele). Fyldnings- og tømninganordninger (inklusive flanger og skruepropper) og alle beskyttelseshætter skal kunne sikres mod utilsigtet åbning.

- 6.7.3.5.2** Alle åbninger med en diameter større end 1,5 mm på UN-tanken, med undtagelse af åbninger på trykaflastningsanordninger, åbninger i relation til eftersyn og lukkede drænhuller, skal være udstyret med mindst tre gensidigt uafhængige lukkeanordninger i serie. Den første skal være en indvendig stopventil, overløbsventil eller en tilsvarende anordning. Den anden skal være en udvendig stopventil, og den tredje skal være en blindflange eller en tilsvarende anordning.
- 6.7.3.5.2.1** Hvis en UN-tank er udstyret med en ventil, som begrænser gennemstrømningen, skal denne ventil være monteret således, at dens sæde er inde i råtanken eller inde i en svejst flange. Hvis den er monteret udvendigt, skal fastgørelsen konstrueres således, at dens effektivitet bibeholdes i tilfælde af stød. En ventil, som begrænser gennemstrømningen, skal vælges og monteres således, at den lukkes automatisk, når den af fabrikanten angivne strømning opnås. Tilslutninger og tilbehør, der leder strømmen til eller fra overløbsventilen, skal have en strømningskapacitet, der er større end den angivne strømning.
- 6.7.3.5.3** For fyldnings- og tømningåbninger skal den første lukkeanordning være en indvendig stopventil, og den anden skal være en stopventil tilgængeligt placeret på hvert tømning- og fyldningsrør.
- 6.7.3.5.4** Den indvendige stopventil i bundåbninger til fyldning og tømning skal på UN-tanke, der er beregnet til transport af brandfarlige og/eller giftige, ikke-kølede, fordråbede gasser, være en hurtiglukkende sikkerhedsventil, som lukker automatisk i tilfælde af, at UN-tanken laver en utilsigtet bevægelse under fyldning eller tømning, eller hvis råtanken bliver omgivet af flammer. Det skal, med undtagelse af UN-tanke hvis kapacitet ikke overstiger 1.000 liter, være muligt at fjernebetjene disse ventiler.
- 6.7.3.5.5** I tillæg til åbninger til fyldning, tømning og trykudligning kan råtanke have åbninger, hvor måleinstrumenter, termometre og manometre kan monteres. Tilslutninger til sådanne instrumenter skal være fremstillet af velegnede svejste studse eller lommer og ikke af skruede forbindelser gennem råtanken.
- 6.7.3.5.6** Alle UN-tanke skal være monteret med et mandehul eller en anden inspektionsåbning af en passende størrelse, der gør det muligt at inspicere råtanken indvendigt og giver tilstrækkelig adgang til vedligeholdelse og reparation af råtankens indre.
- 6.7.3.5.7** Udvendige anordninger skal monteres sammen, så vidt det er praktisk muligt.
- 6.7.3.5.8** Alle tilslutninger til en UN-tank skal være markeret tydeligt for at indikere deres funktion.
- 6.7.3.5.9** Alle stopventiler eller andre lukkeanordninger skal være konstrueret og fremstillet til et tryk på ikke mindre end råtankens højeste tilladte arbejdstryk, under hensyntagen til de forventede temperaturer under transporten. Alle stopventiler med skruespindler skal lukkes ved at dreje håndtaget med uret. På andre stopventiler skal positionen (åben og lukket) og lukkeretningen fremgå utvetydigt. Alle stopventiler skal være konstrueret til at forhindre utilsigtet åbning.
- 6.7.3.5.10** Rør skal være konstrueret, fremstillet og installeret således, at beskadigelse på grund af termisk udvidelse og sammentrækning, mekaniske rystelser og vibrationer undgås. Alle rør skal fremstilles af et egnet metallisk materiale. Der skal, hvor det er muligt, anvendes svejste rørsamlinger.
- 6.7.3.5.11** Samlinger af kobberrør skal være hårdt loddede eller have et tilsvarende kraftigt samlestykke af metal. Smeltepunktet for hårdt loddede materialer skal mindst være 525 °C. Samlingerne må ikke mindske rørens styrke, f.eks. ved gevindskæring.
- 6.7.3.5.12** Sprængningstrykket for alle rør og rørdeler må ikke være mindre end fire gange råtankens højeste tilladte arbejdstryk eller fire gange det tryk, som disse er udsat for under drift af pumpe eller anden anordning (undtagen trykaflastningsanordninger).
- 6.7.3.5.13** Strækbart metal skal anvendes ved fremstilling af ventiler og tilbehør.
- 6.7.3.6 Bundåbninger**
- 6.7.3.6.1** Visse ikke-kølede, fordråbede gasser må ikke transporteres i UN-tanke med bundåbninger, når det i tankanvisning T50 i punkt 4.2.5.2.6 er anført, at bundåbninger ikke er tilladte. Der må ikke være nogen åbninger under væskens niveau, når råtanken er fyldt til største tilladte fyldningsgrad.

6.7.3.7 Trykaflastningsanordninger

6.7.3.7.1 UN-tanke skal være udstyret med en eller flere fjederbelastede trykaflastningsanordninger. Trykaflastningsanordningen skal åbne automatisk ved et tryk, der ikke er mindre end MAWP, og den skal være fuldstændig åben ved 110 % af MAWP. Efter aflastning skal anordningerne lukke ved et tryk, der ikke er lavere end 10 % under åbningstrykket, og anordningerne skal forblive lukket ved alle lavere tryk. Trykaflastningsanordninger skal være af en type, der kan modstå dynamiske kræfter, herunder væskebevægelser. Det er ikke tilladt at anvende sprængskiver, der ikke er monteret i serie med fjederbelastede trykaflastningsanordninger.

6.7.3.7.2 Trykaflastningsanordninger skal være konstrueret således, at det forhindres, at fremmede stoffer trænger ind i råtanken, at væske trænger ud, eller at der udvikles et farligt overtryk i tanken.

6.7.3.7.3 UN-tanke, der er beregnet til transport af visse ikke-kølede, fordråbede gasser som angivet i tankanvisning T50 i punkt 4.2.5.2.6, skal have en trykaflastningsanordning, der er godkendt af den kompetente myndighed. Aflastningsanordningen består af en fjederbelastet trykaflastningsanordning, foran hvilken der er monteret en sprængskive, medmindre det er en UN-tank beregnet til transport af bestemt gods og udstyret med en godkendt aflastningsanordning, der er fremstillet af materiale, der er foreneligt med lasten. Når en sprængskive indsættes i serie med den påkrævede aflastningsanordning, skal rummet mellem sprængskiven og aflastningsanordningen udstyres med en trykmåler eller et andet anvendeligt kontrolinstrument. Dette skal gøre det muligt at detektere brud på skiven, små huller eller lækage, som kan forårsage en fejlfunktion af trykaflastningssystemet. Sprængskiven skal sprænge ved et nominelt tryk, som er 10 % over trykaflastningsanordningens åbningstryk.

6.7.3.7.4 I tilfælde af at UN-tanke har flere formål, skal trykaflastningsanordningerne åbne ved det tryk, som er angivet i punkt 6.7.3.7.1 for den gas, der har det højeste tilladte tryk af alle de gasser, det er tilladt at transportere i UN-tanken.

6.7.3.8 Trykaflastningsanordningers kapacitet

6.7.3.8.1 Trykaflastningsanordningernes samlede kapacitet skal være tilstrækkelig til at begrænse trykket i råtanken til 120 % af MAWP, hvis UN-tanken skulle blive fuldstændig omgivet af flammer. Der skal anvendes fjederbelastede aflastningsanordninger for at opnå den fulde kapacitet. I tilfælde af, at UN-tanke har flere formål skal trykaflastningsanordningens samlede kapacitet bestemmes ud fra den gas, som kræver den højeste kapacitet af alle de gasser, det er tilladt at transportere i UN-tanken.

6.7.3.8.1.1 Til beregning af den totale påkrævede kapacitet af trykaflastningsanordningerne, som skal være summen af de individuelle kapaciteter af alle bidragende anordninger, skal følgende formel⁵ anvendes:

$$Q = 12,4 \times \frac{F \times A^{0,82}}{L \times C} \sqrt{\frac{Z \times T}{M}}$$

hvor:

Q = mindste påkrævede udstrømningshastighed af luft (m³/s) ved standardbetingelser: 1 bar og 0 °C (273 K).

F = er en koefficient med følgende værdi:

F = 1, for uisolerede råtanke,

F = U(649 - t)/13,6, for isolerede råtanke, dog aldrig mindre end 0,25, hvor:

U = isoleringens varmegennemgangstal ved 38 °C (kWm⁻² K⁻¹).

t = den aktuelle temperatur af den ikke-kølede gas under fyldningen (°C); hvis denne temperatur er ukendt: lad t = 15 °C.

Ovenstående værdi af F for isolerede råtanke kan benyttes under forudsætning af, at isoleringen er i overensstemmelse med punkt 6.7.3.8.1.2.

⁵ Denne formel kan kun anvendes til ikke-kølede, fordråbede gasser, der har en kritisk temperatur over temperaturen ved akkumuleringstilstand. For gasser, der har en kritisk temperatur nær ved eller under temperaturen ved akkumuleringstilstand, skal beregningen af aflastningsanordningens kapacitet yderligere tage højde for de termodynamiske egenskaber af gassen (se eksempelvis CGA S-1.2--2003 "Pressure Relief Device Standards - Part 2 - Cargo and Portable Tanks for Compressed Gases").

- A = det totale udvendige areal af råtanken (m^2).
- Z = gaskompressibilitetsfaktoren under akkumuleringsbetingelser ;
hvis denne faktor er ukendt: lad $Z = 1,0$.
- T = den absolutte temperatur i Kelvin ($^{\circ}C+273$) over trykaflastningsanordningen under akkumuleringsbetingelser.
- L = væskens fordampningsvarme under akkumuleringsbetingelser (kJ/kg).
- M = gasudladningens molekylvægt.
- C = en konstant, som er afledt af en af de følgende formler, som en funktion af k, som er forholdet mellem de specifikke varmekapaciteter:
- $k = c_p/c_v$, hvor:
 c_p er varmekapaciteten ved konstant tryk, og
 c_v er varmekapaciteten ved konstant volumen.

hvis $k > 1$:

$$C = \sqrt{k \left(\frac{2}{k+1} \right)^{\frac{k+1}{k-1}}}$$

hvis $k = 1$ eller k er ukendt:

$$C = \frac{1}{\sqrt{e}} = 0,607$$

hvor e er den matematiske konstant 2,7183.

C kan også tages fra følgende tabel:

k	C	k	C	k	C
1,00	0,607	1,26	0,660	1,52	0,704
1,02	0,611	1,28	0,664	1,54	0,707
1,04	0,615	1,30	0,667	1,56	0,710
1,06	0,620	1,32	0,671	1,58	0,713
1,08	0,624	1,34	0,674	1,60	0,716
1,10	0,628	1,36	0,678	1,62	0,719
1,12	0,633	1,38	0,681	1,64	0,722
1,14	0,637	1,40	0,685	1,66	0,725
1,16	0,641	1,42	0,688	1,68	0,728
1,18	0,645	1,44	0,691	1,70	0,731
1,20	0,649	1,46	0,695	2,00	0,770
1,22	0,652	1,48	0,698	2,20	0,793
1,24	0,656	1,50	0,701		

6.7.3.8.1.2 Isoleringssystemer, der anvendes med det formål at reducere udstrømningskapaciteten, skal være godkendt af den kompetente myndighed eller et organ udpeget af denne. Isoleringssystemer, der er godkendt til dette formål, skal i alle tilfælde:

- a) forblive effektiv ved alle temperaturer op til 649 °C, og
- b) være omsluttet af et materiale med et smeltepunkt på 700 °C eller højere.

6.7.3.9 Mærkning af trykaflastningsanordninger

6.7.3.9.1 Alle trykaflastningsanordninger skal være tydeligt og permanent mærket med følgende:

- a) Trykket (i bar eller kPa), ved hvilket anordningen er indstillet til at åbne.
- b) Den tilladelige tolerance for fjederbelastede anordningers åbningstryk.
- c) Referencetemperaturen, som tilsvare sprængskivers nominelle tryk.
- d) Anordningens nominelle udstrømningskapacitet i standard kubikmeter luft per sekund (m^3/s).

Når det er praktisk muligt, skal følgende information også vises:

- e) Fabrikantens navn og aktuelt katalognummer for trykaflastningsanordningen.

6.7.3.9.2 Den nominelle udstrømningskapacitet, der er angivet på trykaflastningsanordningen, skal bestemmes i overensstemmelse med standarden ISO 4126-1:1991.

6.7.3.10 Tilslutninger til trykaflastningsanordninger

6.7.3.10.1 Tilslutninger til trykaflastningsanordninger skal være dimensioneret tilstrækkelig store, således at det er muligt for den påkrævede udstrømning at passere uhindret til sikkerhedsanordningen. Der må ikke monteres stopventiler imellem råtanken og trykaflastningsanordningen, medmindre der er et dobbelt sæt anordninger af hensyn til vedligeholdelse eller af andre grunde, og stopventilen, der betjener den anordning, der anvendes, er fastlåst i åben stilling, eller stopventilerne er forbundet således, at en af anordningerne altid er i brug, og at bestemmelserne i underafsnit 6.7.3.8 altid er opfyldt. Der må ikke være nogen forhindring i en åbning, der leder til en udluftningsanordning eller trykaflastningsanordning, som kan hindre eller aflukke udstrømningen fra råtanken til anordningen. Såfremt der anvendes udluftningsrør fra trykaflastningsanordningen, skal de ventilere den frigjorte gas eller væske til atmosfæren med et minimum af trykfald i røret.

6.7.3.11 Placering af trykaflastningsanordninger

6.7.3.11.1 Alle indløb til trykaflastningsanordninger skal være placeret på toppen af råtanken så nær ved midtpunktet i langsgående og tværgående retning som praktisk muligt. Alle trykaflastningsanordningers indløb skal ved maksimal fyldning være placeret i råtankens gasfase, og anordningerne skal være placeret således, at den frigjorte gas kan ventileres uhindret ud. Hvad angår brandfarlige, ikke-kølede, fordråbede gasser, skal den frigjorte gas ledes væk fra råtanken på en sådan måde, at den ikke rammer råtanken. Beskyttelsesanordninger, der afbøjer strømmen af gassen, er tilladt på betingelse af, at den påkrævede kapacitet af aflastningsanordningen ikke reduceres.

6.7.3.11.2 Der skal træffes foranstaltninger, der hindrer uvedkommendes adgang til trykaflastningsanordningerne, og foranstaltninger, der beskytter anordningerne mod beskadigelse, såfremt UN-tanken vælter.

6.7.3.12 Måleanordninger

6.7.3.12.1 En UN-tank skal udstyres med en eller flere måleanordninger, medmindre den er beregnet til at blive fyldt efter vægt. Niveaumålere af glas og måleanordninger af andet skrøbeligt materiale, som er i direkte kontakt med indholdet i råtanken, må ikke anvendes.

6.7.3.13 UN-tankes støtter, rammer og løfte- og surringsanordninger

6.7.3.13.1 UN-tanke skal konstrueres og fremstilles med en støtteanordning for at give et forsvarligt fundament for transporten. Kræfterne, der er beskrevet i punkt 6.7.3.2.9, og sikkerhedsfaktoren, der er beskrevet i punkt 6.7.3.2.10, skal respekteres. Meder, rammer, bøjler eller andre lignende konstruktioner er acceptable.

6.7.3.13.2 De kombinerede påvirkninger, som skyldes UN-tankes montering (f.eks. bøjler, rammer, osv.) og UN-tankes løfte- og surringsanordninger, må ikke give for store påvirkninger på nogen dele af råtanken. Der skal monteres permanente løfte- og surringsanordninger på alle UN-tanke. De skal fortrinsvis monteres på UN-tankens støtter, men kan blive fastgjort til forstærkningsplader, som er anbragt på råtanken på de steder, hvor den understøttes.

6.7.3.13.3 Ved konstruktion af støtter og rammer skal der tages hensyn til effekterne af miljøbetinget korrosion.

6.7.3.13.4 Gaffelindføringsåbninger skal kunne lukkes. Gaffelindføringsåbningernes lukkeanordninger skal være en permanent del af rammen eller permanent fastgjort til rammen. Enkeltrums UN-tanke med en længde på mindre end 3,65 m behøver ikke at have lukkede gaffelindføringsåbninger på betingelse af at:

- a) råtanken inklusive alt armatur er tilstrækkeligt beskyttet mod at blive ramt af gaffeltruckens gaffel, og
- b) afstanden mellem centrene af gaffelindføringsåbningerne er mindst halvdelen af den maksimale længde af UN-tanken.

6.7.3.13.5 Hvis UN-tanke ikke er beskyttet under transporten i overensstemmelse med underafsnit 4.2.2.3, skal råtanken og betjeningsudstyret beskyttes mod beskadigelse som følge af stød fra siden eller i længderetningen eller som følge af væltning. Udvendigt udstyr skal beskyttes for at forhindre udslip fra råtanken som følge af stød eller væltning af UN-tanken på dets armatur. Eksempler på beskyttelse omfatter:

- a) Beskyttelse mod stød langs råtanken, hvilket kan bestå af stænger langs råtanken, der beskytter råtanken på begge sider på medianlinjens niveau.
- b) Beskyttelse af UN-tanken ved væltning, som kan bestå af forstærkningsringe eller stænger, der er monteret i kryds over rammen.
- c) Beskyttelse mod stød på bagenden af råtanken, hvilket kan bestå af en kofanger eller en ramme.
- d) Beskyttelse af råtanken mod skade fra stød eller væltning ved anvendelse af en ISO-ramme i overensstemmelse med standarden ISO 1496-3:1995.

6.7.3.14 Typegodkendelse

6.7.3.14.1 Den kompetente myndighed eller et af denne udpeget organ skal for hver ny type UN-tank udstede en konstruktionsgodkendelsesattest. Denne attest skal dokumentere, at en UN-tank er blevet undersøgt af myndigheden, at den er anvendelig til det ønskede formål, og at den opfylder bestemmelserne i dette kapitel og de relevante bestemmelser for gasser, som beskrevet i tankanvisning T50 i punkt 4.2.5.2.6. Hvis der fremstilles en serie af UN-tanke uden ændringer i konstruktionen, gælder attesten for hele serien. Attesten skal referere til typeprøvningsrapporten, gasserne som råtanken er godkendt til at transportere, råtankens konstruktionsmaterialer og et godkendelsesnummer. Godkendelsesnummeret skal bestå af kendingsbogstaver eller mærket for det land, hvor godkendelsen er udstedt, dvs. de kendingsbogstaver, der skal anvendes i international trafik, som beskrevet i Færdselskonventionen (Wien, 1968) og et registreringsnummer. Eventuelle alternative løsninger i overensstemmelse med underafsnit 6.7.1.2 skal fremgå af attesten. En konstruktionsgodkendelse kan gælde som godkendelse for mindre UN-tanke, der er fremstillet af materialer af samme slags og tykkelse, med samme fremstillingsteknik og med identiske støtter, samt tilsvarende lukkeanordninger og andet tilbehør.

6.7.3.14.2 Typeprøvningsrapporten for typegodkendelse af konstruktionen skal mindst omfatte følgende:

- a) Resultatet af den relevante rammeprøvning som foreskrevet i standarden ISO 1496-3:1995.
- b) Resultatet af det første eftersyn og den første prøvning i henhold til punkt 6.7.3.15.3.
- c) Resultatet af stødprøvningen i punkt 6.7.3.15.1, såfremt der er krav om sådan en prøvning.

6.7.3.15 Eftersyn og prøvning

6.7.3.15.1 UN-tanke, der opfylder definitionen på container i *International Convention for Safe Containers (CSC)*, 1972, med ændringer, må ikke anvendes, medmindre en repræsentativ prototype af hver konstruktion har bestået en dynamisk stødprøvning (*Dynamic, Longitudinal Impact Test*) i henhold til *Manual of Tests and Criteria, Part IV, Section 41*.

6.7.3.15.2 Råtank og udstyr på alle UN-tanke skal efterses og prøves, førend de tages i brug (første eftersyn og prøvning) og derefter mindst hvert femte år (5-årligt periodisk eftersyn og prøvning) med et mellemliggende periodisk eftersyn og prøvning (2,5-årligt periodisk eftersyn og prøvning) midtvejs mellem det 5-årige periodiske eftersyn og prøvning. Det 2,5-årige eftersyn og prøvning kan udføres inden for ± 3 måneder fra den fastsatte dato. Et ekstraordinært eftersyn og prøvning skal udføres uafhængigt af datoen for det sidste periodiske eftersyn og prøvning, når det er nødvendigt ifølge punkt 6.7.3.15.7.

6.7.3.15.3 Det første eftersyn og den første prøvning af en UN-tank skal omfatte et eftersyn af konstruktionens karakteristika, en indvendig og udvendig undersøgelse af UN-tanken og dens armatur under hensyn til de ikke-kølede, fordråbete gasser, som råtanken er beregnet til at transportere, samt en trykprøvning med henvisning til prøvningstrykkene i punkt 6.7.3.3.2. Trykprøvningen kan udføres som en hydraulisk prøvning eller ved hjælp af andre væsker eller gasser efter tilladelse fra den kompetente myndighed eller et organ udpeget af denne. Førend UN-tanken tages i brug, skal der ligeledes udføres en tæthedsprøvning og en kontrol af, at alt betjeningsudstyret fungerer korrekt. Hvis råtanken og dens udstyr er trykprøvet hver for sig, skal de underkastes en tæthedsprøvning som en samlet enhed. Alle svejsninger i råtanken, der er underkastet højt belastningsniveau, skal undersøges under den første prøvning ved hjælp af en radiografisk undersøgelse, ultralydsundersøgelse eller en anden egnet ikke-destruktiv prøvningsmetode. Dette gælder ikke beklædningen.

6.7.3.15.4 Det 5-årige periodiske eftersyn og prøvning skal omfatte en indvendig og udvendig undersøgelse og som hovedregel en hydraulisk trykprøvning. Beklædning, varmeisolering og lignende skal kun fjernes i det omfang, dette er nødvendigt for at opnå en forsvarlig bedømmelse af UN-tanken. Hvis råtanken og dens udstyr er trykprøvet hver for sig, skal de underkastes en tæthedsprøvning som en samlet enhed.

6.7.3.15.5 Det mellemliggende 2,5-årige periodiske eftersyn og prøvning skal mindst omfatte en indvendig og udvendig undersøgelse af UN-tanken og dens armatur under hensyn til de ikke-kølede, fordråbete gasser, som råtanken er beregnet til at transportere, en tæthedsprøvning og en kontrol af, at alt betjeningsudstyret fungerer korrekt. Beklædning, varmeisolering og lignende skal kun fjernes i det omfang, dette er nødvendigt for at opnå en forsvarlig bedømmelse af UN-tanken. Den 2,5-årige indvendige undersøgelse kan for UN-tanke, der kun er beregnet til at transportere én ikke-kølet fordråbet gas, udelades eller erstattes af andre prøvningsmetoder eller eftersynsprocedurer, der er fastsat af den kompetente myndighed eller et organ udpeget af denne.

- 6.7.3.15.6** En UN-tank må ikke fyldes eller transporteres efter udløbet af fristen for udførelsen af det 5-årige eller 2,5-årige periodiske eftersyn og prøvning, der er påkrævet i punkt 6.7.3.15.2. En UN-tank, der er fyldt før fristen for udførelsen af det periodiske eftersyn og prøvning, kan dog i en periode på højst tre måneder efter fristens udløb fortsat transporteres. Endvidere kan en UN-tank transporteres efter fristens udløb:
- efter tømning men før rensning, med henblik på udførelse af det påkrævede eftersyn eller prøvning før den igen fyldes, og
 - medmindre den kompetente myndighed tillader noget andet, i en periode, der ikke overstiger seks måneder efter udløbet af fristen for udførelsen af det periodiske eftersyn eller prøvning, for at farligt gods skal kunne returneres med henblik på bortskaffelse eller genanvendelse. Der skal refereres til denne undtagelse i transportdokumentet.
- 6.7.3.15.7** Et ekstraordinært eftersyn og prøvning er nødvendig, hvis UN-tankens har synlige skader eller korroderede områder, lækager eller andre forhold, der indikerer en defekt, der kan påvirke hele UN-tankens. Omfanget af det ekstraordinære eftersyn og prøvning afhænger af omfanget af skader på eller nedbrydningen af UN-tankens. Det skal mindst omfatte det 2,5-årige eftersyn og prøvning i overensstemmelse med punkt 6.7.3.15.5.
- 6.7.3.15.8** Den indvendige og udvendige undersøgelse skal sikre:
- at råtanken er undersøgt for grubetæring, korrosion, slidtage, buler, deformationer, defekter i svejsningerne eller ethvert andet forhold inklusive lækage, der kan betyde, at UN-tankens ikke er tilstrækkelig sikker til transport,
 - at rør, ventiler og pakninger er undersøgt for korroderede områder, defekter eller ethvert andet forhold inklusive lækage, der kan betyde, at UN-tankens ikke er tilstrækkelig sikker til fyldning, tømning eller transport,
 - at spændeordninger til mandehulsdækslet fungerer, og at der ikke er lækager i mandehulsdækslet eller pakningerne,
 - at tabte eller løse bolte eller skruer på alle flangeforbindelser eller blindflanger er udskiftet eller spændt fast,
 - at alle sikkerhedsanordninger og ventiler er uden korrosion, deformationer og andre skader eller defekter, der kan forhindre deres normale funktion; fjernbetjente lukkeanordninger og selvlukkende stopventiler skal afprøves for at demonstrere, at de virker efter hensigten,
 - at påkrævede mærkninger på UN-tankens er tydelige og i overensstemmelse med de gældende bestemmelser, og
 - at rammen, støtter og anordninger til løftning af UN-tankens er i tilfredsstillende stand.
- 6.7.3.15.9** Eftersyn og prøvninger i henhold til punkterne 6.7.3.15.1, 6.7.3.15.3, 6.7.3.15.4, 6.7.3.15.5 og 6.7.3.15.7 skal udføres eller bevidnes af en sagkyndig, der er godkendt af den kompetente myndighed eller et organ udpeget af denne. Hvis trykprøvning er en del af eftersynet og prøvningen, skal prøvningstrykket være det, der er indikeret på datapladen på UN-tankens. Mens UN-tankens holdes under tryk, skal den undersøges for lækager i råtanken, rør eller udstyr.
- 6.7.3.15.10** Når der er udført skæring, brænding eller svejsning på råtanken, skal arbejdet altid godkendes af den kompetente myndighed eller et organ udpeget af denne, og der skal tages hensyn til den trykbeholderstandard, der er anvendt ved fremstilling af råtanken. Når arbejdet er udført, skal der udføres en trykprøvning ved det oprindelige prøvningstryk.
- 6.7.3.15.11** Når der opdages tegn på, at UN-tankens ikke yder den fornødne sikkerhed, må UN-tankens ikke tages i anvendelse, førend den er repareret, og prøvning er gentaget og godkendt.
- 6.7.3.16 Mærkning**
- 6.7.3.16.1** Alle UN-tanker skal være forsynet med en korrosionsbestandig metalplade, som er permanent fastgjort til UN-tankens på et synligt sted, hvor den er let tilgængelig for eftersyn. Hvis UN-tankens anordninger af en eller anden grund bevirker, at pladen ikke kan fastgøres permanent til råtanken, skal råtanken mindst mærkes med de informationer, der kræves ifølge trykbeholderstandardens. Som et minimum skal mindst følgende informationer være mærket på pladen ved hjælp af stempeling eller andre lignende metoder:
- Ejeroplysninger
 - Ejerens registreringsnummer

b) Fremstillingsoplysninger

- i) Fremstillingsland
- ii) Fremstillingsår
- iii) Fabrikantens navn eller mærke
- iv) Fabrikantens serienummer

c) Godkendelsesoplysninger

- i) De Forenede Nationers emballagesymbol 

Dette symbol må udelukkende bruges med det formål at bekræfte, at emballagen, en UN-tank eller en MEGC opfylder de relevante krav i kapitel 6.1, 6.2, 6.3, 6.5, 6.6. og 6.7;

- ii) Godkendelsesland
- iii) Konstruktionsgodkendende myndighed eller organ
- iv) Konstruktionsgodkendelsesnummer
- v) Bogstaverne "AA", hvis konstruktionen blev godkendt i henhold til alternative løsninger (se underafsnit 6.7.1.2);
- vi) Trykbeholderstandard, der er anvendt ved fremstilling af råtanken

d) Tryk

- i) Højest tilladelige driftstryk (MAWP) (i bar (overtryk) eller kPa (overtryk))⁶
- ii) Prøvningstryk (i bar (overtryk) eller kPa (overtryk))⁶
- iii) Første trykprøvningsdato (måned og år)
- iv) Identifikationsmærke for den sagkyndige, som var vidne til første trykprøvning
- v) Udvendigt konstruktionstryk⁷ (i bar (overtryk) eller kPa (overtryk))⁶

e) Temperaturer

- i) Konstruktionstemperaturområde (i °C)⁶
- ii) Konstruktionsreferencetemperatur (i °C)⁶

f) Materialer

- i) Råtankens materiale(r) og reference(r) på materialestandarderne
- ii) Tilsvarende tykkelse i referencestål (i mm)⁶

g) Kapacitet

- i) Tankens vandkapacitet ved 20 °C (i liter)⁶

h) Periodiske eftersyn og prøvninger

- i) Type af seneste periodiske prøvning (2,5-års, 5-års eller undtagelsesvis)
- ii) Dato for seneste periodiske prøvning (måned og år)
- iii) Prøvningstryk (i bar (overtryk) eller kPa (overtryk))⁶ af seneste periodiske prøvning (hvor dette er relevant)
- iv) Identifikationsmærke for den myndighed eller det organ, som udførte eller var vidne til seneste prøvning.

⁶ Den anvendte enhed skal angives.

⁷ Se punkt 6.7.3.2.8.

Figur 6.7.3.16.1: Eksempel på identifikationsplademærkning

Ejerens registreringsnummer					
FREMSTILLINGSOPLYSNINGER					
Fremstillingsland					
Fremstillingsår					
Fabrikanten					
Fabrikantens serienummer					
GODKENDELSESOPLYSNINGER					
	Godkendelsesland				
	Konstruktionsgodkendende myndighed eller organ				
	Konstruktionsgodkendelsesnummer		"AA" (hvor dette er relevant)		
Råtankens mærkningsstandard (trykbeholderstandard)					
TRYK					
Højest tilladte driftstryk (MAWP)		bar eller kPa			
Prøvningstryk		bar eller kPa			
Dato for første trykprøvning:	(mm-åååå)	Vidnets stempel:			
Udvendigt konstruktionstryk		bar eller kPa			
TEMPERATURER					
Konstruktionstemperaturområde		°C til °C			
Konstruktionsreferencetemperatur		°C			
MATERIALER					
Råtankens materiale(r) og reference(r) på materialestandarderne					
Tilsvarende tykkelse i referencestål		mm			
KAPACITET					
Tankens vandkapacitet ved 20 °C		liter			
PERIODISKE EFTERSYN / PRØVNINGER					
Prøvningstype	Dato for prøvning	Vidnets stempel og prøvningstryk ^a	Prøvningstype	Dato for prøvning	Vidnets stempel og prøvningstryk ^a
	(mm-åååå)	bar eller kPa		(mm-åååå)	bar eller kPa

^a Prøvningstryk, hvor dette er relevant.

6.7.3.16.2

Følgende informationer skal afmærkes enten på selve UN-tanken eller på en metalplade, der er fastgjort til UN-tanken:

Brugerens navn

Navn(e) på den/de ikke-kølede, fordråbete gas(ser), som det er tilladt at transportere i tanken

Største tilladte lastet mængde for hver af de ikke-kølede, fordråbete gasser, som det er tilladt at transportere i tanken _____ kg

Største tilladte bruttovægt (MPGM) _____ kg

Taravægt _____ kg

Tankanvisning i henhold til punkt 4.2.5.2.6.

Anm.: For identifikation af de ikke-kølede, fordråbete gasser, se del 5.

6.7.3.16.3 Såfremt en UN-tank er konstrueret og godkendt til søtransport skal ordene «OFFSHORE PORTABLE TANK» fremgå af identifikationspladen.

6.7.4 Bestemmelser for konstruktion, fremstilling, eftersyn og prøvning af UN-tanke, der er beregnet til transport af kølede, fordråbete gasser

6.7.4.1 Definitioner

I dette afsnit forstås ved:

Alternativ ordning: En godkendelse udstedt af den kompetente myndighed til en UN-tank eller MEGC, der er konstrueret, fremstillet eller prøvet i henhold til andre tekniske bestemmelser eller prøvningsmetoder end dem, der er fastlagt i dette kapitel.

UN-tank: En varmeisoleret multimodal tank med en kapacitet på mere end 450 liter forsynet med betjeningsudstyr og støtteindretninger, der er nødvendig for transport af kølede, fordråbete gasser. UN-tanken skal være i stand til at blive fyldt og tømt, uden at dens støtteindretninger fjernes. Den skal have stabiliserende dele udvendigt på tanken og skal kunne løftes i fyldt tilstand. Den skal primært være konstrueret til at blive lastet på et køretøj, en vogn eller et søgående eller ad indre vandveje gående navigationsfartøj og skal være udstyret med skinner, beslag eller armatur for at muliggøre mekanisk håndtering. Tankkøretøjer, tankvogne, ikke-metalliske tanke, mellemstore bulkcontainere (IBC'er), gasflasker og store beholdere anses ikke for at være UN-tanke.

Tank: En konstruktion, der normalt består af enten:

- a) En yderskal med en eller flere indre råtanke, hvor afstanden mellem råtanken/råtankene og skallen er lufttom (vakuumisoleret) og kan rumme et varmeisoleringsystem, eller
- b) en yderskal med en indre råtank med et mellemliggende lag af fast varmeisoleringsmateriale (f.eks. fast skum).

Råtank: Den del af UN-tanken, der indeholder den kølede, fordråbete gas, der skal transporteres, inklusive åbninger og deres lukkeanordninger, men ikke betjeningsudstyr eller udvendige støtteindretninger.

Yderskal: Den ydre isoleringskappe eller et lag, som kan være en del af isoleringssystemet.

Betjeningsudstyr: Måleinstrumenter og udstyr til fyldning, tømning, udluftning, sikkerhed, trykluftforsyning, køling og varmeisoleringsanordninger.

Støtteindretninger: Anordninger til forstærkning, fastgørelse, beskyttelse og stabilisering anbragt udvendigt på råtanken.

Højeste tilladte arbejdstryk (MAWP): Det højeste tilladte effektive overtryk målt i toppen af råtanken af en fyldt UN-tank, når denne er i betjeningsposition, herunder det højeste effektive tryk under fyldning og tømning.

Prøvningstryk: Det højeste overtryk i toppen af råtanken under trykprøvning.

Tæthedsprøvning: En prøvning med gas, hvor råtanken og råtankens betjeningsudstyr udsættes for et effektivt indre tryk på 90 % af MAWP eller derover.

Største tilladte bruttovægt (MPGM): Summen af UN-tankens taravægt og den tungeste last, som til-lades til transport.

Holdetid: Den tid, der går, fra den oprindelige påfyldningstilstand er etableret, til trykket som følge af varmetilgangen har nået det laveste tryk, som trykbegrænsningsanordningerne er indstillet til.

Referencestål: Stål med en trækbrudstyrke på 370 N/mm² og en brudforlængelse på 27 %.

Laveste konstruktionstemperatur: Den temperatur, som er lagt til grund ved konstruktion og fremstilling af råtanken, og som ikke er højere end den laveste (koldeste) temperatur (drifts-temperatur) af indholdet under normale forhold for fyldning, tømning og transport.

6.7.4.2 Generelle bestemmelser for konstruktion og fremstilling

- 6.7.4.2.1** Råtanke skal konstrueres og fremstilles i overensstemmelse med bestemmelserne i en trykbeholderstandard, som er anerkendt af den kompetente myndighed. Råtank og yderskal skal være fremstillet af metalliske materialer, der er egnet til bearbejdning. Yderskallen skal fremstilles af stål. Ikke-metalliske materialer kan anvendes til armatur og støtteanordninger mellem råtanken og yderskallen på betingelse af, at deres materialeegenskaber ved den laveste konstruktionstemperatur er tilstrækkelig eftervist. Materialerne skal i princippet være i overensstemmelse med nationale eller internationale materialestandarder. Til svejste råtanke og yderskaller må kun anvendes materialer, som beviseligt har gode svejsegenskaber. Svejsesømmene skal være af bedste håndværksmæssige udførelse og skal yde fuld sikkerhed. Råtanken skal, når det findes nødvendigt for fremstillingssproessen eller materialerne, udsættes for egnet varmebehandling, for at garantere en tilstrækkelig slagsejhed i svejsesømmene og de varmpåvirkede zoner. Ved valg af materiale skal der tages hensyn til den laveste konstruktionstemperatur med hensyn til risiko for sprødbud, hydrogenskørhed, revnedannelse som følge af spændingskorrosion og modstand mod stød. Såfremt der anvendes finkornstål, må den garanterede værdi for flydespændingen ikke overstige 460 N/mm^2 , og den garanterede maksimumværdi for trækbrudstyrken ikke overstige 725 N/mm^2 ifølge materiale-specifikationen. Materiale anvendt til UN-tanke skal være egnet til det ydre miljø, hvori UN-tankene bliver transporteret.
- 6.7.4.2.2** Alle dele på en UN-tank, herunder armatur, pakninger og rørledninger, som normalt kan forventes at komme i kontakt med den transporterede kølede, fordråbede gas, skal være forenelige med den kølede, fordråbede gas.
- 6.7.4.2.3** Kontakt mellem forskellige metaller, som kan resultere i skader forårsaget af galvanisk reaktion, skal undgås.
- 6.7.4.2.4** Varmeisoleringssystemet skal omfatte en fuldstændig dækning af råtanken/råtankene med et effektivt isoleringsmateriale. Udvendig isolering skal være beskyttet af en yderskal for at forhindre tilgang af fugt og andre skader under normale transportforhold.
- 6.7.4.2.5** Når en yderskal er så tæt, at den er gastæt, skal en anordning forhindre, at der udvikles farligt tryk i det isolerende lag.
- 6.7.4.2.6** UN-tanke, der er beregnet til transport af kølede, fordråbede gasser med et kogepunkt, der er lavere end minus (-) $182 \text{ }^\circ\text{C}$ ved atmosfærisk tryk, må ikke indeholde materialer, som kan reagere med oxygen eller oxygenberiget atmosfære på en farlig måde, når disse materialer er placeret i dele af varmeisoleringen, hvor der er risiko for kontakt med oxygen og oxygenberiget væske eller gas.
- 6.7.4.2.7** Isoleringsmaterialet må ikke forringes væsentligt under drift.
- 6.7.4.2.8** Der skal for hver kølet, fordråbet gas, der ønskes transporteret i en UN-tank, bestemmes en referenceholdetid.
- 6.7.4.2.8.1** Referenceholdetiden skal bestemmes ved hjælp af en metode, der er anerkendt af den kompetente myndighed, på basis af følgende:
- Isoleringssystemets effektivitet skal bestemmes i overensstemmelse med punkt 6.7.4.2.8.2,
 - den/de trykbegrænsende anordnings/anordningers laveste trykindstilling,
 - forholdene ved starten af fyldningen,
 - en antaget omgivelsestemperatur på $30 \text{ }^\circ\text{C}$, og
 - de fysiske egenskaber af den enkelte kølede, fordråbede gas, som skal transporteres.
- 6.7.4.2.8.2** Isoleringssystemets effektivitet (varmetilgang i watt) skal bestemmes ved hjælp af en typeprøvning af UN-tanken i overensstemmelse med en procedure, der er anerkendt af den kompetente myndighed. Denne prøvning skal bestå af enten:
- en prøvning ved konstant tryk (f.eks. ved atmosfærisk tryk), hvor tabet af den kølede, fordråbede gas måles over en tidsperiode, eller
 - en prøvning med lukket system, hvor trykstigningen måles i råtanken over en tidsperiode.
- Når der udføres prøvning ved konstant tryk, skal der tages højde for variationerne i atmosfæretrykket. Ved udførelse af den ene eller den anden prøvning skal der korrigeres for eventuelle variationer mellem omgivelsestemperaturen og den antagne referencetemperatur på $30 \text{ }^\circ\text{C}$.

Anm.: Til bestemmelse af den faktiske holdetid før hver transport påbegyndes henvises til underafsnit 4.2.3.7.

- 6.7.4.2.9** Yderskallen på en vakuumisoleret dobbeltvægget tank skal enten have et udvendigt konstruktionstryk, der ikke er mindre end 100 kPa (1bar) (overtryk) beregnet i overensstemmelse med en anerkendt teknisk standard eller et beregnet kritisk tryk for kollaps, der ikke er mindre end 200 kPa (2 bar) (overtryk). Indvendige og udvendige forstærkninger kan inkluderes i beregningen af skallens evne til at modstå det udvendige tryk.
- 6.7.4.2.10** UN-tanke skal konstrueres og fremstilles med støtter for at sikre et forsvarligt fundament under transporten og med egnede løfte- og surringsanordninger.
- 6.7.4.2.11** UN-tanke skal, uden tab af indholdet, konstrueres til at modstå mindst det indre tryk, som stammer fra indholdet og de statiske, dynamiske og termiske påvirkninger, der fremkommer under normale håndterings- og transportforhold. Det skal påvises, at der ved konstruktionen er taget hensyn til nedbrydningseffekter, som følge af gentagne påvirkninger gennem UN-tankens levetid.
- 6.7.4.2.12** UN-tanke og deres fastgørelsesanordninger skal ved den største tilladte last kunne absorbere følgende statiske kræfter, når de optræder hver for sig:
- I kørselsretningen: to gange den største tilladte bruttovægt multipliceret med tyngdeaccelerationen (g).⁸
 - Vandret, vinkelret på kørselsretningen: den største tilladte bruttovægt (hvis kørselsretningen ikke er entydigt bestemt: to gange den største tilladte bruttovægt) multipliceret med tyngdeaccelerationen (g).
 - Lodret nedefra og oppefter: den største tilladte bruttovægt multipliceret med tyngdeaccelerationen (g).
 - Lodret oppefra og nedefter: to gange den største tilladte bruttovægt (samlet belastning inklusive effekten af tyngdekræften) multipliceret med tyngdeaccelerationen (g).
- 6.7.4.2.13** For hver af de nævnte kræfter i punkt 6.7.4.2.12, skal der anvendes en sikkerhedsfaktor, som følger:
- For metaller med en klart defineret flydegrænse er sikkerhedsfaktoren 1,5 i forhold til den garanterede flydespænding, eller
 - for metaller uden en fastsat flydegrænse er sikkerhedsfaktoren 1,5 i forhold til spændingen ved den garanterede 0,2 % blivende forlængelse, og for austenitisk stål: spændingen ved 1 % blivende forlængelse.
- 6.7.4.2.14** Værdierne for flydespænding og spænding ved blivende forlængelse skal være værdier, der er i overensstemmelse med nationale eller internationale materialestandarder. Ved anvendelse af austenitisk stål kan de i materialestandarderne anførte minimumsværdier øges med op til 15 %, såfremt disse højere værdier er anført i kontrolbeviset. Såfremt der ikke eksisterer nogle materialestandarder for metallet, skal værdien af flydespændingen eller spændingen ved blivende forlængelse godkendes af den kompetente myndighed.
- 6.7.4.2.15** UN-tanke, der er beregnet til at transportere brandfarlige, kølede, fordråbende gasser, skal kunne jordes elektrisk.
- 6.7.4.3 Konstruktionskriterier**
- 6.7.4.3.1** Råtanke skal have et cirkulært tværsnit.
- 6.7.4.3.2** Råtanke skal konstrueres og fremstilles til at modstå et prøvningstryk på mindst 1,3 gange MAWP. Prøvningstrykket for råtanke med vakuumisolering skal mindst være 1,3 gange summen af MAWP og 100 kPa (1 bar). Prøvningstrykket må under ingen omstændigheder være mindre end 300 kPa (3 bar) (overtryk). Opmærksomheden skal henledes på minimumskravene vedrørende tykkelsen af tankvæggene, jf. punkterne 6.7.4.4.2 - 6.7.4.4.7.
- 6.7.4.3.3** For metaller, der har en klart defineret flydegrænse eller er karakteriseret ved en garanteret blivende forlængelse (almindeligvis 0,2 % blivende forlængelse eller 1 % blivende forlængelse for austenitisk stål) skal den primære spænding σ (sigma) i råtanken ikke overskride den mindste af værdierne af 0,75 Re eller 0,50 Rm ved prøvningstrykket, hvor:

⁸ Til beregningsformål gælder $g = 9,81 \text{ m/s}^2$

R_e = flydespændingen i N/mm^2 eller spændingen ved 0,2 % blivende forlængelse, eller for austenitisk stål: spændingen ved 1 % blivende forlængelse.

R_m = trækbrudstyrke i N/mm^2 .

6.7.4.3.3.1 Værdierne af R_e og R_m , der skal anvendes, skal være minimumsværdier, der er anført i overensstemmelse med nationale eller internationale materialestandarder. Ved anvendelse af austenitisk stål kan de i materialestandarderne anførte minimumsværdier af R_e og R_m overskrides med op til 15 %, såfremt disse højere værdier er anført i kontrolbeviset. Såfremt der ikke eksisterer nogle materialestandarder for metallet, skal værdien af R_e og R_m godkendes af den kompetente myndighed eller et organ udpeget af denne.

6.7.4.3.3.2 Stål, der har et R_e/R_m forhold, der overstiger 0,85, er ikke tilladt til fremstilling af svejste råtanke. Værdierne af R_e og R_m , der skal anvendes til at bestemme dette forhold, skal være dem, der er anført i kontrolbeviset.

6.7.4.3.3.3 Stål, der anvendes til fremstilling af råtanke, skal have en brudforlængelse i % svarende til mindst $10000/R_m$, dog således, at brudforlængelsen ikke må være under 16 % for finkornstål og ikke under 20 % for andet stål. Aluminium og aluminiumslegeringer, der anvendes til fremstilling af råtanke, skal have en brudforlængelse i % svarende til mindst $10000/6R_m$ med et absolut minimum på 12 %.

6.7.4.3.3.4 Når de faktiske værdier skal bestemmes for et materiale, skal det påses, at prøvestykker af metalpladen udtages vinkelret på valseretningen. Den varige brudforlængelse skal måles på prøvestykker med et rektangulært tværsnit i overensstemmelse med standarden ISO 6892:1998 og med en målelængde på 50 mm.

6.7.4.4 Minimums vægtykkelse af råtanken

6.7.4.4.1 Mindste vægtykkelse af råtanken skal være den største af tykkelserne baseret på:

a) den mindste tykkelse bestemt i overensstemmelse med kravene i punkterne 6.7.4.4.2 - 6.7.4.4.7, eller

b) den mindste tykkelse bestemt i overensstemmelse med den anerkendte trykbeholderstandard samt kravene i underafsnit 6.7.4.3.

6.7.4.4.2 Råtanke med en diameter på højst 1,80 m skal have en tykkelse på mindst 5 mm, såfremt råtanken er fremstillet af referencestål, eller en tilsvarende tykkelse, når den er fremstillet af et andet metal. For råtanke med en diameter større end 1,80 m skal tykkelsen være mindst 6 mm, såfremt råtanken er fremstillet af referencestål, eller en tilsvarende tykkelse, når den er fremstillet af et andet metal.

6.7.4.4.3 Råtanke i vakuumisolerede tanke med en diameter på højst 1,80 m skal have en tykkelse på mindst 3 mm, såfremt råtanken er fremstillet af referencestål, eller en tilsvarende tykkelse, når den er fremstillet af et andet metal. Råtanke i vakuumisolerede tanke med en diameter større end 1,80 m skal have en tykkelse på mindst 4 mm, såfremt råtanken er fremstillet af referencestål, eller en tilsvarende tykkelse, når den er fremstillet af et andet metal.

6.7.4.4.4 For vakuumisolerede tanke skal den samlede tykkelse af yderskallen og råtanken opfylde minimumstykkelsen beskrevet i punkt 6.7.4.4.2. Tykkelsen af selve råtanken må ikke være mindre end minimumstykkelsen beskrevet i punkt 6.7.4.4.3.

6.7.4.4.5 Råtanke skal, uanset hvilket materiale de er fremstillet af, være mindst 3 mm tykke.

6.7.4.4.6 I punkterne 6.7.4.4.2 og 6.7.4.4.3 angives vægtykkelsen i referencestål. Den tilsvarende vægtykkelse for råtanke fremstillet af et andet metal kan beregnes ud fra følgende formel:

$$e_1 = \frac{21,4 \times e_0}{\sqrt[3]{R_{m1} \times A_1}}$$

hvor

e_1 = Den foreskrevne tilsvarende vægtykkelse (i mm) for det metal, der skal anvendes;

e_0 = Den foreskrevne minimumsvægtykkelse (i mm) for referencestålet, som specificeret i punkterne 6.7.4.4.2 og 6.7.4.4.3.

R_{m1} = Den garanterede minimums-trækbrudstyrke (i N/mm^2) for det metal, der skal anvendes (se punkt 6.7.4.3.3);

A_1 = Den garanterede minimums-brudforlængelse (i %) for det metal, der skal anvendes, i henhold til nationale eller internationale standarder.

- 6.7.4.4.7** Vægtykkelsen må under ingen omstændigheder være mindre end det, som er anført i punkterne 6.7.4.4.1 - 6.7.4.4.5. Alle råtankens dele skal have en minimumstykkelse, som beskrevet i punkterne 6.7.4.4.1 - 6.7.4.4.6. Disse vægtykkelser er eksklusive eventuelle korrosionstillæg.
- 6.7.4.4.8** Der må ikke forekomme pludselige ændringer i pladetykkelsen i samlingen, hvor den cylindriske del og enderne mødes.
- 6.7.4.5** **Betjeningsudstyr**
- 6.7.4.5.1** Betjeningsudstyr skal være anbragt således, at det er beskyttet mod at blive revet løs eller beskadiget under håndtering og transport. Når forbindelsen mellem rammen og tanken eller yderskallen og råtanken tillader en relativ bevægelse, skal udstyret være fastgjort således, at det kan modstå sådanne bevægelser uden at beskadige væsentlige dele. De ydre tømningensanordninger (rørfatninger, lukkeanordninger), den indre stopventil og dens sæde skal være beskyttet mod at blive revet løs af ydre påvirkninger (f.eks. ved anvendelse af forskydningsdele). Fyldnings- og tømningensanordninger (inklusive flanger og skruepropper) og alle beskyttelseshætter skal kunne sikres mod utilsigtet åbning.
- 6.7.4.5.2** Alle fyldnings- og tømningensåbninger i UN-tanke, der anvendes til transport af brandfarlige, kølede, fordråbede gasser, skal udstyres med mindst tre gensidigt uafhængige lukkeanordninger i serie. Den første skal være en stopventil placeret så tæt ved yderskallen, som det er praktisk muligt. Den anden skal være en stopventil, og den tredje skal være en blindflange eller lignende anordning. Den lukkeanordning, der er tættest på yderskallen, skal være en hurtigtlukkende anordning, som lukker automatisk i tilfælde af, at UN-tanken laver en uønsket bevægelse under fyldning eller tømning, eller hvis råtanken er omgivet af flammer. Denne anordning skal også kunne betjenes med fjernkontrol.
- 6.7.4.5.3** Alle fyldnings- og tømningensåbninger i UN-tanke, der anvendes til transport af ikke-brandfarlige, kølede, fordråbede gasser, skal udstyres med mindst to gensidigt uafhængige lukkeanordninger i serie. Den første skal være en stopventil placeret så tæt ved yderskallen, som det er praktisk muligt, og den anden skal være en blindflange eller lignende anordning.
- 6.7.4.5.4** I rørledninger, der kan lukkes i begge ender, og hvor væskeprodukter kan opholde sig, skal en form for automatisk trykafslutning sikre, at der ikke dannes et overtryk i rørene.
- 6.7.4.5.5** Vakuumisolerede tanke behøver ikke at have en inspektionsåbning.
- 6.7.4.5.6** Udvendige anordninger skal placeres sammen, så vidt det er praktisk muligt.
- 6.7.4.5.7** Alle tilslutninger til en UN-tank skal være markeret tydeligt for at indikere deres funktion.
- 6.7.4.5.8** Alle stopventiler eller andre lukkeanordninger skal være konstrueret og fremstillet til et tryk på ikke mindre end råtankens højeste tilladte arbejdstryk, under hensyntagen til de forventede temperaturer under transporten. Alle stopventiler med skruespindler skal lukkes ved at dreje håndtaget med uret. På andre stopventiler skal positionen (åben og lukket) og lukkeretningen fremgå utvetydigt. Alle stopventiler skal være konstrueret til at forhindre utilsigtet åbning.
- 6.7.4.5.9** Såfremt der anvendes trykopybyggende enheder, skal disses væske- og gastilslutninger være udstyret med en ventil så tæt ved yderskallen som praktisk muligt for at forhindre tab af indholdet i tilfælde af beskadigelse af den trykopybyggende enhed.
- 6.7.4.5.10** Rør skal være konstrueret, fremstillet og installeret således, at beskadigelse på grund af termisk udvidelse og sammentrækning, mekaniske rystelser og vibrationer undgås. Alle rør skal fremstilles af et egnet materiale. For at forhindre lækage som følge af brand, må der kun anvendes stålør og svejste samlinger mellem yderskal og tilslutningen til ethvert udløbs første lukkeanordning. Metoden, hvormed lukkeanordninger er fastgjort til denne tilslutning, skal være anerkendt af den kompetente myndighed eller et organ udpeget af denne. Alle andre steder skal rørsamlinger svejdes om nødvendigt.
- 6.7.4.5.11** Samlinger af kobberrør skal være hårdt loddede eller have et tilsvarende kraftigt samlestykke af metal. Smeltepunktet for hårdt loddede materialer skal mindst være 525 °C. Samlingerne må ikke mindske rørenes styrke, f.eks. ved gevindskæring.

- 6.7.4.5.12** Det materiale, som ventiler og tilbehør er fremstillet af, skal have tilfredsstillende egenskaber ved UN-tankens laveste driftstemperatur.
- 6.7.4.5.13** Sprængningstrykket for alle rør og rørdele må ikke være mindre end fire gange råtankens MAWP eller fire gange det tryk, som disse er udsat for under drift af en pumpe eller en anden anordning (undtagen trykaflastningsanordninger).
- 6.7.4.6 Trykaflastningsanordninger**
- 6.7.4.6.1** UN-tanke skal være udstyret med mindst to uafhængige fjederbelastede trykaflastningsanordninger. Trykaflastningsanordningerne skal åbne automatisk ved et tryk, der ikke er mindre end MAWP, og de skal være fuldstændig åbne ved 110 % af MAWP. Efter aflastning skal anordningerne lukke ved et tryk, der ikke er lavere end 10 % under åbningstrykket, og anordningerne skal forblive lukket ved alle lavere tryk. Trykaflastningsanordninger skal være af en type, der kan modstå dynamiske kræfter, herunder væskebevægelser.
- 6.7.4.6.2** Råtanke til ikke-brandfarlige, kølede, fordråbede gasser og hydrogen kan ligeledes have sprængskiver parallelt med den fjederbelastede anordning som beskrevet i punkterne 6.7.4.7.2 og 6.7.4.7.3.
- 6.7.4.6.3** Trykaflastningsanordninger skal være konstrueret således, at det forhindres, at fremmede stoffer trænger ind i råtanken, at gas lækker, eller at der udvikles et farligt overtryk i råtanken.
- 6.7.4.6.4** Trykaflastningsanordninger skal være godkendt af den kompetente myndighed eller et organ udpeget af denne.
- 6.7.4.7 Trykaflastningsanordningers kapacitet og indstilling**
- 6.7.4.7.1** Den samlede kapacitet af alle installerede trykaflastningsanordninger skal i tilfælde af et vakuumtab i en vakuumisoleret tank eller et tab af 20 % af isoleringen i en tank, der er isoleret med fast materiale, være tilstrækkelig til, at trykket (inklusive akkumulering) inde i råtanken ikke overstiger 120 % af MAWP.
- 6.7.4.7.2** Denne kapacitet kan for ikke-brandfarlige, kølede, fordråbede gasser (undtagen oxygen) og hydrogen opnås ved at anvende en sprængskive parallelt med den påkrævede sikkerhedsaflastningsanordning. Sprængskiver skal sprænge ved et nominelt tryk, der tilsvarede råtankens prøvningstryk.
- 6.7.4.7.3** Den samlede kapacitet af alle installerede trykaflastningsanordninger skal være tilstrækkelig til at begrænse trykket i råtanken til prøvningstrykket i de tilfælde, der er beskrevet i punkterne 6.7.4.7.1 og 6.7.4.7.2, og hvis tanken er fuldstændigt omgivet af flammer.
- 6.7.4.7.4** Den påkrævede kapacitet af trykaflastningsanordningerne skal beregnes i overensstemmelse med en veletableret teknisk standard,⁹ der er anerkendt af den kompetente myndighed.
- 6.7.4.8 Mærkning af trykaflastningsanordninger**
- 6.7.4.8.1** Alle trykaflastningsanordninger skal være tydeligt og permanent mærket med følgende:
- Trykket (i bar eller kPa), ved hvilket anordningen er indstillet til at åbne.
 - Den tilladte tolerance for fjederbelastede anordningers åbningstryk.
 - Referencetemperaturen, som tilsvarede sprængskivers nominelle tryk.
 - Anordningens nominelle udstrømningskapacitet i standard kubikmeter luft per sekund (m^3/s).
- Når det er praktisk muligt, skal følgende information også vises:
- Fabrikantens navn og aktuelt katalognummer for trykaflastningsanordningen.
- 6.7.4.8.2** Den nominelle udstrømningskapacitet, der er angivet på trykaflastningsanordningen, skal bestemmes i overensstemmelse med standarden ISO 4126-1:1991.

⁹ Se eksempelvis CGA S-1.2-2003 "Pressure Relief Device Standards - Part 2 - Cargo and Portable Tanks for Compressed Gases".

6.7.4.9 Tilslutninger til trykaflastningsanordninger

6.7.4.9.1 Tilslutninger til trykaflastningsanordninger skal være dimensioneret tilstrækkelig store, således at det er muligt for den påkrævede udstrømning at passere uhindret til sikkerhedsanordningen. Der må ikke monteres stopventiler imellem råtanken og trykaflastningsanordningen, medmindre, der er et dobbelt sæt anordninger af hensyn til vedligeholdelse eller af andre grunde, og stopventilen, der betjener den anordning, der anvendes, er fastlåst i åben stilling eller stopventilerne er forbundet således, at bestemmelserne i underafsnit 6.7.4.7 altid er opfyldt. Der må ikke være nogen forhindring i en åbning, der leder til en udluftningsanordning eller trykaflastningsanordning, som kan hindre eller aflukke udstrømningen fra råtanken til anordningen. Såfremt der anvendes udluftningsrør fra trykaflastningsanordningen, skal de ventilere den frigjorte gas eller væske til atmosfæren med et minimum af trykfald i røret.

6.7.4.10 Placering af trykaflastningsanordninger

6.7.4.10.1 Alle indløb til trykaflastningsanordninger skal være placeret på toppen af råtanken så nær ved midtpunktet i langsgående og tværgående retning som praktisk muligt. Alle trykaflastningsanordningers indløb skal ved maksimal fyldning være placeret i råtankens gasfase, og anordningerne skal være placeret således, at den frigjorte gas kan ventileres uhindret ud. Hvad angår kølede, fordråbede gasser, skal den frigjorte gas ledes væk fra råtanken på en sådan måde, at den ikke rammer tanken. Beskyttelsesanordninger, der afbøjer strømmen af gassen, er tilladt på betingelse af, at den påkrævede kapacitet af aflastningsanordningen ikke reduceres.

6.7.4.10.2 Der skal træffes foranstaltninger, der hindrer uvedkommendes adgang til trykaflastningsanordningerne, og foranstaltninger, der beskytter anordningerne mod beskadigelse, såfremt UN-tanken vælter.

6.7.4.11 Måleanordninger

6.7.4.11.1 En UN-tank skal udstyres med en eller flere måleanordninger, medmindre den er beregnet til at blive fyldt efter vægt. Niveaumålere af glas og måleanordninger af andet skrøbeligt materiale, som er i direkte kontakt med indholdet i råtanken, må ikke anvendes.

6.7.4.11.2 En tilslutning til en vakuummåler skal monteres i yderskallen på den vakuumisolerede UN-tank.

6.7.4.12 UN-tankes støtter, rammer og løfte- og surringsanordninger

6.7.4.12.1 UN-tanke skal konstrueres og fremstilles med en støtteanordning for at give et forsvarligt fundament for transporten. Kræfterne, der er beskrevet i punkt 6.7.4.2.12, og sikkerhedsfaktoren, der er beskrevet i punkt 6.7.4.2.13, skal respekteres. Meder, rammer, bøjler eller andre lignende konstruktioner er acceptable.

6.7.4.12.2 De kombinerede påvirkninger, som skyldes UN-tankes montering (f.eks. bøjler, rammer, osv.) og UN-tankes løfte- og surringsanordninger, må ikke give for store påvirkninger på nogen dele af tanken. Der skal monteres permanente løfte- og surringsanordninger på alle UN-tanke. De skal fortrinsvis monteres på UN-tankens støtter, men kan blive fastgjort til forstærkningsplader, som er anbragt på råtanken på de steder, hvor den understøttes.

6.7.4.12.3 Ved konstruktion af støtter og rammer skal der tages hensyn til effekterne af miljøbetingskorrosion.

6.7.4.12.4 Gaffelindføringsåbninger skal kunne lukkes. Gaffelindføringsåbningernes lukkeanordninger skal være en permanent del af rammen eller permanent fastgjort til rammen. Enkeltrums UN-tanke med en længde på mindre end 3,65 m behøver ikke at have lukkede gaffelindføringsåbninger på betingelse af at:

- a) råtanken inklusive alt armatur er tilstrækkeligt beskyttet mod at blive ramt af gaffeltruckens gaffel, og
- b) afstanden mellem centrene af gaffelindføringsåbningerne er mindst halvdelen af den maksimale længde af UN-tanken.

6.7.4.12.5 Hvis UN-tanke ikke er beskyttet under transporten i overensstemmelse med underafsnit 4.2.3.3, skal råtanken og betjeningsudstyret beskyttes mod beskadigelse som følge af stød fra siden eller i længderetningen eller som følge af væltning. Udvendig udstyr skal beskyttes for at forhindre udslip fra råtanken som følge af stød eller væltning af UN-tanken på dets armatur. Eksempler på beskyttelse omfatter:

- a) Beskyttelse mod stød langs råtanken, hvilket kan bestå af stænger langs råtanken, der beskytter råtanken på begge sider på medianlinjens niveau.
- b) Beskyttelse af UN-tanken ved væltning, hvilket kan bestå af forstærkningsringe eller stænger, der er monteret i kryds over rammen.
- c) Beskyttelse mod stød på bagenden af råtanken, hvilket kan bestå af en kofanger eller en ramme.
- d) Beskyttelse af råtanken mod skade fra stød eller væltning ved anvendelse af en ISO-ramme i overensstemmelse med standarden ISO 1496-3:1995.
- e) Beskyttelse af UN-tanken mod stød og ved væltning ved hjælp af vakuumisolerings yderskal.

6.7.4.13 Typegodkendelse

6.7.4.13.1 Den kompetente myndighed eller et af denne udpeget organ skal for hver ny type UN-tank udstede en konstruktionsgodkendelsesattest. Denne attest skal dokumentere, at en UN-tank er blevet undersøgt af myndigheden, at den er anvendelig til det ønskede formål, og at den opfylder bestemmelserne i dette kapitel. Hvis der fremstilles en serie af UN-tanke uden ændringer i konstruktionen, gælder attesten for hele serien. Attesten skal referere til typeprøvningsrapporten, de kølede, fordråbede gasser, som råtanken er godkendt til at transportere, råtankens og yderskallens konstruktionsmaterialer og et godkendelsesnummer. Godkendelsesnummeret skal bestå af kendingsbogstaver eller mærket for det land, hvor godkendelsen er udstedt, dvs. de kendingsbogstaver, der skal anvendes i international trafik, som beskrevet i Færdselskonventionen (Wien, 1968) og et registreringsnummer. Eventuelle alternative løsninger i overensstemmelse med underafsnit 6.7.1.2 skal fremgå af attesten. En konstruktionsgodkendelse kan gælde som godkendelse for mindre UN-tanke, der er fremstillet af materialer af samme slags og tykkelse, med samme fremstillingsteknik, og med identiske støtter, samt tilsvarende lukkeanordninger og andet tilbehør.

6.7.4.13.2 Typeprøvningsrapporten for typegodkendelse af konstruktionen skal mindst omfatte følgende:

- a) Resultatet af den relevante rammeprøvning som foreskrevet i standarden ISO 1496-3:1995.
- b) Resultatet af det første eftersyn og den første prøvning i henhold til punkt 6.7.4.14.3.
- c) Resultatet af stødprøvningen i punkt 6.7.4.14.1, såfremt der er krav om en sådan prøvning.

6.7.4.14 Eftersyn og prøvning

6.7.4.14.1 UN-tanke, der opfylder definitionen på container i *International Convention for Safe Containers (CSC)*, 1972, med ændringer, må ikke anvendes, medmindre en repræsentativ prototype af hver konstruktion har bestået en dynamisk stødprøvning (*Dynamic, Longitudinal Impact Test*) i henhold til *Manual of Tests and Criteria, Part IV, Section 41*.

6.7.4.14.2 Råtank og udstyr på alle UN-tanke skal efterses og prøves, førend de tages i brug (første eftersyn og prøvning) og derefter mindst hvert femte år (5-årligt periodisk eftersyn og prøvning) med et mellemtilgørende periodisk eftersyn og prøvning (2,5-årligt periodisk eftersyn og prøvning) midtvejs mellem det 5-årige periodiske eftersyn og prøvning. Det 2,5-årige eftersyn og prøvning kan udføres inden for ± 3 måneder fra den fastsatte dato. Et ekstraordinært eftersyn og prøvning skal udføres uafhængigt af datoen for det sidste periodiske eftersyn og prøvning, når det er nødvendigt ifølge med punkt 6.7.4.14.7.

- 6.7.4.14.3** Det første eftersyn og prøvning af en UN-tank skal omfatte et eftersyn af konstruktionens karakteristika, en indvendig og udvendig undersøgelse af UN-tanken og dens armatur under hensyn til de kølede, fordråbede gasser, som UN-tanken er beregnet til at transportere, samt en trykprøvning med henvisning til prøvningstrykkene i punkt 6.7.4.3.2. Trykprøvningen kan udføres som en hydraulisk prøvning eller ved hjælp af andre væsker eller gasser efter tilladelse fra den kompetente myndighed eller et organ udpeget af denne. Før UN-tanken tages i brug, skal der ligeledes udføres en tæthedsprøvning og en kontrol af, at alt betjeningsudstyret fungerer korrekt. Hvis råtanken og dens udstyr er trykprøvet hver for sig, skal de underkastes en tæthedsprøvning som en samlet enhed. Alle svejsninger i råtanken, der er underkastet højt belastningsniveau, skal undersøges under den første prøvning ved hjælp af en radiografisk undersøgelse, ultralydsundersøgelse eller en anden egnet ikke-destruktiv prøvningsmetode. Dette gælder ikke yderskallen.
- 6.7.4.14.4** Det 5-årige og 2,5-årige periodiske eftersyn og prøvning skal omfatte en udvendig undersøgelse af UN-tanken og dens armatur under hensyn til de kølede, fordråbede gasser, som UN-tanken er beregnet til at transportere, en tæthedsprøvning, en kontrol af, at alt betjeningsudstyret fungerer korrekt og evt. aflæsning af vakuum. I tilfælde af at den isolerede tank ikke er vakuumisoleret, skal yderskallen og isoleringen fjernes ved det 2,5 års og 5 års periodiske eftersyn og prøvninger, men kun i det omfang, det findes nødvendigt for en forsvarlig bedømmelse.
- 6.7.4.14.5** (Udgået)
- 6.7.4.14.6** En UN-tank må ikke fyldes eller transporteres efter udløbet af fristen for udførelsen af det 5-årige eller 2,5-årige periodiske eftersyn og prøvning, der er påkrævet i punkt 6.7.4.14.2. En UN-tank, der er fyldt før fristen for udførelsen af det periodiske eftersyn og prøvning, kan dog i en periode på højst tre måneder efter fristens udløb fortsat transporteres. Endvidere kan en UN-tank transporteres efter fristens udløb:
- efter tømning men før rensning, med henblik på udførelse af det påkrævede eftersyn eller prøvning før den igen fyldes, og
 - medmindre den kompetente myndighed tillader noget andet, i en periode, der ikke overstiger seks måneder efter udløbet af fristen for udførelsen af det periodiske eftersyn eller prøvning, for at farligt gods kan returneres for bortskaffelse eller genanvendelse. Der skal refereres til denne undtagelse i transportdokumentet.
- 6.7.4.14.7** Et ekstraordinært eftersyn og prøvning er nødvendigt, hvis UN-tanken har synlige skader eller korroderede områder, lækager eller andre forhold, der indikerer en defekt, der kan påvirke hele UN-tanken. Omfanget af det ekstraordinære eftersyn og prøvning afhænger af omfanget af skader på eller nedbrydningen af UN-tanken. Det skal mindst omfatte det 2,5-årige eftersyn og prøvning i overensstemmelse med punkt 6.7.4.14.4.
- 6.7.4.14.8** Den indvendige undersøgelse ved første eftersyn og prøvning skal sikre, at råtanken er undersøgt for grubetæring, korrosion eller slidtage, buler, deformationer, defekter i svejsningerne eller andre forhold, der kan betyde, at tanken ikke er tilstrækkelig sikker til transport.
- 6.7.4.14.9** Den udvendige undersøgelse skal sikre:
- at de udvendige rør, ventiler, tryk-/kølingssystemer, hvis sådanne anvendes, og pakninger er undersøgt for korroderede områder, defekter eller ethvert andet forhold inklusive lækage, der kan betyde, at UN-tanken ikke er tilstrækkelig sikker til fyldning, tømning eller transport,
 - at der ikke er lækager i mandehulsdækslet eller pakningerne,
 - at tabte eller løse bolte eller skruer på alle flangeforbindelser eller blindflanger er udskiftet eller spændt fast,
 - at alle sikkerhedsanordninger og ventiler er uden korrosion, deformationer og andre skader eller defekter, der kan forhindre deres normale funktion. Fjernbetjente lukkeanordninger og selvlukkende stopventiler skal afprøves for at demonstrere, at de virker efter hensigten,
 - at påkrævede mærkninger på UN-tanken er tydelige og i overensstemmelse med de gældende bestemmelser, og
 - at rammen, støtter og anordninger til løftning af UN-tanken er i tilfredsstillende stand.

- 6.7.4.14.10** Eftersyn og prøvninger i punkterne 6.7.4.14.1, 6.7.4.14.3, 6.7.4.14.4, 6.7.4.14.5 og 6.7.4.14.7 skal udføres eller bevidnes af en sagkyndig, der er godkendt af den kompetente myndighed eller et organ udpeget af denne. Hvis trykprøvning er en del af eftersynet og prøvningen, skal prøvningstrykket være det, som er indikeret på datapladen på UN-tanken. Mens UN-tanken holdes under tryk, skal den undersøges for lækager i råtanken, rør eller udstyr.
- 6.7.4.14.11** Når der er udført skæring, brænding eller svejsning på råtanken, skal arbejdet altid godkendes af den kompetente myndighed eller et organ udpeget af denne, og der skal tages hensyn til den trykbeholderstandard, der er anvendt ved fremstilling af råtanken. Når arbejdet er udført, skal der udføres en trykprøvning ved det oprindelige prøvningstryk.
- 6.7.4.14.12** Når der opdages tegn på, at UN-tanken ikke yder den fornødne sikkerhed, må UN-tanken ikke tages i anvendelse, førend den er repareret, og prøvning er gentaget og godkendt.
- 6.7.4.15 Mærkning**
- 6.7.4.15.1** Alle UN-tanke skal være forsynet med en korrosionsbestandig metalplade, som er permanent fastgjort til UN-tanken på et synligt sted, hvor den er let tilgængelig for eftersyn. Hvis UN-tankens anordninger af en eller anden grund gør, at pladen ikke kan fastgøres permanent til råtanken, skal råtanken mindst mærkes med de informationer, der kræves ifølge trykbeholderstandard. Som et minimum skal mindst følgende informationer være mærket på pladen vha. stempeling eller andre lignende metoder:

a) Ejeroplysninger

- i) Ejers registreringsnummer

b) Fremstillingsoplysninger

- i) Fremstillingsland
ii) Fremstillingsår
iii) Fabrikantens navn eller mærke
iv) Fabrikantens serienummer

c) Godkendelsesoplysninger

- i) De Forenede Nationers emballagesymbol 
Dette symbol må udelukkende bruges med det formål at bekræfte, at emballagen, en UN-tank eller en MEGC opfylder de relevante krav i kapitel 6.1, 6.2, 6.3, 6.5, 6.6. og 6.7
- ii) Godkendelsesland
iii) Konstruktionsgodkendende myndighed eller organ
iv) Konstruktionsgodkendelsesnummer
v) Bogstaverne "AA", hvis konstruktionen blev godkendt i henhold til alternative løsninger (se underafsnit 6.7.1.2);
vi) Trykbeholderstandard, der er anvendt ved fremstilling af råtanken

d) Tryk

- i) Højest tilladelige driftstryk (MAWP) (i bar (overtryk) eller kPa (overtryk))¹⁰
ii) Prøvningstryk (i bar (overtryk) eller kPa (overtryk))¹⁰
iii) Første trykprøvningsdato (måned og år)
iv) Identifikationsmærke for den sagkyndige, som var vidne til første trykprøvning

e) Temperaturer

- i) Minimumskonstruktionstemperatur (i °C)¹⁰

¹⁰ Den anvendte enhed skal angives.

- f) Materialer
- i) Råtankens materiale(r) og reference(r) på materialestandarderne
 - ii) Tilsvarende tykkelse i referencestål (i mm)¹⁰
- g) Kapacitet
- i) Tankens vandkapacitet ved 20 °C (i liter)¹⁰
- h) Isolering
- i) Enten "Varmeisoleret" eller "Vakuumisoleret" (hvor dette er relevant)
 - ii) Isoleringssystemets effektivitet (varmetilstrømning) (i watt)¹⁰
- i) Opbevaringstid - for hver kølet fordråbet gas, som må transporteres i UN-tanken:
- i) Fulde navn på den kølede fordråbede gas
 - ii) Referenceopbevaringstid (i dage eller timer)¹⁰
 - iii) Førstegangstryk (i bar (overtryk) eller kPa (overtryk))¹⁰
 - iv) Påfyldningsgrad (i kg)¹⁰
- j) Periodiske eftersyn og prøvninger
- i) Type af seneste periodiske prøvning (2,5-års, 5-års eller undtagelsesvis)
 - ii) Dato for seneste periodiske prøvning (måned og år)
 - iii) Identifikationsmærke for den myndighed eller det organ, som udførte eller var vidne til seneste prøvning.

Figur 6.7.4.15.1: Eksempel på identifikationsplademærkning

Ejerens registreringsnummer			
FREMSTILLINGSOPLYSNINGER			
Fremstillingsland			
Fremstillingsår			
Fabrikanten			
Fabrikantens serienummer			
GODKENDELSESOPLYSNINGER			
	Godkendelsesland		
	Konstruktionsgodkendende myndighed eller organ		
	Konstruktionsgodkendelsesnummer		"AA" (hvor dette er relevant)
Råtankens mærkningsstandard (trykbeholderstandard)			
TRYK			
Højest tilladelige driftstryk (MAWP)		bar eller kPa	
Prøvningstryk		bar eller kPa	
Dato for første trykprøvning:	(mm-åååå)	Vidnets stempel:	
TEMPERATURER			
Minimumskonstruktionstemperatur		°C	
MATERIALER			
Råtankens materiale(r) og reference(r) på materialestandarderne			
Tilsvarende tykkelse i referencestål		mm	
KAPACITET			
Tankens vandkapacitet ved 20 °C		liter	
ISOLERING			
"Varmeisoleret" eller "Vakuumisoleret" (hvor dette er relevant)			

Varmetilstrømning		Watt			
OPBEVARINGSTID					
Tilladt(e) kølet fordråbet/kølede fordråbede gas(ser)	Referenceopbevaringstid	Førstegangstryk:	Påfyldning sgrad		
	dage <i>eller</i> timer	bar <i>eller</i> kPa	kg		
PERIODISKE EFTERSYN / PRØVNINGER					
Prøvningstype	Dato for prøvning	Vidnets stempel	Prøvningstype	Dato for prøvning	Vidnets stempel
	(mm-åååå)			(mm-åååå)	

6.7.4.15.2 Følgende informationer skal afmærkes enten på selve UN-tanken eller på en metalplade, der er fastgjort til UN-tanken:

Brugerens navn.

Navnet på den transporterede kølede, fordråbede gas (og mindste gennemsnitstemperatur af lasten).

Største tilladte bruttovægt (MPGM) _____ kg.

Taravægt _____ kg.

Den faktiske holdetid for gassen, der transporteres _____ dage (eller timer).

Tankanvisning i henhold til punkt 4.2.5.2.6.

Anm.: For identifikation af de kølede, fordråbede gasser, der transporteres, se også del 5.

6.7.4.15.3 Såfremt en UN-tank er konstrueret og godkendt til søtransport skal ordene «OFFSHORE PORTABLE TANK» fremgå af identifikationspladen.

6.7.5 Bestemmelser for konstruktion, fremstilling, eftersyn og prøvning af UN-multielement gascontainere (UN-MEGC'er) beregnet til transport af ikke-kølede gasser

6.7.5.1 Definitioner

I dette afsnit betyder:

Alternativ ordning: En godkendelse udstedt af den kompetente myndighed til en UN-tank eller UN-MEGC, der er konstrueret, fremstillet eller prøvet i henhold til andre tekniske bestemmelser eller prøvningsmetoder end dem, der er fastlagt i dette kapitel.

Betjeningsudstyr: Måleinstrumenter og udstyr til fyldning, tømning, udluftning og sikkerhed.

Elementer: Flasker, rør eller flaskebatterier.

Manifold: En samling rør og ventiler, der forbinder elementernes åbninger til fyldning og/eller tømning.

Største tilladte bruttovægt (MPGM): Summen af MEGC'ens taravægt og den tungeste last, som tillades til transport.

Støtteindretninger: Anordninger til forstærkning, fastgørelse, beskyttelse og stabilisering anbragt udvendigt på elementerne.

Tæthedsprøvning: En prøvning, hvor elementerne og MEGC'ens betjeningsudstyr ved hjælp af gas udsættes for et effektivt indre tryk på mindst 20 % af prøvningstrykket.

UN-multielement gascontainere (UN-MEGC'er): Multimodale samlinger af flasker, rør og flaskebatterier, som er forbundet ved hjælp af en manifold, og som er samlet i en ramme. UN-MEGC'en omfatter betjeningsudstyr og støtteindretninger, der er nødvendige for transport af gasser.

6.7.5.2 Generelle bestemmelser for konstruktion og fremstilling

- 6.7.5.2.1** UN-MEGC'en skal kunne fyldes og tømmes uden at fjerne støtteindretningerne. Den skal have stabiliserende dele udvendigt på elementerne, som gør det muligt at håndtere og transportere den. UN-MEGC'er skal konstrueres og fremstilles med støtter for at sikre et forsvarligt fundament under transporten og med løfte- og surringsanordninger, som også er egnede til at løfte UN-MEGC'en, når den er fyldt til den største tilladte bruttovægt. Den skal konstrueres til at blive lastet på et køretøj, en vogn eller et søgående eller ad indre vandveje gående navigationsfartøj og skal være udstyret med skinner, beslag eller tilbehør for at muliggøre mekanisk håndtering.
- 6.7.5.2.2** UN-MEGC'er skal konstrueres, fremstilles og udstyres på en sådan måde, at de kan modstå alle de forhold, de udsættes for under normale håndterings- og transportforhold. Der skal ved konstruktionen tages hensyn til virkningerne af dynamisk lastning og nedbrydning.
- 6.7.5.2.3** UN-MEGC'ens elementer skal fremstilles af sømløst stål og konstrueres og prøves i overensstemmelse med afsnittene 6.2.1 og 6.2.2. Alle elementerne i en UN-MEGC skal være af samme konstruktionstype.
- 6.7.5.2.4** Elementer, armatur og rørsystem på UN-MEGC'er skal være:
- forenelige med stoffer, som skal transporteres (se standarderne ISO 11114-1:1997 og ISO 11114-2:2000) eller
 - tilstrækkeligt passiviseret eller neutraliseret ved kemisk reaktion.
- 6.7.5.2.5** Kontakt mellem forskellige metaller, som kan resultere i skader forårsaget af galvanisk reaktion, skal undgås.
- 6.7.5.2.6** Materialerne i MEGC'er, herunder alle anordninger, pakninger og tilbehør, må ikke have en ugunstig virkning på gassen/gasserne, der skal transporteres i MEGC'en.
- 6.7.5.2.7** MEGC'er skal konstrueres til, uden tab af indholdet, at modstå mindst det indre tryk, som stammer fra indholdet og de statiske, dynamiske og termiske påvirkninger, der fremkommer under normale håndterings- og transportforhold. Det skal påvises, at der ved konstruktionen er taget hensyn til nedbrydningseffekter som følge af gentagne påvirkninger gennem MEGC'ens levetid.
- 6.7.5.2.8** MEGC'er og deres fastgørelsesanordninger skal ved den største tilladte last kunne absorbere følgende statiske kræfter, når de optræder hver for sig:
- I kørselsretningen: to gange den største tilladte bruttovægt (MPGM) multipliceret med tyngdeaccelerationen (g)¹¹.
 - Vandret, vinkelret på kørselsretningen: den største tilladte bruttovægt (MPGM) (hvis kørselsretningen ikke er entydigt bestemt: to gange den største tilladte bruttovægt) multipliceret med tyngdeaccelerationen (g).
 - Lodret nedefra og oppefter: den største tilladte bruttovægt (MPGM) multipliceret med tyngdeaccelerationen (g).
 - Lodret oppefra og nedefter: to gange den største tilladte bruttovægt (MPGM) (samlet belastning inklusive effekten af tyngdekraften) multipliceret med tyngdeaccelerationen (g).

¹¹ Til beregningsformål benyttes $g = 9,81 \text{ m/s}^2$.

- 6.7.5.2.9** For de kræfter, der er defineret i punkt 6.7.5.2.8, må påvirkningen på det kraftigst belastede punkt på elementerne ikke overskride værdierne i enten de relevante standarder i underafsnit 6.2.2.1 eller, hvis elementerne ikke er konstrueret, fremstillet og prøvet i overensstemmelse med disse standarder, i den tekniske standard, der er anerkendt eller godkendt af den kompetente myndighed i bruglandet (se afsnit 6.2.5).
- 6.7.5.2.10** For hver af de nævnte kræfter i punkt 6.7.5.2.8 skal der anvendes en sikkerhedsfaktor for rammen og fastgørelsesanordninger som følger:
- For stål med en klart defineret flydegrænse er sikkerhedsfaktoren 1,5 i forhold til den garanterede flydespænding.
 - For stål uden en fastsat flydegrænse er sikkerhedsfaktoren 1,5 i forhold til spændingen ved den garanterede 0,2 % blivende forlængelse, og for austenitisk stål: spændingen ved 1 % blivende forlængelse.
- 6.7.5.2.11** UN-MEGC'er, der er beregnet til at transportere brandfarlige gasser, skal kunne jordes elektrisk.
- 6.7.5.2.12** Elementerne skal fastgøres på en måde, som forhindrer uønsket bevægelse i forhold til konstruktionen og koncentrationen af skadelige lokale belastninger.
- 6.7.5.3 Betjeningsudstyr**
- 6.7.5.3.1** Betjeningsudstyr skal være konfigureret eller konstrueret til at forhindre beskadigelse, der kan medføre, at trykbeholderens indhold under normale håndterings- og transportforhold slipper ud. Når forbindelsen mellem rammen og elementerne tillader en relativ bevægelse imellem undergrupper af komponenter, skal udstyret være fastgjort således, at det kan modstå sådanne bevægelser uden at beskadige væsentlige dele. Manifolderne, tømningensanordningerne (rørfatninger, lukkeanordninger) og stopventilerne skal være beskyttet mod at blive revet løs af ydre påvirkninger. Manifolderen, som fører til spærreventilerne, skal være tilstrækkeligt fleksibel til at beskytte ventilerne og manifolderen mod forskydning eller udslip af trykbeholderens indhold. Fyldnings- og tømningensanordningerne (inklusive flanger og skruepropper) og alle beskyttelseshætter skal kunne sikres mod utilsigtet åbning.
- 6.7.5.3.2** Alle elementer, som er beregnet til transport af giftige gasser (gasser i gruppe T, TF, TC, TO, TFC og TOC) skal være forsynet med en ventil. Manifolderen til fordråbede giftige gasser (gasser med klassifikationskode 2T, 2TF, 2TC, 2TO, 2TFC og 2TOC) skal konstrueres således, at elementerne kan fyldes hver for sig og holdes inddelt i samlinger på højst 3.000 liter, som hver er isoleret af en ventil, der kan forsegles. Ved transport af brandfarlige gasser (gasser i gruppe F) skal elementerne isoleres af en ventil i samlinger på højst 3000 liter.
- 6.7.5.3.3** UN-MEGC'ens fyldnings- og tømningensåbninger skal monteres med to ventiler i serie på et tilgængeligt sted på hvert fyldnings- og tømningensrør. En af ventilerne kan være en kontraventil. Fyldnings- og tømningensanordningerne kan monteres på en manifold. I rørledninger, der kan lukkes i begge ender, og hvor væskeprodukter kan opholde sig, skal forsynes med en trykaflastningsanordning for at sikre, at der ikke dannes et overtryk. Lukkeretningen skal fremgå tydeligt på hovedafspærringsventilerne på en UN-MEGC. Alle stopventiler eller andre lukkeordninger skal være konstrueret og fremstillet til at modstå et tryk på ikke mindre end 1,5 gange UN-MEGC'ens prøvningstryk. Alle stopventiler med skruespindler skal lukkes ved at dreje håndtaget med uret. På andre stopventiler skal positionen (åben og lukket) og lukkeretningen fremgå tydeligt. Alle stopventiler skal være konstrueret og placeret, så de forhindrer utilsigtet åbning. Der skal anvendes strækbart metal til fremstilling af ventiler og tilbehør.
- 6.7.5.3.4** Rør skal være konstrueret, fremstillet og installeret således, at beskadigelse på grund af termisk udvidelse og sammentrækning, mekaniske rystelser og vibrationer undgås. Rørsamlinger skal være hårdt loddede eller have et tilsvarende kraftigt samlestykke af metal. Smeltepunktet for hårdt loddede materialer skal mindst være 525 °C. Betjeningsudstyrets og manifolderens tryk skal være mindst to tredjedele af elementernes prøvningstryk.
- 6.7.5.4 Trykaflastningsanordninger**
- 6.7.5.4.1** De elementer i UN-MEGC'er, der anvendes til transport af UN 1013 carbondioxid og UN 1070 di-nitrogenoxid, skal inddeles i samlinger på højst 3.000 liter, som hver er isoleret med en ventil. Hver samling skal være udstyret med en eller flere trykaflastningsanordninger. Hvis den kompetente myndighed i bruglandet kræver det, skal MEGC'er til andre gasser forsynes med trykaflastningsanordninger som specificeret af den pågældende kompetente myndighed.

- 6.7.5.4.2** Når der monteres trykaflastningsanordninger, skal hvert element eller hver gruppe elementer i en UN-MEGC, som kan isoleres, derefter forsynes med en eller flere trykaflastningsanordninger. Trykaflastningsanordninger skal være af en type, der kan modstå dynamiske kræfter, herunder væskebevægelser, og skal være konstrueret til at forhindre, at fremmede stoffer trænger ind, at gas lækker, eller at der udvikles et farligt overtryk.
- 6.7.5.4.3** UN-MEGC'er, der er beregnet til transport af visse ikke-kølede gasser, som angivet i UN-tankvisning T50 i punkt 4.2.5.2.6, kan have en trykaflastningsanordning, hvis det kræves af den kompetente myndighed i brugslandet. Aflastningsanordningen skal bestå af en fjederbelastet trykaflastningsanordning, foran hvilken der er monteret en sprængskive, medmindre det er en UN-MEGC beregnet til transport af bestemt gods og udstyret med en godkendt trykaflastningsanordning, som er fremstillet af materiale, der er foreneligt med lasten. Rummet mellem sprængskiven og den fjederbelastet trykaflastningsanordningen kan udstyres med et manometer eller et andet anvendeligt kontrolinstrument. Herved detekteres brud på skiven, små huller eller lækage, som kan forårsage en fejlfunktion i trykaflastningssystemet. Sprængskiven skal sprænge ved et nominelt tryk, som er 10 % over trykaflastningsanordningens åbningstryk.
- 6.7.5.4.4** Hvis den samme UN-MEGC anvendes til transport af forskellige fordråbede gasser under lavt tryk, skal trykaflastningsanordningerne åbnes ved et tryk som angivet i punkt 6.7.3.7.1 for den gas, der har det højeste største tilladte arbejdsstryk af de gasser, det er tilladt at transportere i UN-MEGC'en.
- 6.7.5.5 Trykaflastningsanordningers kapacitet**
- 6.7.5.5.1** Trykaflastningsanordningernes samlede kapacitet skal, når de er monteret, være tilstrækkelig til, at begrænse trykket (inklusive akkumulering) i elementerne til 120 % af trykaflastningsanordningernes indstillingstryk, hvis UN-MEGC'en skulle blive fuldstændig omgivet af flammer. Formlen i CGA S-1.2-2003 "Pressure Relief Device Standards - Part 2 - Cargo and Portable Tanks for Compressed Gases" skal anvendes til at bestemme den mindste samlede udstrømningskapacitet for systemet af trykaflastningsanordninger. CGA S-1.1-2003 "Pressure Relief Device Standards - Part 1 - Cylinders for Compressed Gases" kan bruges til at bestemme de enkelte elementers aflastningskapacitet. De fjederbelastede trykaflastningsanordninger kan bruges til at opnå den fulde aflastningskapacitet, som kræves i forbindelse med fordråbede gasser under lavt tryk. Hvis den samme UN-MEGC anvendes til flere formål, skal trykaflastningsanordningernes samlede kapacitet bestemmes ud fra den gas, som kræver den højeste kapacitet af alle de gasser, det er tilladt at transportere i UN-MEGC'en.
- 6.7.5.5.2** Til beregning af den samlede påkrævede kapacitet af trykaflastningsanordningerne, der er monteret på elementerne til transport af fordråbede gasser, skal der tages højde for gassens termodynamiske egenskaber (se f.eks. CGA S-1.2-2003 "Pressure Relief Device Standards - Part 2 - Cargo and Portable Tanks for Compressed Gases" for fordråbede gasser under lavt tryk og CGA S-1.1-2003 "Pressure Relief Device Standards - Part 1 - Cylinders for Compressed Gases" for fordråbede gasser under højt tryk).
- 6.7.5.6 Mærkning af trykaflastningsanordninger**
- 6.7.5.6.1** Fjederbelastede trykaflastningsanordninger skal være tydeligt og permanent mærket med følgende:
- Fabrikantens navn og aktuelle katalognummer,
 - trykinstillingen og/eller temperaturindstillingen (som anordningen skal åbne ved),
 - datoen for den seneste prøvning.
- 6.7.5.6.2** Den nominelle udstrømningskapacitet, der er angivet på fjederbelastede trykaflastningsanordninger til fordråbede gasser under lavt tryk, skal bestemmes i henhold til standarden ISO 4126-1:1991.

6.7.5.7 Tilslutninger til trykaflastningsanordninger

6.7.5.7.1 Tilslutninger til trykaflastningsanordninger skal være dimensioneret tilstrækkeligt store, således at det er muligt for den påkrævede udstrømning at passere uhindret til sikkerhedsanordningen. Der må ikke monteres stopventiler imellem elementet og trykaflastningsanordningerne, medmindre der er et dobbelt sæt anordninger af hensyn til vedligeholdelse eller af andre grunde, og stopventilen, der betjener den anvendte anordning, er fastlåst i åben stilling, eller stopventilerne er forbundet således, at mindst en af anordningerne altid er i brug og opfylder bestemmelserne i underafsnit 6.7.5.5. Der må ikke være nogen forhindring i en åbning, der leder til eller fra en udluftningsanordning eller trykaflastningsanordning, som kan hindre eller aflukke udstrømningen fra elementet til anordningen. Åbningen i alle rør og armatur skal have mindst samme udstrømningsareal som indløbet til den trykaflastningsanordning, hvortil disse er forbundet. Tømningsrørene skal mindst have den samme nominelle størrelse som trykaflastningsanordningens udløb. Såfremt der anvendes udluftningsrør fra trykaflastningsanordningerne, skal de ventilere den frigjorte gas eller væske til atmosfæren med et minimum af trykfald i røret.

6.7.5.8 Placering af trykaflastningsanordninger

6.7.5.8.1 Alle trykaflastningsanordninger skal ved maksimal fyldning være i forbindelse med elementernes gasfase ved transport af fordråbede gasser. Anordningerne skal, når de er monteret, være placeret således, at den frigjorte gas kan ventileres uhindret op og ud for at undgå, at den udstrømmende gas eller væske rammer UN-MEGC'en, dennes elementer eller personale. Hvad angår brandfarlige, pyrofore og oxiderende gasser, skal den frigjorte gas ledes væk fra elementet på en sådan måde, at den ikke rammer de andre elementer. Varmeresistente beskyttelsesanordninger, der afbøjer strømmen af gas, er tilladt på betingelse af, at den påkrævede kapacitet af aflastningsanordningen ikke reduceres.

6.7.5.8.2 Der skal træffes foranstaltninger, der hindrer uvedkommendes adgang til trykaflastningsanordningerne, og foranstaltninger, som beskytter anordningerne mod beskadigelse, hvis UN-MEGC'en vælter.

6.7.5.9 Måleanordninger

6.7.5.9.1 Når en UN-MEGC skal fyldes efter vægt, skal den udstyres med en eller flere måleanordninger. Niveaumålere af glas eller andet skrøbeligt materiale må ikke anvendes.

6.7.5.10 Støtter, rammer, løfte- og surringsanordninger til UN-MEGC'er

6.7.5.10.1 UN-MEGC'er skal konstrueres og fremstilles med en støtteanordning for at give et forsvarligt fundament for transporten. Kræfterne, der er beskrevet i punkt 6.7.5.2.8, og sikkerhedsfaktoren, der er beskrevet i punkt 6.7.5.2.10, skal overvejes i forbindelse med dette aspekt af konstruktionen. Skinner, rammer, konsoller eller andre lignende konstruktioner er acceptable.

6.7.5.10.2 De kombinerede påvirkninger, som skyldes elementernes montering (f.eks. konsoller, rammer osv.) og UN-MEGC'ens løfte- og surringsanordninger, må ikke give for store påvirkninger på nogen dele af elementerne. Der skal monteres permanente løfte- og surringsanordninger på alle UN-MEGC'er. Monteringer og anordninger må under ingen omstændigheder svejses på elementerne.

6.7.5.10.3 Ved konstruktion af støtter og rammer skal der tages hensyn til effekterne af miljøbetinget korrosion.

6.7.5.10.4 Hvis UN-MEGC'er ikke er beskyttet under transporten i overensstemmelse med underafsnit 4.2.4.3, skal elementerne og betjeningsudstyret beskyttes mod beskadigelse som følge af stød fra siden eller i længderetningen eller som følge af væltning. Udvendigt armatur skal beskyttes for at forhindre udslip fra elementerne som følge af stød eller væltning af UN-MEGC'en på dens armatur. Der skal udvises særlig opmærksomhed i forbindelse med beskyttelsen af manifolden. Eksempler på beskyttelse omfatter:

- Beskyttelse mod stød langs UN-MEGC'en, som kan bestå af langsgående stænger.
- Beskyttelse mod væltning, som kan bestå af forstærkningsringe eller stænger, der er monteret i kryds over rammen.
- Beskyttelse mod stød på bagenden, som kan bestå af en kofanger eller en ramme.
- Beskyttelse af elementerne og betjeningsudstyret mod beskadigelse som følge af stød eller væltning ved anvendelse af en ISO-ramme i overensstemmelse med de relevante bestemmelser i standarden ISO 1496-3:1995.

6.7.5.11 Typegodkendelse

6.7.5.11.1 Den kompetente myndighed eller et af denne udpeget organ skal for hver ny type UN-MEGC udstede en konstruktionsgodkendelsesattest. Denne attest skal dokumentere, at UN-MEGC'en er blevet undersøgt af myndigheden, at den er anvendelig til det ønskede formål, og at den opfylder bestemmelserne i dette kapitel og de relevante bestemmelser for gasser i kapitel 4.1 og emballeringsforskrift P200. Hvis der fremstilles en serie UN-MEGC'er uden ændringer i konstruktionen, gælder attesten for hele serien. Attesten skal referere til typeprøvningsrapporten, manifoldens konstruktionsmaterialer, de standarder, elementerne er fremstillet efter, samt et godkendelsesnummer. Godkendelsesnummeret skal bestå af kendingsbogstaver eller mærket for det land, hvor godkendelsen er udstedt, dvs. de kendingsbogstaver, der skal anvendes i international trafik, som beskrevet i Færdselskonventionen (Wien, 1968) og et registreringsnummer. Eventuelle alternative ordninger i overensstemmelse med underafsnit 6.7.1.2 skal fremgå af attesten. En konstruktionsgodkendelse kan gælde som godkendelse for mindre UN-MEGC'er, der er fremstillet af materialer af samme slags og tykkelse, med samme fremstillingsteknik, og med identiske støtter, samt tilsvarende lukkeanordninger og andet tilbehør.

6.7.5.11.2 Typeprøvningsrapporten for typegodkendelse af konstruktionen skal mindst omfatte følgende:

- a) Resultatet af den relevante rammeprovning beskrevet i standarden ISO 1496-3:1995.
- b) Resultatet af det første eftersyn og den første prøvning i henhold til punkt 6.7.5.12.3.
- c) Resultatet af stødprøvningen i punkt 6.7.5.12.1.
- d) Dokumenter, som bekræfter, at flasker og rør er i overensstemmelse med de relevante standarder.

6.7.5.12 Eftersyn og prøvning

6.7.5.12.1 UN-MEGC'er, der opfylder definitionen på container i *International Convention for Safe Containers (CSC)*, 1972, med ændringer, må ikke anvendes, medmindre en repræsentativ prototype af hver konstruktion har bestået en dynamisk stødprøvning (*Dynamic, Longitudinal Impact Test*) i henhold til *Manual of Tests and Criteria, Part IV, Section 41*.

6.7.5.12.2 Elementerne og udstyret på alle UN-MEGC'er skal efterses og prøves, førend de tages i brug (første eftersyn og prøvning). Derefter skal UN-MEGC'er efterses mindst hvert femte år (5-årligt periodisk eftersyn). Et ekstraordinært eftersyn og prøvning skal udføres uafhængigt af datoen for det sidste periodiske eftersyn og prøvning, når det er nødvendigt ifølge punkt 6.7.5.12.5.

6.7.5.12.3 Det første eftersyn og den første prøvning af en UN-MEGC skal omfatte et eftersyn af konstruktionens karakteristika, en udvendig undersøgelse af UN-MEGC'en og dens armatur under hensyn til de gasser, som UN-MEGC'en er beregnet til at transportere, samt en trykprøvning udført ved prøvningstrykkene i emballeringsforskrift P200 i underafsnit 4.1.4.1. Trykprøvningen af manifolden kan udføres som en hydraulisk prøvning eller ved hjælp af andre væsker eller gasser efter tilladelse fra den kompetente myndighed eller et af denne udpeget organ. Førend UN-MEGC'er tages i brug, skal der ligeledes udføres en tæthedsprøvning og en kontrol af, at alt betjeningsudstyret fungerer korrekt. Hvis elementerne og disses udstyr er trykprøvet hver for sig, skal de underkastes en tæthedsprøvning som en samlet enhed.

6.7.5.12.4 Det 5-årige periodiske eftersyn og prøvning skal omfatte en udvendig undersøgelse af konstruktionen, elementerne og betjeningsudstyret i overensstemmelse med punkt 6.7.5.12.6. Elementerne og rørene skal prøves med de intervaller, der er angivet i emballeringsforskrift P200 i underafsnit 4.1.4.1 og i overensstemmelse med bestemmelserne i underafsnit 6.2.1.6. Hvis elementerne og disses udstyr er trykprøvet hver for sig, skal de underkastes en tæthedsprøvning som en samlet enhed.

6.7.5.12.5 Et ekstraordinært eftersyn og prøvning er nødvendigt, hvis UN-MEGC'en har synlige skader eller korroderede områder, lækager eller andre forhold, der indikerer en defekt, som kan påvirke hele UN-MEGC'en. Omfanget af det ekstraordinære eftersyn og prøvning afhænger af omfanget af skader på eller nedbrydningen af UN-MEGC'en. Det skal mindst omfatte undersøgelserne i henhold til punkt 6.7.5.12.6.

6.7.5.12.6 Undersøgelserne skal sikre:

- a) at elementerne er undersøgt udvendig for grubetæring, korrosion, slitage, buler, deformationer, defekter i svejsningerne eller andre forhold, herunder lækage, der kan betyde, at UN-MEGC'en ikke er tilstrækkeligt sikker til transport,

- b) at rør, ventiler og pakninger er undersøgt for korroderede områder, defekter eller andre forhold, herunder lækage, der kan betyde, at UN-MEGC'en ikke er tilstrækkeligt sikker til fyldning, tømning eller transport,
- c) at tabte eller løse bolte eller skruer på alle flangeforbindelser eller blindflanger er udskiftet eller spændt fast,
- d) at alle sikkerhedsanordninger og ventiler er uden korrosion, deformationer og andre skader eller defekter, der kan forhindre deres normale funktion; fjernbetjente lukkeanordninger og selvlukkende stopventiler skal afprøves for at demonstrere, at de virker efter hensigten,
- e) at påkrævede mærkninger på UN-MEGC'en er tydelige og i overensstemmelse med de gældende bestemmelser, og
- f) at rammen, støtter og anordninger til løftning af UN-MEGC'en er i tilfredsstillende stand.

6.7.5.12.7 Eftersyn og prøvninger i punkterne 6.7.5.12.1, 6.7.5.12.3, 6.7.5.12.4 og 6.7.5.12.5 skal udføres eller bevidnes af et organ, der er udpeget af den kompetente myndighed. Hvis trykprøvning udgør en del af eftersynet og prøvningen, skal prøvningstrykket være det, som er angivet på datapladen på UN-MEGC'en. Mens UN-MEGC'en holdes under tryk, skal den undersøges for lækager i elementer, rør eller udstyr.

6.7.5.12.8 Når der opdages tegn på, at UN-MEGC'en ikke yder den fornødne sikkerhed, må UN-MEGC'en ikke tages i anvendelse, førend den er repareret, og de nødvendige prøvninger og kontroller er godkendt.

6.7.5.13 Mærkning

6.7.5.13.1 Alle UN-MEGC'er skal være forsynet med en korrosionsbestandig metalplade, som er permanent fastgjort til UN-MEGC'en på et synligt sted, hvor den er let tilgængelig for eftersyn. Metalpladen skal ikke fastgøres til elementerne. Elementerne skal mærkes i henhold til kapitel 6.2. Mindst følgende oplysninger skal være mærket på pladen ved stemping eller andre lignende metoder:

a) Ejeroplysninger

- i) Ejers registreringsnummer

b) Fremstillingsoplysninger

- i) Fremstillingsland
- ii) Fremstillingsår
- iii) Fabrikantens navn eller mærke
- iv) Fabrikantens serienummer

c) Godkendelsesoplysninger

- i) De Forenede Nationers emballagesymbol 

Dette symbol må udelukkende bruges med det formål at bekræfte, at emballagen, en UN-tank eller en MEGC opfylder de relevante krav i kapitel 6.1, 6.2, 6.3, 6.5, 6.6 og 6.7
- ii) Godkendelsesland
- iii) Konstruktionsgodkendende myndighed eller organ
- iv) Konstruktionsgodkendelsesnummer
- v) Bogstaverne "AA", hvis konstruktionen blev godkendt i henhold til alternative løsninger (se underafsnit 6.7.1.2);

d) Tryk

- i) Prøvningstryk (i bar (overtryk))¹²
- ii) Første trykprøvningsdato (måned og år)
- iii) Identifikationsmærke for den sagkyndige, som var vidne til første trykprøvning

¹² Den anvendte enhed skal angives.

- e) Temperaturer
 - i) Konstruktionstemperaturområde (i °C)¹²
- f) Elementer / Kapacitet
 - i) Antal elementer
 - ii) Samlet vandkapacitet (i liter)¹²
- g) Periodiske eftersyn og prøvninger
 - i) Type af seneste periodiske prøvning (5-års eller undtagelsesvis)
 - ii) Dato for seneste periodiske prøvning (måned og år)
- a. Identifikationsmærke for den myndighed eller det organ, som udførte eller var vidne til seneste prøvning.

Figur 6.7.5.13.1: Eksempel på identifikationsplademærkning

Ejerens registreringsnummer					
FREMSTILLINGSOPLYSNINGER					
Fremstillingsland					
Fremstillingsår					
Fabrikanten					
Fabrikantens serienummer					
GODKENDELSESOPLYSNINGER					
	Godkendelsesland				
	Konstruktionsgodkendende myndighed eller organ				
	Konstruktionsgodkendelsesnummer			"AA" (hvor dette er relevant)	
TRYK					
Prøvningstryk		bar			
Dato for første trykprøvning:		(mm-åååå)	Vidnets stempel:		
TEMPERATURER					
Konstruktionstemperaturområde		°C til °C			
ELEMENTER / KAPACITET					
Antal elementer					
Samlet vandkapacitet		liter			
PERIODISKE EFTERSYN / PRØVNINGER					
Prøvnin gstype	Dato for prøvning (mm- åååå)	Vidnets stempel	Prøvning stype	Dato for prøvning (mm- åååå)	Vidnets stempel

6.7.5.13.2 Følgende oplysninger skal afmærkes på en metalplade, der er fastgjort til UN-MEGC'en:

Brugerens navn

Største tilladte lastede vægt _____ kg

Arbejdstryk ved 15 °C: _____ bar (overtryk)

Største tilladte bruttovægt (MPGM) _____ kg

Taravægt _____ kg

Kapitel 6.8 **Bestemmelser for konstruktion, typegodkendelse, eftersyn, prøvning og mærkning af samt udstyr til tankvogne, aftagelige tanke, tankcontainere, og tankveksellad med råtanke af metalliske materialer samt batterivogne og multielement gascontainere (MEGC)**

Anm.: UN-tanke og UN-multielement gascontainere (UN-MEGC'er) er beskrevet i kapitel 6.7, fiberforstærkede plasttanke til tankcontainere er beskrevet i kapitel 6.9; vedr. slamsugertanke, se kapitel 6.10.

6.8.1 **Anvendelsesområde**

6.8.1.1 Bestemmelser, som fylder hele sidens bredde finder anvendelse på både [tankvogne](#), [aftagelige tanke](#), [batterivogne](#), tankcontainere, tankveksellad og multielement gascontainere. I resten af dette kapitel anvendes betegnelsen MEGC'er om multielement gascontainere.

Kravene i en enkelt kolonne finder alene anvendelse på:

- tankvogne, aftagelige tanke og [batterivogne](#) (venstre kolonne),
- tankcontainere, tankveksellad og MEGC'er (højre kolonne).

6.8.1.2 Disse bestemmelser finder anvendelse på:

[tankvogne](#), [aftagelige tanke](#) og [batterivogne](#), | tankcontainere, tankveksellad og MEGC'er,

som bruges til transport af gasser, væsker og pulverformige eller granulerede stoffer.

6.8.1.3 Afsnit 6.8.2 indeholder de bestemmelser, som finder anvendelse på [tankvogne](#), [aftagelige tanke](#), tankcontainere, tankveksellad til transport af stoffer i alle klasser og [batterivogne](#) og MEGC'er til gasser hørende til klasse 2. Afsnittene 6.8.3 til 6.8.5 indeholder særlige bestemmelser, som supplerer eller ændrer bestemmelserne i afsnit 6.8.2.

6.8.1.4 Kapitel 4.3 indeholder bestemmelser vedrørende brug af disse tanke.

6.8.2 **Bestemmelser som finder anvendelse på alle klasser**

6.8.2.1 **Konstruktion**

Grundlæggende principper

6.8.2.1.1 Råtanke, disses fastgørelsesanordninger, betjeningsudstyr og støtteindretninger skal være konstrueret således, at de kan modstå nedenstående påvirkninger, uden at indholdet slipper ud (med undtagelse af gasser, der slipper ud gennem eventuelle udluftningsåbninger):

- statiske og dynamiske belastninger under normale transportforhold som defineret i punkterne 6.8.2.1.2 og 6.8.2.1.13,
- de foreskrevne minimumsbelastninger som defineret i punkt 6.8.2.1.15.

- 6.8.2.1.2** Tankvogne skal være bygget således, at de ved den højst tilladte fyldningslast kan holde til de i jernbanetrafik optrædende påvirkninger. Hvad angår disse påvirkninger er det tilrådeligt at basere sig på de forsøg, som foreskrives af den kompetente myndighed.¹
- Tankcontainerne og disses fastgørelsesanordninger skal ved den maksimalt tilladte belastning kunne optage følgende kræfter:
- i kørselsretningen: to gange totalvægten,
 - vandret, vinkelret på kørselsretningen: en gang totalvægten (når kørselsretningen ikke kan bestemmes entydigt, gælder to gange totalvægten),
 - lodret nedefra og opefter: en gang totalvægten, og
 - lodret oppefra og nedefter: to gange totalvægten.
- 6.8.2.1.3** Råtankenes vægge skal mindst have den tykkelse, som er angivet i punkterne 6.8.2.1.17 og 6.8.2.1.18. | punkterne 6.8.2.1.17 - 6.8.2.1.20.
- 6.8.2.1.4** Råtankene skal være konstrueret og fremstillet i overensstemmelse med kravene i standarderne, der fremgår af underafsnit 6.8.2.6, eller en teknisk standard anerkendt af den kompetente myndighed i henhold til underafsnit 6.8.2.7, ud fra hvilken materialet vælges og vægtykkelsen bestemmes, idet der tages hensyn til den højeste og laveste fyldnings- og arbejdstemperatur. Dog skal minimumskraverne i punkterne 6.8.2.1.6 - 6.8.2.1.26 overholdes.
- 6.8.2.1.5** Tanke til visse farlige stoffer skal være forsynet med ekstra beskyttelse. Denne kan bestå af ekstra tykke tankvægge (øget beregnet tryk), idet denne overdimensionering fastsættes på baggrund af den fare, der er forbundet med de pågældende stoffer, eller af en beskyttelsesanordning (se de særlige bestemmelser i afsnit 6.8.4).
- 6.8.2.1.6** Svejsningen skal være udført efter anerkendte metoder og yde fuld sikkerhed. Udførelse og kontrol af svejsningen skal opfylde kravene i punkt 6.8.2.1.23.
- 6.8.2.1.7** Der skal træffes foranstaltninger til at beskytte tankene mod deformation forårsaget af indre undertryk. Råtanke, bortset fra råtanke i henhold til 6.8.2.2.6, som er udstyret med vakuumventiler, skal konstrueres, så de kan modstå et ydre tryk, som er mindst 21 kPa (0,21 bar) højere end det indre tryk, uden at der opstår permanente deformationer. Råtanke, som kun bruges til transport inden for emballagegruppe II eller III af faste stoffer (pulverformige eller granulerede), som ikke smelter under transport, kan konstrueres til et lavere ydre tryk, men ikke mindre end 5 kPa (0,05 bar). Vakuumventilerne skal indstilles til at åbne ved et vakuum, der ikke må være større end det undertryk, som tanken er konstrueret til. En råtanke, som ikke er udstyret med en vakuumventil, skal konstrueres, så den kan modstå et ydre tryk på mindst 40 kPa (0,4 bar) over det indre tryk, uden at der opstår permanente deformationer.
- Materialer til råtanke*
- 6.8.2.1.8** Råtankene skal være fremstillet af egnede metaller, der, for så vidt der ikke er foreskrevet andre temperaturintervaller for de enkelte klasser, hverken må have tendens til at udvise sprøbrud eller spændingskorrosion i intervallet -20 °C til +50 °C.
- 6.8.2.1.9** Det materiale, som råtankene eller deres beskyttelsesforinger består af, og som kommer i forbindelse med indholdet, må ikke indeholde stoffer, der kan reagere på farlig måde (se "Farlige reaktioner" i afsnit 1.2.1) med indholdet, danne farlige forbindelser eller svække materialet betydeligt.
- Såfremt vægtykkelsen gradvis formindskes som følge af kontakt mellem råtankens materiale og det transporterede stof, skal vægtykkelsen ved konstruktionen forøges i tilsvarende omfang. Dette korrosionstillæg må ikke tages i betragtning ved beregningen af vægtykkelsen.

¹ Disse krav skal betragtes som opfyldt, hvis den kompetente myndighed i henhold til den tekniske specifikation for interoperabilitet (TSI) gældende for delsystemet "rullende materiel - godsvogne" i det transeuropæiske jernbanesystem for konventionelle tog (Kommissionens beslutning 2006/861/EF af 28. juli 2006, offentliggjort i EU-Tidende nr. L 344, 8. december 2006) har udført denne vurdering inden for rammerne af EF-overensstemmelsesvurderingen af vognen.

6.8.2.1.10 Til svejste råtanke må kun anvendes materialer, der er fuldstændig egnede til svejsning, og for hvilke der kan garanteres en tilstrækkelig stor slagsejhed, navnlig i svejseømme og overgangszoner, ved en omgivende temperatur på $-20\text{ }^{\circ}\text{C}$.

Til svejste råtanke af stål må ikke anvendes vandhærdet stål. Såfremt der anvendes finkornstål, må den garanterede værdi for flydespænding, R_e , ikke overstige 460 N/mm^2 , og den garanterede maksimumværdi for trækbrudstyrke, R_m , må ikke overstige 725 N/mm^2 i overensstemmelse med materialespecifikationen.

6.8.2.1.11 R_e/R_m -forhold, som overstiger 0,85, er ikke tilladt ved stål, der anvendes til fremstilling af svejste tanke.

R_e = flydespænding for stål med en klart defineret flydegrænse eller den garanterede spænding ved 0,2 % blivende forlængelse for stål uden defineret flydegrænse (1 % for austenitisk stål)

R_m = trækbrudstyrken.

Ved beregning af dette forhold skal de specificerede værdier i kontrolbeviset for materialet altid lægges til grund.

6.8.2.1.12 For stål skal brudforlængelsen i % mindst svare til

$$\frac{10.000}{\text{fastlagt trækbrudstyrke i N/mm}^2}$$

dog således at brudforlængelsen ikke må være under 16 % for finkornstål og ikke under 20 % for andet stål.

For aluminiumslegeringer må brudforlængelsen ikke være under 12 % ².

Beregning af råtankens vægtykkelse

6.8.2.1.13 Ved fastsættelse af råtankens vægtykkelse tages udgangspunkt i et tryk, der mindst skal være lig med det beregnede tryk, dog således at der også tages hensyn til de belastninger, som er omtalt i punkt 6.8.2.1.1, og følgende belastninger, hvis det er nødvendigt:

På vogne med selv bærende tank, som udsættes for belastninger, skal tanken være konstrueret på en sådan måde, at den kan modstå de deraf følgende belastninger såvel som andre belastninger.

I forbindelse med hver af disse belastninger skal følgende sikkerhedsfaktorer iagttages:

- for metaller med fastlagt flydegrænse: en sikkerhedsfaktor på 1,5 i forhold til flydespændingen, eller
- for metaller uden fastlagt flydegrænse: en sikkerhedsfaktor på 1,5 i forhold til den garanterede 0,2 % blivende forlængelse (for austenitisk stål: en blivende forlængelse på 1 %).

6.8.2.1.14 Det beregnede tryk fremgår af plads nr. to i tankkoden (se underafsnit 4.3.4.1) ifølge kolonne (12) i tabel A i kapitel 3.2.

Når «G» er angivet, finder følgende bestemmelser anvendelse:

- a) Råtanke, som tømmes ved hjælp af tyngdekraften, til transport af stoffer med et damptryk på maksimum 110 kPa ($1,1\text{ bar}$) (absolut tryk) ved $50\text{ }^{\circ}\text{C}$ skal være konstrueret med et konstruktionstryk, som er dobbelt så stort som det transporterede stofs statiske tryk og mindst dobbelt så stort som det statiske tryk for vand;

² For plademets vedkommende skal trækprøvestykkets akse stå vinkelret på rulleretningen. Den blivende brudforlængelse skal måles på et prøvestykke med cirkulært tværsnit, hvor målelængden l er lig med 5 gange diameteren ($l = 5d$). Hvis der anvendes prøvestykker med rektangulært tværsnit, skal målelængden beregnes efter formelen:

$l = 5,65 \sqrt{F_0}$, hvor F_0 angiver prøvestykkets oprindelige tværsnitsområde.

b) Råtanke til fyldning eller tømning ved tryk til transport af stoffer med et damptryk på maksimum 110 kPa (1,1 bar) (absolut tryk) ved 50 °C skal være konstrueret med et konstruktionstryk svarende til 1,3 gange fyldnings- eller tømningstrykket.

Når den numeriske værdi for det laveste beregnede tryk er angivet (overtryk), skal råtanken konstrueres til dette tryk, som skal være mindst 1,3 gange fyldnings- eller tømningstrykket. Følgende minimumsbestemmelser finder anvendelse i disse tilfælde:

c) Råtanke til transport af stoffer med et damptryk ved 50 °C på over 110 kPa (1,1 bar) og et kogepunkt på over 35 °C skal, uanset fyldnings- eller tømningssystem, være konstrueret til et konstruktionstryk på minimum 150 kPa (1,5 bar) overtryk eller 1,3 gange det højeste af fyldnings- og tømningstrykket;

d) Råtanke til transport af stoffer med et kogepunkt på højst 35 °C skal, uanset fyldnings- eller tømningssystem, være konstrueret til et konstruktionstryk svarende til 1,3 gange fyldnings- eller tømningstrykket, men mindst 0,4 MPa (4 bar) (overtryk).

6.8.2.1.15 Ved prøvningstrykket må spændingen σ på det mest belastede sted på råtanken ikke overstige nedenstående værdier i forhold til materialerne. Der skal tages hensyn til en eventuel svækkelse som følge af svejsesømmene.

6.8.2.1.16 For alle metaller og legeringer skal spændingen σ ved prøvningstrykket være lavere end den mindste værdi beregnet efter følgende formel:

$$\sigma \leq 0,75 Re \text{ eller } \sigma \leq 0,5 Rm$$

hvor:

R_e = flydespænding for stål med en klart defineret flydegrænse eller den garanterede spænding ved 0,2 % blivende forlængelse for stål uden defineret flydegrænse (1 % for austenitisk stål)

R_m = trækbrudstyrken.

De R_e - og R_m -værdier, der skal anvendes, er de specificerede minimumsværdier i henhold til materialestandarderne. Såfremt der ikke foreligger nogen materialestandard for det pågældende metal eller den pågældende legering, skal de anvendte R_e - og R_m -værdier godkendes af den kompetente myndighed eller et organ udpeget af denne.

Ved anvendelse af austenitstål kan de i materialestandarderne anførte minimumsværdier overskrides med op til 15 %, såfremt sådanne højere værdier er anført i kontrolbeviset. Minimumsværdierne må dog ikke overskrides ved anvendelse af formlen i punkt 6.8.2.1.18.

Råtankens minimumstykkelser

6.8.2.1.17 Råtankens vægtykkelse skal mindst være lig den største værdi, som beregnes ud fra følgende formler:

$$e = \frac{P_T \times D}{2 \times \sigma \times \lambda} \qquad e = \frac{P_C \times D}{2 \times \sigma}$$

hvor:

e = råtankens minimumstykkelser i mm

P_T = prøvningstryk i Mpa

P_C = konstruktionstryk i Mpa, som angivet i punkt 6.8.2.1.14

D = råtankens indvendige diameter i mm

σ = tilladt spænding som defineret i punkt 6.8.2.1.16 i N/mm²

λ = en koefficient på 1 eller derunder, afhængig af en eventuel svækkelse på grund af svejsesømmene, og som er forbundet med eftersynsmetoderne, der er defineret i punkt 6.8.2.1.23.

Vægtykkelsen må i intet tilfælde være mindre end de værdier, som er defineret i

[punkt 6.8.2.1.18](#)

| punkterne 6.8.2.1.18 - 6.8.2.1.20.

6.8.2.1.18

Råtanke skal have en vægtykkelse på mindst 6 mm, når de er af konstruktionsstål ³, eller en tilsvarende tykkelse, når de er fremstillet af et andet metal.

For pulverformige eller granulerede stoffer må vægtykkelsen reduceres til 5 mm, når råtankene er af konstruktionsstål ³, eller en tilsvarende tykkelse, når de er fremstillet af et andet metal.

Uanset hvilket metal der benyttes, skal råtanken under alle omstændigheder have en vægtykkelse på mindst 4,5 mm.

Råtanke skal have en tykkelse på mindst 5 mm, når de er af konstruktionsstål ³ (i overensstemmelse med kravene i punkt 6.8.2.1.11 og 6.8.2.1.12), eller en tilsvarende tykkelse, når de er fremstillet af et andet metal. Er diameteren over 1,80 m ⁴, skal tykkelsen øges til 6 mm, dog ikke for tanke til transport af pulverformige eller granulerede stoffer, når råtanken er fremstillet af konstruktionsstål ³, eller til en tilsvarende tykkelse, når den er fremstillet af et andet metal.

Uanset hvilket metal der benyttes, skal råtanken under alle omstændigheder have en vægtykkelse på mindst 3 mm.

Ved "tilsvarende tykkelse" forstås den værdi, der beregnes ud fra følgende formel: ⁵

$$e_1 = \frac{464 \times e_0}{\sqrt[3]{(Rm_1 \times A_1)^2}}$$

³ Definitioner på "konstruktionsstål" og "referencestål" findes i afsnit 1.2.1. "Konstruktionsstål" dækker i dette tilfælde også stål, der i EN-materialestandarderne henvises til som "konstruktionsstål", med et trækbrudstyrkeniveau på mindst mellem 360 N/mm² og 490 N/mm² og en brudforlængelse, der som et minimum er i overensstemmelse med punkt 6.8.2.1.12.

⁴ For råtanke, der ikke har et cirkulært tværsnit, f.eks. kuffertformede eller elliptiske råtanke, skal de angive net diametre svare til de værdier, der beregnes ud fra et cirkulært tværsnit med samme overflade. På sådanne beholdere må væggens rundingsradius højst være 2.000 mm på siderne og 3.000 mm på toppen og i bunden.

⁵ Denne formel stammer fra den generelle formel:

$$e_1 = e_0 \sqrt[3]{\left(\frac{Rm_0 \times A_0}{Rm_1 \times A_1}\right)^2}$$

hvor

- e_1 = råtankens minimumstykkelse i mm for det valgte metal,
- e_0 = råtankens minimumstykkelse i mm for konstruktionsstål ifølge punkt 6.8.2.1.18 og 6.8.2.1.19,
- Rm_0 = 370 (trækbrudstyrke i N/mm² for referencestål, se definitionen i afsnit 1.2.1),
- A_0 = 27 (brudforlængelsen i % for referencestål),
- Rm_1 = det valgte metals minimale trækbrudstyrke i N/mm², og
- A_1 = det valgte metals minimale brudforlængelse i % ved trækbrudstyrke.

6.8.2.1.19 (ingen bestemmelser)

Når tanken i overensstemmelse med punkt 6.8.2.1.20 er forsynet med en yderligere beskyttelse mod beskadigelse, kan den kompetente myndighed tillade, at de foreskrevne minimumstykkelser nedsættes i forhold til den anvendte beskyttelse.

For råtanke med en diameter på 1,80 m⁴ eller derunder skal tykkelsen dog være mindst 3 mm, når de er af konstruktionsstål³, eller en tilsvarende tykkelse, når de er fremstillet af et andet metal.

For råtanke med en diameter på over 1,80 m⁴ skal tykkelsen være mindst 4 mm, når de er af konstruktionsstål, eller en tilsvarende tykkelse, når de er fremstillet af et andet metal.

Ved "tilsvarende tykkelse" forstås den værdi, der beregnes ud fra formelen i punkt 6.8.2.1.18.

Vægtykkelsen på råtanke med beskyttelse mod beskadigelse i overensstemmelse med punkt 6.8.2.1.20 skal mindst have den værdi, der er angivet i nedenstående tabel:

	Råtankens diameter	≤ 1,80 m	>1,80 m
Råtankens Minimums- vægtykkelse	Rustfrit austenitisk stål	2,5 mm	3 mm
	Andre ståltyper	3 mm	4 mm
	Aluminiumslegering	4 mm	5 mm
	Rent aluminium på 99,80 %	6 mm	8 mm

6.8.2.1.20 (ingen bestemmelser)

Beskyttelsen, som er anført i punkt 6.8.2.1.19, kan bestå af:

- en overordnet udvendig konstruktionsbeskyttelse som i en "sandwichkonstruktion", hvor beklædningen er fastgjort til råtanken, eller
- en konstruktion, hvor råtanken understøttes af et komplet skelet med langsgående og tværgående støtteelementer, eller
- en dobbeltvægskonstruktion.

For tanke med dobbelte vægge med luftomt mellemrum skal den udvendige metalvæg og råtankvæggen tilsammen have en tykkelse, der svarer til den i punkt 6.8.2.1.18 fastsatte minimumsvægtykkelse, dog således at selve råtanken mindst har den i punkt 6.8.2.1.19 fastsatte minimumsvægtykkelse.

For tanke med dobbelte vægge, hvorimellem der er anbragt et mindst 50 mm tykt lag af et fast materiale, skal den udvendige væg have en tykkelse på mindst 0,5 mm, når den er af konstruktionsstål³, eller mindst 2 mm, når den er fremstillet af glasfiberforstærket plast. Til det mellemliggende lag af et fast materiale kan anvendes stift skumplast med en absorptionsevne over for stød svarende til f.eks. polyurethanskumplast.

6.8.2.1.21 (ingen bestemmelser)

{blank}

6.8.2.1.22 (ingen bestemmelser) | {blank}

Svejsning og eftersyn af svejsesømme

6.8.2.1.23 Fabrikantens kvalifikationer med hensyn til udførelse af svejsearbejder skal være godkendt af den kompetente myndighed. Svejsearbejder udføres af faglærte svejsere, og kvaliteten af den anvendte metode (samt eventuel varmebehandling) skal være påvist ved prøvning af metoden. Det skal påvises ved ikke-destruktiv prøvning med røntgen eller ultralyd, at svejsningernes kvalitet er egnet til de pågældende belastninger.

Følgende kontrol foretages i overensstemmelse med værdien af koefficienten λ , som blev brugt til at fastslå råtankens tykkelse i punkt 6.8.2.1.17:

$\lambda = 0,8$: svejsesømmene kontrolleres så vidt muligt visuelt på begge sider og underkastes ikke-destruktiv stikprøvekontrol. Alle svejsesømmenes "T"-samlinger med den samlede længde svejsesømme undersøgt til mindst at være 10 % af den samlede længde af langsgående, periferiske og radiale (i tankenderne) svejsesømme skal underkastes prøvning.

$\lambda = 0,9$: samtlige svejsesømme i længderetningen, samtlige samlinger af svejsesømme, 25 % af de cirkulære svejsesømme samt svejsesømme til samling af udstyr med stor diameter underkastes ikke-destruktiv prøvning. Svejsesømmene skal så vidt muligt kontrolleres visuelt på begge sider,

$\lambda = 1$: alle svejsesømme underkastes ikke-destruktiv prøvning og kontrolleres så vidt muligt visuelt på begge sider. Der skal udtages prøve af svejsningen.

Hvis der er tvivl om svejsesømmenes kvalitet, kan den kompetente myndighed foreskrive yderligere kontrol.

Andre konstruktionskrav

6.8.2.1.24 Foringen skal være konstrueret på en sådan måde, at den med sikkerhed forbliver tæt uanset de deformationer, der kan opstå under normale transportforhold (se punkt 6.8.2.1.2).

6.8.2.1.25 Varmeisoleringen skal være konstrueret på en sådan måde, at den ikke hindrer adgangen til og funktionen af fyldnings- og tømninganordninger og sikkerhedsventiler.

6.8.2.1.26 Såfremt råtanke, som er beregnet til transport af brandfarlige stoffer med et flammepunkt på højst 60 °C, er monteret med ikke-metalliske beskyttelsesforinger (indre lag), skal råtankene og beskyttelsesforingerne være udformet således, at der ikke er fare for antændelse på grund af elektrostatisk opladning.

<p>6.8.2.1.27 Alle dele af tankvogne til transport af væsker med et flammepunkt på højst 60 °C, brandfarlige gasser, UN 1361 kulstof eller UN 1361 kønrøg, emballagegruppe II, skal kobles til stellet ved brug af mindst én god elektrisk forbindelse. Enhver metalkontakt, som kan forårsage elektrokemisk korrosion, skal undgås.</p>	<p>Alle dele i en tankcontainer til transport af væsker med et flammepunkt på højst 60°C, brandfarlige gasser, UN 1361 kulstof eller UN 1361 kønrøg, emballagegruppe II, skal kunne forbindes elektrisk med jorden. Enhver metalkontakt, som kan forårsage elektrokemisk korrosion, skal undgås.</p>
--	--

6.8.2.1.28 (ingen bestemmelser) | {blank}

6.8.2.1.29

Tankvogne skal have en minimumsafstand på 300 mm mellem pufferplankens niveau og den del på råtankens ende, som rager mest frem.

(Reserveret)

Alternativt gælder for tankvogne til andre stoffer end dem, som kravene i den særlige bestemmelse TE 25 af 6.8.4 b) gælder for, at der skal anvendes en anordning for at forhindre opkltring (lodret eksning af pufferne), som er godkendt af den kompetente myndighed. Dette alternativ finder kun anvendelse for tankvogne, der udelukkende anvendes på jernbaneinfrastrukturer, som kræver en godsvognsprofil på mindre end G1⁶.

6.8.2.2

Udstyr

6.8.2.2.1

6.8.2.2.1 Passende ikke-metalliske materialer kan også bruges til fremstilling af betjeningsudstyr og støtteindretninger.

Fastgørelserne af påsvejet udstyr skal være udført således, at råtanken ikke sprænges i tilfælde af påvirkninger som følge af uheld. Bestemmelserne i dette afsnit betragtes som opfyldt ved anvendelse af punkt 1.1.10 i UIC-fiche nr. 573 (Tekniske betingelser for konstruktion af tankvogne).^{*7}

{blank}

Alt udstyr skal være anbragt således, at det ikke kan rives løs eller beskadiges under transporten eller håndteringen. Udstyrets sikkerhedsniveau skal være afpasset efter og svare til selve råtankens sikkerhedsniveau, og udstyret skal i særdeleshed:

- være foreneligt med de transporterede stoffer, og
- opfylde kravene i punkt 6.8.2.1.1.

Rør skal være konstrueret, fremstillet og installeret således, at beskadigelse på grund af termisk udvidelse og sammentrækning, mekaniske rystelser og vibrationer undgås.

Betjeningsudstyrets tæthed skal sikres, selv hvis tankvognen vælter.

Betjeningsudstyrets tæthed skal sikres, selv hvis tankcontaineren vælter.

Pakningerne skal være fremstillet af et materiale, der er foreneligt med det transporterede stof, og de skal udskiftes, så snart deres ydeevne svækkes, f.eks. som følge af slid.

Pakninger, der skal sikre, at anordninger, som betjenes under den normale brug af tanke, forbliver tætte, skal være konstrueret og anbragt på en sådan måde, at de ikke beskadiges ved betjening af den anordning, hvori de indgår.

6.8.2.2.2

Bundåbninger til fyldning eller tømning af tanke, som er anført i kolonne (12) i tabel A i kapitel 3.2, og hvis tankkode indeholder bogstavet «A» på tredje plads (se punkt 4.3.4.1.1), skal være forsynet med mindst to seriemonterede, men uafhængige lukkeanordninger. Lukkeanordningerne skal have

- en udvendig stopventil med rørledning af hammerbart metallisk materiale, og

⁶ Der henvises til G1-profilen i den tekniske specifikation for interoperabilitet (TSI) gældende for delsystemet "rullende materiel - godsvogne" i det transeuropæiske jernbanesystem for konventionelle tog (Kommissionens beslutning 2006/861/EF af 28. juli 2006, offentliggjort i EU-Tidende L 344, 8. december 2006).

^{*} (DK-red): En UIC-fiche (Leaflet/Merkblatt) er en "branche-standard" udgivet af det internationale jernbaneforbund: "Union Internationale des chemins de fer, Service Publications, 16, rue Jean Rey - F-75015 Paris, Frankrig. http://www.uic.asso.fr/home/home_en.html

⁷ 7. udgave af UIC-fichen gældende fra 1. oktober 2008.

- en lukkemekanisme for enden af hvert rør, som kan være en skrueprop, en blindflange eller en tilsvarende anordning. Lukkemekanismen skal være tilstrækkelig tæt til at sikre, at indholdet ikke slipper ud. Der skal træffes foranstaltninger til at sikre trykaflastning i udløbsrør, før lukkemekanismen fjernes helt.

Bundåbninger til fyldning eller tømning i tanke, som er anført i kolonne (12) i tabel A i kapitel 3.2, og hvis tankkode indeholder bogstavet «B» på tredje plads (se punkt 4.3.3.1.1 eller 4.3.4.1.1), skal være forsynet med mindst tre seriemonterede, men uafhængige lukkeanordninger. Lukkeanordningerne skal have

- en indvendig stopventil, dvs. en stopventil, som er monteret inden i råtanken eller i et svejset dæksel eller et tilsvarende dæksel,
- en udvendig stopventil eller en tilsvarende anordning ⁸
for enden af hvert rør | så tæt som muligt på råtanken

og

en lukkemekanisme for enden af hvert rør, som kan være en skrueprop, en blindflange eller en tilsvarende anordning. Lukkemekanismen skal være tilstrækkelig tæt til at sikre, at indholdet ikke slipper ud. Der skal træffes foranstaltninger til at sikre trykaflastning i udløbsrør, før lukkemekanismen fjernes helt.

Med hensyn til tanke til transport af visse krystallinske eller meget viskose stoffer og råtanke med ebonit- eller termoplastbelægning, kan den indvendige stopventil imidlertid erstattes af en udvendig stopventil forsynet med ekstrabeskyttelse.

Den indvendige stopventil skal kunne betjenes enten ovenfra eller nedenfra. Når stopventilen er åben eller lukket, skal indstillingen så vidt muligt kunne verificeres udefra. Den indvendige stopventils betjeningsanordning skal være konstrueret på en sådan måde, at den ikke kan åbnes som følge af stød eller ved uagtsomhed.

Den indvendige lukkeanordning skal fungere selv i tilfælde af beskadigelse af den udvendige betjeningsanordning.

For at hindre, at indholdet slipper ud i tilfælde af beskadigelse af de udvendige tømningsanordninger (rørledninger, lukkeanordninger på siden), må den indvendige stopventil og dens sæde ikke kunne rives løs i tilfælde af ydre belastninger, og de skal være konstrueret på en sådan måde, at de kan modstå sådanne belastninger. Fyldnings- og tømningsanordninger (inklusive dæksler eller skruepropper) og eventuelle beskyttelseshætter skal kunne sikres mod uønsket åbning.

Lukkeanordningens position og/eller lukkeretning skal fremgå tydeligt.

Alle åbninger på tanke, som er omtalt i kolonne (12) i tabel A i kapitel 3.2, og hvis tankkode indeholder bogstavet «C» eller «D» på tredje plads (se punkt 4.3.3.1.1 eller 4.3.4.1.1), skal være anbragt over væskniveau. Rør eller rørledninger på tanken må ikke være under væskniveau. Den nederste del af råtanken for tanke med en tankkode, der indeholder bogstavet «C» på tredje plads, kan være forsynet med åbninger til rengøring (rensehul). Denne åbning skal være forsynet med et tæt-sluttende dæksel, hvis konstruktion skal være godkendt af den kompetente myndighed eller et organ udpeget af denne.

⁸ For tankcontainere med en kapacitet på under 1 m³ kan den udvendige stopventil eller en tilsvarende anordning erstattes af en blindflange.

6.8.2.2.3 Tanke, som ikke er hermetisk lukkede, kan forsynes med vakuumentileringer

eller tvangsbetjente udluftningsventiler. | {blank}

Disse ventiler skal indstilles til at åbne ved et vakuum, der ikke må være større end det undertryk, som tanken er konstrueret til (se punkt 6.8.2.1.7). Hermetisk lukkede tanke må ikke forsynes med vakuumentileringer

eller med tvangsbetjente fjederbelastede udluftningsventiler. | {blank}

Tanke med tankkode SGAH, S4AH eller L4BH, der er forsynet med ventiler, som åbnes ved et negativt tryk på mindst 21 kPa (0,21 bar), skal dog anses for at være hermetisk lukkede. Med hensyn til tanke beregnet til transport af faste stoffer (pulverformige eller granulerede) hørende til emballagegruppe II eller III, som ikke smelter under transport, kan det negative tryk reduceres til ikke mindre end 5 kPa (0,05 bar).

Vakuumentileringer og tvangsbetjente fjederbelastede udluftningsventiler, | {blank}

og ventilationssystemer (se punkt 6.8.2.2.6) der anvendes på tanke, som er beregnet til at transportere stoffer, der opfylder flammepunktskriterierne for klasse 3, skal forhindre en direkte passage af flammer ind i tanken ved hjælp af en passende anordning til at hindre, at en flamme udvikler sig, eller også skal tanken være i stand til at modstå en indvendig eksplosion som følge af, at en flamme når ind i tanken, uden at der opstår en lækage. Hvis beskyttelsen består af en velegnet flammefælde, skal den placeres så tæt som muligt på råtanken eller råtankrummet. Med hensyn til tanke med flere rum skal hvert rum beskyttes separat.

Ved tanke med tvangsbetjente udluftningsventiler skal forbindelsen mellem den tvangsbetjente udluftningsventil og bundventilen være udformet på en sådan måde, at der i tilfælde af en deformation af tanken ikke sker åbning af ventilen eller at indholdet trods åbning ikke slipper ud. | {blank}

6.8.2.2.4 Råtanken eller hvert af dens rum skal være forsynet med en åbning, der er stor nok til, at der kan foretages eftersyn.

Disse åbninger skal forsynes med lukkeanordninger, som er konstrueret til et prøvningstryk på mindst 0,4 MPa (4 bar). Hængslede dæksler til tanke med et prøvningstryk på mere end 0,6 MPa (6 bar) er ikke tilladt. | {blank}

6.8.2.2.5 (Reserveret)

6.8.2.2.6 Tanke til transport af væsker, hvis damptryk ved 50 °C ikke overstiger 110 kPa (1,1 bar) (absolut tryk), skal være forsynet med et ventilationssystem og en sikkerhedsanordning, som hindrer, at indholdet løber ud, hvis tanken vælter. I modsat fald skal de opfylde bestemmelserne i punkt 6.8.2.2.7 eller 6.8.2.2.8.

6.8.2.2.7 Tanke til transport af væsker, hvis damptryk ved 50 °C er over 110 kPa (1,1 bar) og et kogepunkt på over 35 °C, skal være forsynet med en sikkerhedsventil på mindst 150 kPa (1,5 bar) (overtryk), som skal åbne sig helt ved et tryk, der ikke overstiger prøvningstrykket. I modsat fald skal tankene opfylde bestemmelserne i punkt 6.8.2.2.8.

6.8.2.2.8 Tanke til transport af væsker med et kogepunkt på højst 35 °C, skal være forsynet med en sikkerhedsventil på mindst 300 kPa (3 bar) (overtryk), som skal åbne sig helt ved et tryk, der ikke overstiger prøvningstrykket. I modsat fald skal tankene være hermetisk lukket.⁹

⁹ Definition af "hermetisk lukket tank" findes i afsnit 1.2.1.

6.8.2.2.9 Bevægelige dele, som f.eks. låg, lukkeanordninger osv., som ved gnidning eller stød kan komme i forbindelse med råtanke af aluminium til transport af brandfarlige væsker med et flammepunkt på 60 °C eller derunder eller transport af brandfarlige gasser, må ikke være fremstillet af ubeskyttet korroderende stål.

6.8.2.2.10 Hvis tanke, som skal være hermetisk lukkede, er udstyret med sikkerhedsventiler, skal der foran disse monteres en sprængskive, og følgende betingelser skal opfyldes:

Monteringen af sprængskiven og sikkerhedsventilen skal opfylde den kompetente myndigheds krav. Der skal være monteret et manometer eller en tilsvarende egnet indikator mellem sprængskiven og sikkerhedsventilen til at påvise brist, gennemtæring eller utætheder i skiven, som kan påvirke sikkerhedsventilens funktion.

6.8.2.3 Typegodkendelse

6.8.2.3.1 Den kompetente myndighed eller et organ udpeget af denne skal for hver ny type [tankvogn](#), [aftagelig tank](#), tankcontainer, tankveksellad, [batterivogn](#) eller MEGC udstede en attest, der bekræfter, at den type, herunder fastgørelsesanordningerne, som den har inspiceret, er egnet til det tilsigtede formål og opfylder konstruktionsbestemmelserne i underafsnit 6.8.2.1, udstyrsbestemmelserne i underafsnit 6.8.2.2, samt særlige bestemmelser for transporterede stoffer hørende til de enkelte klasser.

Attesten skal indeholde:

- prøvningsresultaterne,
- et godkendelsesnummer for typen,

Godkendelsesnummeret skal bestå af kendingsbogstaverne ¹⁰ for den stat, i hvilken godkendelsen blev udstedt, og et registreringsnummer.

- tankkoden i overensstemmelse med punkt 4.3.3.1.1 eller 4.3.4.1.1,
- de alfanumeriske koder for særlige konstruktionskrav (TC), udstyrskrav (TE), og typegodkendelseskrav (TA) i afsnit 6.8.4, der er angivet i kolonne (13) i tabel A i kapitel 3.2, for de stoffer, som tanken er godkendt til at transportere,
- eventuelt de stoffer/den stofgruppe, som tanken er godkendt til at transportere. Stoffernes kemiske navn eller tilsvarende samlebetegnelse (se underafsnit 2.1.1.2) og klassificering (klasse, klassifikationskode og emballagegruppe) skal opgives. Med undtagelse af stoffer hørende til klasse 2 og stoffer nævnt i punkt 4.3.4.1.3 kan det tillades, at beskrivelsen af de enkelte stoffer udelades. I disse tilfælde skal stofgrupper godkendes til transport, hvis stofferne er tilladt på baggrund af den tankkode, der er vist i den systematiske fremgangsmåde i punkt 4.3.4.1.2. Der skal tages højde for eventuelle relevante særlige bestemmelser.

Stofferne, som er anført i attesten, eller de stofgrupper, som er godkendt i overensstemmelse med den systematiske fremgangsmåde, skal generelt være forenelige med tankens egenskaber. Attesten skal, såfremt det ikke var muligt at foretage en grundig undersøgelse af foreneligheden ved udstedelse af typegodkendelsen, indeholde et forbehold herom.

En kopi af attesten skal vedhæftes tankjournalen for hver tankvogn, [batterivogn](#) eller MEGC, der er fremstillet (se punkt 4.3.2.1.7).

6.8.2.3.2 Såfremt tanke, [batterivogne](#) eller MEGC'er seriefremstilles uden ændringer, gælder denne godkendelse for de tanke, [batterivogne](#) eller MEGC'er, som er seriefremstillet eller fremstillet i overensstemmelse med prototypen.

En typegodkendelse kan dog fungere som en godkendelse af tanke med begrænsede konstruktionsmæssige forskelle, som enten mindsker tankenes belastning eller spænding (f.eks. mindre tryk, lavere vægt, mindre rumfang) eller øger konstruktionens sikkerhed (f.eks. øget vægtykkelse, flere skulpeplader, mindre diameter på åbninger). De begrænsede forskelle skal klart fremgå af typegodkendelsesattesten.

¹⁰ De internationale kendingsbogstaver i henhold til Færdselskonventionen (Wien 1968)

6.8.2.3.3 Følgende krav gælder for tanke, der ikke er omfattet af særlig bestemmelse TA 4 i afsnit 6.8.4 (og derfor punkt 1.8.7.2.4).

Typegodkendelsen kan højst være gyldig i 10 år. Hvis de relevante tekniske krav i RID (herunder de standarder, der henvises til) ændres inden for denne periode, således at typegodkendelsen ikke længere er i overensstemmelse med dem, skal den kompetente myndighed eller det organ, der er udpeget af den myndighed, der har udstedt typegodkendelsen, trække denne tilbage og informere indehaveren af typegodkendelsen derom.

Anm.: Se fristerne for tilbagetrækning af eksisterende typegodkendelser i kolonne (5) i tabellerne i henholdsvis underafsnit 6.8.2.6 og underafsnit 6.8.3.6.

En typegodkendelse, der er udløbet eller trukket tilbage, giver ikke længere tilladelse til fremstilling af tanke, batterivogne og MEGC'er i henhold til den pågældende typegodkendelse.

I så fald gælder de relevante bestemmelser om anvendelse, periodisk eftersyn og mellemliggende eftersyn af tanke, batterivogne og MEGC'er, der er omfattet af den typegodkendelse, som er udløbet eller trukket tilbage, fortsat for de pågældende tanke, batterivogne og MEGC'er, der er fremstillet før udløbet eller tilbagetrækningen, hvis disse fortsat må anvendes.

De må fortsat anvendes, så længe de stadig er i overensstemmelse med kravene i RID. Hvis de ikke længere er i overensstemmelse med kravene i RID, må de kun fortsat anvendes, hvis anvendelsen er tilladt i henhold til de relevante overgangsbestemmelser i kapitel 1.6.

Typegodkendelsen kan fornys efter en fuldstændig evaluering og overensstemmelsesvurdering i forhold til de bestemmelser i RID, der er gældende på fornyelsesdatoen. Fornyelse er ikke tilladt, når en typegodkendelse er trukket tilbage. Midlertidige ændringer af en eksisterende typegodkendelse, som ikke påvirker overensstemmelsen (se punkt 6.8.2.3.2), har ingen indflydelse på godkendelsens oprindelige gyldighed.

Anm.: Evalueringen og overensstemmelsesvurderingen kan foretages af et andet organ end det, der har udstedt den oprindelige typegodkendelse.

Det udstedende organ skal opbevare al dokumentation vedrørende typegodkendelse i hele gyldighedsperioden, herunder eventuelle forlængelsesperioder.

Hvis det udstedende organs udpegelse tilbagekaldes eller begrænses, eller hvis organet har indstillet sine aktiviteter, skal den kompetente myndighed træffe passende foranstaltninger for at sikre, at dokumenterne enten behandles af et andet kontrolorgan eller holdes tilgængelige.

6.8.2.4 Eftersyn og prøvning

6.8.2.4.1 Råtanke og disses udstyr skal, samlet eller hver for sig, underkastes eftersyn, før de sættes i brug. Dette eftersyn skal omfatte:

- kontrol af overensstemmelse med den godkendte type,
- kontrol af konstruktionsmæssige egenskaber, ¹¹
- en indvendig og en udvendig undersøgelse,
- hydraulisk trykprøvning ¹² ved det på pladen angivne prøvningstryk i overensstemmelse med punkt 6.8.2.5.1 og
- en tæthedsprøve og kontrol af at udstyrets fungerer korrekt.

Bortset fra klasse 2 afhænger prøvningstrykket i den hydrauliske trykprøvning af det beregnede tryk, og det skal mindst være lig med det tryk, der er angivet i nedenstående tabel:

¹¹ For råtanke, der kræver et prøvningstryk på 1 MPa (10 bar) eller derover, skal kontrol af konstruktionsmæssige egenskaber desuden omfatte prøveudtagning i svejsesømme (arbejdsprøver) i overensstemmelse med punkt 6.8.2.1.23 og prøvningerne beskrevet i afsnit 6.8.5.

¹² I særlige tilfælde kan den hydrauliske trykprøvning med tilladelse fra en sagkyndig, der skal være godkendt af den kompetente myndighed, erstattes af trykprøvning med en anden væske eller gas, når dette ikke udgør nogen fare.

Beregnet tryk (bar)	Prøvningstryk (bar)
G ¹³	G ¹³
1,5	1,5
2,65	2,65
4	4
10	4
15	4
21	10 (4 ¹⁴)

Minimumsprøvningstryk for klasse 2 fremgår af tabellen over gasser og gasblandinger i 4.3.3.2.5.

Den hydrauliske trykprøvning skal udføres på råtanken som helhed og separat på hvert enkelt rum i råtanke, der er opdelt i flere rum.

Den hydrauliske trykprøvning skal foretages, før eventuel varmeisolering installeres.

Når råtank og udstyr prøves hver for sig, skal de samlet underkastes tæthedsprøvning i overensstemmelse med punkt 6.8.2.4.3.

Tæthedsprøvningen skal foretages separat for hvert enkelt rum i råtanke, der er opdelt i flere rum.

6.8.2.4.2 Råtanke og disses udstyr skal underkastes periodiske eftersyn

mindst hvert **ottende** år | mindst hvert femte år.

De periodiske eftersyn skal omfatte:

- undersøgelse af den udvendige og indvendige tilstand
- tæthedsprøvning af råtanken med dennes udstyr i overensstemmelse med punkt 6.8.2.4.3 og kontrol af alt udstyrets tilfredsstillende drift
- som en general regel – en hydraulisk trykprøvning ¹² (for råtankens og evt. elementers prøvningstryk, se punkt 6.8.2.4.1).

Varmeisolerende kapper og lignende må kun fjernes, hvis dette er absolut nødvendigt for at opnå en sikker bedømmelse af råtankens egenskaber.

Med hensyn til tanke beregnet til transport af pulverformige eller granulerede stoffer kan de periodiske hydrauliske trykprøvninger efter tilladelse fra den sagkyndige, der er godkendt af den kompetente myndighed, undlades og erstattes af tæthedsprøvning i overensstemmelse med punkt 6.8.2.4.3 ved et faktisk indre tryk, som er mindst lig med det maksimale arbejdsdruk.

6.8.2.4.3 Der skal foretages mellemliggende eftersyn af råtanken med udstyr

mindst hvert **fjerde** år | mindst hvert to og et halvt år.

efter det indledende eftersyn og hvert periodiske eftersyn. Disse mellemliggende eftersyn kan udføres inden for tre måneder før eller efter den angivne dato.

Det mellemliggende eftersyn kan imidlertid udføres på et hvilket som helst tidspunkt inden den angivne dato.

¹³ G = det mindste beregnede tryk i overensstemmelse med de generelle krav i punkt 6.8.2.1.14 (se underafsnit 4.3.4.1).

¹⁴ Minimumsprøvningstryk for UN 1744 brom eller UN 1744 bromopløsning.

Hvis et mellemliggende eftersyn udføres mere end tre måneder før den angivne dato, skal der udføres endnu et mellemliggende eftersyn

mindst fire år

mindst to og et halvt år

efter denne dato.

Disse mellemliggende eftersyn skal omfatte en tæthedsprøvning af råtanken med udstyr og kontrol af, at alt udstyr fungerer tilfredsstillende. Til dette formål skal tanken udsættes for et faktisk indre tryk, der mindst er lig med det maksimale arbejdstryk. For tanke til transport af væsker eller faste pulverformige eller granulerede stoffer skal tæthedsprøvningen, når der anvendes en gas hertil, udføres ved et tryk på mindst 25 % af det maksimale arbejdstryk. Det må under ingen omstændigheder være under 20 kPa (0,2 bar) (overtryk).

For tanke udstyret med ventilationssystemer og en sikkerhedsanordning, der hindrer indholdet i at løbe ud, hvis tanken vælter, skal trykket ved tæthedsprøvningen svare til det påfyldte stofs statiske tryk.

Tæthedsprøvningen foretages separat for hvert enkelt rum i råtanke, der er opdelt i flere rum.

6.8.2.4.4 Når der er fare for, at tankens eller udstyrets sikkerhed er nedsat som følge af reparationer, ændringer eller uheld, udføres et ekstraordinært eftersyn. Hvis et ekstraordinært eftersyn i overensstemmelse med kravene i punkt 6.8.2.4.2 er udført, kan den ekstraordinære kontrol betragtes som et periodisk eftersyn. Hvis en ekstraordinær kontrol, der opfylder kravene i punkt 6.8.2.4.3, er udført, kan den ekstraordinære kontrol betragtes som et mellemliggende eftersyn.

6.8.2.4.5 Prøvninger, eftersyn og kontrol i henhold til punkterne 6.8.2.4.1 - 6.8.2.4.4 skal udføres af en sagkyndig, der er godkendt af den kompetente myndighed. Der udstedes en attest, som viser resultaterne af disse prøvninger m.v., selv i tilfælde af negative resultater. Denne attest skal indeholde en henvisning til fortegnelsen over de stoffer, der er godkendt til transport i den pågældende tank og de alfanumeriske koder for særlige bestemmelser efter underafsnit 6.8.2.3.

En kopi af disse attester skal vedhæftes tankjournalen for hver [tankvogn](#), [batterivogn](#) eller MEGC, der har gennemgået en prøvning (se punkt 4.3.2.1.7).

Sagkyndige til udførelse af prøvninger af tanke på tankvogne {blank}

6.8.2.4.6 For at kunne anses for sagkyndig i henhold til afsnit 6.8.2.4.5 skal man være godkendt af den kompetente myndighed og opfylde nedenstående krav. Denne godkendelse gælder dog ikke aktiviteter i forbindelse med ændringer af typegodkendelser.

1. Den sagkyndige skal være uafhængig af de involverede parter. Den sagkyndige må hverken være identisk med ophavsmanden til konstruktionen, fabrikanten, leverandøren, køberen, ejeren eller brugeren af de tanke på tankvogne, der skal prøves, eller arbejde for en af de nævnte parter.
2. Den sagkyndige må ikke deltage i aktiviteter, der kan betyde konflikt med hans objektive vurderingsevne og integritet i forhold til det udførte inspektionsarbejde. Den sagkyndige skal navnlig være uafhængig af enhver form for forretningsmæssig, økonomisk eller anden pression, som kan påvirke hans vurderinger, især fra personer eller virksomheder, som er udenforstående, men som har interesse i resultaterne af de udførte prøvninger. Det skal sikres, at kontrolpersonalet er upartisk.
3. Den sagkyndige skal råde over de

faciliteter, der kræves, for at han kan udføre det tekniske og administrative arbejde i forbindelse med prøvningen og prøvningsaktiviteterne forsvarligt. Den sagkyndige skal også have adgang til det udstyr, som kræves for at kunne udføre særlige prøvninger.

4. Den sagkyndige skal være tilstrækkeligt kvalificeret og have en solid teknisk og faglig uddannelse, tilfredsstillende kendskab til de krav, der gælder for de prøvninger, han skal udføre, og tilstrækkelig praktisk erfaring på området. For at sikre et højt sikkerhedsniveau skal den sagkyndige råde over ekspertise vedrørende sikkerhed for tanke på tankvogne. Han skal kunne udstede de nødvendige attester, protokoller og rapporter, som dokumenterer, at prøvningerne er blevet udført.
5. Den sagkyndige skal have tilstrækkelig viden om den teknologi, der benyttes ved fremstilling af de tanke og tilhørende tilbehør, som han skal prøve, og om, hvordan det udstyr, der afleveres til prøvning, anvendes og om de fejl, der kan opstå under brugen eller driften af det.
6. Den sagkyndige skal foretage bedømmelserne og prøvningerne med den største professionelle integritet og tekniske kompetence. Han skal sikre, at de oplysninger, han modtager under prøvningen, behandles fortroligt. Beskyttede rettigheder skal respekteres.
7. Sagkyndige, der foretager prøvningsarbejde, må ikke aflønnes direkte efter antallet af udførte prøvninger og under ingen omstændigheder efter disse prøvnings resultater.
8. Den sagkyndige skal have en fyldestgørende ansvarsforsikring, medmindre ansvaret overtages af staten i overensstemmelse med national lov eller af den virksomhed, som han er en del af.

Disse krav anses for opfyldt for:

- Personalet hos et organ udpeget i henhold til direktiv 1999/36/EF,
- Personer, der er godkendt på grundlag af akkreditering i henhold til standarden EN ISO/IEC 17020:2004 ("General criteria for the operation of various types of bodies performing inspection").

De RID-kontraherende stater meddeler COTIF-sekretariatet, hvilke sagkyndige der er godkendt til de pågældende prøvninger. I denne forbindelse skal stempel og kontrolstempel angives. COTIF-sekretariatet offentliggør en liste over de godkendte sagkyndige og sørger for ajourføring af listen.

Med henblik på at indføre og videreudvikle

harmoniserede prøvningsprocedurer og for at sikre et ensartet prøvningsniveau organiserer OTIF's sekretariat om nødvendigt en erfaringsudveksling.

6.8.2.5 Mærkning

6.8.2.5.1 Hver tank skal være forsynet med en mærkeplade af korrosionsbestandigt metal, som ikke må kunne fjernes, og som skal være anbragt et sted, hvor den er let tilgængelig for eftersyn. På mærkepladen skal være stemplet eller på lignende måde anført mindst nedenstående angivelser. Disse angivelser kan indgraveres direkte på selve råtankens vægge, hvis væggene er forstærket således, at graveringen ikke svækker råtankens styrke:

- godkendelsesnummer,
- fabrikantens navn eller mærke,
- fabrikantens serienummer,
- fabrikationsår,
- prøvningstryk (overtryk), ¹⁵
- udvendigt konstruktionstryk (se punkt 6.8.2.1.7) ¹⁵
- råtankens kapacitet ¹⁵ – i tilfælde af råtanke med flere elementer, hvert elements kapacitet ¹⁵ –

efterfulgt af symbolet "S", når råtanken eller elementerne på mere end 7.500 liter er opdelt med skvulpeplader i sektioner med en kapacitet på højst 7.500 liter,

- konstruktionstemperatur (kun hvis denne er over +50 °C eller under –20 °C),
- dato og type for den seneste prøvning: "måned, år" efterfulgt af et "P" når der er tale om en førstegangsprøvning eller en periodisk prøvning i overensstemmelse med punkterne 6.8.2.4.1 og 6.8.2.4.2 eller "måned, år" efterfulgt af et "L" når der er tale om en mellemliggende tæthedsprøvning i overensstemmelse med punkt 6.8.2.4.3,
- råtankens fremstillingsmateriale og henvisning til materialestandarder, hvis de er tilgængelige, og eventuelt råtankens beskyttelsesforing,
- (Reserveret) | {blank}

Endvidere skal det maksimalt tilladte arbejdstryk ¹⁵ være angivet på tanke til fyldning eller tømning ved tryk.

¹⁵ Måleenhederne tilføjes efter den numeriske værdi.

6.8.2.5.2 Følgende oplysninger skal være anført på begge sider af tankvognen (på selve råtanken eller på en mærkeplade):

- operatørens navn; *
- kapacitet; ¹⁵
- taravægt for tankvognen; ¹⁵
- lastgrænser i henhold til vognens egenskaber og de tilladte strækningskategorier;
- for stoffer i henhold til punkt 4.3.4.1.3, den officielle godsbetegnelse for det eller de stoffer, som tanken er tilladt at transportere;
- tankkode i henhold til punkt 4.3.4.1.1;
- for andre stoffer end stofferne i henhold til punkt 4.3.4.1.3, de alfanumeriske koder på alle særlige TC- og TE-bestemmelser, der er angivet i kolonne (13) i tabel A i kapitel 3.2, for de stoffer, der skal transporteres i tanken;
- dato (måned, år) for næste prøvning jf. punkterne 6.8.2.4.2 og 6.8.2.4.3 eller særlig bestemmelse TT i punkt 6.8.4 for de stoffer, som tanken er tilladt at transportere. Hvis næste eftersyn er et eftersyn i henhold til 6.8.2.4.3, skal datoen være efterfulgt af bogstavet "L".

Følgende oplysninger skal være anført enten på selve tankcontaineren eller på en mærkeplade:

- ejerens og operatørens navn, *
- råtankens kapacitet, ¹⁵
- taravægt, ¹⁵
- tilladt vægt i lastet tilstand, ¹⁵
- for stoffer i henhold til punkt 4.3.4.1.3, den officielle godsbetegnelse for det eller de stoffer, som tanken er tilladt at transportere,
- tankkode i henhold til punkt 4.3.4.1.1,
- for andre stoffer end stofferne i henhold til punkt 4.3.4.1.3, de alfanumeriske koder på alle gældende særlige TC- og TE-bestemmelser, der er angivet i kolonne (13) i tabel A i kapitel 3.2, for de stoffer, der skal transporteres i tanken.

6.8.2.6 Bestemmelser for tanke, som er konstrueret, fremstillet og prøvet i overensstemmelse med standarder, der henvises til

Anm.: Personer eller organer, som er nævnt i standarder som ansvarlige i henhold til RID, skal opfylde bestemmelserne i RID.

6.8.2.6.1 Konstruktion og udførelse

Standarderne, der henvises til i tabellen nedenfor, skal finde anvendelse ved udstedelse af typegodkendelser som anført i kolonne (4) for at overholde de krav i kapitel 6.8, der henvises til i kolonne (3). Kravene i kapitel 6.8, der henvises til i kolonne (3), skal have forrang i alle tilfælde. I kolonne (5) anføres den dato, hvor eksisterende typegodkendelser senest skal trækkes tilbage i henhold til punkt 1.8.7.2.4 eller 6.8.2.3.3. Hvis der ikke vises nogen dato, forbliver typegodkendelsen gyldig, indtil den udløber.

Siden den 1. januar 2009 har anvendelsen af de standarder, der henvises til, været obligatorisk. Undtagelserne fremgår af underafsnit 6.8.2.7 og 6.8.3.7.

Hvis mere end en standard angives som obligatorisk for gennemførelsen af samme krav, skal kun den ene af disse finde anvendelse, men fuldt ud, medmindre andet fremgår af nedenstående tabel.

Henvisning	Dokumentets titel	Relevante underafsnit og punkter	Gældende for nye typegodkendelser eller fornyelser	Fristen for tilbagetrækning af eksisterende typegodkendelser
(1)	(2)	(3)	(4)	(5)
For alle tanke				

* (DK-red): Se definitionen i afsnit 1.2.1.

Henvisning	Dokumentets titel	Relevante underafsnit og punkter	Gældende for nye typegodkendelser eller fornyelser	Fristen for tilbagetrækning af eksisterende typegodkendelser
(1)	(2)	(3)	(4)	(5)
EN 14025:2003 + AC:2005	Tanks for the transport of dangerous goods - Metallic pressure tanks - Design and construction	6.8.2.1	Mellem 1. januar 2005 og 30. juni 2009	
EN 14025:2008	Tanks for the transport of dangerous goods - Metallic pressure tanks - Design and construction	6.8.2.1 and 6.8.3.1	Indtil videre	
EN 14432:2006	Tanks for the transport of dangerous goods – Tank equipment for the transport of liquid chemicals – Product discharge and air inlet valves	6.8.2.2.1	Indtil videre	
EN 14433:2006	Tanks for the transport of dangerous goods – Tank equipment for the transport of liquid chemicals – Foot valves	6.8.2.2.1	Indtil videre	
For tanke med et maksimalt arbejdstryk på højst 50 kPa, der anvendes til transport af stoffer med tankkode "G" i kolonne (12) i tabel A i kapitel 3.2.				
EN 13094:2004	Tanks for the transport of dangerous goods – Metallic tanks with a working pressure not exceeding 0.5 bar – Design and construction	6.8.2.1	Mellem 1. januar 2005 og 31. december 2009	
EN 13094:2008 + AC:2008	Tanks for the transport of dangerous goods – Metallic tanks with a working pressure not exceeding 0.5 bar – Design and construction	6.8.2.1	Indtil videre	
For tanke, der anvendes til transport af olieprodukter i flydende form og andre farlige stoffer af klasse 3 med et damptryk på højst 110 kPa ved 50 °C samt benzin, og som ikke er væsentligt giftige eller ætsende				

Henvisning	Dokumentets titel	Relevante underafsnit og punkter	Gældende for nye typegodkendelser eller fornyelser	Fristen for tilbagetrækning af eksisterende typegodkendelser
(1)	(2)	(3)	(4)	(5)
EN 13094:2004	Tanks for the transport of dangerous goods – Metallic tanks with a working pressure not exceeding 0.5 bar – Design and construction	6.8.2.1	Mellem 1. januar 2005 og 31. december 2009	
EN 13094:2008 + AC:2008	Tanks for the transport of dangerous goods – Metallic tanks with a working pressure not exceeding 0.5 bar – Design and construction	6.8.2.1	Indtil videre	

6.8.2.6.2 Eftersyn og prøvning

Standarderne, der angives i tabellen nedenfor, skal finde anvendelse for eftersyn og prøvning af tanke som angivet i kolonne (4) for at opfylde kravene i kapitel 6.8, som der henvises til i kolonne (3), der skal have forrang i alle tilfælde.

Anvendelse af en standard, der henvises til, er obligatorisk.

Henvisning	Dokumentets titel	Relevante underafsnit og punkter	Anvendelse godkendt
(1)	(2)	(3)	(4)
EN 12972:2007	Tanks for transport of dangerous goods – Testing, inspection and marking of metallic tanks	6.8.2.4 6.8.3.4	Indtil videre

6.8.2.7 Bestemmelser for tanke, som ikke er konstrueret, fremstillet og prøvet i overensstemmelse med ovennævnte standarder

Med henblik på at demonstrere de videnskabelige og tekniske fremskridt, eller hvor der ikke henvises til nogen standard i underafsnit 6.8.2.6, eller for at behandle særlige aspekter, der ikke er omhandlet i nogen af de i underafsnit 6.8.2.6 angivne standarder, kan den kompetente myndighed anerkende anvendelse af et teknisk regelværk med samme sikkerhedsniveau. Tankene skal imidlertid opfylde minimumskravene i afsnit 6.8.2.

Den kompetente myndighed skal sende en liste over de tekniske regelværker som den anerkender til OTIF sekretariatet. Listen skal indeholde følgende oplysninger: navn og dato for regelværket, dets formål samt oplysninger om, hvor det kan fås. Sekretariatet skal gøre disse oplysninger offentligt tilgængelige på sin hjemmeside.

En standard, som er godkendt til henvisning i en kommende udgave af RID, kan godkendes af den kompetente myndighed til anvendelse uden underretning af OTIF's sekretariat.

Til prøvning, eftersyn og mærkning kan også bruges den gældende standard, der er henvist til i underafsnit 6.8.2.6.

6.8.3 Særlige bestemmelser, der finder anvendelse på klasse 2

6.8.3.1 Konstruktion af råtanke

6.8.3.1.1 Råtanke til transport af komprimerede eller fordråbede gasser eller opløste gasser, skal være fremstillet af stål. I tilfælde af sømløse råtanke, kan - uanset bestemmelserne i punkt 6.8.2.1.12 - en brudforlængelse på mindst 14 % og en spænding σ , som er mindre end eller lig med følgende grænseværdier, godkendes afhængig af materialet:

- a) Når R_e/R_m forholdet (for de mindste garanterede egenskaber efter varmebehandling) er større end 0,66 og mindre end 0,85: $\sigma \leq 0,75 R_e$,
- b) Når R_e/R_m forholdet (for de mindste garanterede egenskaber efter varmebehandling) er større end 0,85: $\sigma \leq 0,5 R_m$.

6.8.3.1.2 Kravene i afsnit 6.8.5 finder anvendelse på materialer og konstruktion af svejste råtanke.

6.8.3.1.3 For tanke med dobbelte vægge må - afvigende fra bestemmelserne i punkt 6.8.2.1.18 - den mindste vægtykkelse af den indre skal være 3 mm, hvis der er anvendt et metal med en god kuldesejhed med en mindste trækbrudstyrke $R_m = 490 \text{ N/mm}^2$ og en mindste brudforlængelse på $A = 30 \%$. {blank}

Ved anvendelse af et andet materiale til den indre skal kræves en tilsvarende mindste vægtykkelse beregnet efter "den generelle formel" i fodnote 5 til punkt 6.8.2.1.18, hvorved sættes $R_{m0} = 490 \text{ N/mm}^2$ og $A = 30 \%$.

Den ydre tankskal skal i dette tilfælde have en mindste vægtykkelse på 6 mm, hvis den er af konstruktionsstål. Ved anvendelse af et andet materiale til den ydre skal kræves en tilsvarende mindste vægtykkelse beregnet efter formelen i teksten i fodnote 5 til punkt 6.8.2.1.18.

Konstruktion af batterivogne og MEGC'er

6.8.3.1.4 Flasker, rør, trykfade og flaskebatterier skal som elementer af en batterivogn eller en MEGC være konstrueret i overensstemmelse med kapitel 6.2.

Anm.: 1. Flaskebatterier, som ikke er elementer af en batterivogn eller en MEGC, skal opfylde kravene i kapitel 6.2.

2. Tanke, som udgør elementer af en batterivogn eller en MEGC, skal være konstrueret i overensstemmelse med underafsnit 6.8.2.1 og 6.8.3.1.

3. Aftagelige tanke¹⁶ betragtes ikke som elementer af en batterivogn eller en MEGC.

6.8.3.1.5 Elementer og disses fastgørelsesanordninger skal ved den maksimalt tilladte belastning kunne absorbere de kræfter, som er defineret i punkt 6.8.2.1.2. Ved hver kraftkombination må belastningen på det mest belastede sted på elementet og dets fastgørelsesanordninger ikke overstige:

- for flasker, rør, trykfade og flaskebatterier: den værdi, der er defineret i underafsnit 6.2.5.3;
- for tanke: værdien af σ , som er defineret i punkt 6.8.2.1.16.

¹⁶ Definition af "aftagelig tank" findes i afsnit 1.2.1.

Øvrige bestemmelser vedrørende konstruktion af tankvogne og batterivogne

- 6.8.3.1.6** Tankvogne og batterivogne skal udstyres med puffer med en minimums energiabsorberingskapacitet på 70 kJ. Denne bestemmelse gælder ikke for tankvogne og batterivogne udstyret med energiabsorberende elementer i overensstemmelse med definitionen i afsnit 6.8.4, særlig bestemmelse TE 22. (Reserveret)
- 6.8.3.2 Udstyr**
- 6.8.3.2.1** Udløbsrør på tanke skal kunne lukkes med blindflanger eller andre tilsvarende pålidelige anordninger. På tanke til transport af kølede, fordråbete gasser kan disse blindflanger eller andre tilsvarende pålidelige anordninger være monteret med trykafslutningsåbninger med en diameter på højst 1,5 mm.
- 6.8.3.2.2** Råtanke til transport af fordråbete gasser kan ud over åbningerne, som er beskrevet i punkt 6.8.2.2.2 og 6.8.2.2.4, være forsynet med åbninger til montering af måleinstrumenter, termometre, manometre og eventuelt med renehuller af hensyn til råtankenes drift og sikkerhed.
- 6.8.3.2.3** Den indvendige stopventil i alle fyldnings- og tømningåbninger på tanke
{blank} | med en kapacitet på mere end 1 m³
til transport af fordråbete, brandfarlige eller giftige gasser skal være øjeblikkeligt lukkende og skal lukke automatisk i tilfælde af en utilsigtet bevægelse af råtanken eller ved brand. Lukkeanordningen skal også kunne fjernbetjenes.
Den indretning, som holder den indvendige lukkeanordning åben, f.eks en skinnekrog, er ikke bestanddel af vognen. | {blank}
- 6.8.3.2.4** Med undtagelse af åbninger, der indeholder sikkerhedsventiler og lukkede renehuller, skal alle åbninger være forsynet med en indvendig lukkeanordning, såfremt tanken er beregnet til transport af fordråbete, brandfarlige og/eller giftige gasser, og den har en nominel diameter på over 1,5 mm,.
- 6.8.3.2.5** Uanset kravene i punkterne 6.8.2.2.2, 6.8.3.2.3 og 6.8.3.2.4 er det tilladt, at tanke til transport af kølede, fordråbete gasser er forsynet med udvendige afspærringsanordninger i stedet for indvendige anordninger, såfremt disse udvendige anordninger er sikret mod ydre beskadigelse på en måde, der giver mindst samme sikkerhed som råtankvæggen.
- 6.8.3.2.6** Hvis tankene er forsynet med måleinstrumenter (f.eks væskestandsmålere), som er i direkte forbindelse med det transporterede stof, må disse ikke være fremstillet af gennemsigtigt materiale. Eventuelle termometre må ikke føres direkte ind i gassen eller væsken gennem råtanken.
- 6.8.3.2.7** Fyldnings- og tømningåbninger i den øverste del af tankene skal, ud over hvad der er fastsat i punkt 6.8.3.2.3, være udstyret med yderligere en udvendig lukkeanordning. Denne skal kunne lukkes ved hjælp af en blindflange eller en anden tilsvarende pålidelig anordning.
- 6.8.3.2.8** Sikkerhedsventiler skal opfylde kravene i punkterne 6.8.3.2.9 - 6.8.3.2.12 nedenfor:
- 6.8.3.2.9** Tanke til transport af komprimerede eller fordråbete gasser eller opløste gasser, kan være forsynet med fjederbelastede sikkerhedsventiler. Disse ventiler skal automatisk åbne sig ved et tryk på mellem 0,9 og 1,0 gange den pågældende tanks prøvningstryk. Den anvendte ventiltipe skal kunne modstå dynamiske belastninger, herunder væskebevægelser. Det er forbudt at anvende ventiler med dødvægt eller kontravægt. Sikkerhedsventilernes krævede kapacitet skal beregnes i overensstemmelse med formlen i punkt 6.7.3.8.1.1.
- 6.8.3.2.10** Når tanke er beregnet til transport ad søvejen, kan der uanset kravene i punkt 6.8.3.2.9 være monteret sikkerhedsventiler, der er i overensstemmelse med IMDG-koden.

6.8.3.2.11 Tanke til transport af kølede, fordråbede gasser skal være forsynet med to eller flere indbyrdes uafhængige sikkerhedsventiler, der hver især skal kunne åbne sig ved det maksimale arbejdsstryk, der er anført på tanken. To af sikkerhedsventilerne skal hver især være dimensioneret således at de gasser, der dannes ved fordampning under normal brug, kan slippe ud fra tanken ved et tryk, som ikke på noget tidspunkt må overstige det på tanken angivne arbejdsstryk med mere end 10 %.

En af de to sikkerhedsventiler kan erstattes af en sprængskive, som skal sprænges ved prøvningsstrykket.

Såfremt vakuum forsvinder i tanke med dobbelte vægge, eller såfremt 20 % af isoleringen i tanke med én væg ødelægges, skal kombinationen af trykaflastningsanordningerne slippe en sådan mængde gas ud, at trykket inde i råtanken ikke overstiger prøvningstrykket.

Bestemmelserne i punkt 6.8.2.1.7 gælder ikke for tanke med vakuumisolering.

6.8.3.2.12 Trykaflastningsanordningerne på tanke til transport af kølede, fordråbede gasser skal være konstrueret på en sådan måde, at de med sikkerhed fungerer korrekt, selv ved den laveste arbejdstemperatur. Funktionsdygtighed ved denne temperatur skal konstateres ved prøvning af hver enkelt anordning eller prøvning af anordninger af samme konstruktionstype.

6.8.3.2.13 For aftagelige tanke ¹⁶ gælder følgende bestemmelser:

<p>a) Ventilerne i aftagelige tanke, som kan rulles, skal være forsynet med beskyttelseshætte.</p> <p>b) Tankene skal fastgøres på vognstellet, således at de ikke kan forskubbe sig.</p>	<p>{blank}</p>
---	----------------

Varmeisolering

6.8.3.2.14 Hvis tanke til transport af fordråbede gasser er varmeisoleret, skal isoleringen bestå af enten:

- en solskærm, som dækker mellem den øverste tredjedel og den øverste halvdel af tankens overflade og er adskilt fra råtanken ved et luftrum på mindst 4 cm i tværsnit, eller
- en fuldstændig beklædning med isolerende materiale af tilstrækkelig tykkelse.

6.8.3.2.15 Tanke til transport af kølede, fordråbede gasser skal være varmeisolerede. Varmeisoleringen skal være sikret ved hjælp af en ubrudt beklædning. Hvis mellemrummet mellem tanken og beklædningen er lufttomt (vakuumisolering), skal beskyttelsesbeklædningen være konstrueret på en sådan måde, at den kan modstå et ydre tryk på mindst 100 kPa (1 bar) (overtryk) uden at blive deformeret. Ved fravigelse fra definitionen af "beregnet tryk" i afsnit 1.2.1 kan udvendige og indvendige forstærkningsanordninger tages med i beregningerne. Hvis beklædningen er lukket på en sådan måde, at den er gastæt, skal den være udstyret med en anordning, der forhindrer, at der opstår farligt tryk i isoleringslaget i tilfælde af, at råtanken eller dennes udstyr ikke er tilstrækkeligt gastæt. Denne anordning skal hindre, at fugt trænger ind i det varmeisolerende lag.

6.8.3.2.16 På tanke til transport af fordråbede gasser, der har et kogepunkt på under -182 °C ved atmosfærisk tryk, må hverken varmeisoleringen eller fastgørelsesanordningerne være udført af brændbare materialer.

Fastgørelsesanordningerne på tanke med vakuumisolering må indeholde plastmaterialer mellem tanken og beklædningen, hvis dette er godkendt af den kompetente myndighed.

6.8.3.2.17 Uanset kravene i punkt 6.8.2.2.4 skal råtanke til transport af kølede, fordråbede gasser ikke nødvendigvis have en inspektionsåbning.

Udstyr til batterivogne og MEGC'er

6.8.3.2.18 Betjeningsudstyr og støtteindretninger skal udformes eller konstrueres til at forebygge skader, som kunne resultere i tømning af trykbeholderens indhold under almindelig håndtering og transport. Når forbindelsen mellem rammen på batterivogn eller MEGC'en og elementerne tillader en relativ bevægelse mellem undergrupper af komponenter, skal udstyret være fastgjort således, at sådanne bevægelser ikke forårsager beskadigelse af arbejdende dele. Manifolddrør, som fører til afspæringsventiler, skal være tilstrækkeligt fleksible til at beskytte ventilerne og rørene mod afklipping eller mod tømning af trykbeholderens indhold. Fyldnings- og tømninganordninger (inklusive flanger eller skruepropper) og eventuelle beskyttelseshætter skal kunne sikres mod utilsigtet åbning.

- 6.8.3.2.19** For at hindre, at indholdet slipper ud i tilfælde af beskadigelse, skal manifoldene, tømningssystemerne (rørstudser, lukkeanordninger) og stopventilerne være beskyttet eller sikret mod at blive revet løs i tilfælde af ydre påvirkninger eller konstrueret til at modstå dem.
- 6.8.3.2.20** Samlerørsystemet skal være konstrueret til at kunne fungere i et temperaturområde på mellem -20 °C og +50 °C.
- Samlerørsystemet skal være konstrueret, udført og monteret således, at det ikke beskadiges på grund af temperaturudvidelse og -sammenrækning, mekaniske slag og vibration. Alle rørsystemer skal være af egnet metallisk materiale. Svejste rørsamlinger skal bruges, når det er muligt.
- Samlinger af kobberør skal være hårdt loddede eller have et tilsvarende kraftigt samlestykke af metal. Smeltepunktet for hårdt loddede materialer skal mindst være 525 °C. Samlingerne må ikke mindske rørens styrke, f.eks. ved gevindskæring.
- 6.8.3.2.21** Med undtagelse af UN 1001 acetylen, opløst, må den maksimalt tilladte spænding σ i samlerørsystemet ved prøvningstrykket for beholderne ikke overstige 75 % af materialets garanterede flydespænding.
- Den nødvendige vægtykkelse for samlerørsystemet til transport af UN 1001 acetylen, opløst, beregnes i henhold til anerkendte retningslinjer.
- Anm.:** Flydespænding er beskrevet i punkt 6.8.2.1.11.
- Minimumskravene i dette punkt er opfyldt, hvis følgende standarder er fulgt:
(Reserveret).
- 6.8.3.2.22** Uanset kravene i punkterne 6.8.3.2.3, 6.8.3.2.4 og 6.8.3.2.7 for flasker, rør, trykfade og flaskebatterier (rammer), som udgør elementer af en batterivogn eller en MEGC, kan de nødvendige lukkeanordninger være anbragt inden i samlerørsystemet.
- 6.8.3.2.23** Såfremt et af elementerne er udstyret med en sikkerhedsventil, og der er lukkeanordninger mellem elementerne, skal alle elementerne være udstyret på denne måde.
- 6.8.3.2.24** Fyldnings- og tømningssystemerne kan være monteret på en manifold.
- 6.8.3.2.25** Ethvert element, herunder hver enkelt flaske i et flaskebatteri, til transport af giftige gasser, skal kunne isoleres med en afspærringsventil.
- 6.8.3.2.26** Batterivogne eller MEGC'er beregnet til transport af giftige gasser må ikke have sikkerhedsventiler, medmindre der er monteret en sprængskive foran sikkerhedsventilerne. Hvis dette er tilfældet, skal enheden med sprængskive og sikkerhedsventil være godkendt af den kompetente myndighed.
- 6.8.3.2.27** Ved batterivogne eller MEGC'er til transport ad søvejen kan der være monteret sikkerhedsventiler i overensstemmelse med IMDG-koden, uanset kravene i punkt 6.8.3.2.26.
- 6.8.3.2.28** Beholdere, som er elementer i en batterivogn eller en MEGC beregnet til transport af brandfarlige gasser, kombineres i grupper med højst 5.000 liter, som kan isoleres med en afspærringsventil.
- Hvert element i en batterivogn eller en MEGC beregnet til transport af brandfarlige gasser, der består af tanke, som er i overensstemmelse med dette kapitel, skal kunne isoleres med en afspærringsventil.
- 6.8.3.3 Typegodkendelse**
- Ingen særlige krav.
- 6.8.3.4 Eftersyn og prøvning**
- 6.8.3.4.1** Med undtagelse af flasker, rør, tryktromler og flasker, som er en del af flaskebatterier, der er elementer i en batterivogn eller en MEGC, skal de materialer, der er brugt i svejste råtanke, prøves i henhold til metoden i afsnit 6.8.5.
- 6.8.3.4.2** De grundlæggende bestemmelser vedrørende prøvningstrykket findes i punkterne 4.3.3.2.1 - 4.3.3.2.4, og tabellen for gasser og gasblandinger i punkt 4.3.3.2.5 indeholder minimumsprøvningstryk.

- 6.8.3.4.3** Den første hydrauliske trykprøvning skal udføres, før varmeisolering monteres. Hvis råtanken, dens armatur, rørsystem og udstyr er prøvet hver for sig, skal tanken underkastes en tæthedsprøvning efter montering.
- 6.8.3.4.4** Kapaciteten af hver råtank til transport af komprimerede gasser påfyldt efter vægt, fordråbede gasser eller opløste gasser skal, under tilsyn af en sagkyndig, der er godkendt af den kompetente myndighed, fastsættes ved vejning eller volumetrisk måling af den mængde vand, der udfylder råtanken. Målingen af råtankens kapacitet skal ske med 1 % nøjagtighed. Kapaciteten må ikke bestemmes ved beregning på grundlag af råtankens dimensioner. Den maksimalt tilladte fyldningsvægt ifølge emballeringsforskrift P200 eller P203 i underafsnit 4.1.4.1 samt i punkterne 4.3.3.2.2 og 4.3.3.2.3 skal fastsættes af en myndighedsgodkendt sagkyndig.
- 6.8.3.4.5** Svejsesømmene skal kontrolleres i overensstemmelse med de krav, der svarer til $\lambda=1$ i punkt 6.8.2.1.23.
- 6.8.3.4.6** Uanset kravene i underafsnit 6.8.2.4 skal periodisk eftersyn i henhold til punkt 6.8.2.4.2 foretages:
- | | | |
|----------------------------------|--|--------------------------------|
| a) Mindst hvert fjerde år | | Mindst hvert to og et halvt år |
|----------------------------------|--|--------------------------------|
- for tanke beregnet til transport af UN 1008 bortrifluorid, komprimeret, UN 1017 chlor, UN 1048 hydrogenbromid, vandfrit, UN 1050 hydrogenchlorid, vandfrit, UN 1053 hydrogensulfid eller UN 1079 svovldioxid.
- | | | |
|--------------------------------|--|----------------------|
| b) Mindst efter otte år | | Mindst efter otte år |
|--------------------------------|--|----------------------|
- efter ibrugtagningen og herefter hvert **12.** år for tanke beregnet til transport af kølede, fordråbede gasser.
- | | | |
|--|--|--|
| De mellemliggende eftersyn i henhold til punkt 6.8.2.4.3 skal udføres mindst seks år efter hvert periodisk eftersyn. | | På den kompetente myndigheds forlangende kan der i henhold til punkt 6.8.2.4.3 udføres tæthedsprøvning mellem to på hinanden følgende periodiske eftersyn. |
|--|--|--|
- Hvis råtanken, dens armatur, rørsystem og udstyr er prøvet hver for sig, skal tanken underkastes en tæthedsprøvning efter montering.
- 6.8.3.4.7** For tanke med vakuumisolering kan den hydrauliske trykprøvning og kontrollen af den indvendige tilstand med den af den myndighedsgodkendte sagkyndiges tilladelse erstattes af en tæthedsprøvning og måling af vakuum.
- 6.8.3.4.8** Hvis der ved de periodiske eftersyn er lavet åbninger i råtanke til transport af kølede, fordråbede gasser, skal den metode, hvorved de lukkes hermetisk, godkendes af den myndighedsgodkendte sagkyndige, før tankene tages i brug igen. Endvidere skal råtankens styrke sikres.
- 6.8.3.4.9** Tæthedsprøvning af tanke beregnet til transport af gas skal underkastes et tryk, der
- For komprimerede gasser, fordråbede gasser og opløste gasser: 20 % af prøvningstrykket.
 - For kølede fordråbede gasser: 90 % af det maksimale arbejdstryk.
- Eftersyn og prøvning af batterivogne og MEGC'er*
- 6.8.3.4.10** Elementerne og udstyret i hver batterivogn eller MEGC skal enten kontrolleres og prøves sammen eller hver for sig, før de tages i brug første gang (første eftersyn og prøvning). Derefter skal de batterivogne eller MEGC'er, som består af beholdere, kontrolleres mindst hvert femte år. Batterivogne eller MEGC'er, som består af tanke, skal kontrolleres i henhold til punkt 6.8.3.4.6. Et særligt eftersyn og prøvning skal foretages uanset det seneste periodiske eftersyn og prøvning, når det er nødvendigt i henhold til punkt 6.8.3.4.14.
- 6.8.3.4.11** Det første eftersyn skal omfatte:
- kontrol af overensstemmelse med den godkendte type,
 - kontrol af konstruktionsmæssige egenskaber,
 - undersøgelse af indvendig og udvendig tilstand,

- hydraulisk trykprøvning¹⁷ ved det på mærkepladen angivne prøvningstryk i overensstemmelse med punkt 6.8.3.5.10,
- tæthedsprøvning ved det maksimale arbejdstryk, og
- kontrol af udstyrets funktioner.

Såfremt elementerne og armatur har gennemgået individuel trykprøvning, skal de samlet gennemgå tæthedsprøvning efter montering.

6.8.3.4.12 Flasker, rør og tryktromler samt flasker, som er en del af flaskebatterier, skal prøves i henhold til emballeringsforskrift P200 eller P203 i underafsnit 4.1.4.1.

Prøvningstrykket for manifolden i en batterivogn eller en MEGC skal være det samme som i elementerne i batterivognen eller MEGC'en. Trykprøvningen for manifolden kan udføres som en hydraulisk prøvning eller ved at bruge en anden væske eller gas efter godkendelse fra den kompetente myndighed eller et organ godkendt af denne. Uanset dette krav må prøvningstrykket for manifolden i batterivogne eller MEGC'er ikke være mindre end 300 bar for UN 1001 acetylen, opløst.

6.8.3.4.13 Det periodiske eftersyn skal omfatte en tæthedsprøvning ved det maksimale arbejdstryk og en udvendig undersøgelse af konstruktionen, elementerne og betjeningsudstyret uden demontering. Elementerne og manifolden skal prøves med de intervaller, som er defineret i emballeringsforskrift P200 i underafsnit 4.1.4.1 og i henhold til kravene i underafsnittene 6.2.1.6 og 6.2.3.5 henholdsvis. Når elementerne og udstyret har gennemgået individuel trykprøvning, skal de samlet gennemgå tæthedsprøvning efter montering.

6.8.3.4.14 Det er nødvendigt at udføre et særligt eftersyn og prøvning, når batterivognen eller MEGC'en begynder at få beskadigede eller korroderede områder, er utæt, eller på anden måde viser tegn på fejl, der kan påvirke batterivognen eller MEGC'en. Omfanget af det særlige eftersyn og prøvning, og, hvis det er nødvendigt, demonteringen af elementer, afhænger af skadens eller forringelsens omfang på batterivognen eller MEGC'en. Eftersynet skal som minimum omfatte de undersøgelser, som kræves i punkt 6.8.3.4.15.

6.8.3.4.15 Undersøgelserne skal sikre, at:

- a) elementerne kontrolleres udvendigt for grubetæring, korrosion, eller afskalning, buler, skævhed, fejl i svejsesømme eller andre forhold, herunder utætheder, som kan bevirke, at batterivogne eller MEGC'er er farlige at benytte til transport,
- b) manifold, ventiler, og pakninger kontrolleres for korroderede dele, fejl og andre forhold, herunder utætheder, som kan bevirke, at batterivogne eller MEGC'er er farlige at benytte til fyldning, tømning eller transport,
- c) manglende eller løse skruer eller møtrikker på eventuelle flangeforbindelser eller blindflanger erstattes eller strammes,
- d) alle nødanordninger og ventiler er fri for korrosion, skævhed og andre skader eller fejl, som kan hindre deres normale drift. Fjernbetjente lukkeanordninger og selvlukkende stopventiler skal betjenes for at påvise normal brug,
- e) krævet mærkning på batterivogne eller MEGC'er skal være læselig og i overensstemmelse med gældende krav, og
- f) alle rammer, støtter og arrangementer til at løfte batterivogne eller MEGC'er skal være i god stand.

6.8.3.4.16 Prøvning, eftersyn og kontrol i overensstemmelse med punkterne 6.8.3.4.10 - 6.8.3.4.15 skal udføres af den sagkyndige, som er godkendt af den kompetente myndighed. Der udstedes attester med resultaterne af disse handlinger, selv i tilfælde af negative resultater.

Denne attest skal indeholde en henvisning til fortegnelsen over de stoffer, der er godkendt til transport i batterivognen eller MEGC'en i overensstemmelse med punkt 6.8.2.3.1.

En kopi af disse attester skal vedhæftes tankjournalen for hver tankvogn, batterivogn eller MEGC, der har gennemgået en prøvning (se punkt 4.3.2.1.7).

¹⁷ I særlige tilfælde og efter godkendelse fra den sagkyndige, som er godkendt af den kompetente myndighed, kan den hydrauliske trykprøvning erstattes af en trykprøvning, der bruger en anden væske eller gas, såfremt dette ikke udgør nogen fare.

6.8.3.5 Mærkning

6.8.3.5.1 De nedenfor anførte yderligere oplysninger skal præges eller på lignende måde angives på den mærkeplade, der er foreskrevet i punkt 6.8.2.5.1, eller direkte på selve råtankens vægge, såfremt væggene er forstærket således, at tankens styrke ikke forringes.

6.8.3.5.2 På tanke beregnet til transport af kun ét stof:

- den officielle godsbetegnelse for gassen, og for gasser, som er klassificeret under en n.o.s.-betegnelse ¹⁸ efterfulgt af den tekniske betegnelse

Denne angivelse skal suppleres:

- for tanke beregnet til transport af komprimerede gasser påfyldt efter volumen (tryk): med en angivelse af det maksimalt tilladte fyldningstryk for tanken ved 15 °C, og
- for tanke beregnet til transport af komprimerede gasser påfyldt efter vægt og af fordråbede gasser, kølede, fordråbede gasser eller opløste gasser: med en angivelse af den maksimalt tilladte fyldning i kg samt fyldningstemperaturen, hvis denne er under -20 °C.

6.8.3.5.3 På tanke til flere formål:

- den officielle godsbetegnelse for gassen, og for gasser, som er klassificeret under en n.o.s.-betegnelse ¹⁸ efterfulgt af den tekniske betegnelse.

Disse oplysninger skal suppleres med en angivelse af den maksimalt tilladte fyldning i kg for hver gas.

6.8.3.5.4 På tanke beregnet til transport af kølede, fordråbede gasser:

det maksimalt tilladte arbejdstryk.

6.8.3.5.5 På tanke med varmeisolering:

angivelsen «varmeisoleret» eller «varmeisoleret ved vakuum».

6.8.3.5.6 Ud over oplysningerne i punkt 6.8.2.5.2 skal følgende angives på

begge sider af tankvognen eller på mærkeplader | selve tankcontaineren eller på en mærkeplade:

- a) - tankkoden i overensstemmelse med attesten (se punkt 6.8.2.3.1) med tankens egentlige prøvningstryk,
- angivelsen: «mindste tilladte fyldningstemperatur:.....°C»,

b) hvis tanken er beregnet til transport af kun ét stof:

- den officielle godsbetegnelse for gassen, og for gasser, som er klassificeret under en n.o.s.-betegnelse ¹⁸ efterfulgt af den tekniske betegnelse,

{blank}

- samt den maksimalt tilladte fyldning i kg for komprimerede gasser påfyldt efter vægt og for fordråbede gasser, kølede, fordråbede gasser eller opløste gasser,

¹⁸ I stedet for den officielle godsbetegnelse eller – så vidt anvendelig – den officielle godsbetegnelse for n.o.s.-betegnelsen efterfulgt af den tekniske betegnelse er brugen af en af følgende betegnelser tilladt:

- for UN-nummer 1078 Kølemiddel, n.o.s: blanding F1, blanding F2, blanding F3,
- for UN-nummer 1060 Methylacetylen og propadien, blanding, stabiliseret: blanding P1, blanding P2,
- for UN-nummer 1965 Carbonhydrid gasblanding, fordråbet, n.o.s: blanding A, blanding A01, blanding A02, blanding A0, blanding A1, blanding B1, blanding B2, blanding B, blanding C. De sædvanligvis anvendte handelsnavne som angivet i underafsnit 2.2.2.3, klassifikationskode 2F, UN-nummer 1965, anm. 1 kan kun bruges som supplement,
- For UN 1010 butadiener, stabiliseret: 1,2-butadien, stabiliseret, eller 1,3-butadien, stabiliseret.

- c) hvis tanken er en tank til transport af forskellige stoffer:
- den officielle godsbetegnelse for gasserne, og for gasser, som er klassificeret under en n.o.s.-betegnelse ¹⁸, efterfulgt af de respektive tekniske betegnelser for alle de gasser, som tanken er beregnet til at transportere,
{blank} | - samt en angivelse af den maksimalt tilladte fyldning i kg for hver gas,
- d) hvis råtanken er varmeisoleret:
- angivelsen «varmeisoleret» eller «varmeisoleret ved vakuum» på et af de officielle sprog i indregistreringslandet, og desuden, hvis dette sprog ikke er fransk, tysk, italiensk eller engelsk, da tillige på fransk, tysk, italiensk eller engelsk, medmindre andet er bestemt i eventuelle aftaler indgået mellem de af transporten berørte lande.

6.8.3.5.7 Lastgrænserne i henhold til punkt 6.8.2.5.2 skal for {blank}

- komprimerede gasser, der påfyldes efter vægt
- fordråbede gasser eller kølede, fordråbede gasser og
- opløste gasser,

fastlægges under hensyntagen til tankens højst tilladelige fyldning afhængig af det transporterede stof. For tanke til transport af forskellige stoffer skal den officielle betegnelse for det aktuelt transporterede stof angives på klaptavlen sammen med lastgrænserne. Klaptavler skal være konstrueret og kunne sikres således, at de ikke kan åbne eller løsne sig fra holderen under transporten (navnlig som følge af påvirkninger eller utilsigtede handlinger).

6.8.3.5.8 For aftagelige tanke i henhold til punkt 6.8.3.2.13 skal bærevogets tavler ikke nødvendigvis forsynes med de angivelser, som er nævnt i punkt 6.8.2.5.2 og 6.8.3.5.6. {blank}

6.8.3.5.9 (Reserveret)

Mærkning af batterivogne og MEGC'er

6.8.3.5.10 Alle batterivogne og MEGC'er skal være forsynet med en mærkeplade af korrosionsbestandigt metal, som ikke må kunne fjernes, og som skal være anbragt på et sted, hvor den er let tilgængelig for eftersyn. På mærkepladen skal være præget eller på lignende måde anført mindst nedenstående angivelser:

- godkendelsesnummer,
- fabrikantens navn eller mærke,
- fabrikantens serienummer,
- fabrikationsår,
- prøvningstryk (overtryk), ¹⁹
- konstruktionstemperatur (kun hvis denne er over +50 °C eller under -20 °C), ¹⁹
- dato (måned og år) for førstegangsprøvning og for den seneste periodiske prøvning i overensstemmelse med punkterne 6.8.3.4.10 - 6.8.3.4.13, og

¹⁹ Måleenhederne tilføjes efter de numeriske værdier.

- stempel påført af den sagkyndige, der har foretaget prøvningerne.

6.8.3.5.11

Følgende oplysninger skal være anført på begge sider af batterivognen på en mærkeplade:

- brugerens navn,
- antal elementer,
- elementernes totale kapacitet, ¹⁹
- lastgrænserne i henhold til vognens egenskaber samt de tilladte strækningskategorier,
- tankkoden i henhold til attesten for typegodkendelsen (se punkt 6.8.2.3.1) med batterivognens faktiske prøvningstryk,
- den officielle godsbetegnelse for den i batterivognen transporterede gas, og for gasser, som er klassificeret under en n.o.s.-betegnelse, tillige den tekniske betegnelse ¹⁸ for gassen,
- dato (måned og år) for næste prøvning i overensstemmelse med punkterne 6.8.2.4.3 og 6.8.3.4.13,

Følgende oplysninger skal være anført enten på selve MEGC'en eller på en mærkeplade:

- ejerens eller brugerens navn,
- antal elementer,
- elementernes totale kapacitet, ¹⁹
- tilladt vægt i lastet tilstand, ¹⁹
- tankkoden i henhold til attesten for typegodkendelsen (se punkt 6.8.2.3.1) med MEGC'ens faktiske prøvningstryk,
- den officielle godsbetegnelse for den i MEGC'en transporterede gas, og for gasser, som er klassificeret under en n.o.s.-betegnelse, tillige den tekniske betegnelse ¹⁸ for gassen,
- og for MEGC'er påfyldt efter vægt:
- taravægt. ¹⁹

6.8.3.5.12

Rammen på en batterivogn eller en MEGC skal være forsynet med en mærkeplade nær ved fyldningsstedet, der angiver:

- maksimalt tilladt fyldningstryk ¹⁹ ved 15 °C for elementer til komprimerede gasser,
- den officielle godsbetegnelse for gassen i overensstemmelse med kapitel 3.2 og den tekniske betegnelse ¹⁸ for gasser, som er klassificeret under en n.o.s.-betegnelse,

og derudover for fordråbede gasser:

- maksimalt tilladt fyldningsvægt pr. element. ¹⁹

6.8.3.5.13

Flasker, rør, trykfade og flasker, som er en del af flaskebatterier, skal være mærket i overensstemmelse med underafsnit 6.2.2.7. Den enkelte beholder behøver ikke at være mærket med faresedler, som det kræves i kapitel 5.2.

Batterivogne og MEGC'er skal være forsynet med faresedler og faretavler i overensstemmelse med kapitel 5.3.

6.8.3.6

Bestemmelser for batterivogne og MEGC'er, som er konstrueret, fremstillet og prøvet i overensstemmelse med standarder, der henvises til

(Reserveret)

6.8.3.7

Bestemmelser for batterivogne og MEGC'er, som ikke er konstrueret, fremstillet og prøvet i overensstemmelse med ovennævnte standarder

Med henblik på at vise videnskabelige og tekniske fremskridt, eller hvor der ikke findes nogen standard i 6.8.3.6, eller med henblik på at behandle specifikke aspekter, der ikke er omhandlet af en standard i 6.8.3.6, kan den kompetente myndighed anerkende anvendelse af en teknisk standard, som giver samme sikkerhedsniveau. Batterivogne og MEGC'er skal dog overholde minimumskravene i 6.8.3.

I typegodkendelsen skal det udstedende organ specificere proceduren for periodisk eftersyn, hvis standarderne, der henvises til i afsnit 6.2.2, 6.2.4 eller underafsnit 6.8.2.6, ikke kan finde anvendelse eller ikke skal finde anvendelse.

Den kompetente myndighed skal sende en liste over anerkendte tekniske koder til OTIF's sekretariat. Listen skal indeholde følgende oplysninger: navn og dato for koden, kodens formål samt oplysninger om, hvor den kan fås. Sekretariatet skal gøre disse oplysninger offentligt tilgængelige på sin hjemmeside.

En standard, som er godkendt til henvisning i en kommende udgave af RID, kan godkendes af den kompetente myndighed til anvendelse uden underretning af OTIF's sekretariat.

6.8.4 Særlige bestemmelser

Anm.: 1. For væsker med et flammepunkt på højst 60 °C og brandfarlige gasser, se punkterne 6.8.2.1.26, 6.8.2.1.27 og 6.8.2.2.9.

2. I afsnit 6.8.5 beskrives kravene til tanke underlagt trykprøvning på minimum 1 MPa (10 bar) eller tanke beregnet til transport af kølede, fordråbede gasser.

Følgende særlige bestemmelser finder anvendelse, når de er angivet i kolonne (13) i tabel A i kapitel 3.2:

a) Konstruktion (TC)

TC1 Kravene i afsnit 6.8.5 finder anvendelse på disse råtankes materialer og konstruktion.

TC2 Råtanke og disses udstyr skal være fremstillet af aluminium med en renhedsgrad på mindst 99,5 % eller af egnet stål, der ikke kan forårsage nedbrydning af hydrogenperoxid. Hvis råtankene er fremstillet af aluminium med en renhedsgrad på mindst 99,5 %, behøver vægtykkelsen ikke at være over 15 mm, selv om beregningen i henhold til punkt 6.8.2.1.17 giver en højere værdi.

TC3 Råtankene skal være fremstillet af austenitisk stål.

TC4 Råtanke skal have en emaljebelægning eller tilsvarende beskyttende foring, hvis råtankens materiale angribes af UN 3250 chloreddikesyre, smeltet.

TC5 Råtanke skal have blyforing på mindst 5 mm eller en tilsvarende foring.

TC6 Hvis tanke skal være fremstillet af aluminium, skal det være aluminium med en renhedsgrad på mindst 99,5 %. Vægtykkelsen behøver ikke være over 15 mm, selv om beregningen i henhold til punkt 6.8.2.1.17 giver en højere værdi.

TC7 [\(ingen bestemmelser\)](#)

b) Udstyr (TE)

TE1 (Slettet)

TE2 (Slettet).

TE3 Derudover skal tankene opfylde følgende krav. Opvarmningsanordningen må ikke gå ind i selve tanken, men skal være anbragt uden på tanken. Det er dog tilladt at forsyne rør til udtømmning af fosfor med en opvarmningskappe. Kappens opvarmningsanordning skal være indstillet på en sådan måde, at phosphorets temperatur ikke overstiger råtankens fyldningstemperatur. Andre rørsystemer skal være ført ind gennem tankens øverste del. Alle åbninger skal være anbragt over phosphorets maksimalt tilladte niveau og skal kunne lukkes fuldstændigt med aflåselige hætter.

Tanken skal være forsynet med en måleanordning til kontrol af phosphorets niveau, og, hvis der anvendes vand som beskyttelsesmiddel, et fast mærke, der angiver den maksimalt tilladte vandstand.

TE4 Råtanke skal være forsynet med varmeisolering af svært antændeligt materiale.

TE5 Hvis råtanke er forsynet med varmeisolering, skal isoleringsmaterialet være svært antændeligt materiale.

TE6 Tanke kan være forsynet med en anordning, som er konstrueret således, at anordningen ikke kan tilstoppes af det stof, som transporteres, og som forhindrer væske i at slippe ud og dannelse af over- eller undertryk i råtanken.

TE7 Råtankens tømningssystem skal være forsynet med to seriemonterede, men uafhængige lukkeanordninger. Den ene skal være en indvendig hurtiglukkende typegodkendt stopventil, og den anden en udvendig stopventil. Der skal være anbragt en ventil i hver ende af tømningrøret. Der skal være anbragt en blindflange eller en anordning, der giver samme sikkerhed, over alle udvendige stopventiler. Hvis tømningrøret rives af, skal den indvendige stopventil blive siddende på råtanken i lukket tilstand.

TE8 Forbindelserne til de udvendige rørstudse på tankene skal være fremstillet af materialer, som ikke kan medføre nedbrydning af hydrogenperoxid.

TE9 Tankene skal i deres øverste del være forsynet med en lukkeanordning, som forhindrer dannelse af overtryk i råtankens indre som følge af nedbrydning af de transporterede stoffer og forhindrer væske i at slippe ud samt fremmedlegemer i at trænge ind i råtanken.

TE10 Lukkeanordningerne på tanke skal være konstrueret på en sådan måde, at anordningerne ikke kan tilstoppes af størknet stof under transporten.

Hvis tankene er omgivet af et varmeisolerende stof, skal dette være uorganisk og helt frit for brændbare materialer.

TE11 Råtankene og disses betjeningsudstyr skal være konstrueret på en sådan måde, at de forhindrer fremmede stoffer i at slippe ind, væske i at slippe ud eller dannelse af farligt overtryk inden i råtanken som følge af nedbrydning af de transporterede stoffer. En sikkerhedsventil, der forhindrer indtrængen af fremmedlegemer, opfylder også denne bestemmelse.

TE12 Tanke skal være forsynet med varmeisolering, der opfylder kravene i punkt 6.8.3.2.14. Solskærmen og dele af tanken, der ikke dækkes af denne, eller det yderste lag af hele isoleringen, skal være overstrøget med hvid maling eller udført i blankt metal. Malingen skal rengøres før hver transport og fornyes, hvis den bliver gullig eller ødelægges. Varmeisoleringen skal være fri for brændbare materialer.

Tankene skal være udstyret med temperaturfølere.

Tanke skal være forsynet med sikkerhedsventiler og trykaflastningsanordninger i tilfælde af nødsituationer. Der kan endvidere anvendes vakuumventiler. Trykaflastningsanordninger skal virke ved tryk, der fastlægges i overensstemmelse med både egenskaberne i det organiske peroxid og tankens konstruktionsmæssige egenskaber. Smeltesikringer er ikke tilladt i råtanken.

Tanke skal være forsynet med fjederbelastede sikkerhedsventiler for at forhindre en væsentlig trykophugning i råtanken på grund af nedbrydningsprodukter og dampe, der frigives ved en temperatur på 50 °C. Sikkerhedsventilernes kapacitet og åbningstryk bestemmes på grundlag af prøvningerne i den særlige bestemmelse TA2. Åbningstrykket må i intet tilfælde være fastsat således, at væsken kan løbe ud af ventilerne, hvis tanken vælter.

Trykaflastningsanordninger kan være udført som fjederbelastede ventiler eller som sprængskiver, der er konstrueret til at udlufte samtlige nedbrydningsprodukter og dampe, der udvikles ved selvforstærkende nedbrydning, hvis tanken i et tidsrum på mindst en time er omgivet af flammer som beregnet efter følgende formel:

$$q = 70961 \times F \times A^{0,82}$$

Hvor

q = varmeabsorption [W]

A = fugtet areal [m²]

F = Isoleringsfaktor [-]

F = 1 for ikke-isolerede tanke;

for isolerede tanke beregnes F af følgende formel:

$$F = \frac{U(923 - T_{PO})}{47032}$$

hvor

U = K/L = isoleringens varmeoverførelseskoefficient [W m⁻² K⁻¹]

T_{PO} = Peroxidets temperatur ved udløsningsbetingelserne [K], og

K = varmeledningsevnen af isoleringslaget [W m⁻¹ k⁻¹]

L = tykkelsen af isoleringslaget [m]

Trykaflastningsanordningernes åbningstryk skal være højere end det ovenfor anførte og være baseret på prøvningsresultaterne i den særlige bestemmelse TA2. Trykaflastningsanordningens dimensioner skal være således, at det maksimale tryk i tanken på intet tidspunkt overstiger tankens prøvningstryk.

Anm.: I bilag 5 i "Manual of Tests and Criteria" er der et eksempel på en metode, som bestemmer størrelsen af en trykaflastningsventil.

For varmeisolerede tanke med en fuldstændig beklædning skal et isoleringstab på 1 % fra overfladen danne udgangspunkt for beregningen af trykaflastningsanordningernes kapacitet og indstilling.

Vakuumventiler og fjederbelastede sikkerhedsventiler på tanke skal være udstyret med en flammefælden, medmindre de stoffer, der skal transporteres og deres nedbrydningsprodukter ikke er antændelige. Der skal tages det nødvendige hensyn til nedsættelsen af ventilernes aflastningskapacitet som følge af flammefælden.

TE13 Tanke skal være varmeisoleret og forsynet med en opvarmningsanordning på ydersiden.

TE14 Tanke skal være forsynet med varmeisolering. Varmeisolering, der er i direkte kontakt med råtanken, skal have en antændelsestemperatur, der er mindst 50 °C højere end den højeste tilladte temperatur, som tanken er konstrueret til.

TE15 (Slettet)

TE16 Ingen del af en tankvogn må være af træ, medmindre det er beskyttet af et dæklag af egnet materiale. | {blank}

TE17	For aftagelige tanke ²⁰ gælder følgende bestemmelser: a) Tankene skal befæstiges på vognens understel på en sådan måde, at de ikke kan forskubbes; b) tankene må ikke være forbundet med hinanden gennem samlerør; c) hvis tankene kan rulle, skal ventiler være forsynet med beskyttelseskapper.	{blank}
TE18	(reserveret)	{blank}
TE19	(reserveret)	{blank}
TE20	Uanset at de øvrige tankkoder, som kan tillades inden for tankes hierarki efter den systematiske fremgangsmåde i punkt 4.3.4.1.2, skal tanke udstyres med en sikkerhedsventil.	
TE21	Lukkeanordningerne skal beskyttes med aflåselige hætter.	
TE22	Med henblik på at begrænse skaderne i tilfælde af rangerstød eller en ulykke skal tankvogne til transport af væsker og gasser samt batterivogne kunne absorbere en energi på mindst 800 kJ ved hjælp af elastisk eller plastisk deformation af bestemte komponenter i vognens understel eller lignende metoder (f.eks. ved anvendelse af crashelementer). Energiabsorberingen skal bedømmes i forbindelse med en kollision på et lige spor Energiabsorberingen ved hjælp af plastisk deformation må først begynde ved betingelser, der ligger ud over dem, der forekommer ved normal jernbanedrift (stød med en rangerhastighed over 12 km/t eller en individuel pufferstyrke på over 1.500 kN). Ved energiabsorbering på højst 800 kJ pr. vognende må der ikke overføres energi til råtanken, som kan fore til plastisk deformation af råtanken. Kravene i denne særlige bestemmelse betragtes som opfyldt, hvis der anvendes crashpuffere (energiabsorberingselementer), som er i overensstemmelse med punkt 7 i standarden EN 15551:2009 (Railway applications – Freight wagons – Buffers), og hvis vognens karosseri opfylder punkterne 6.3 og 8.2.5.3 i standarden EN 12663-2:2010 (Railway applications – Structural requirements of railway vehicle bodies – Part 2: Freight wagons).	(Reserved)
TE23	Tanke skal være forsynet med en anordning, som er konstrueret således, at anordningen ikke kan tilstoppes af det stof, som transporteres, og som forhindrer væske i at slippe ud og dannelse af over- eller undertryk i råtanken.	
TE24	(Slettet)	

²⁰ Se definitionen i afsnit 1.2.1.

TE25 Tankvognes råtanke skal desuden beskyttes med mindst en af nedenstående foranstaltninger for at forhindre opklating (lodret eksning af pufferne) og afsporing eller for i nødstilfælde at begrænse skaden i tilfælde af opklating:

Foranstaltninger, der skal forhindre opklating

a) Anordning til beskyttelse mod opklating

Anordningen til beskyttelse mod opklating skal sikre, at vognenes understel forbliver i samme vandrette niveau. Følgende krav skal være opfyldt:

- Anordningen til beskyttelse mod opklating må ikke påvirke vognenes normale drift (f.eks. kurvegennemkørsel, sammenkoblingsområde (Berner firkant), rangerhåndtag). Anordningen til beskyttelse mod opklating skal tillade, at en anden vogn udstyret med en opklatingsbeskyttelsesanordning frit kan køre gennem kurve i en kurveradius på 75 m radius).
- Anordningen til beskyttelse mod opklating må ikke påvirke pufferens normale funktion (elastisk eller plastisk deformation) (se også den særlige bestemmelse TE22 i afsnit 6.8.4 (b)).
- Anordningen til beskyttelse mod opklating skal fungere uafhængigt af de pågældende vognes lastbetingelser og slidtilstand.
- Anordningen til beskyttelse mod opklating skal kunne modstå en lodret kraftpåvirkning (opad eller nedad) på 150 kN.
- Anordningen til beskyttelse mod opklating skal fungere uafhængigt af, om den pågældende anden vogn er udstyret med en anordning til beskyttelse mod opklating. Opklatingsbeskyttelsesanordningerne må ikke gensidigt kunne hindre hinandens funktion.
- Forøgelsen af udhængen til fastgørelse af anordningen til beskyttelse mod opklating skal være under 20 mm.
- Opklatingsbeskyttelsesanordningens bredde skal være mindst den samme som pufferskivens bredde (bortset fra den opklatingsbeskyttelsesanordning, der er placeret over venstre trin, som ikke må overlape rangerpersonalets frie arbejdsområde men skal dække pufferskivens maksimale bredde).
- Der skal være placeret en anordning til beskyttelse mod opklating over hver puffer.
- Anordningen til beskyttelse mod opklating skal tillade anbringelse af puffer, som er foreskrevet i UIC-fiche 573²⁰ (Tekniske betingelser for konstruktion af tankvogne) og må ikke hindre vedligeholdelsesarbejde.
- Anordningen til beskyttelse mod opklating skal konstrueres på en sådan måde, at risikoen for gennembrydning af tankens ende ikke øges i tilfælde af rangerstød.

TE25 Foranstaltninger til begrænsning af skaden i tilfælde af opklating (lodret eksning af pufferne)
(forts.)

- b) Forøgelse af vægtykkelsen i tankens ender eller anvendelse af andre materialer med større energiabsorberingskapacitet.

I dette tilfælde skal tankendernes vægtykkelse være mindst 12 mm.

I tanke til transport af gasser UN 1017 chlor, UN 1749 chlortrifluorid, UN 2189 dichlorsilan, UN 2901 bromchlorid og UN 3057 trifluoracetylchlorid skal tankendernes vægtykkelse i dette tilfælde være mindst 18 mm.

- c) Sandwich cover til tankender

Hvis beskyttelsen består af en flerslagskonstruktion (sandwich cover), skal den dække hele tankendernes areal og have en specifik energiabsorberingskapacitet på mindst 22 kJ (svarende til en vægtykkelse på 6 mm), som skal vurderes i overensstemmelse med metoden beskrevet i Anneks B til standarden EN 13094 "Tanks for the transport of dangerous goods - Metallic tanks with a working pressure not exceeding 0.5 bar - Design and construction". Hvis korrosionsrisikoen ikke kan elimineres med konstruktionsmæssige foranstaltninger, skal der være mulighed for at foretage eftersyn af tankendens udvendige væg, f.eks. ved hjælp af en aftagelig afdækning.

- d) Beskyttelsesplade i hver ende af vognen

Hvis der anvendes en beskyttelsesplade i begge ender af vognen, gælder følgende krav:

- beskyttelsespladen skal dække den pågældende tanks bredde og tankens højde. Desuden skal beskyttelsespladen i hele pladens højde være mindst lige så bred som den afstand, der defineres af pufferskivernes yderkant,
- beskyttelsespladens højde, målt fra pufferplankens øverste kant skal dække
 - enten to tredjedele af tankens diameter
 - eller mindst 900 mm og skal derudover være udstyret med en stopanordning for opstigende puffer ved den øverste kant,
- beskyttelsespladen skal have en mindstevægtykkelse på 6 mm;
- beskyttelsespladen og dens fastgørelsespunkter skal være konstrueret på en sådan måde, at risikoen for at tankenderne gennembrydes af beskyttelsespladen minimeres.

Vægtykkelserne angivet i b), c) og d) ovenfor gælder for referencestål. Hvis der anvendes andre materialer, bortset fra konstruktionsstål, skal den tilsvarende tykkelse beregnes i overensstemmelse med formlen i punkt 6.8.2.1.18. De værdier, der skal anvendes for R_m og A , skal være mindsteværdier i henhold til materiale-

standarder.

c) Typegodkendelse (TA)

- TA1** Tankene må ikke godkendes til transport af organiske stoffer.
- TA2** Dette stof kan transporteres i [tankvogne](#) eller tankcontainere i overensstemmelse med de bestemmelser, der er fastsat af den kompetente myndighed i oprindelseslandet, såfremt denne myndighed på grundlag af nedenstående prøvninger erklærer, at en sådan transport kan ske forsvarligt. Såfremt oprindelseslandet ikke er en [RID-kontraherende stat](#), skal betingelserne godkendes af den kompetente myndighed i den første [RID-kontraherende stat](#), der berøres af forsendelsen.
- For typegodkendelse skal der foretages prøvninger med henblik på at:
- påvise foreneligheden for alle materialer, der normalt kommer i berøring med stoffet under transporten,
 - fremskaffe data, der muliggør konstruktion af trykaflastningsanordningerne og sikkerhedsventilerne under hensyntagen til tankens konstruktionsmæssige egenskaber, og
 - fastlægge alle særlige krav, der er nødvendige for sikker transport af stoffet.
- Prøvningsresultaterne skal indgå i rapporten om typegodkendelse.
- TA3** Dette stof må kun transporteres i tanke med tankkoden LGAV eller SGAV. Hierarkiet i punkt 4.3.4.1.2 finder ikke anvendelse.
- TA 4** Overensstemmelsesprocedurerne i afsnit 1.8.7 skal anvendes af den kompetente myndighed, dens repræsentant eller kontrolorgan i henhold til underafsnit [1.8.6.2](#), [1.8.6.4](#), [1.8.6.5](#) og [1.8.6.8](#) og i overensstemmelse med EN ISO/IEC 17020:2004 type A.
- d) Prøvning (TT)
- TT1** Tanke af ren aluminium skal underkastes den første og de periodiske hydrauliske trykprøvninger ved et tryk på kun 250 kPa (2,5 bar) (overtryk).
- TT2** En sagkyndig godkendt af den kompetente myndighed skal hvert år foretage en indvendig undersøgelse af tilstanden af tankenes foring.
- TT3** [\(Reserveret\)](#) Uanset kravene i punkt 6.8.2.4.2 skal der foretages periodisk eftersyn mindst hvert ottende år. Eftersynet skal omfatte prøvning af vægtykkelsen ved hjælp af egnede instrumenter. For disse tanke skal tæthedsprøvning og kontrol i overensstemmelse med punkt 6.8.2.4.3 finde sted mindst hvert fjerde år.
- TT4** [Tankene skal undersøges for korrosionsbestandighed mindst:](#)
[hvert fjerde år](#) | [hvert 2½ år](#)
[med egnede apparater \(f.eks. ultralyd\)](#)
- TT5** Den hydrauliske trykprøvning skal finde sted mindst :
 hvert tredje år | hvert 2½ år.
- TT6** De periodiske prøvninger, herunder den hydrauliske trykprøvning, skal finde sted mindst
[hvert fjerde år](#) | {blank}
- TT7** Uanset kravene i punkt 6.8.2.4.2 kan det periodiske indvendige eftersyn erstattes af et program, som er godkendt af den kompetente myndighed.
- TT8** Tanke med den korrekte godsbetegnelse, der kræves for betegnelsen UN 1005 AMMONIAK, VANDFRI, som er mærket i henhold til punkt 6.8.3.5.1-6.8.3.5.3, og fremstillet af finkornstål med en flydespænding på mere end 400 N/mm² i henhold til materialestandarden skal ved hver periodisk prøvning i henhold til punkt 6.8.2.4.2 underkastes magnetpulverprøvninger for at opdage overflade-revner.
- Hvad angår den nedre del af hver råtank skal mindst 20 % af længden på hver svejseøm i rundt-gående retning og i længderetning samt alle svejseømme ved stutser og alle reparations- og slibe-områder efterses.
- Hvis mærkningen af stoffet på tanken og/eller tankens tavle fjernes, skal en undersøgelse med magnetpulver udføres, og disse handlinger skal registreres i den undersøgelsesattest, som er vedhæftet tankjournalen.
- TT9** Med hensyn til eftersyn og prøvninger (herunder overvågning af fremstillingen) skal procedurerne i afsnit 1.8.7 anvendes af den kompetente myndighed, dens repræsentant eller kontrolorgan i henhold til underafsnit [1.8.6.2](#), [1.8.6.4](#), [1.8.6.5](#) og [1.8.6.8](#) og i overensstemmelse med EN ISO/IEC

17020:2004 type A

e) Mærkning (TM)

Anm.: Disse oplysninger skal være på godkendelseslandets officielle sprog, og hvis dette sprog ikke er fransk, tysk, italiensk eller engelsk, da tillige på fransk, tysk, italiensk eller engelsk, medmindre andet er bestemt i eventuelle aftaler indgået mellem de af transporten berørte lande.

- TM1** Ud over oplysningerne i punkt 6.8.2.5.2 skal tankene være forsynet med følgende påskrift: «**Må ikke åbnes under transport. Risiko for selvantændelse**». (Se også ovenstående anmærkning).
- TM2** Ud over oplysningerne i punkt 6.8.2.5.2 skal tankene være forsynet med følgende påskrift: «**Må ikke åbnes under transport. Udvikler brandfarlige gasser ved kontakt med vand**». (Se også ovenstående anmærkning).
- TM3** Tanke skal også, på den mærkeplade som er beskrevet i punkt 6.8.2.5.1, påføres den officielle godsbetegnelse for de godkendte stoffer og den maksimalt tilladte belastning af tanken i kg.
- Lastgrænserne i henhold til punkt 6.8.2.5.2 skal fastlægges under hensyntagen til tankens højst tilladelige fyldning afhængig af det transporterede stof. | {blank}
- TM4** På tanke skal mærkepladen, som er beskrevet i punkt 6.8.2.5.2, være præget eller på lignende måde mærket med følgende yderligere oplysninger: den kemiske betegnelse med den godkendte koncentration af det omhandlede stof. Disse oplysninger kan også anføres direkte på selve råtankens vægge, hvis væggene er forstærket således, at råtankens styrke ikke svækkes.
- TM5** Ud over oplysningerne i punkt 6.8.2.5.1 skal tankene mærkes med dato (måned, år) for den seneste periodiske prøvning af råtankens indvendige tilstand.
- TM6** På tankvogne skal anbringes en orangefarvet stribe som angivet i afsnit 5.3.5. | {blank}
- TM7** Trekløverssymbolet for strålingsfare, som er beskrevet i punkt 5.2.1.7.6, skal præges eller på lignende måde anføres på den mærkeplade, der er beskrevet i punkt 6.8.2.5.1. Symbolet kan præges direkte på selve råtankens vægge, hvis væggene er forstærket således, at råtankens styrke ikke svækkes.

6.8.5 Bestemmelser for materialer til og konstruktion af tanke til tankvogne og tankcontainere, for hvilke der kræves trykprøvning ved mindst 1 MPa (10 bar), eller som skal kunne transportere kølede, fordråbede gasser hørende til klasse 2

6.8.5.1 Materialer og råtanke

6.8.5.1.1

a) Råtanke beregnet til transport af:

- komprimerede, kølede gasser eller opløste gasser hørende til klasse 2,
- UN 1380, 2845, 2870, 3194 og 3391 til 3394 hørende til klasse 4.2 og
- UN 1052 hydrogenfluorid, vandfrit og UN 1790 flussyre, med mere end 85 % hydrogenfluorid hørende til klasse 8

skal være fremstillet af stål.

b) Råtanke fremstillet af finkornstål til transport af:

- ætsende gasser i klasse 2 og UN 2073 ammoniak, opløsning, og
- UN 1052 hydrogenfluorid, vandfrit og UN 1790 flussyre, med mere end 85% hydrogenfluorid i klasse 8

skal være varmebehandlet med henblik på at udligne varmespænding.

Varmebehandlingen kan udelades, hvis

1. der ikke er risiko for spændingskorrosion, og
2. gennemsnitsværdien for prøvninger af slagsejheden i svejsematerialet, overgangszonen og grundmaterialet, hver gang opnået med tre prøveemner, udgør mindst 45 J i gennemsnit. Som prøveemne anvendes et ISO-V-prøveemne. Grundmaterialet prøves på "tværs" af valseretning.

gen. I svejsematerialet og overgangszonen skal kærvens beliggenhed S vælges i hhv. midten af svejsematerialet og midten af overgangszonen. Prøvningen skal udføres ved den laveste arbejdstemperatur.

- c) Råtanke til transport af kølede, fordråbede gasser hørende til klasse 2 skal være fremstillet af stål, aluminium, aluminiumslegering, kobber eller kobberlegering (f.eks. messing). Råtanke, der er fremstillet af kobber eller kobberlegering, må dog kun anvendes til gasser, der ikke indeholder acetylen; dog må ethylen indeholde højst 0,005 % acetylen.
- d) Der må kun anvendes materialer, der er egnet ved den højeste og laveste arbejdstemperatur for råtankene samt disses beslag og tilbehør.

6.8.5.1.2 Til fremstilling af råtanke kan følgende materialer anvendes:

- a) stål, som ikke har tilbøjelighed til sprøbrud ved den laveste arbejdstemperatur (se punkt 6.8.5.2.1):
 - konstruktionsstål (dog ikke til kølede, fordråbede gasser hørende til klasse 2),
 - finkornstål, ned til en temperatur på -60 °C,
 - nikkelstål (med 0,5 - 9 % nikkel), ned til en temperatur på -196 °C, afhængig af nikkelindholdet, og
 - austenitisk chrom-nikkelstål, ned til en temperatur på -270 °C.
- b) aluminium med en renhedsgrad på mindst 99,5 % eller aluminiumslegeringer (se punkt 6.8.5.2.2),
- c) deoxideret kobber med en renhedsgrad på mindst 99,9 % eller kobberlegeringer med over 56 % kobber (se punkt 6.8.5.2.3).

6.8.5.1.3 a) Råtanke af stål, aluminium eller aluminiumslegering skal være sømløse eller svejste.

b) Råtanke af austenitisk stål, kobber eller kobberlegering kan være hårdt loddede.

6.8.5.1.4 Beslag og tilbehør kan enten være skruet fast til råtanken eller være fastgjort på følgende måde:

- a) råtanke af stål, aluminium eller aluminiumslegering: ved svejsning,
- b) råtanke af austenitisk stål, kobber eller kobberlegering: ved svejsning eller hård lodning.

6.8.5.1.5 Råtankene skal være af en sådan konstruktion og være fastgjort til [vognens understel](#) eller containerrammen på en sådan måde, at afkøling af de bærende dele, så de bliver skrøbelige, med sikkerhed undgås. Fastgørelsesanordninger på råtankene skal være af en sådan konstruktion, at de bevarer de nødvendige mekaniske egenskaber, selv ved råtankens laveste arbejdstemperatur.

6.8.5.2 Prøvningsbestemmelser

6.8.5.2.1 Råtanke af stål

Materialer til fremstilling af råtanke og svejsesømme skal ved den laveste arbejdstemperatur, dog mindst ved -20 °C, opfylde nedenstående krav til slagsejhed:

- Prøvningen skal udføres med prøvestykker med V-formet kær.
 - Minimumslagsejheden (se punkterne 6.8.5.3.1 - 6.8.5.3.3) for prøvestykker, hvis længdeakse er vinkelret på valseretningen, og som har en V-formet kær (i overensstemmelse med standarden ISO R 148) vinkelret på pladeoverfladen, skal være 34 J/cm² for konstruktionsstål, (der som følge af gældende ISO-standarder kan prøves med prøvestykker, hvis længdeakse går i valseretningen), finkornstål, legeret ferritisk stål Ni < 5 %, legeret ferritisk stål 5 % ≤ Ni ≤ 9 % eller austenitisk chrom-nikkelstål.
- Når det drejer sig om austenitstål, skal kun svejsesømmen underkastes prøvning af slagsejhed.
- For arbejdstemperaturer på under -196 °C skal prøvningen af slagsejheden udføres ved -196 °C og ikke ved den laveste arbejdstemperatur.

6.8.5.2.2 Råtanke af aluminium eller aluminiumslegering

Sømmene på råtanke skal overholde de krav, der er fastsat af den kompetente myndighed.

6.8.5.2.3 Råtanke af kobber eller kobberlegering

Det er ikke nødvendigt at prøve, om slagsejheden er tilstrækkelig stor.

6.8.5.3 Prøvning af slagsejhed

6.8.5.3.1 For plader med en tykkelse på under 10 mm, men mindst 5 mm, anvendes prøvestykker med et tværsnit på 10 mm × e mm, hvor «e» angiver pladetykkelsen. Bearbejdning ned til 7,5 mm eller 5 mm er tilladt, såfremt dette er nødvendigt. I hvert enkelt tilfælde kræves dog en minimumsværdi på 34 J/cm².

Anm.: På plader med en tykkelse på under 5 mm og disses svejsesømme er prøvning af slagsejhed ikke nødvendig.

- 6.8.5.3.2**
- Prøvning af slagsejheden udføres med tre prøvestykker. Prøvestykkerne udtages vinkelret på valseretningen. Ved konstruktionsstål kan prøvestykker dog udtages i valseretningen.
 - Prøvestykker til prøvning af svejsesømmene udtages på følgende måde:

Når $e \leq 10$ mm:

Tre prøvestykker med kærven i midten af svejsningen,

Tre prøvestykker med kærven på den varmepåvirkede zone (V-kærven skal krydse smeltelinjen midt i prøvestykket),

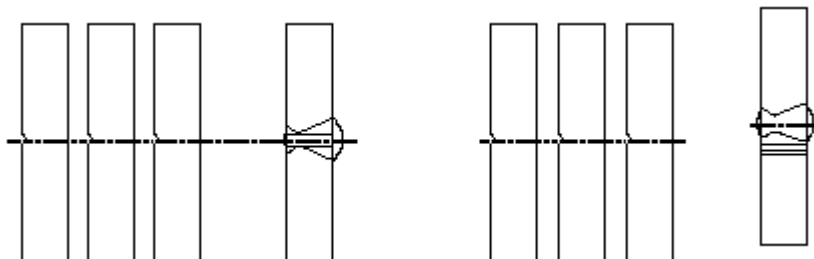

Midten af svejsningen

Varmepåvirket zone

Når $10 \text{ mm} < e \leq 20 \text{ mm}$:

tre prøvestykker fra midten af svejsningen,

tre prøvestykker fra den varmepåvirkede zone (V-kærven skal krydse smeltelinjen midt i prøvestykket),

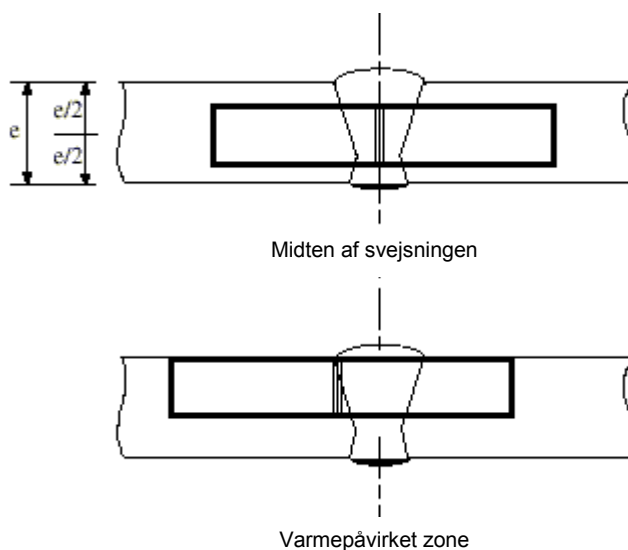

Midten af svejsningen

Varmepåvirket zone

Når $e > 20$ mm

To sæt af tre prøvestykker, et sæt fra oversiden og et sæt fra undersiden, på hvert af de nedenfor angivne punkter (V-kærven skal krydse smeltelinjen midt i de prøvestykker, der er udtaget fra den varmepåvirkede zone)

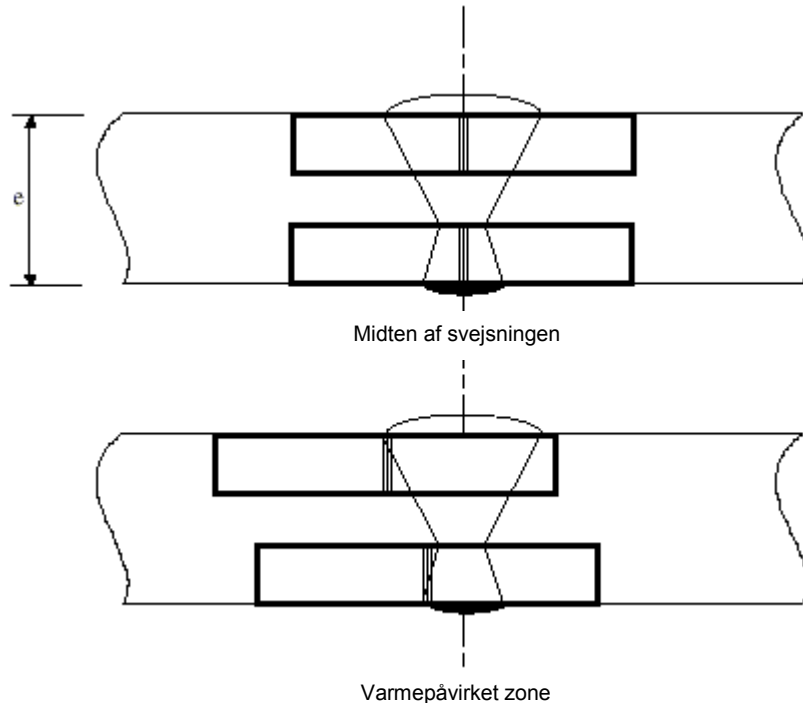

6.8.5.3.3

- For plader skal gennemsnittet af de tre prøvninger svare til minimumsværdien på 34 J/cm^2 angivet i punkt 6.8.5.2.1. Kun en af de enkelte værdier må være under minimumsværdien, og i så fald må den ikke være lavere end 24 J/cm^2 .
- For svejsninger må de gennemsnitsværdier, der opnås med de tre prøvestykker udtaget i midten af svejsningen, ikke være mindre end minimumsværdien på 34 J/cm^2 . Kun en af de enkelte værdier må være under minimumsværdien, og i så fald må den ikke være lavere end 24 J/cm^2 .
- For den varmepåvirkede zone (hvor V-kærven skal krydse smeltelinjen midt i prøvestykket) må den værdi, der opnås fra højst et af de tre prøvestykker, være under minimumsværdien på 34 J/cm^2 , dog ikke lavere end 24 J/cm^2 .

6.8.5.3.4

Hvis de foreskrevne krav i punkt 6.8.5.3.3 ikke opfyldes, må der kun foretages en enkelt omprøvning, såfremt:

- Gennemsnitsværdien for de første tre prøvninger er under minimumsværdien på 34 J/cm^2 , eller
- Mere end en af de enkelte værdier er lavere end minimumsværdien på 34 J/cm^2 , dog ikke lavere end 24 J/cm^2 .

6.8.5.3.5

Ved en omprøvning af slagsejheden for plader eller svejsninger må ingen enkelt værdi være lavere end 34 J/cm^2 . Gennemsnitsværdien af alle resultaterne ved den oprindelige prøvning og ved omprøvningen skal være lig med eller større end minimumsværdien på 34 J/cm^2 .

Ved en gentagelse af prøvningen af slagsejheden i den varmepåvirkede zone må ingen af de enkelte værdier være lavere end 34 J/cm^2 .

6.8.5.4 Henvisning til standarder

Bestemmelserne i underafsnittene 6.8.5.2 og 6.8.5.3 skal anses for at være opfyldt, hvis følgende relevante standarder er anvendt:

EN 1252-1:1998 *Cryogenic vessels - Materials - Part 1: Toughness requirements for temperature below - 80 °C.*

EN 1252-2: 2001 *Cryogenic vessels - Materials - Part 2: Toughness requirements for temperature between - 80 °C and - 20 °C.*

Kapitel 6.9 Bestemmelser for konstruktion, fremstilling, typegodkendelse, prøvning og mærkning af, samt udstyr til, fiberforstærkede plasttanke i tankcontainere og tankveksellad *

Anm.: UN-tanke og UN-MEGC'er er beskrevet i kapitel 6.7, tankvogne, aftagelige tanke, tankcontainere og tankveksellad med råtanke af metalliske materialer samt batterivogne og MEGC'er bortset fra UN-MEGC'er er beskrevet i kapitel 6.8; vedr. slamsugertanke, se kapitel 6.10.

6.9.1 Generelt

6.9.1.1 Fiberforstærkede plasttanke skal konstrueres, fremstilles og prøves i henhold til et kvalitetssikringsprogram, der er anerkendt af den kompetente myndighed. Navnlig må lamineringsarbejde og svejsning af termoplastforinger kun udføres af dertil kvalificerede personer i overensstemmelse med en procedure, der er anerkendt af den kompetente myndighed.

6.9.1.2 Hvad angår konstruktion og prøvning af fiberforstærkede plasttanke, finder bestemmelserne i punkterne 6.8.2.1.1, 6.8.2.1.7, 6.8.2.1.13, 6.8.2.1.14 a) og b), 6.8.2.1.25, 6.8.2.1.27, samt 6.8.2.2.3 også anvendelse.

6.9.1.3 Der må ikke anvendes varmeelementer i fiberforstærkede plasttanke.

6.9.1.4 (ingen bestemmelser)

6.9.2 Fremstilling

6.9.2.1 Råtanke skal være fremstillet af egnede materialer, der er forenelige med de transporterede stoffer inden for et driftstemperaturområde på mellem $-40\text{ }^{\circ}\text{C}$ og $+50\text{ }^{\circ}\text{C}$, medmindre den kompetente myndighed i det land, hvor transporten foregår, har fastsat temperaturområder for særlige klimaforhold.

6.9.2.2 Råtanken skal bestå af følgende tre elementer:

- indvendig foring
- bærende lag
- yderlag

6.9.2.2.1 Den indvendige foring udgør råtankens indvendige overflade, der som den primære barriere er konstrueret til at være kemisk modstandsdygtig over for langvarig berøring med de transporterede stoffer, så farlige reaktioner med indholdet eller dannelse af farlige forbindelser undgås, og det bærende lag ikke svækkes pga. produkternes gennemsivning af den indvendige foring.

Den indvendige foring kan enten være en fiberforstærket plastforing eller en termoplastforing.

6.9.2.2.2 Fiberforstærkede plastforinger skal bestå af:

- a) Et overfladelag ("gellag"): Et tilstrækkeligt resinholdigt overfladelag forstærket med et fiberlag, der er foreneligt med både resin og indhold. Overfladelaget skal have et fibermasseindhold på højst 30 % og en tykkelse på 0,25 - 0,60 mm.
- b) Forstærkningslag: Et eller flere lag med en tykkelse på mindst 2 mm, der indeholder mindst 900 g/m^2 glasfibernåte eller afhuggede glasfibre med et glasmasseindhold på mindst 30 %, medmindre tilsvarende sikkerhed påvises for et lavere glasindhold.

* (DK-red): I jernbanetrafik er tankvogne med tanke af fiberforstærket plast ikke tilladt - kun tankcontainere og -veksellad.

6.9.2.2.3 Termoplastforinger skal bestå af plader af termoplastmateriale, ifølge punkt 6.9.2.3.4, svejst sammen i den ønskede form, hvorpå det bærende lag klæbes. For at opnå holdbare klæbninger mellem foring og det bærende lag anvendes et egnet klæbemiddel.

Anm.: Ved transport af brandfarlige væsker kan der være behov for yderligere tiltag i relation til den indvendige foring, i overensstemmelse med underafsnit 6.9.2.14, for at undgå statisk elektricitet.

6.9.2.2.4 Råtankens bærende lag er den del, der er særlig konstrueret, i henhold til underafnittene 6.9.2.4 - 6.9.2.6, til at modstå mekaniske påvirkninger. Denne del består normalt af flere fiberforstærkede lag, som er orienteret på bestemt måde.

6.9.2.2.5 Yderlaget er den del af råtanken, der er direkte udsat for atmosfæriske påvirkninger. Det skal bestå af et resinholdigt lag med en tykkelse på mindst 0,2 mm. Ved tykkelser på over 0,5 mm anvendes en måtte. Yderlaget skal have et glasmasseindhold på under 30 % og skal kunne modstå ydre forhold, især kortvarig berøring med det transporterede stof. Resinet skal indeholde fyldstoffer eller tilsætningsstoffer, der yder beskyttelse mod ultraviolette strålers nedbrydning af råtankens bærende lag.

6.9.2.3 Råmaterialer

6.9.2.3.1 Alle materialer, der anvendes til fremstilling af fiberforstærkede plasttanke, skal være af kendt oprindelse og have kendte specifikationer.

6.9.2.3.2 Resiner

Bearbejdningen af resinblandingen skal ske i nøje overensstemmelse med fabrikantens anbefalinger. Dette gælder hovedsagelig anvendelsen af hærdere, initiatorer og acceleratore. Resinerne kan være:

- umættede polyesterresiner
- vinylesterresiner
- epoxyresiner
- phenolresiner

Resinets deformeringsstemperatur (HDT) bestemt i henhold til standarden ISO 75-1:1993 skal være mindst 20 °C højere end tankens maksimale driftstemperatur, dog mindst 70 °C.

6.9.2.3.3 Forstærkningsfibre

Forstærkningsmaterialet i det bærende lag skal være fibre af en passende kvalitet, f.eks. glasfibre af type E eller ECR i henhold til standarden ISO 2078:1993. Til den indvendige foring kan anvendes glasfibre af type C i henhold til ISO 2078:1993. Termoplastfibre må kun anvendes til den indvendige foring, når det er påvist, at de er forenelige med det indhold, der skal transporteres.

6.9.2.3.4 Materiale til termoplastforing

Termoplastforinger, f.eks. polyvinylchlorid uden blødgørere (PVC-U), polypropylen (PP), polyvinylidenfluorid (PVDF), polytetrafluorethylen (PTFE) osv. kan anvendes som foringsmateriale.

6.9.2.3.5 Tilsætningsstoffer

Tilsætningsstoffer, der er nødvendige til behandling af resinet, f.eks. katalysatorer, acceleratore, hærdere og thixotropiske stoffer samt materialer til forbedring af tanken, f.eks. fyldstoffer, farvestoffer, pigmenter osv., må ikke svække materialet, idet der dog tages hensyn til konstruktionens forventede levetid og temperatur.

6.9.2.4 Råtanke, disses fastgørelsesanordninger, betjeningsudstyr og støtteindretninger skal være konstrueret således, at de i hele konstruktionens levetid kan modstå nedenstående påvirkninger, uden at indholdet slipper ud (med undtagelse af gasser, der slipper ud gennem eventuelle udluftningsåbninger):

- de statiske og dynamiske belastninger under normale transportforhold,
- de foreskrevne minimumsbelastninger som defineret i underafnittene 6.9.2.5 - 6.9.2.10.

6.9.2.5 Ved de i punkt 6.8.2.1.14 a) og b) angivne tryk og under påvirkning af de statiske belastninger forårsaget af et indhold med den for konstruktionen fastsatte maksimale massefylde og ved den maksimale fyldningsgrad må konstruktionsspændingen σ i længderetningen og den periferiske retning i alle råtankens lag ikke overstige følgende værdi:

$$\sigma \leq \frac{R_m}{K}$$

hvor:

R_m = Trækbrudstyrken givet ved middelværdien af prøvningsresultaterne minus to gange standardafvigelsen for prøvningsresultaterne. Prøvningerne skal i overensstemmelse med standarden EN 61:1977 udføres på mindst seks prøvestykker, der er repræsentative for konstruktionstype og udførelsesmetode.

$K = S \times K_0 \times K_1 \times K_2 \times K_3$

hvor

K er mindst 4, og

S = Sikkerhedskoefficienten. Generelt gælder, at hvis tankene i kolonne (12) i tabel A i kapitel 3.2 er angivet med en tankkode, hvor bogstavet "G" indgår på kodens anden plads (se punkt 4.3.4.1.1), skal værdien af S være lig med eller større end 1,5. Hvad angår tanke, der er beregnet til transport af stoffer, der kræver et øget sikkerhedsniveau, dvs. hvis tankene i kolonne (12) i tabel A i kapitel 3.2 er angivet med en tankkode, hvor tallet «4» indgår på kodens anden plads (se punkt 4.3.4.1.1), skal værdien af S multipliceres med faktor 2, medmindre råtanken er beskyttet mod beskadigelse ved hjælp af et komplet metalskelet med langsgående og tværgående støtteelementer.

K_0 = En faktor for forringelsen af materialets egenskaber som følge af krybning og ældning og de transporterede stoffers kemiske virkning. Denne faktor bestemmes ved følgende formel:

$$K_0 = \frac{1}{\alpha \times \beta}$$

hvor α er krybningsfaktoren, og β er ældningsfaktoren bestemt i henhold til standarden EN 978:1997 efter prøvningens udførelse i henhold til standarden EN 977:1997. Alternativt kan en forsigtigt anslået K_0 -værdi på 2 anvendes. For at bestemme α og β skal den initiale nedbøjning svare til 2σ .

K_1 = En faktor for driftstemperaturen og resinets termiske egenskaber bestemt ved følgende ligning og med en værdi på mindst 1:

$$K_1 = 1,25 - 0,0125 (HDT - 70)$$

hvor HDT er resinets deformeringsstemperatur i °C.

K_2 = En materialetræthedsfaktor. Det antages, at værdien af $K_2 = 1,75$, medmindre andet er aftalt med den kompetente myndighed. Hvad angår den dynamiske konstruktion, som beskrevet i underafsnit 6.9.2.6, antages det, at værdien af $K_2 = 1,1$.

K_3 = En hærdningsfaktor med følgende værdier:

1,1, hvor hærdning udføres ifølge en godkendt og dokumenteret proces,

1,5 i alle andre tilfælde.

6.9.2.6 Ved dynamiske belastninger som angivet i punkt 6.8.2.1.2 må konstruktionsspændingen ikke overstige den i underafsnit 6.9.2.5 angivne værdi divideret med faktor α .

6.9.2.7 Ved de i underafsnitene 6.9.2.5 og 6.9.2.6 definerede spændinger må den deraf følgende forlængelse ikke i nogen retning overstige den laveste værdi af 0,2 % eller 1/10 af resinets brudforlængelse.

6.9.2.8 Ved det fastsatte prøvningstryk, der ikke må være mindre end det relevante beregnede tryk, som angivet i punkt 6.8.2.1.14 a) og b), må den maksimale relative forlængelse i råtanken ikke være større end resinets brudforlængelse.

- 6.9.2.9** Råtanken skal underkastes kuglefaldprøven i henhold til punkt 6.9.4.3.3 uden synlige skader på inder- eller ydersiden.
- 6.9.2.10** Laminatet i samlinger, herunder endesamlinger og samlinger mellem skulpeplader eller skillevægge og råtanken, skal kunne modstå de ovenfor nævnte statiske og dynamiske belastninger. For at undgå spændingskoncentrationer i lamineringen må tilspidsningen ikke være større end 1:6.
- Forskydningsstyrken mellem laminatet og de tankkomponenter, som det er klæbet til, skal være mindst:
- $$\tau = \frac{Q}{l} \leq \frac{\tau_R}{K}$$
- hvor:
- τ_R = forskydningsstyrken ved bøjning i henhold til standarden EN ISO 14125:1998 (three points method) med en værdi på mindst $\tau_R = 10 \text{ N/mm}^2$, hvis der ikke foreligger målte værdier.
- Q = belastningen pr. enhedsbredde, som samlingen skal kunne holde til under de statiske og dynamiske belastninger.
- K = den i henhold til underafsnit 6.9.2.5 beregnede faktor for statiske og dynamiske spændinger.
- l = laminatets længde.
- 6.9.2.11** Åbninger i råtanken skal være forstærket således, at de har en mindst lige så høj sikkerhedsfaktor over for statiske og dynamiske spændinger, i henhold til underafsnit 6.9.2.5 og 6.9.2.6, som selve råtanken. Antallet af åbninger skal holdes på et minimum. Forholdet mellem akserne i ovale åbninger må ikke være over 2.
- 6.9.2.12** Hvad angår konstruktion af råtankens flanger og rør, skal der også tages hensyn til påvirkninger ved håndtering og fastgørelse af bolte.
- 6.9.2.13** Tanken skal være konstrueret således, at den uden betydeligt udslip kan holde til at være omgivet af flammer i 30 minutter, som angivet i prøvningskravene i punkt 6.9.4.3.4. Prøvning kan frafalde med den kompetente myndigheds samtykke, hvis prøvning af tilsvarende tankkonstruktioner anses for tilstrækkelig dokumentation.
- 6.9.2.14** **Særlige bestemmelser vedrørende transport af stoffer med et flammepunkt på højst 60 °C**
- Fiberforstærkede plasttanke, der anvendes til transport af stoffer med et flammepunkt på højst 60 °C, skal være konstrueret således, at statisk elektricitet i de forskellige komponentdele undgås.
- 6.9.2.14.1** Den elektriske modstand på råtankens indvendige og udvendige overflade fastslået ved måling må ikke være større end 10^9 ohm. Dette kan opnås ved hjælp af tilsætningsstoffer i resinet eller ledende plader mellem laminatlagene, som f.eks. net af metal eller kulfiber.
- 6.9.2.14.2** Modstanden ved afledning til jord fastslået ved måling må ikke være større end 10^7 ohm.
- 6.9.2.14.3** Alle råtankens komponenter skal være elektrisk forbundet med hinanden, med metaldelene i tankens betjeningsudstyr og støtteindretninger. Den elektriske modstand mellem de elektrisk forbundne dele, må ikke være større end 10 ohm.
- 6.9.2.14.4** Den elektriske modstand på overfladen og modstanden ved afledning til jord måles ved første prøvning på hver fremstillet tank eller et prøvestykke udtaget af råtanken ifølge en procedure, der er anerkendt af den kompetente myndighed.
- 6.9.2.14.5** Modstanden ved afledning til jord på hver tank måles som led i det periodiske eftersyn ifølge en procedure, der er anerkendt af den kompetente myndighed.

6.9.3 Udstyr

6.9.3.1 Kravene i punkterne 6.8.2.2.1, 6.8.2.2.2 og 6.8.2.2.4 - 6.8.2.2.8 finder anvendelse.

6.9.3.2 Desuden finder de særlige bestemmelser i afsnit 6.8.4 b) (TE) anvendelse, når de er angivet i kolonne (13) i tabel A i kapitel 3.2.

6.9.4 Typeprøvning og -godkendelse

6.9.4.1 For alle konstruktioner af fiberforstærkede plasttanke gælder, at materialer og en repræsentativ prototype skal underkastes konstruktionstypeprøvning som beskrevet nedenfor.

6.9.4.2 Materialeprøvning

6.9.4.2.1 For de anvendte resiner bestemmes brudforlængelsen i henhold til standarden EN ISO 527-5:1997 og deformationstemperaturen i henhold til standarden ISO 75-1:1993.

6.9.4.2.2 Følgende egenskaber bestemmes for prøvestykker udtaget af råtanken. Prøvestykker fra parallel produktion må kun anvendes, såfremt det ikke er muligt at udtage prøvestykker af råtanken. Inden prøvning skal al foring fjernes.

Prøvningen skal omfatte følgende:

- Tykkelsen af laminaterne i råtankens midtervæg og ender.
- Glasmasseindholdet og glassets sammensætning samt forstærkningslagenes retning og opbygning.
- Trækbrudstyrke, brudforlængelse og elasticitetsmodul i henhold til standarden EN ISO 527-5:1997 i belastningsretningen. Desuden skal resinets brudforlængelse påvises ved hjælp af ultralyd.
- Bøjningsstyrke og nedbøjning fastslået ved bøjekrybningsprøven i henhold til standarden ISO 14125:1998 i et tidsrum på 1.000 timer ved anvendelse af et prøvestykke, der er mindst 50 cm bredt, og en understøtningsafstand på mindst 20 gange væggens tykkelse. Desuden skal krybningsfaktoren α og ældningsfaktoren β bestemmes ved denne prøve og i henhold til standarden EN 978:1997.

6.9.4.2.3 Forskydningsstyrken mellem laminater i samlinger måles ved trækprøvning af repræsentative prøvestykker i henhold til standarden EN ISO 14130:1997.

6.9.4.2.4 Råtankens kemiske forenelighed med de transporterede stoffer skal påvises ved en af følgende metoder med den kompetente myndigheds samtykke. Alle aspekter af foreneligheden mellem råtankens og dens udstyrs materialer og de transporterede stoffer skal påvises, f.eks. vedrørende den kemiske nedbrydning af råtanken, indholdets kritiske reaktioner og farlige reaktioner mellem tank og indhold.

- For at konstatere en eventuel nedbrydning af råtanken skal repræsentative prøvestykker af råtanken omfattende en eventuel indvendig foring med svejsninger underkastes prøven for kemisk forenelighed i henhold til standarden EN 977:1997 i et tidsrum på 1.000 timer ved 50 °C. Reduktionen af styrke og elasticitetsmodul i forhold til et ubrugt prøvestykke målt ved bøjepróven i henhold til standarden EN 978:1997 må ikke overstige 25 %. Revner, bobler, grubetæring, spaltning af lag og foringer samt overfladeruhed kan ikke accepteres.
- Attesterede og dokumenterede data vedrørende positive erfaringer med foreneligheden mellem de stoffer, der skal påfyldes, og de af råtankens materialer, som de kommer i berøring med under givne relevante driftsforhold, f.eks. temperatur og tidspunkt.
- Tekniske data, der er offentliggjort i relevant litteratur, relevante standarder eller andre kilder, og som accepteres af den kompetente myndighed.

6.9.4.3 Typeprøvning

En repræsentativ prototypetank skal prøves som angivet nedenfor. Betjeningsudstyret kan om nødvendigt erstattes med andre dele.

6.9.4.3.1 Det skal kontrolleres, om prototypen overholder specifikationen for konstruktionstypen. Dette omfatter indvendigt og udvendigt visuelt eftersyn og måling af hoveddimensionerne.

6.9.4.3.2 Prototypen, som skal være forsynet med manometer alle steder, hvor der kræves sammenligning med konstruktionsberegningen, skal udsættes for følgende belastninger, og deformationerne skal registreres:

- Fyldes med vand til den maksimale fyldningsgrad. Måleresultaterne anvendes til kalibrering af konstruktionsberegningen i henhold til underafsnit 6.9.2.5.
- Fyldes med vand til den maksimale fyldningsgrad og udsættes for acceleration i alle tre retninger ved hjælp af køre- og bremseøvelser, hvor prototypen er fastgjort til [en vogn](#). Med henblik på sammenligning med konstruktionsberegningen i henhold til underafsnit 6.9.2.6 skal de registrerede tryk ekstrapoleres i forhold til den i punkt 6.8.2.1.2 krævede accelerationskvotient og måles.
- Fyldes med vand og udsættes for det angivne prøvningstryk. Under denne belastning må råtanken ikke vise tegn på synlige skader eller udslip.

6.9.4.3.3 Prototypen skal underkastes kuglefaldprøven i henhold til standarden EN 976-1:1997, nr. 6.6. Der må ikke opstå synlige skader på tankens inder- eller yderside.

6.9.4.3.4 Prototypen, med betjeningsudstyr og støtteindretninger, fyldt med vand til 80 % af sin maksimale kapacitet skal i 30 minutter være omgivet af flammer fra en brændende sø af fyringsolie eller anden type ild med samme effekt. Søens dimensioner skal overstige tankens med mindst 50 cm i hver retning, og afstanden mellem brændstofniveau og tank skal være mellem 50 og 80 cm. Den del af tanken, der forbliver under væskniveau, inkl. åbninger og lukninger, skal forblive tæt; det må dog dryppe fra den.

6.9.4.4 Typegodkendelse

6.9.4.4.1 Den kompetente myndighed eller et organ udpeget af denne skal for hver ny type tank udstede en godkendelsesattest, der bekræfter, at konstruktionen er egnet til det tilsigtede formål og opfylder konstruktions- og udstyrskravene i dette kapitel og de særlige bestemmelser vedrørende de transporterede stoffer.

6.9.4.4.2 Godkendelsen baseres på beregningen og prøvningsrapporten, herunder alle resultater af materiale- og prototypeprøvning og en sammenligning med konstruktionsberegningen, og skal indeholde henvisning til konstruktionstypespecifikationen og kvalitetssikringsprogrammet.

6.9.4.4.3 Godkendelsen skal omfatte de stoffer eller stofgrupper, der er forenelige med råtanken. Deres kemiske betegnelser eller den tilsvarende samlebetegnelse (se underafsnit 2.1.1.2) samt deres klasse og klassifikationskode skal angives.

6.9.4.4.4 Endvidere skal den omfatte de angivne konstruktions- og tærskelværdier (f.eks. levetid, driftstemperaturområde, arbejds- og prøvningstryk samt materialedata) og alle forholdsregler, der skal træffes i forbindelse med fremstilling, prøvning, typegodkendelse, mærkning og anvendelse af tanke, som er fremstillet i overensstemmelse med den godkendte konstruktionstype.

6.9.5 Eftersyn

6.9.5.1 For alle tanke, der er fremstillet i henhold til den godkendte konstruktion, udføres materialeprøvning og eftersyn som beskrevet nedenfor.

6.9.5.1.1 På prøvestykker udtaget af råtanken udføres materialeprøvningen ifølge punkt 6.9.4.2.2, undtagen trækprøven og med en afkortning af bøjekrybningsprøvens varighed til 100 timer. Prøvestykker fra parallel produktion må kun anvendes, såfremt det ikke er muligt at udtage prøvestykker af råtanken. De godkendte konstruktionsværdier skal overholdes.

6.9.5.1.2 Råtanke og deres udstyr skal enten samlet eller hver for sig underkastes et eftersyn, inden de tages i brug. Dette eftersyn skal omfatte:

- kontrol af overensstemmelse med den godkendte konstruktion
- kontrol af konstruktionsmæssige egenskaber
- en indvendig og en udvendig undersøgelse
- hydraulisk trykprøvning ved det på pladen angivne prøvningstryk i overensstemmelse med punkt 6.8.2.5.1
- kontrol af udstyrets funktion
- tæthedsprøvning, hvis råtanken og dens udstyr er trykprøvet hver for sig

- 6.9.5.2** Hvad angår periodisk eftersyn af tankene, finder kravene i punkterne 6.8.2.4.2 - 6.8.2.4.4 anvendelse. Desuden skal eftersynet i henhold til punkt 6.8.2.4.3 omfatte en undersøgelse af råtankens indvendige stand.
- 6.9.5.3** Eftersyn og prøvning i henhold til underafsnit 6.9.5.1 og 6.9.5.2 skal udføres af en sagkyndig, der er godkendt af den kompetente myndighed. Der udstedes attester, som viser resultaterne heraf. Disse attester skal indeholde henvisning til listen over stoffer, der er godkendt til transport i denne råtank i overensstemmelse med underafsnit 6.9.4.4.
- 6.9.6** **Mærkning**
- 6.9.6.1** Kravene i underafsnit 6.8.2.5 finder anvendelse på mærkning af fiberforstærkede plasttanke, dog med følgende ændringer:
- Tankens plade kan også være lamineret til råtanken eller fremstillet af egnede plastmaterialer.
 - Konstruktionstemperaturområdet skal altid være angivet.
- 6.9.6.2** Desuden finder de særlige bestemmelser i afsnit 6.8.4 e) (TM) anvendelse, når de er angivet i kolonne (13) i tabel A i kapitel 3.2.

Kapitel 6.10 Bestemmelser for fremstilling, typegodkendelse, eftersyn og mærkning af samt udstyr til slamsugertanke

Anm.: 1. UN-tanke og UN-multielement gascontainere (UN-MEGC'er) er beskrevet i kapitel 6.7; [tankvogne](#), [aftagelige tanke](#), tankcontainere og tankveksellad med råtanke af metal samt [batterivogne](#) og MEGC'er bortset fra UN-MEGC'er er beskrevet i kapitel 6.8; [tankcontainere](#) (incl. tankveksellad) af fiberforstærket plast er beskrevet i kapitel 6.9.

2. Dette kapitel gælder tankcontainere og tankveksellad.

6.10.1 Generelt

6.10.1.1 Definition

Anm.: En tank, der helt opfylder bestemmelserne i kapitel 6.8, anses ikke for at være en slamsugertank.

6.10.1.1.1 Ved betegnelsen "beskyttet område" forstås de områder, der er placeret som følger:

- Den nedre del af tanken i en zone, der dækkes af en 60 ° vinkel på hver side af den linje, der udgør tankens laveste punkter.
- Den øvre del af tanken i en zone, der dækkes af en 30 ° vinkel på hver side af den linje, der udgør tankens højeste punkter.

6.10.1.2 Anvendelsesområde

6.10.1.2.1 De særlige bestemmelser i afsnittene 6.10.2 - 6.10.4 kompletterer eller modificerer kapitel 6.8 og finder anvendelse på slamsugertanke.

Slamsugertanke kan være udstyret med oplukkelige endebunde, hvis bestemmelserne i kapitel 4.3 tillader bundtømning for de stoffer, der skal transporteres (angivet ved bogstaverne «A» eller «B» i plads 3 i tankkoden, som er opført i kolonne (12) i tabel A i kapitel 3.2 i overensstemmelse med punkt 4.3.4.1.1).

Slamsugertanke skal opfylde alle bestemmelserne i kapitel 6.8, med undtagelse af dem, for hvilke der er særlige bestemmelser i dette kapitel. Dog finder bestemmelserne i punkterne 6.8.2.1.19 og 6.8.2.1.20 ikke anvendelse.

6.10.2 Konstruktion

6.10.2.1 Tanke skal konstrueres til et beregningstryk, der skal være lig med 1,3 gange fyldnings- eller tømningstrykket, dog mindst 400 kPa (4 bar) (overtryk). Ved transport af stoffer, hvor bestemmelserne i kapitel 6.8 fører til et højere beregningstryk, skal dette højere tryk anvendes.

6.10.2.2 Tanke skal konstrueres til at modstå et negativt indre tryk (undertryk) på 100 kPa (1 bar).

6.10.3 Udstyr

6.10.3.1 Alt udstyr skal være anbragt således, at det beskyttes mod at blive revet løs eller beskadiget under transport eller håndtering. Dette krav kan opfyldes ved at anbringe udstyret i et såkaldt "beskyttet område" (se punkt 6.10.1.1.1).

6.10.3.2 Tankes bundtømning kan være udformet som en udvendig udløbsstuds med en stopventil monteret så tæt på tanken som muligt og med yderligere en lukkeanordning, der kan være en blindflange eller tilsvarende.

6.10.3.3 Placeringen af og lukkeretningen på den/de stopventil(er), der er forbundet med tanken eller et vilkårligt rum, hvis tanken er opdelt i rum, skal være utvetydig og skal være til at kontrollere fra jorden.

- 6.10.3.4** For at hindre at indholdet slipper ud i tilfælde af beskadigelse af de udvendige fyldnings- og tømningensanordninger (rørledninger, lukkeanordninger på siden), skal den indvendige stopventil (eller eventuelt den første udvendige stopventil) og dens sæder være beskyttet mod at blive revet løs i tilfælde af ydre påvirkninger eller være konstrueret på en sådan måde, at de kan modstå sådanne. Fyldnings- og tømningensanordningerne (inklusive flanger eller skruepropper) og eventuelle beskyttelseshætter skal kunne sikres mod utilsigtet åbning.
- 6.10.3.5** Tankene kan udstyres med oplukkelige endebunde. Oplukkelige endebunde skal opfylde følgende krav:
- Endebundene skal konstrueres således, at det sikres, at de er tætte, når de er lukkede.
 - Utilsigtet åbning må ikke være mulig.
 - Såfremt åbningsmekanismen er maskinelt drevet, skal endebunden i tilfælde af energisvigt forblive sikret i lukket stilling.
 - Der skal indbygges en forseglingsanordning eller sikkerhedsanordning, der sikrer, at endebunden ikke kan åbnes, hvis der stadig er tryk i tanken. Dette gælder dog ikke maskinelt drevne endebunde, hvor bevægelsen sker via en tvangsbetjent åbningsmekanisme. I dette tilfælde skal betjeningspanelet være forsynet med en dødmandsfunktion og være anbragt på en sådan måde, at operatøren på betryggende måde til enhver tid kan følge endebundens bevægelser under åbningen og lukningen af endebunden.
 - Der skal træffes foranstaltninger til at beskytte endebunden og forhindre den i utilsigtet at åbne sig, hvis tankcontaineren eller tankvekselladet vælter.
- 6.10.3.6** Slamsugertanke, der er monteret med et forskydeligt stempel til brug ved rensning eller tømning af tanken, skal forsynes med stopanordninger, der i enhver operationel indstilling forhindrer stemplet i at blive udskudt af tanken, når en kraft svarende til tankens maksimale arbejdstryk påføres stemplet. Det maksimale arbejdstryk for tanke eller rum med pneumatisk drevet stempel må ikke overstige 100 kPa (1 bar). Det forskydelige stempel skal konstrueres på en sådan måde og af sådanne materialer, at det ikke vil udgøre en antændelseskilde, når stemplet bevæges.
- Det forskydelige stempel kan bruges som rumadskillelse, såfremt dets stilling er forsvarligt fastholdt. Hvor indretninger, der er med til at fastholde stemplet i dets stilling, sidder udvendigt på tanken, skal disse placeres på steder, der er mindst udsatte for utilsigtede beskadigelser.
- 6.10.3.7** Tankene kan udstyres med sugearme, hvis
- armen er forsynet med en indvendig eller udvendig stopventil monteret direkte på tankvæggen eller direkte på en bøjning, der er svejset på tankvæggen; et rotationskronhjul kan indføres mellem råttanken eller bøjningen og den ydre stopventil, hvis dette rotationskronhjul er placeret i det beskyttede område og stopventilkontrolanordningen er beskyttet med et hylster eller låg mod afvridning ved eksterne belastninger,
 - stopventilen omtalt under a) er anbragt på en sådan måde, at transport med ventilen i åben stilling er forhindret, og
 - armen er konstrueret på en sådan måde, at tanken ikke springer læk i tilfælde af, at armen udsættes for beskadigelse.
- 6.10.3.8** Tankene skal tillige forsynes med følgende udstyr:
- Afgangen fra en tryk-/vakuumpumpeenhed skal være anbragt på en sådan måde, at det sikres, at brandfarlige eller giftige dampe ledes til et sted, hvor de ikke udgør nogen fare.
 - En anordning, der skal forhindre en øjeblikkelig udbredelse af en flamme, skal monteres på både indtaget til og afgang fra en tryk-/vakuumpumpeenhed, som kan danne gnister, og som er monteret på en tank, der benyttes til transport af brandfarligt affald.
 - Pumper, der kan yde et positivt tryk, skal have en sikkerhedsanordning monteret i den del af rørledningen, der kan sættes under tryk. Sikkerhedsanordningen skal indstilles til at træde i funktion ved et tryk, der ikke overstiger tankens højst tilladte arbejdstryk.
 - En stopventil skal monteres mellem tanken eller udledningen fra overløbsanordningen monteret på tanken og rørledningen, der forbinder tanken og tryk-/vakuumpumpeenheden.

- e) Tanken skal være forsynet med et egnet tryk-/vakuumpumpe, der skal placeres, så det let kan aflæses af den person, som betjener tryk-/vakuumpumpeenheden. På skalaen skal en linje indikere tankens højst tilladte arbejdstryk.
- f) Tanken, eller hvert rum i tilfælde af rumopdelte tanke, skal udstyres med en niveaumåler. Skueglas kan anvendes som niveaumålere, såfremt:
 - (i) de er en del af tankvæggen og kan modstå et tryk, der svarer til det i tanken, eller hvis de er monteret udvendigt på tanken,
 - (ii) deres top- og bundforbindelser til tanken er udstyret med afspærringsventiler monteret direkte på tanken og indrettet således, at transport med ventilerne i åben stilling er forhindret,
 - (iii) de er egnede til drift ved tankens maksimale arbejdstryk, og
 - (iv) de er placeret på et sted, hvor de ikke risikerer at blive udsat for utilsigtede beskadigelser.

6.10.3.9 Råtanke til slamsugertanke skal forsynes med en sikkerhedsventil, hvor der er anbragt en sprængskive foran.

Ventilen skal automatisk åbne sig ved et tryk på mellem 0,9 og 1,0 gange den pågældende tanks prøvningstryk. Det er ikke tilladt at anvende ventiler med dødvægt eller kontravægt.

Sprængskiven skal tidligst sprænges, når ventilens startåbningstryk er nået, og senest, når dette tryk når op på prøvningstrykket i den tank, den er monteret på.

Sikkerhedsanordningerne skal kunne modstå dynamiske belastninger, herunder væskebevægelser.

Mellemrummet mellem sprængskiven og sikkerhedsventilen skal forsynes med et manometer eller en passende indikator til at påvise brist, gennemtæring eller utæthed i skiven, som kan bevirke, at sikkerhedsventilen ikke fungerer efter hensigten.

6.10.4 Eftersyn

Slamsugertanke skal underkastes en undersøgelse af den indvendige tilstand ud over prøvningerne i henhold til punkt 6.8.2.4.3 mindst hvert to og et halvt år.

Kapitel 6.11 Bestemmelser for konstruktion, fremstilling, eftersyn og prøvning af bulkcontainere

6.11.1 Definitioner

I dette afsnit betyder:

Lukket bulkcontainer: En fuldstændig lukket bulkcontainer med stift tag, sidevægge, endevægge og gulv (herunder tragtformede bunde). Begrebet omfatter bulkcontainere med et oplukkeligt tag eller en oplukkelig side- eller endevæg, som kan lukkes under transport. Lukkede bulkcontainere kan udstyres med åbninger, som giver mulighed for at udlufte dampe og gasser, og som under normale transportforhold forhindrer udledning af faste stoffer såvel som indtrængning af regnvand eller vandstænk.

Overdækket bulkcontainer: En bulkcontainer, som er åben foroven, med stiv bund (herunder tragtformede bunde), stive side- og endevægge og en ikke-stiv overdækning.

6.11.2 Anvendelsesområde og generelle bestemmelser

6.11.2.1 Bulkcontainere og deres betjeningsudstyr og støtteindretninger skal være af en sådan konstruktion og fremstilles således, at de kan modstå det indre tryk fra indholdet og belastningerne ved normal håndtering og transport, uden at containeren bliver utæt.

6.11.2.2 Såfremt der er monteret en tømningssventil, skal denne kunne fastgøres i den lukkede stilling, og hele tømningssystemet skal være tilstrækkeligt beskyttet mod beskadigelse. Ventiler med lukkeanordninger, der betjenes med håndtag, skal kunne sikres mod utilsigtet åbning, og den åbne og lukkede stilling skal være tydeligt angivet.

6.11.2.3 Kode til angivelse af forskellige typer bulkcontainere

Følgende tabel viser, hvilke koder der skal anvendes til angivelse af forskellige typer bulkcontainere:

Typer af bulkcontainere	Kode
Overdækket bulkcontainer	BK1
Lukket bulkcontainer	BK2

6.11.2.4 Af hensyn til videnskabelige eller teknologiske fremskridt kan den kompetente myndighed tage brugen af alternative ordninger, der som minimum yder den samme sikkerhed som bestemmelserne i dette kapitel, i betragtning.

6.11.3 Bestemmelser for konstruktion, fremstilling, eftersyn og prøvning af containere, som er i overensstemmelse med CSC, brugt som bulkcontainere

6.11.3.1 Konstruktion og fremstilling

6.11.3.1.1 De generelle bestemmelser for konstruktion og fremstilling i dette underafsnit anses for opfyldt, hvis bulkcontaineren opfylder kravene i standarden ISO 1496-4:1991 "*Series 1 Freight containers - Specification and testing - Part 4: Non pressurized containers for dry bulk*", og containeren er støvtæt.

6.11.3.1.2 Containere, som er konstrueret og prøvet i henhold til standarden ISO 1496-1:1990 "*Series 1 Freight containers - Specification and testing - Part 1: General cargo containers for general purposes*", skal forsynes med driftsudstyr, som (inklusive dets forbindelse til containeren) er konstrueret til at styrke endevæggene og øge modstanden mod belastninger i længderetningen, i det omfang som er nødvendigt for at opfylde de relevante prøvningskrav i standarden ISO 1496-4:1991.

6.11.3.1.3 Bulkcontainere skal være støvtætte. Hvis der anvendes en foring til at gøre containeren støvtæt, skal den være fremstillet af et egnet materiale. Det anvendte materiales styrke og foringens konstruktion skal svare til containerens kapacitet og formål. Foringens sammenføjninger og lukninger skal kunne modstå de tryk og stød, der kan forekomme under normale håndterings- og transportforhold. Foringer må ikke forringe driften af ventilationsanordninger i ventilerede bulkcontainere.

- 6.11.3.1.4** Driftsudstyret til bulkcontainere, som er konstrueret til at blive tømt ved tipping, skal kunne modstå den totale fyldningsvægt i tipperetningen.
- 6.11.3.1.5** Bevægeligt tag eller side- eller endevægge eller tagsektioner skal forsynes med låseanordninger, som omfatter sikringsanordninger, og som er konstrueret således, at den låste tilstand er synlig for en iagttager på terrænniveau.
- 6.11.3.2** **Betjeningsudstyr**
- 6.11.3.2.1** Påfyldnings- og tømninganordninger skal være fremstillet og anbragt således, at de beskyttes mod at blive revet løs eller beskadiget under transport eller håndtering. Påfyldnings- og tømninganordningerne skal kunne sikres mod utilsigtet åbning. Den åbne og lukkede stilling og lukkeretningen skal tydeligt angives.
- 6.11.3.2.2** Åbningers tætninger skal være anbragt således, at enhver form for beskadigelse af bulkcontaineren ved håndtering, påfyldning og tømning undgås.
- 6.11.3.2.3** Såfremt der kræves ventilation, skal bulkcontainere have udluftningsmuligheder, enten ved naturlig cirkulation, f.eks. gennem åbninger, eller aktive dele, f.eks. blæsere. Ventilationen skal være konstrueret sådan, at den til hver en tid forhindrer undertryk i containeren. Ventilrende dele af bulkcontainere til transport af brandfarlige stoffer eller stoffer, som afgiver brandfarlige gasser eller dampe, skal være konstrueret sådan, at de ikke fungerer som antændelseskilde.
- 6.11.3.3** **Eftersyn og prøvning**
- 6.11.3.3.1** Containere, som anvendes, vedligeholdes og kvalificeres som bulkcontainere i henhold til bestemmelserne i dette afsnit, skal prøves og godkendes i henhold til CSC.
- 6.11.3.3.2** Containere, som anvendes og kvalificeres som bulkcontainere, skal efterses periodisk i henhold til CSC.
- 6.11.3.4** **Mærkning**
- 6.11.3.4.1** Containere, som anvendes som bulkcontainere, skal være forsynet med et sikkerhedsgodkendelsesskilt (*Safety Approval Plate*) i henhold til CSC.
- 6.11.4** **Bestemmelser for konstruktion, fremstilling og godkendelse af bulkcontainere bortset fra containere, som er i overensstemmelse med CSC**
- Anm.:** Når containere, som er i overensstemmelse med bestemmelserne i dette afsnit, anvendes til transport af faste stoffer i bulk, skal følgende sætning anføres i transportdokumentet (se punkt 5.4.1.1.17): «Bulkcontainer BK(x) godkendt af den kompetente myndighed i».
- 6.11.4.1** Bulkcontainere omfattet af dette afsnit indbefatter bulkbeholdere, offshorebulkcontainere, liftdumperlad, tankveksellad, trugformede containere, rullecontainere og lastrum i *vogne*.
- Anm.:** Disse bulkcontainere indbefatter også containere i overensstemmelse med UIC-ficheerne 591 og 592-2 til 592-4 som nævnt i afsnit 7.1.3, som ikke er i overensstemmelse med CSC.
- 6.11.4.2** Disse bulkcontainere skal være konstrueret og fremstillet sådan, at de er stærke nok til at modstå de stød og belastninger, som de normalt udsættes for under transport inklusive omlastning mellem forskellige transportmåder, såfremt det er relevant.
- 6.11.4.3** (Reserveret)
- 6.11.4.4** Disse bulkcontainere skal være godkendt af den kompetente myndighed, og godkendelsen skal omfatte koden til angivelse af forskellige typer bulkcontainere i henhold til underafsnit 6.11.2.3 og kravene til henholdsvis eftersyn og prøvning.

* (DK-red): En UIC-fiche (Leaflet/Merkblatt) er en "branche-standard" udgivet af det internationale jernbaneforbund: "Union Internationale des chemins de fer, Service Publications, 16, rue Jean Rey - F-75015 Paris, Frankrig. http://www.uic.asso.fr/home/home_en.html

- 6.11.4.5** Såfremt det er nødvendigt at bruge en foring for at holde på det farlige gods, skal den opfylde bestemmelserne i punkt 6.11.3.1.3.

Del 7 Bestemmelser vedrørende transport, af- og pålæsning samt håndtering

Kapitel 7.1 Generelle bestemmelser

7.1.1 Ved transport af farligt gods kræves det, at der anvendes en bestemt type transportmateriel [og transportmåde](#) i henhold til bestemmelserne i dette kapitel og kapitel 7.2 vedrørende transport i kolli og kapitel 7.3 vedrørende transport i bulk. Desuden skal bestemmelserne i kapitel 7.5 vedrørende af- og pålæsning samt håndtering overholdes.

Kolonnerne (16), (17) og (18) i tabel A i kapitel 3.2 angiver, hvilke bestemmelser i denne del der gælder for bestemte typer farligt gods.

7.1.2 [\(Slettet\)](#)

7.1.3 Store containere, UN-tanke og tankcontainere, der opfylder definitionen på "container" i CSC (1972) med senere ændringer eller i UIC-ficheerne * nr. 591 (status pr. 01.10.2007, 3. udgave), nr. 592-2 (status pr. 01.10.2004, 6. udgave), nr. 592-3 (status pr. 01.01.1998, 2. udgave) og nr. 592-4 (status pr. 01.05.2007, 3. udgave), må ikke anvendes til transport af farligt gods, medmindre den store container eller UN-tankens eller tankcontainerens ramme overholder bestemmelserne i CSC eller UIC-ficheerne nr. 591 og nr. 592-2 til 592-4.

7.1.4 En stor container må kun afleveres til transport, hvis den er strukturelt brugbar.

"Strukturelt brugbar" betyder, at containeren er uden væsentlige mangler i sine strukturelle elementer, f.eks. sideskinner foroven og forned, dørtærskel og overligger, gulvtraverser, hjørnestolper og hjørnebeslag. "Væsentlige mangler" er buler eller knæk i konstruktionselementer, der er større end 19 mm i dybden, uanset længden; revner eller brud i konstruktionselementer; mere end én splejsning eller en ukorrekt splejsning (f.eks. en overliggende splejsning) i de øverste eller nederste endeskinner eller dørøverligger, mere end to splejsninger i en øvre eller nedre sideskinne eller en splejsning i en dørtærskel eller hjørnestolpe; dørhængsler og beslag, der sidder fast, er bøjet, gået i stykker, mangler eller på anden måde ikke kan bruges; pakninger og tætninger, der ikke kan lukke; enhver deformation af den samlede konfiguration, der er tilstrækkelig til at forhindre korrekt positionering af håndteringsudstyr, montering og fastgørelse på et chassis eller [vogn](#).

Derudover er forringelse af enhver komponent i containeren, f.eks. rustent metal i sidevæggene eller nedbrudt glasfiber, uacceptabel uanset konstruktionsmateriale. Normalt slid, herunder oxidering (rust), mindre buler og ridser og anden beskadigelse, der ikke påvirker brugbarheden eller vejrbestandigheden, er dog acceptabelt.

Før containeren læsses, skal den desuden efterses for at sikre, at den ikke indeholder rester fra tidligere ladninger, og at dens indvendige gulv og vægge er uden fremspring.

7.1.5 [\(Reserveret\)](#)

7.1.6 [\(Reserveret\)](#)

7.1.7 [\(Slettet\)](#)

* (DK-red): En UIC-fiche (Leaflet/Merkblatt) er en "branche-standard" udgivet af det internationale jernbaneforbund: "Union Internationale des chemins de fer, Service Publications, 16, rue Jean Rey - F-75015 Paris, Frankrig. http://www.uic.asso.fr/home/home_en.html

Kapitel 7.2 Bestemmelser for transport i kolli

- 7.2.1** Medmindre andet er foreskrevet i afsnittene 7.2.2 - 7.2.4, kan kolli læsses:
- i lukkede **vogne** eller i lukkede containere,
 - i **vogne med presenninger** eller i overdækkede containere eller
 - i åbne **vogne (uden presenninger)** eller i åbne containere (uden presenninger).
- 7.2.2** Kolli, der omfatter emballager fremstillet af fugtfølsomme materialer, skal læsses i **lukkede vogne eller vogne med presenninger** eller i lukkede eller overdækkede containere.
- 7.2.3** (Reserveret).
- 7.2.4** Følgende særlige bestemmelser finder anvendelse, når der i kapitel 3.2 tabel A kolonne (16) er angivet en alfanumerisk kode, der begynder med bogstavet «W»:
- W1** Kolli skal læsses i **lukkede vogne eller vogne med presenninger** eller i lukkede eller overdækkede containere.
- W2** Stoffer og genstande hørende til klasse 1 skal læsses i lukkede vogne eller lukkede containere. Genstande, der på grund af deres størrelse eller vægt ikke kan læsses i lukkede vogne eller lukkede containere, må også transporteres i åbne vogne eller åbne containere. De må da dækkes med presenninger. For transport af stoffer og genstande i underklasserne 1.1, 1.2, 1.3, 1.5 og 1.6 - også når de er læsset i containere - skal der anvendes vogne med reglementerede gnistbeskyttelsesplader. Vogne, som har brændbar bund, må ikke have gnistbeskyttelsespladerne fastgjort direkte på vognbunden.
- Militære forsendelser med stoffer og genstande hørende til klasse 1, der hører til udrustningen eller strukturen af militært materiel, må ligeledes transporteres på åbne vogne på følgende betingelser:
- sendingerne skal være ledsaget af den kompetente militære myndighed eller af dennes betroede,
 - tændingsanordninger, der ikke har mindst to virksomme sikringer, skal fjernes, med mindre stofferne og genstandene er placeret i aflåste militære køretøjer.
- W3** Ved transport af frit strømmende pulverformige stoffer eller fyrværkeri skal vognens eller containerens gulv have en ikke-metallisk overflade eller afdækning.
- W4** (Reserveret)
- W5** Kolli må ikke transporteres i små containere.
- W6** (Reserveret)
- W7** Kolliene skal læsses i lukkede vogne eller lukkede containere; vogne og containere skal have tilstrækkelig ventilation.
- W8** Kolli, som er forsynet med en supplerende fareseddel nr. 1, må kun transporteres i vogne med reglementerede gnistbeskyttelsesplader, også når disse stoffer er lastet i containere. Vogne, som har brændbar bund, må ikke have gnistbeskyttelsespladerne fastgjort direkte på vognbunden.
- W9** Kolli skal transporteres i lukkede vogne, i vogne med tag, som kan åbnes, eller i lukkede containere.
- W10** IBC'er skal transporteres i lukkede **vogne eller vogne med presenninger** eller i lukkede eller overdækkede containere.
- W11** IBC'er, der ikke er fremstillet af metal eller stiv plast, skal transporteres i lukkede **vogne eller vogne med presenninger** eller i lukkede eller overdækkede containere.
- W12** IBC'er af type 31HZ2 (31HA2, 31HB2, 31HN2, 31HD2 og 31HH2) skal transporteres i lukkede **vogne** eller containere.
- W13** Skal, ved emballering i 5H1-, 5L1- eller 5M1-sække, transporteres i lukkede **vogne** eller containere.
- W14** Aerosolbeholdere, der transporteres i henhold til den særlige bestemmelse 327 i kapitel 3.3 med henblik på refabrikering eller bortskaffelse, må kun transporteres i ventilerede eller åbne **vogne** eller containere.

Kapitel 7.3 Bestemmelser for transport i bulk

7.3.1 Generelle bestemmelser

7.3.1.1 Transport i bulk i bulk containere, containere eller [vogne](#) er kun tilladt, såfremt

- a) dette udtrykkeligt fremgår af en særlig bestemmelse angivet ved koden BK i kolonne (10) i tabel A, kapitel 3.2, og de relevante krav i afsnit 7.3.2 er opfyldt i tillæg til kravene i dette afsnit, eller
- b) dette udtrykkeligt fremgår af en særlig bestemmelse angivet ved koden [VW](#) i kolonne (17) i tabel A, kapitel 3.2, og kravene i denne særlige bestemmelse som fastlagt i afsnit 7.3.3 er opfyldt i tillæg til kravene i dette afsnit.

Dog kan tomme, urensede emballager transporteres i bulk, hvis det ikke udtrykkeligt er forbudt ifølge andre bestemmelser i RID.

For små containere*, som benyttes til bulktransport, gælder beholderforskrifterne for kolli, medmindre der er angivet andet i de særlige bestemmelser i afsnit 7.3.3.

Anm.: Mht. transport i tank se kapitel 4.2 og 4.3.

7.3.1.2 Stoffer, der kan blive flydende ved temperaturer, som sandsynligt kan forekomme under transporten, må ikke transporteres i bulk.

7.3.1.3 Bulkcontainere, containere eller [overbygningen på vogne](#) skal være støvtætte og lukket på en sådan måde, at indholdet ikke kan slippe ud under normale transportforhold, herunder vibrationspåvirkninger eller ændringer i temperatur, fugtighed eller tryk.

7.3.1.4 Faste stoffer i bulk skal læsses og fordeles lige, således at det minimerer bevægelser, som kunne resultere i en beskadigelse af bulkcontaineren, containeren eller [vognen](#) eller udslip af det farlige gods.

7.3.1.5 Såfremt der er monteret udluftningsanordninger, skal de holdes fri og funktionsdygtige.

7.3.1.6 Faste stoffer i bulk må ikke reagere farligt med det materiale, som bulkcontaineren, containeren, [vognen](#), pakningerne og udstyret inklusive låg og presenninger er lavet af, og med de beskyttelsesbelægninger, som er i kontakt med indholdet, endstige svække dem væsentligt. Bulkcontainere, containere eller [vogne](#) skal være fremstillet eller indrettet således, at godset ikke kan trænge igennem trægulvsbelægninger eller komme i kontakt med de dele af bulkcontaineren, containeren eller [vognen](#), som kan blive påvirket af materialerne eller af rester heraf.

7.3.1.7 Inden bulkcontaineren, containeren eller [vognen](#) fyldes og overdrages til transport, skal de efterses og rengøres for at sikre, at de ikke indeholder rester inden i eller uden på bulkcontaineren, containeren eller [vognen](#), som kunne:

- forårsage en farlig reaktion med det stof, som skal transporteres,
- på skadelig vis påvirke bulkcontainerens, containerens eller [vognens](#) konstruktion, eller
- påvirke bulkcontainerens, containerens eller [vognens](#) evne til at tilbageholde det farlige gods.

7.3.1.8 Under transporten må der ikke findes farlige rester på ydersiden af bulkcontainerne, containerne eller [vognenes overbygning](#).

7.3.1.9 Hvis flere lukkesystemer er monteret i serie, skal det system, som befinder sig nærmest det stof, der skal transporteres, lukkes først inden påfyldning.

7.3.1.10 Tomme bulkcontainere, containere eller [vogne](#), som har transporteret et farligt fast stof i bulk, skal håndteres på samme måde som fastlagt i RID for en fyldt bulkcontainer, container eller en fyldt [vogn](#), medmindre der er truffet passende foranstaltninger til at fjerne eventuelle farer.

* (DK-red): Se definitionen for "[lille container](#)" i afsnit 1.2.1

7.3.1.11 Hvis bulkcontainere, containere eller **vogne** anvendes til transport i bulk af gods, som kan forårsage en støvekspllosion eller udvikle brandfarlige dampe (f.eks. for bestemte former for affald), skal der træffes foranstaltninger til at udelukke antændelseskilder og forebygge farlige elektrostatiske udladninger under transport, påfyldning eller aflæsning af stoffet.

7.3.1.12 Stoffer, f.eks. affald, som kan reagere farligt med hinanden, og stoffer hørende til forskellige klasser og gods, som ikke er omfattet af RID, og som kan reagere farligt med hinanden, må ikke blandes sammen i samme bulkcontainer, container eller **vogn**.

Farlige reaktioner er:

- a) forbrænding og/eller udvikling af stor varme,
- b) afgivelse af brandfarlige og/eller giftige gasser,
- c) dannelse af ætsende væsker eller
- d) dannelse af ustabile stoffer.

7.3.1.13 Inden bulkcontainere, containere eller **vogne** fyldes, skal de undersøges visuelt for at sikre, at de er strukturelt brugbare, at deres indvendige vægge, lofter og gulve er fri for skarpe fremspring eller skader, og at indvendige foringer eller udstyr til at holde på stoffet er fri for løse sømme, flænger eller enhver anden skade, som ville påvirke dets evne til at holde på lasten. Strukturelt brugbar betyder, at bulkcontaineren, containeren eller **vognen** er uden væsentlige mangler i sine strukturelle elementer, f.eks. sideskinner foroven og forneden, endevægsskinner foroven og forneden, dørtærskel og overligger, gulvtraverser, hjørnestolper og hjørnebeslag i en bulkcontainer eller container.

Væsentlige mangler omfatter:

- a) knæk, revner eller brud i de konstruktions- eller støttelementer, som påvirker den samlede konstruktion i bulkcontaineren, containeren eller **vognens overbygning**,
- b) mere end en splejsning eller en ukorrekt splejsning (f.eks. en overliggende splejsning) i de øverste eller nederste endeskiner eller dørøverligger),
- c) mere end to splejsninger i en øvre eller nedre sideskinne,
- d) en splejsning i en dørtærskel eller hjørnestolpe,
- e) dørhængsler og beslag, der sidder fast, er bøjet, gået i stykker, mangler eller på anden måde ikke kan bruges,
- f) pakninger og tætninger, der ikke slutter tæt,
- g) enhver deformation af den samlede konfiguration af en bulkcontainer eller container, der er stor nok til at forhindre korrekt tilpasning af håndteringsudstyr, montering og fastgørelse på et chassis eller **vogn eller indsætning i en skibscelle**,
- h) enhver beskadigelse af løfteudstyr eller sammenkoblingsanordninger til håndteringsudstyr eller
- i) enhver beskadigelse af betjenings- eller driftsudstyr.

7.3.2 Tillægsbestemmelser vedrørende transport i bulk, når bestemmelserne i punkt 7.3.1.1 a) finder anvendelse

7.3.2.1 Koderne BK1 og BK2 i kolonne (10) i tabel A, kapitel 3.2, har følgende betydninger:

BK1: Transport i bulk i overdækkede bulkcontainere er tilladt.

BK2: Transport i bulk i lukkede bulkcontainere er tilladt.

7.3.2.2 Den anvendte bulkcontainer skal være i overensstemmelse med bestemmelserne i kapitel 6.11.

7.3.2.3 Gods hørende til klasse 4.2

Den totalvægt, der transporteres i en bulkcontainer, skal være sådan, at dens selvantændelsestemperatur er højere end 55 °C.

7.3.2.4 Gods hørende til klasse 4.3

Dette gods skal transporteres i vandtætte bulkcontainere.

7.3.2.5 Gods hørende til klasse 5.1

Bulkcontainere skal være fremstillet eller indrettet således, at godset ikke kan komme i berøring med træ eller andre uforenelige materialer.

7.3.2.6 Gods hørende til klasse 6.2**7.3.2.6.1 Animalsk materiale tilhørende klasse 6.2**

Animalsk materiale indeholdende smittefarlige stoffer (UN 2814, 2900 og 3373) er godkendt til transport i bulkcontainere, forudsat at følgende betingelser er opfyldt:

- a) Det er tilladt at anvende overdækkede bulkcontainere (BK1) til affald, såfremt de ikke fyldes til deres maksimale kapacitet for at undgå, at stoffer kommer i berøring med overdækningen. Lukkede bulkcontainere (BK2) er også tilladt.
- b) Lukkede og overdækkede bulkcontainere og deres åbninger skal være væsketætte som følge af konstruktionen eller monteringen af en passende foring.
- c) Det animalske materiale skal behandles grundigt med et passende desinficeringsmiddel, inden det læsses for transport.
- d) Overdækkede bulkcontainere skal dækkes med en ekstra topforing, som holdes nede med absorberende materiale behandlet med et passende desinficeringsmiddel.
- e) Lukkede eller overdækkede bulkcontainere må ikke genbruges, før de er blevet grundigt rengjort og desinficeret.

Anm.: De nationale sundhedsmyndigheder kan have fastsat yderligere krav.

7.3.2.6.2 Affald hørende til klasse 6.2 (UN 3291)

- a) (Reserveret)
- b) Lukkede bulkcontainere og deres åbninger skal være væsketætte som følge af konstruktionen. Disse bulkcontainere skal have ikke porøse indvendige overflader og må ikke udvise revner eller andre egenskaber, som kan beskadige de indeholdte emballager, forhindre desinfektion eller føre til utilsigtet udslip.
- c) Affald henført til UN 3291 skal være indeholdt i en lukket bulkcontainer i UN-konstruktionstypeprøvede og -konstruktionstypogodkendte forseglede væsketætte plasticsække, der er prøvet for faste stoffer i emballagegruppe II og mærket i henhold til punkt 6.1.3.1. Disse plasticsække skal kunne modstå rive- og slagstyrkeprøvningerne i henhold til ISO 7765-1:1988 "Plastics film and sheeting – Determination of impact resistance by the free-falling dart method – Part 1: Staircase methods" og ISO 6383-2:1983 "Plastics – Film and sheeting – Determination of tear resistance – Part 2: Elmendorf method". Hver sæk skal have en slagsejhed på mindst 165 g og en trækbrudstyrke på mindst 480 g både parallelt med og vinkelret på sækkens længderetning. Hver plasticsæk må have en maksimal nettovægt på 30 kg.
- d) Enkeltgenstande med en vægt på over 30 kg som f.eks. snavsede madrasser må med den kompetente myndigheds godkendelse transporteres uden plasticsæk.
- e) Affald henført til UN 3291, som indeholder væsker, må kun transporteres i plasticsække, der indeholder en tilstrækkelig mængde absorberende materiale til at opsuge hele væskeindholdet uden udsivning i bulkcontaineren.
- f) Affald henført til UN 3291, som indeholder skarpe genstande må kun transporteres i UN-konstruktionstypeprøvede og -konstruktionstypogodkendte stive emballager, der opfylder emballeringsforskrift P621, IBC620 or LP621;
- g) Stive emballager i henhold til emballeringsforskrift P621, IBC620 eller LP621 kan også anvendes. De skal være sikret ordentligt for at forhindre beskadigelse under normale transportforhold. Affald i stive emballager og plasticsække, der transporteres sammen i samme lukkede bulkcontainer, skal være tilstrækkeligt adskilt fra hinanden, f.eks. med egnede stive afspærringer eller skillevægge, maskenet eller andre sikringsmidler for at forhindre beskadigelse af emballagerne under normale transportforhold.
- h) Affald henført til UN 3291 i plasticsække må ikke komprimeres så kraftigt i lukkede bulkcontainere, at sækkene ikke længere er væsketætte.

- i) Den lukkede bulkcontainer skal undersøges for udslip eller spildt gods efter hver transport. Hvis affald henført til UN 3291 er lækket ud eller spildt i den lukkede bulkcontainer, må den først anvendes igen efter grundig rengøring og, om nødvendigt, desinfektion eller dekontaminering med et egnet middel. Med undtagelse af medicinsk eller veterinærmedicinsk affald må der ikke transporteres andet gods sammen med affald henført til UN 3291. Sådant andet affald, som transporteres i samme lukkede bulkcontainer, skal undersøges for mulig kontaminering.

7.3.2.7 **Stoffer hørende til klasse 7**

Mht. transport af uemballerede radioaktive stoffer, se punkt 4.1.9.2.3.

7.3.2.8 **Gods hørende til klasse 8**

Dette gods skal transporteres i vandtætte bulkcontainere.

7.3.3 **Særlige bestemmelser for transport i bulk, når bestemmelserne i punkt 7.3.1.1 b) finder anvendelse**

Følgende særlige bestemmelser finder anvendelse, når der i kolonne (17) i tabel A i kapitel 3.2 er angivet en alfanumerisk kode, der begynder med bogstaverne «VW»:

- VW1** Transport i bulk er tilladt i lukkede [vogne](#), i [vogne med tag](#), som kan åbnes, i [vogne dækket med presenninger](#), samt i lukkede containere eller store overdækkede containere.
- VW2** Transport i bulk er tilladt i [vogne af metal med tag](#), som kan åbnes, i [store lukkede containere af metal](#), samt i [vogne og containere af metal med ikke-brændbare presenninger](#)
- VW3** Transport i bulk er tilladt i [vogne med presenninger](#) eller [store overdækkede containere med tilstrækkelig ventilation](#), eller i [vogne med tag](#), som kan åbnes. Det skal ved egnede foranstaltninger sikres, at intet af indholdet, herunder især ikke væske-dele, kan slippe ud.
- VW4** Transport i bulk er tilladt i [vogne af metal dækket med presenninger](#), i [vogne af metal med tag](#), som kan åbnes, samt i lukkede eller store overdækkede containere af metal. Hvad angår UN-nummer 2008, 2009, 2210, 2545, 2546, 2881, 3189 og 3190, må kun fast affald transporteres i bulk.
- VW5** Transport i bulk er tilladt i særligt udstyrede [vogne](#) og containere.
 Beholdere og deres lukkeanordning skal overholde de generelle emballeringsforskrifter i underafsnittene 4.1.1.1, 4.1.1.2 og 4.1.1.8.
 Åbningerne til af- og pålæsning skal kunne lukkes hermetisk.
- VW6** Transport i bulk er tilladt i [vogne med tag](#), som kan åbnes, eller i [lukkede containere](#).
- VW7** Transport i bulk i lukkede [vogne](#), i [vogne dækket med presenninger](#), i [vogne med tag](#), som kan åbnes, i lukkede containere eller store overdækkede containere er kun tilladt, hvis stoffet forekommer i stykker.
- VW8** Transport i bulk er tilladt i [lukkede vogne](#), i [vogne med tag](#), som kan åbnes, i [vogne med presenninger](#), i [lukkede containere](#) eller store containere. Presenninger/overdækning skal være vandtæt og ikke-brændbar.
 Vogne og containere skal være konstrueret således, at stofferne enten ikke kan komme i berøring med træ eller andet brændbart materiale, eller at bund og sider, hvis de er lavet af træ eller andet brændbart materiale, overalt er dækket med en vandtæt og ikke-brændbar overfladebelægning, eller er behandlet med natriumsilikat eller et lignende stof.
- VW9** Transport i bulk er tilladt i [vogne med presenninger](#), i [vogne med tag](#), som kan åbnes, i [lukkede containere](#) eller i [store overdækkede containere](#).
 Hvad angår stoffer hørende til klasse 8, skal vognens eller containerens kasse være forsynet med en egnet og tilstrækkelig modstandsdygtig indvendig foring.
- VW10** Transport i bulk er tilladt i [vogne med presenninger](#), i [vogne med tag](#), som kan åbnes, i [lukkede containere](#) eller i [store overdækkede containere](#).
 Vogne og containere skal være tætte eller gjort tætte, f.eks. ved hjælp af en egnet og tilstrækkelig modstandsdygtig indvendig foring.

- VW11** Transport i bulk er tilladt i specielt indrettede vogne eller containere. Beholderne skal være udformet således, at åbningerne til af- og pålæsning skal kunne lukkes hermetisk. Stofferne skal påfyldes og tømmes på en sådan måde, at mennesker, dyr og miljøet ikke udsættes for fare.
- VW12** Stoffer, der ikke er egnede til transport i tankvogne, UN-tanke eller tankcontainere på grund af deres høje temperatur og massefylde, kan transporteres i særlige vogne eller containere i overensstemmelse med standarder, der er angivet af den kompetente myndighed i oprindelseslandet. Hvis oprindelseslandet ikke er en RID-kontraherende stat, skal de fastsatte betingelser anerkendes af den kompetente myndighed i den første RID-kontraherende stat, som forsendelsen kommer i berøring med.
- VW13** Transport i bulk er tilladt i særligt udstyrede vogne eller containere i overensstemmelse med standarder, der er angivet af den kompetente myndighed i oprindelseslandet. Hvis oprindelseslandet ikke er en RID-kontraherende stat, skal de fastsatte betingelser anerkendes af den kompetente myndighed i den første RID-kontraherende stat, som forsendelsen kommer i berøring med.
- VW14**
- (1) Brugte akkumulatører kan transporteres i bulk i særligt udstyrede vogne eller containere. Store plastcontainere må ikke anvendes. Små plastcontainere skal fuldt lastede kunne holde til et fald på en hård overflade fra 0,8 meters højde ved -18 °C uden at revne.
 - (2) **Voggenes** eller containernes lastrum skal være af stål, der er modstandsdygtigt over for de ætsende stoffer i batterierne. Mindre modstandsdygtige ståltyper kan anvendes, når væggene er tilstrækkelig tykke, eller der er en plastforing/et plastlag, der er modstandsdygtig(t) over for de ætsende stoffer.
Ved konstruktion af **voggenes** eller containernes lastrum skal der tages højde for eventuelle reststrømme og påvirkning fra akkumulatørene.
Anm.: Stål, der har en maksimal progressiv reduktion på 0,1 mm pr. år under påvirkning af de ætsende stoffer, anses for at være modstandsdygtigt.
 - (3) Det skal ved konstruktionen sikres, at der ikke sker udslip af ætsende stoffer fra **voggenes** eller containernes lastrum under transporten. Åbne lastrum skal overdækkes. Overdækningen skal være modstandsdygtig over for de ætsende stoffer.
 - (4) Inden pålæsning skal **voggenes** eller containernes lastrum og udstyr efterses for beskadigelse. **Vogne** og containere med beskadigede lastrum må ikke lastes.
Voggenes eller containernes lastrum må ikke lastes op over kanten af siderne.
 - (5) **Voggenes** eller containernes lastrum må ikke indeholde akkumulatører, der indeholder forskellige stoffer, eller andre typer gods, der kan reagere farligt med hinanden (se "*Farlige reaktioner*" i afsnit 1.2.1).
Under transporten må der ikke findes farlige rester af de ætsende stoffer fra akkumulatørene på ydersiden af **voggenes** eller containernes lastrum.
- VW15** Transport i bulk af stoffer eller blandinger (f.eks. **præparater**, præparationer eller affald), som ikke indeholder mere end 1000 mg/kg af det stof, som er henført til dette UN-nummer, er tilladt i **lukkede vogne**, i **vogne med tag**, som kan åbnes, i **vogne med presenninger**, i lukkede containere eller i store overdækkede containere med hele sider.
Vogne og containere skal være væsketætte eller gøres tætte, f.eks. ved hjælp af en egnet og tilstrækkelig modstandsdygtig indvendig foring.
- VW16** Transport i bulk er tilladt under overholdelse af bestemmelserne i punkt 4.1.9.2.3.
- VW17** Transport i bulk af SCO-I genstande er tilladt under overholdelse af bestemmelserne i punkt 4.1.9.2.3.

Kapitel 7.4 Bestemmelser for transport i tanke

- 7.4.1** Transport af farligt gods i tanke er kun tilladt, såfremt en kode er angivet i kolonne (10) eller (12) i tabel A i kapitel 3.2, eller der foreligger godkendelse fra den kompetente myndighed som beskrevet i underafsnit 6.7.1.3. Transporten skal ske i henhold til bestemmelserne i kapitel 4.2 eller 4.3

Kapitel 7.5 Bestemmelser for af- og pålæsning samt håndtering

Anm.: I dette afsnit anses anbringelse af en container, bulkcontainer, tankcontainer, UN-tank eller et vej køretøj på en vogn for at være pålæsning og fjernelse deraf for at være aflæsning.

7.5.1 Generelle bestemmelser for af- og pålæsning samt håndtering

7.5.1.1 De for afsendelsesstationen gældende krav skal overholdes for pålæsning af gods, forudsat at de ikke er i strid med kravene i dette kapitel.

7.5.1.2 Pålæsningen udføres ikke, hvis:

- en undersøgelse af dokumenterne eller
 - en visuel kontrol af vognen eller af eventuelle store containere, bulkcontainere, tankcontainere, UN-tanke eller vej køretøjer samt af disses udstyr til på- og aflæsning
- viser, at vognen, en stor container, bulkcontainer, tankcontainer, UN-tank eller vej køretøj eller disses udstyr ikke overholder myndighedsbestemmelserne.

7.5.1.3 Aflæsningen udføres ikke, hvis ovennævnte kontroller afslører mangler, som kan påvirke aflæsningsikkerheden.

Før læsning skal **vognen** eller containeren undersøges indvendigt og udvendigt for at sikre, at der ikke er beskadigelser, som kan påvirke funktionen af **vognen** eller containeren eller de kolli, der skal læsses i den.

7.5.1.4 Ifølge de særlige bestemmelser i afsnit 7.5.11 og i henhold til angivelserne i kolonne (18) i tabel A i kapitel 3.2 må visse farlige stoffer kun sendes som vognladningsgods.

7.5.1.5 Hvis der kræves håndteringssedler, skal kolliene anbringes i overensstemmelse med en sådan mærkning.

Anm.: Flydende farligt gods skal så vidt muligt læsses nedenunder tørt farligt gods.

7.5.2 Forbud mod sammenlæsning

7.5.2.1 Kolli, der er forsynet med forskellige faresedler, må ikke læsses sammen på **en vogn** eller i en container, medmindre sammenlæsning er tilladt ud fra de påsatte faresedler ifølge nedenstående tabel.

Dette forbud mod sammenlæsning i en vogn eller i en container gælder, udover kolli, også for sammenlæsning af kolli og små containere og for sammenlæsning af små containere.

Anm.: I medfør af punkt 5.4.1.4.2 skal der udarbejdes særskilte transportdokumenter for forsendelser, der ikke må læsses sammen på **en vogn** eller i en container.

Fareseddel nr.	1	1.4	1.5	1.6	2.1, 2.2, 2.3	3	4.1	4.1 + 1	4.2	4.3	5.1	5.2	5.2 + 1	6.1	6.2	7 A, 7 B, 7 C	8	9			
1	Se underafsnit 7.5.2.2										d)							b)			
1.4					a)	a)	a)		a)	a)	a)	a)		a)	a)	a)	a)	a)	a)	a)	a)
1.5																					b) c)
1.6																					b)
2.1, 2.2, 2.3		a)			X	X	X		X	X	X	X		X	X	X	X	X			
3		a)			X	X	X		X	X	X	X		X	X	X	X	X			
4.1		a)			X	X	X		X	X	X	X		X	X	X	X	X			
4.1 + 1								X													
4.2		a)			X	X	X		X	X	X	X		X	X	X	X	X			
4.3		a)			X	X	X		X	X	X	X		X	X	X	X	X			
5.1	d)	a)			X	X	X		X	X	X	X		X	X	X	X	X			
5.2		a)			X	X	X		X	X	X	X	X	X	X	X	X	X			
5.2 + 1												X	X								
6.1		a)			X	X	X		X	X	X	X		X	X	X	X	X			
6.2		a)			X	X	X		X	X	X	X		X	X	X	X	X			
7A, B, C		a)			X	X	X		X	X	X	X		X	X	X	X	X			
8		a)			X	X	X		X	X	X	X		X	X	X	X	X			
9	b)	a) b) c)	b)	b)	X	X	X		X	X	X	X		X	X	X	X	X			

X Sammenlæsning tilladt.

a) Sammenlæsning tilladt med stoffer og genstande tilhørende 1.4S.

b) Sammenlæsning tilladt for gods tilhørende klasse 1 og redningsudstyr tilhørende klasse 9 (UN-nr. 2990, 3072 og 3268).

c) Sammenlæsning tilladt for airbagoppustere eller airbagmoduler eller selestrammere i underklasse 1.4, forenelighedsgruppe G, (UN 0503) og airbagoppustere eller airbagmoduler eller selestrammere i klasse 9 (UN 3268).

d) Sammenlæsning tilladt for sprængstoffer (undtagen UN 0083 sprængstof, type C) og ammoniumnitrat (UN 1942 og 2067) og alkalimetallnitrater og jordalkalimetallnitrater, forudsat at de samlet behandles som sprængstoffer i klasse 1, hvad angår faresedler, adskillelse, stuvning og største tilladte last. Alkalimetallnitrater omfatter cæsiumnitrat (UN 1451), lithiumnitrat (UN 2722), kalium-nitrat (UN 1486), rubidiumnitrat (UN 1477) og natriumnitrat (UN 1498). Alkaliske jordmetallnitrater omfatter bariumnitrat (UN 1446), berylliumnitrat (UN 2464), calciumnitrat (UN 1454), magnesiumnitrat (UN 1474) og strontiumnitrat (UN 1507).

7.5.2.2

Kolli der indeholder stoffer eller genstande tilhørende klasse 1, forsynet med fareseddel nr. 1, 1.4, 1.5 eller 1.6, og som tilhører forskellige forenelighedsgrupper, må ikke sammenlæses på samme vogn eller i samme container med mindre sammenlæsning af de pågældende forenelighedsgrupper er tilladt i henhold til følgende tabel.

Forenelighedsgruppe	A	B	C	D	E	F	G	H	J	L	N	S
A	#)											
B		X		a)								X
C			X	X	X		X				b) c)	X
D		a)	X	X	X		X				b) c)	X
E			X	X	X		X				b) c)	X
F						X						X
G			X	X	X		X					X
H								X				X
J									X			X
L										d)		
N			b) c)	b) c)	b) c)						b)	X
S		X	X	X	X	X	X	X	X		X	X

X Sammenlæsning tilladt.

#) Forenelighedsgruppe A er det ikke tilladt at transportere med jernbane, jf. punkt 2.2.1.2.2

- a) Kolli, der indeholder genstande i forenelighedsgruppe B og stoffer og genstande i forenelighedsgruppe D, kan sammenlæses på **samme vogn** eller i samme container, såfremt de adskilles effektivt, således at der ikke er nogen fare for overførsel ved detonation fra genstandene i forenelighedsgruppe B til stoffer eller genstande i forenelighedsgruppe D. Adskillelsen skal foregå ved hjælp af separate rum eller ved anbringelse af en af de to former for eksplosivstoffer i et særligt indeslutningssystem. Begge adskillelsmetoder skal godkendes af den kompetente myndighed.
- b) Forskellige typer af genstande hørende til 1.6N må transporteres sammen som 1.6N-genstande hvis det er bevist ved prøvning eller ved analogislutning, at der ikke er nogen risiko for detonationsoverførsel mellem genstandene. I modsat fald skal de behandles som underklasse 1.1.
- c) Når genstande hørende til forenelighedsgruppe N transporteres sammen med stoffer eller genstande hørende til forenelighedsgruppe C, D, eller E, skal genstandene hørende til forenelighedsgruppe N betragtes som havende karakteristika som forenelighedsgruppe D.
- d) Kolli, der indeholder stoffer og genstande hørende under forenelighedsgruppe L, kan læses sammen på **en vogn** eller i samme container med kolli indeholdende samme type stoffer og genstande, under denne forenelighedsgruppe.

7.5.2.3

(Reserveret)

7.5.3
Beskyttelsesafstand

Alle vogne og store containere, der indeholder stoffer eller genstande i klasse 1, og som er forsynet med faresedlerne model nr. 1, 1.5 eller 1.6, skal i det samme tog være adskilt fra vogne eller store containere med faresedlerne model 2.1, 3, 4.1, 4.2, 4.3, 5.1 eller 5.2 med en beskyttelsesafstand.

Betingelsen for denne beskyttelsesafstand er opfyldt, når rummet mellem en vogns pufferskive eller endevæggen på en stor container og en anden vogns pufferskive eller endevæggen på en anden stor container:

- a) er mindst 18 meter eller
- b) er udfyldt af to toakslede eller en fire- eller flerakslet vogn.

7.5.4 Forholdsregler i forbindelse med fødevarer, andre næringsmidler og foderstoffer

Hvis den særlige bestemmelse «CW28» er angivet for et stof eller en genstand i kolonne (18) i tabel A i kapitel 3.2, skal der tages følgende forholdsregler med hensyn til fødevarer, andre næringsmidler og foderstoffer:

Kolli og urensede, tomme emballager, herunder storemballager og IBC'er, der er forsynet med fareseddel nr. 6.1 eller 6.2 som er forsynet med fareseddel 9 og indeholder gods påskrevet UN-nr. 2212, 2315, 2590, 3151, 3152 eller 3245, må ikke stables oven på eller anbringes i umiddelbar nærhed af kolli, der vides at indeholde fødevarer, andre næringsmidler eller foderstoffer, hverken på **vogne**, i containere eller på steder, hvor der foretages af- og pålæsning eller omladning.

Når kolli forsynet med ovennævnte faresedler pålæsses i umiddelbar nærhed af kolli, der vides at indeholde fødevarer, andre næringsmidler eller foderstoffer, skal de holdes adskilt fra disse

- a) med komplette skillevægge, der skal være lige så høje som de kolli, som er forsynet med de pågældende faresedler,
- b) med kolli, der ikke er forsynet med fareseddel nr. 6.1, 6.2 eller 9, eller kolli, som er forsynet med fareseddel nr. 9, men ikke indeholder gods påskrevet UN-nr. 2212, 2315, 2590, 3151, 3152 eller 3245, eller
- c) med en afstand på mindst 0,8 m,

medmindre de kolli, der er mærket med de pågældende faresedler, forsynes med ekstra emballering eller overdækkes fuldstændigt (f.eks. med en presenning, en papoverdækning eller ved hjælp af andre foranstaltninger).

7.5.5 (Reserveret)

7.5.6 (Reserveret)

7.5.7 Håndtering og stuvning

7.5.7.1 **Vognene** eller containerne skal om nødvendigt udstyres med anordninger til sikring og håndtering af det farlige gods. Kolli, som indeholder farlige stoffer, og uemballerede farlige genstande skal sikres med egnede midler, der kan tilbageholde godset i **vognen** eller containeren (som f.eks. fastgørelsesseler, skydevægge, justerbare beslag) så bevægelser, der kan ændre kollienes retning eller beskadige dem, forhindres under transporten. Hvis farligt gods transporteres sammen med andet gods (f.eks. tunge maskiner eller kasser), skal alt gods fastgøres sikkert eller emballeres således i **vognene** eller containerne, at udslip af farligt gods forhindres. Forskydning af kolliene kan også forhindres ved at fylde eventuelle hulrum med udfyldningsmateriale eller ved blokering og fastspænding. Hvis der anvendes fastspænding med f.eks. bånd eller seler, må disse ikke strammes så hårdt, at kolliet beskadiges eller deformeres.

7.5.7.2 Kolli må ikke stables, medmindre de er konstrueret til dette formål. Hvis forskellige typer af kolli, der er konstrueret til stabling, skal læsses sammen, skal der tages højde for deres indbyrdes stablingsevne. Hvis det er nødvendigt, skal det ved hjælp af bærende anordninger forhindres, at stablede kolli beskadiger kolliene nedenunder.

7.5.7.3 Under læsning og losning skal kolli, som indeholder farligt gods, beskyttes mod beskadigelse.

Anm.: Der skal rettes særlig opmærksomhed mod håndteringen af kolli under forberedelsen til transport, den **vognstype** eller containertype, som de skal transporteres i, og mod læsnings- eller losningsmetoden, så der ikke forårsages utilsigtet beskadigelse ved, at kolliene slæbes eller håndteres forkert.

7.5.8 Rengøring efter aflæsning

7.5.8.1 Hvis det ved aflæsning af emballeret farligt gods viser sig, at noget af indholdet er løbet ud i **vognen** eller containeren, skal **vognen** eller containeren rengøres så hurtigt som muligt og under alle omstændigheder, inden **vognen** eller containeren læsses igen.

Hvis rengøring ikke kan ske på stedet, skal **vognen** eller containeren under iagttagelse af tilstrækkelig sikkerhed transporteres til nærmeste egnede sted, hvor rengøring er mulig.

Transporten kan ske tilstrækkelig sikkert, hvis der er truffet passende forholdsregler til at hindre ukontrolleret udslip af det farlige stof, der er løbet ud.

7.5.8.2 **Vogne** eller containere læsset med farligt gods i bulk skal rengøres omhyggeligt, inden de læsses igen, medmindre den nye ladning består af samme farlige gods som den forrige.

7.5.9 **(Reserveret)**

7.5.10 **(Reserveret)**

7.5.11 **Supplerende bestemmelser for visse klasser eller visse typer gods**

Foruden bestemmelserne i underafsnittene **7.5.1 - 7.5.4 og 7.5.8** gælder følgende særlige bestemmelser, når der i kolonne (18) i tabel A i kapitel 3.2 er angivet en alfanumerisk kode, der begynder med bogstaverne «CW»:

- CW1** Bunden af vogne og containere skal af afsenderen rengøres grundigt før lastning.
 I vognens eller containerens indre må ikke findes metalgenstande, som ikke hører til vognens eller containerens udrustning.
 Døre og vinduer (ventilationslemme) på vogne eller containere skal holdes lukkede.
 Kolli skal staves og sikres i vognen hhv. containeren på en sådan måde, at de ikke kan bevæge sig eller forskydes. De skal beskyttes mod friktion og stød af enhver art.
- CW2** (Reserveret)
- CW3** (Reserveret)
- CW4** Stoffe og genstande hørende til forenelighedsgruppe L må kun transporteres som vognladningsgods.
- CW5** (Reserveret)
-
- CW8**
- CW9** Kolli må ikke kastes eller udsættes for stød.
- CW10** Flasker som defineret i afsnit 1.2.1 skal lægges parallelt med eller vinkelret på **vognens** eller containerens længdeakse, dog skal flasker, der ligger tæt på endevæggen, lægges vinkelret på den nævnte akse.
 Flasker med stor diameter (ca. 30 cm og derover) kan anbringes i længderetningen, således at hanernes beskyttelsesanordninger peger mod **vognens** eller containerens midte.
 Flasker, der står tilstrækkelig sikkert eller transporteres i egnede anordninger, som effektivt forhindrer dem i at vælte, kan anbringes i opretstående stilling.
 Flasker, der ligger fladt ned, skal være sikkert og behørigt fastkilet, fastgjort eller sikret, så de ikke kan forskubbe sig.
Beholdere som kan rulle skal være placeret med længdeaksen parallel med vognens eller containerens langsider og sikret mod sideværts bevægelse.
- CW11** Beholdere skal altid anbringes i den stilling, hvortil de er konstrueret, og beskyttes mod enhver mulighed for beskadigelse fra andre kolli.
- CW12** Når paller læsset med genstande stables, skal hvert lag paller fordeles jævnt på laget under, eventuelt ved hjælp af tilstrækkelig stærkt materiale, der anbringes mellem lagene.
- CW13** Hvis der er løbet stoffer ud i **en vogn** eller i en container, skal **vognen** eller containeren omhyggeligt rengøres og om nødvendigt desinficeres eller dekontamineres/afgiftes inden næste brug. Andre stoffer og genstande, der blev transporteret med samme **vogn** eller container, skal undersøges for mulig kontaminering.
- CW14** (Reserveret)
- CW15** (Reserveret)
- CW16** Forsendelser indeholdende UN 1749 Chlortrifluorid med en bruttomasse på mere end 500 kg må kun transporteres som vognladning og som sådan kun op til en mængde på 5000 kg pr vogn eller stor container.

- CW17** Kolli med stoffer i denne klasse, for hvilke en bestemt omgivelses-temperatur kræves holdt, må kun transporteres som vognladning. Transportbetingelserne skal forudgående aftales mellem afsender og transportør.
- CW18** Kolliene skal stuves således, at de er let tilgængelige.
- CW19** (Reserveret)
-
- CW21**
- CW22** Vogne og containere skal rengøres omhyggeligt inden læsning.
Kolli skal læsses således, at fri luftcirkulation i lastrummet giver en ensartet lasttemperatur. Hvis indholdet af en vogn eller en stor container overstiger 5.000 kg brændbare faste stoffer og/eller organiske peroxider, skal ladningen opdeles i enheder på højst 5.000 kg adskilt af mindst 0,05 m luftafstand.
Kolli skal beskyttes mod beskadigelse fra andre kolli.
- CW23** Under håndteringen skal der træffes særlige foranstaltninger til at sikre, at kolliene ikke kommer i berøring med vand.
- CW24** Vogne og containere skal rengøres omhyggeligt inden læsning; navnlig skal brændbart affald (halm, hø, papir osv.) fjernes.
Let antændelige materialer må ikke anvendes til stuvning af kolli.
- CW25** (Reserveret)
- CW26** Alle trædele på en vogn eller en container, som har været i berøring med disse stoffer, skal fjernes og brændes.
- CW27** (Reserveret)
- CW28** Se afsnit 7.5.4.
- CW29** Kolliene skal stå opret i lodret stilling.
- CW30** Ved transport af kølede, fordråbede gasser i tankvogne, UN-tanke eller tankcontainere med sikkerhedsventil, skal afsender og transportør blive enige om transportbetingelserne før indgivelse til transport.
- CW31** En vogn eller stor container, som har været benyttet til vognladningstransport af stoffer i denne klasse, skal efter aflæsning kontrolleres for at sikre, at der ikke findes rester af lasten.
- CW32** (Reserveret)
- CW33** **Anm. 1.:** "Kritisk gruppe" betyder en gruppe medlemmer af offentligheden, der er forholdsvis homogen med hensyn til udsættelse for en given strålekilde ad en given eksponeringsvej, og som er typisk for en enkeltperson, der er udsat for den højeste effektive dosis fra den givne kilde ad den givne eksponeringsvej.
2. "Medlemmer af offentligheden" betyder generelt alle enkeltpersoner i befolkningen, der ikke er udsat for erhvervsmæssig eller medicinsk bestråling.
 3. "Arbejdstagere" er alle personer, der arbejder på fuld tid, på deltid eller midlertidigt for en arbejdsgiver, og som har anerkendte rettigheder og pligter vedrørende beskyttelse mod erhvervsmæssig bestråling.
- (1) Adskillelse**
- (1.1)** Kolli, ekstra ydre emballager, containere og tanke, som indeholder radioaktive stoffer, og uemballerede radioaktive stoffer skal under transporten holdes adskilt:
- a) Fra arbejdstagere, hvor der normalt arbejdes:
 - (i) i overensstemmelse med tabel A nedenfor, eller
 - (ii) med en afstand, der beregnet med konservative modelparametre skal sikre, at arbejdstagere i det pågældende område udsættes for mindre end 5 mSv om året.
- Anm.:** Arbejdstagere, der overvåges individuelt med henblik på strålingsbeskyttelse, er ikke omfattet heraf.

- b) Fra medlemmer af den kritiske gruppe af offentligheden i områder, hvortil offentligheden har regelmæssig adgang:
- i overensstemmelse med tabel A nedenfor, eller
 - med en afstand, der beregnet med konservative modelparametre skal sikre, at personer fra den kritiske gruppe i det pågældende område udsættes for mindre end 1 mSv om året.
- c) Fra ufremkaldte fotografiske film og postsække:
- i overensstemmelse med tabel B nedenfor, eller
 - med en afstand, der er beregnet således, at de ufremkaldte film ved transport af radioaktivt materiale udsættes for maksimalt 0.1 mSv pr. filmforsendelse.
- Anm.:** Postsække skal antages at indeholde ufremkaldte film og plader og skal derfor på samme måde holdes adskilt fra radioaktivt materiale.
- d) Fra andet farligt gods i overensstemmelse med underafsnit 7.5.2.

Tabel A: Minimumsafstand mellem kolli hørende til kategori II-GUL eller III-GUL og personer

Sum af transportindeks Højst	Eksposeringstid pr. år (timer)			
	Områder, hvortil medlemmer af offentligheden har regelmæssig adgang		Steder, hvor der normalt arbejdes	
	50	250	50	250
Mindste adskillelsesafstand i meter, hvis der ikke er en mellemliggende afskærmning				
2	1	3	0,5	1
4	1,5	4	0,5	1,5
8	2,5	6	1,0	2,5
12	3	7,5	1,0	3
20	4	9,5	1,5	4
30	5	12	2	5
40	5,5	13,5	2,5	5,5
50	6,5	15,5	3	6,5

Tabel B: Minimumsafstand mellem kolli hørende til kategori II-GUL eller III-GUL og kolli påskrevet "FOTO" eller postsække

Samlet antal kolli højst		Sum af transportindeks højst	Varighed af transport eller opbevaring i timer							
			1	2	4	10	24	48	120	240
Kategori		Minimumsafstand i meter								
III-gul	II-gul									
		0,2	0,5	0,5	0,5	0,5	1	1	2	3
		0,5	0,5	0,5	0,5	1	1	2	3	5
	1	1	0,5	0,5	1	1	2	3	5	7
	2	2	0,5	1	1	1,5	3	4	7	9
	4	4	1	1	1,5	3	4	6	9	13
	8	8	1	1,5	2	4	6	8	13	18
1	10	10	1	2	3	4	7	9	14	20
2	20	20	1,5	3	4	6	9	13	20	30
3	30	30	2	3	5	7	11	16	25	35
4	40	40	3	4	5	8	13	18	30	40
5	50	50	3	4	6	9	14	20	32	45

- (1.2) Kolli eller ekstra ydre emballager hørende til kategori II-GUL eller III-GUL må ikke transporteres i **passagervogne (inkl disses rejsegodsrum)**. Dette gælder dog ikke rum, som alene er forbeholdt personer med særlig tilladelse til at ledsage sådanne kolli eller ekstra ydre emballager.
- (1.3) **(Reserveret)**

(2) Grænseværdier for aktivitet

Den samlede aktivitet pr. **vogn** ved transport af LSA-materiale eller SCO i industrielle kolli af type 1 (type IP-1), type 2 (type IP-2), type 3 (type IP-3) eller uemballeret må ikke overstige grænseværdierne i tabel C nedenfor.

Tabel C: Grænseværdier for aktivitet pr. **vogn for LSA-materiale og SCO i industrielle kolli eller uemballeret**

Materialets eller genstandens art	Grænseværdi for aktivitet pr. vogn
LSA-I	Ingen
LSA-II og LSA-III, ikke-brændbare faste stoffer	Ingen
LSA-II og LSA-III, brændbare faste stoffer samt alle væsker og gasser	100 A ₂
SCO	100 A ₂

(3) Stuvning under transport og transitopbevaring

- (3.1) Forsendelser skal stuves forsvarligt.
- (3.2) Kolli og ekstra ydre emballager kan, forudsat at den gennemsnitlige varmeafgivelse fra overfladen ikke overstiger 15 W/m², og det umiddelbart omgivende gods ikke er i sække, transporteres eller opbevares blandt emballeret almindeligt gods, uden at der gælder særlige bestemmelser for stuvning, medmindre andet er fastlagt af den kompetente myndighed i en godkendelsesattest.
- (3.3) Læsningen af containere og opsamling af kolli, ekstra ydre emballager og containere skal kontrolleres i overensstemmelse med følgende bestemmelser:
- Medmindre der er tale om eneanvendelse og for forsendelser af LSA-1 materiale, skal det samlede antal kolli, ekstra ydre emballager og containere **i en enkelt vogn** begrænses således, at summen af transportindeks for **vognen** ikke overstiger værdierne i tabel D nedenfor.
 - Strålingsniveauet må under sædvanlige transportforhold ikke overstige 2 mSv/h noget sted på **vognens** yderside og 0,1 mSv/h i en afstand af 2 m herfra, undtagen for forsendelser, som transporteres under eneanvendelse, og for hvilke grænseværdien for stråling omkring **vognen** er fastlagt i (3.5) b) og c).
 - Summen af kritikalitetsindeks i en container eller **i en vogn** må ikke overstige værdierne i tabel E nedenfor.

Tabel D: Grænser for transportindeks for containere og **vogne, ikke eneanvendelse**

Container- eller vogn type	Grænse for sum af transportindeks for en container eller en vogn
Lille container	50
Stor container	50
Vogn	50

Tabel E: Kritikalitetsindeks for containere og vogne, der indeholder fissilt materiale

Container- eller vogntype	Grænse for sum af kritikalitetsindeks for en container eller en vogn	
	Ikke eneanvendelse	Eneanvendelse
Lille container	50	-
Stor container	50	100
Vogn	50	100

- (3.4) Kolti eller ekstra ydre emballager, hvis transportindeks er over 10, og forsendelser, hvis kritikalitetsindeks er over 50, må kun transporteres under eneanvendelse.
- (3.5) Ved forsendelser, der transporteres under eneanvendelse, må strålingsniveauet ikke overstige:
- a) 10 mSv/h noget sted på ydersiden af et kolti eller en ekstra ydre emballage, og den må kun overstige 2 mSv/h, såfremt:
 - (i) **vognen** er forsynet med et aflukke, som under sædvanlige transportforhold sikrer, at ingen uvedkommende kan skaffe sig adgang til ladningen,
 - (ii) der træffes foranstaltninger til sikring af kolliet eller den ekstra ydre emballage, så kolliet eller emballagen ikke kan forskubbe sig i **vognens** aflukke under sædvanlige transportforhold, og
 - (iii) der ikke foretages af- eller pålæsning mellem afsendelses- og bestemmelsesstedet
 - b) 2 mSv/h noget sted på **vognens** yderside, herunder tag og bund, eller, ved transport på åben **vogn**, noget sted på de lodrette flader, som dannes af **vognens** kanter, på ladningens overside og på **vognens** bund, og
 - c) 0,1 mSv/h noget sted i en afstand af 2 m fra de lodrette flader, som dannes af **vognens** udvendige sideflader, eller, ved transport på åben **vogn**, noget sted i en afstand af 2 m fra de lodrette flader, som dannes af **vognens** kanter.
- (4) **Adskillelse af kolti, der indeholder fissilt materiale, under transport og transitopbevaring**
- (4.1) Enhver gruppe af kolti, ekstra ydre emballager og containere med fissilt materiale, der transitopbevares på et enkelt sted, skal begrænses således, at den samlede sum af kritikalitetsindeks for gruppen ikke overstiger 50. Hver gruppe skal placeres i en afstand af mindst 6 m fra hinanden.
- (4.2) Hvis summen af kritikalitetsindeks på **en vogn** eller i en container overstiger 50 som tilladt ifølge tabel E ovenfor, skal opbevaring ske på en sådan måde, at der er en afstand på mindst 6 m til andre grupper af kolti, ekstra ydre emballager eller containere med fissilt materiale eller **andre vogne**, der transporterer radioaktivt materiale.
- (5) **Beskadigede eller utætte kolti, kontaminerede emballager**
- (5.1) Hvis det klart fremgår, at et kolti er beskadiget eller utæt, eller hvis et kolti formodes at være utæt eller beskadiget, skal adgangen til kolliet begrænses og kontamineringens omfang og det deraf følgende strålingsniveau så hurtigt som muligt vurderes af en dertil kvalificeret person. Vurderingen skal omfatte kolliet, **vognen**, de tilgrænsende af- og pålæsningsområder og om nødvendigt alt andet materiale, der blev transporteret med **vognen**.
- Hvis det er påkrævet, skal der træffes yderligere foranstaltninger til beskyttelse af mennesker, ejendom og miljøet i overensstemmelse med den kompetente myndigheds forskrifter for at begrænse følgerne af en sådan utæthed eller beskadigelse.

- (5.2) Beskadigede kolli eller utætte kolli, hvor udslippet af radioaktivt indhold overstiger de for normale transportforhold tilladte grænseværdier, kan under opsyn fjernes og anbringes på et acceptabelt midlertidigt opbevaringssted. De må ikke transporteres videre, før de er repareret eller istandsat og dekontamineret.
- (5.3) **Vogne** og udstyr, der regelmæssigt bruges til transport af radioaktivt materiale, skal periodisk kontrolleres for kontaminering. Hyppigheden af disse kontroller skal tilpasses efter sandsynligheden for kontaminering og det omfang, hvori der transporteres radioaktivt materiale.
- (5.4) Medmindre andet er foreskrevet i nedenstående punkt (5.5), skal alle **vogne** og alt udstyr og alle dele deraf, der under transport af radioaktivt materiale er blevet kontamineret over de i punkt 4.1.9.1.2 fastsatte grænseværdier, eller som viser et strålingsniveau på over 5 µSv/h på overfladen, så hurtigt som muligt dekontamineres af en dertil kvalificeret person. De må ikke genanvendes, så længe den løstsiddende kontaminering overstiger de i punkt 4.1.9.1.2 fastsatte grænseværdier, og strålingsniveauet som følge af den fastsiddende kontaminering på fladerne er 5 µSv/h eller derover på overfladen efter dekontaminering.
- (5.5) Containere, tanke, IBC'er og **vogne**, der anvendes til transport af uemballeret radioaktivt materiale under eneanvendelse, er undtaget fra kravene i ovenstående punkt (5.4) og punkt 4.1.9.1.4, alene med hensyn til de indvendige flader, og kun så længe de ikke benyttes til andet formål.
- (6) **Øvrige bestemmelser**
- Hvis forsendelsen ikke kan afleveres, skal den anbringes et sikkert sted, og den kompetente myndighed skal underrettes så hurtigt som muligt med henblik på anvisninger til videre foranstaltninger.

CW34 Inden transport af trykbeholdere skal det sikres, at trykket ikke er steget på grund af eventuel hydrogenudvikling.

CW35 Hvis der anvendes sække som enkeltemballager, skal de være tilstrækkeligt adskilt fra hinanden til at sikre bortledning af varme.

CW36 Kolli skal helst læsses i åbne eller ventilerede **vogne** eller åbne eller ventilerede containere. Hvis det ikke kan lade sig gøre, og kolli transporteres i andre lukkede **vogne** eller containere, skal dørene til **vognerne** eller containernes lastrum være mærket med følgende tekst, skrevet med mindst 25 mm høje bogstaver:

**«ADVARSEL
INGEN VENTILATION
ÅBNES FORSIGTIGT»**

Dette skal stå på et sprog, som afsenderen finder egnet.

Kapitel 7.6 Bestemmelser vedrørende forsendelse som ekspresgods

Efter artikel 5 § 1 i bilag C til COTIF må et stof eller en genstand kun modtages til transport og transporteres som ekspresgods*, når der for dette stof eller denne genstand i kapitel 3.2 tabel A kolonne (19) findes en særlig bestemmelse med en alfanumerisk kode, der begynder med bogstaverne «CE», og når de i denne kode angivne bestemmelser overholdes.

Følgende særlige bestemmelser finder anvendelse, når der i kapitel 3.2 tabel A kolonne (19) er angivet en alfanumerisk kode:

- CE1** Et kolli, som skal transporteres som ekspresgods, må ikke være tungere end 40 kg. Ekspresgodsforsendelserne må transporteres i vogne, i hvilke der samtidig kan finde befording af passagerer sted, dog kun op til en samlet vægt af 100 kg pr vogn.
- CE2** Et ekspresgods-kolli må ikke være tungere end 40 kg.
- CE3** Et ekspresgods-kolli må ikke være tungere end 50 kg.
- CE4** Et ekspresgods-kolli må ikke indeholde mere end 40 liter af dette stof, og kolliet må ikke være tungere end 50 kg.
- CE5** Et ekspresgods-kolli må ikke indeholde mere end 2 liter af dette stof.
- CE6** Et ekspresgods-kolli må ikke indeholde mere end 4 liter af dette stof.
- CE7** Et ekspresgods-kolli må ikke indeholde mere end 6 liter af dette stof.
- CE8** Et ekspresgods-kolli må ikke indeholde mere end 12 liter af dette stof.
- CE9** Et ekspresgods-kolli må ikke indeholde mere end 4 kg af dette stof.
- CE10** Et ekspresgods-kolli må ikke indeholde mere end 12 kg af dette stof.
- CE11** Et ekspresgods-kolli må ikke indeholde mere end 24 kg af dette stof.
- CE12** Dette stof skal, for at kunne transporteres som ekspresgods, være emballeret i beholdere, som ikke kan gå itu. Et ekspresgods-kolli med dette stof må ikke være tungere end 25 kg.
- CE13** Kun ædelmetalholdige uorganiske cyanider og blandinger heraf må transporteres som ekspresgods. I så tilfælde skal anvendes kombinationsemballager med inderemballage af glas, plast eller metal i henhold til underafsnit 6.1.4.21. Et ekspresgods-kolli må ikke indeholde mere end 2 kg af dette stof.
- CE14** Som ekspresgods må kun transporteres stoffer, for hvilke der *ikke* kræves en bestemt (konstant) omgivelsestemperatur.
Ved ekspresgodsbefordring af ikke-temperaturreguleringskrævende stoffer med denne kode skal følgende mængdebegrænsninger respekteres:
 - for stoffer, der ikke falder ind under UN 3373: indtil 50 ml væske pr kolli og indtil 50 g fast stof pr kolli.
 - for stoffer, der falder ind under UN 3373: op til de i emballeringsforskrift P 650 i underafsnit 4.1.4.1 angivne mængder.
 - for kropsdele og organer: et kolli må ikke være tungere end 50 kg.
- CE15** Summen af transportindeks for det i en bagagevogn eller i en passagervogns bagageafsnit befordrede ekspresgods må ikke overstige 10. Transportøren kan for kolli i klasse 7, kategori III-GUL fastsætte tidspunktet for indlevering af forsendelsen. Et ekspresgods-kolli må ikke være tungere end 50 kg.

* (DK-red): Ekspresgods er gods, som befordres i personførende tog. Mht. håndbagage, indskrevet rejsegods samt gods i eller oven på motorkøretøjer, se kapitel 7.7.

Kapitel 7.7 Befordring af farligt gods som håndbagage eller indskrevet rejsegods eller i eller oven på motor-køretøjer (bil på tog)

Anm.: Yderligere begrænsninger i jernbaneselskabernes transportbetingelser berøres ikke heraf.

Befordring af farligt gods som håndbagage, indskrevet rejsegods eller i eller oven på køretøjer (bil på tog) er tilladt, hvis det pågældende gods

- a) er emballeret til detailsalg og er beregnet til personlig brug, husholdningsbrug eller til fritids- eller sportsaktiviteter, forudsat at der er truffet foranstaltninger til at forebygge udslip af indholdet under normale transportforhold. Hvis det pågældende gods består af brandfarlige væsker, der transporteres i genopfyldelige beholdere påfyldt af eller for privatpersoner, må den samlede mængde ikke overstige 60 liter pr. beholder. Farligt gods i IBC'er, storeballager eller tanke anses ikke for at være emballeret til detailsalg ; eller
- b) er maskiner eller udstyr, der ikke er nævnt i RID, og som i deres indre eller funktionelle udstyr indeholder farligt gods, forudsat at der er truffet foranstaltninger til at forebygge udslip af indholdet under normale transportforhold; eller
- c) er genstand for transport udført af virksomheder, der som en biaktivitet i forhold til deres hovedaktivitet transporterer farligt gods, f.eks. leveringer til eller tilbageleveringer fra bygge- eller entreprenørarbejdspladser, eller i forbindelse med overvågning, reparation eller vedligeholdelse, i mængder på højst 450 liter pr. emballage og inden for de maksimalt tilladte mængder, der er angivet i underafsnit 1.1.3.6. Der skal træffes foranstaltninger til at forebygge udslip af indholdet under normale transportforhold. Disse undtagelser gælder ikke klasse 7. Transport, der udføres af ovennævnte virksomheder til deres egen forsyning eller som ekstern eller intern distribution, er ikke omfattet af denne undtagelse; eller
- d) transporteres af eller under tilsyn af de kompetente myndigheder for beredskabsindsatsen, for så vidt en sådan transport er nødvendig i forbindelse med beredskabsindsatsen, især for at inddæmme og bjærge farligt gods, som er omfattet af et uheld eller en ulykke, og flytte det til det nærmeste hensigtsmæssige og sikre sted; eller
- e) transporteres som led i en beredskabsindsats for at redde menneskeliv eller beskytte miljøet, forudsat at alle foranstaltninger er truffet for at sikre, at en sådan transport udføres på en fuldstændig sikker måde; eller
- f) består af gasser indeholdt i brændstoftankene i transporterede køretøjer. Brændstofhanen mellem gastank og motor skal være lukket, og den elektriske forbindelse skal være afbrudt; eller
- g) består af gasser indeholdt i det udstyr, der anvendes til driften af de køretøjer, der transporteres (f.eks. ildslukkere), herunder i reservedele (f.eks. luftfyldte dæk); eller
- h) består af gasser indeholdt i specialudstyr på de køretøjer, der transporteres, og som er nødvendige for driften af specialudstyret under transporten (køleanlæg, fisketanke, varmeapparater osv.), samt i ekstra beholdere til sådant udstyr eller i tomme urensede udsiftningsbeholdere, der transporteres i samme køretøj; eller
- i) består af gasser indeholdt i fødevarer (undtagen UN 1950), herunder kulsyreholdige drikke; eller
- j) består af gasser indeholdt i bolde beregnet til sport; eller
- k) består af gasser indeholdt i elpærer, forudsat at de er emballeret, så kasteffekten ved eventuelle revner i pæren forbliver i kolliet; eller

* (DK-red): Fritagelsen omfatter kun produkter til forbrugerens eget brug og kun med de angivne formål, dvs. ikke nogen form for erhvervmæssig transport eller anvendelse; herunder distribution, videresalg, industriel forarbejdning mv. Bemærk, at der kan være særlige restriktioner, bl.a. vedr. den transporterede mængde, f.eks. i bekendtgørelser, "Bestemmelser for Jernbane" (BJ'er), jernbanernes tariffer og forretningsbetingelser mv. RID's fritagelse tilsidesætter ikke disse restriktioner

- l) består af brændstof, der befinder sig i brændstoftankene på de køretøjer eller andre former for transportmidler (f.eks. både), der transporteres, og som er beregnet til disses fremdrift eller til drift af disses udstyr. Brændstofhanen mellem motoren eller udstyret og brændstoftanken skal være lukket under transporten, medmindre det er vigtigt, at udstyret forbliver i drift. Hvor det er relevant, skal køretøjerne eller andre befordringsmidler læsses oprejst og sikres mod at vælte; eller
- m) er undtaget ifølge en særlig bestemmelse i henhold til kolonne (6) i tabel A i kapitel 3.2, og hvis de opfylder undtagelsesbetingelserne i den særlige bestemmelse; eller
- n) er tomme urensede emballager, som har indeholdt stoffer hørende til klasse 2, 3, 4.1, 5.1, 6.1, 8 og 9, og hvis der er truffet passende foranstaltninger til at ophæve alle farerisici. Farerisici anses for at være ophævet, hvis der er truffet passende foranstaltninger til at ophæve alle de farerisici, der er tillagt klasse 1 - 9; eller
- o) er lithiumbatterier i udstyr, der anvendes til driften af det udstyr, som anvendes eller skal anvendes under transporten (f.eks. en bærbar pc).

RID2011 – SLUT

Forskrifter for prøvning af beholdere af plast

Dette kapitel er ikke en retlig forpligtende del af RID men vejledende forskrifter.

Retningslinier ad punkterne 6.1.5.2.7 og 6.5.6.3.6

Laboratoriemetoder til anvendelse på prøvestykker af det til beholderen anvendte polyethylen til påvisning af den kemiske kompatibilitet i overensstemmelse med definitionen i punkterne 6.1.5.2.6 og 6.5.6.3.5 med de stoffer (stoffer, blandinger og præparater), der er fyldt i beholderen sammenlignet med standardvæsker efter afsnit 6.1.6.

Anvendelse af de nedenfor beskrevne laboriemetoder A til C gør det muligt at bestemme de mulige nedbrydningsprocesser af plasten, stammende fra det ifyldte stof, sammenlignet med standardvæskens.

Undersøgelsesmetoden vælges ud fra den nedbrydningsproces, der kan forventes.

I det omfang, det ikke følger af fremstillingsmåden, fastslås:

- blødgøring, forårsaget af opsvulmning (laboriemetode A),
- revnedannelse som følge af spændinger (laboriemetode B),
- oxidering eller nedbrydning af molekyler (laboriemetode C),

på plasten ved hjælp af laboriemetoderne og sættes i forhold til de dertil svarende standardvæsker, hvis virkninger viser analoge tendenser.

Der skal hertil altid anvendes prøvestykker af samme tykkelse som nævnt i de angivne tolerancenormer.

Laboriemetode A

Forøgelse af massen ved opsvulmning bestemmes på flade prøvestykker, der stammer fra det til beholderen anvendte materiale, og som lagres ved 40 °C i det tilladte fyldgods samt i den standardvæske, der skal sammenlignes med.

Den masseændring, der skyldes opsvulmning, findes ved vejning af prøvestykker med prøvetykkelse på mindst 2 mm, efter en reaktionstid på 4 uger, og ellers efter en reaktionstid, der er tilstrækkelig lang til, at massen forbliver konstant.

Prøven udføres altid 3 gange, og resultatet findes som middelværdi for 3 prøvninger. Prøvestykkerne må kun bruges en gang.

Laboriemetode B (indtryk af dorn)

1. Kort beskrivelse

Ved hjælp af metoden med indtryk af en dorn undersøges det, hvorledes det til beholderen anvendte materiale af polyethylen med høj massefylde forholder sig til fyldgodset og den dertil hørende standardvæske, for så vidt denne opførsel kan blive påvirket af dannelsen af revner under spænding, med eller uden en samtidig opsvulmning på indtil 4%.

Med dette formål for øje forsynes prøvestykkerne med en boring og en kærv og forlagres først i det fyldgods, der skal undersøges, og i den dertil svarende standardvæske. Efter forlagringen trykkes en dorn med et fastlagt, større mål end boringens ind i boringen.

De således forberedte prøvestykker anbringes derefter i det fyldgods, der skal undersøges, samt i den dertil hørende standardvæske og udtages efter variable lagringsperioder. Derefter undersøges de for resttrækstyrke (fremgangsmåde 3.1) eller med henblik på at bestemme, hvor lang tid der går, inden de overrives (fremgangsmåde 3.2).

Ved sammenlignende måling med standardvæskerne "befugtningsopløsning", "eddikesyre", "n-butylacetatin-butylacetat-mættet befugtningsopløsning" eller "vand" fastslås, om beskadigelsesgraden med det fyldgods, der skal undersøges, er den samme, stærkere eller svagere.

2. Prøvestykker

2.1 Form og dimensioner

Prøvestykkernes form og anbefalede dimensioner fremgår af fig 1. For så vidt angår tykkelsen af prøvestykket, må afvigelsen ikke overstige $\pm 15\%$ i løbet af en måleserie.

En måleserie omfatter det fyldgods, der skal undersøges, og den dertil hørende standardvæske.

Figur 1.

Probekörper ohne Stift = prøvestykke uden dorn

Extrusionsrichtung = Extrusionsretning

Mindestwanddicke = Mindste tykkelse af prøvestykket



Abbildung 1

Probekörper ohne Stift

* Mindestwanddicke: 2 mm

2.2 Fremstilling

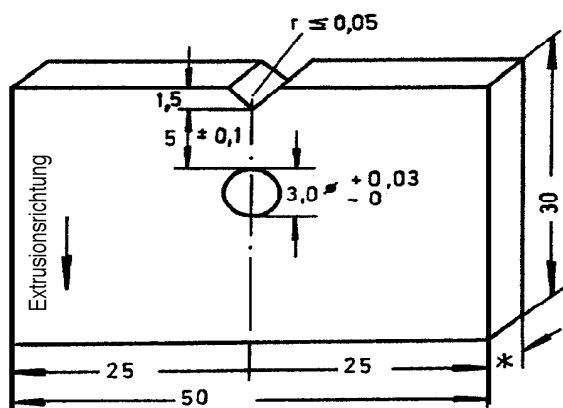
Prøvestykkerne til en måleserie kan udtages såvel af beholdere af samme konstruktionstype som af samme stykke ekstruderet halvfabrikata.

Hvis prøvestykkerne fremstilles ved udskæring, er den snitfladekvalitet, der opnås ved brug af en almindelig sav, tilstrækkelig. Grater, der opstår ved bearbejdning, skal dog fjernes fra den snitflade, hvori kærven senere skal anbringes. Kærven skal på prøvestykkerne placeres parallelt med ekstrusionsretningen.

I hvert prøvestykke skal der som vist i fig 1 bores et hul med en diameter på 3,0 mm (+ 0,03, - 0)

Derefter forsynes prøvestykkerne som vist i fig 1 med en spids kærve med en kærveradius på $\leq 0,05$ mm.

Afstanden mellem kærvebund og hulkant skal være 5 mm $\pm 0,1$ mm.

2.3 Antal prøvestykker

Til at bestemme resttrækstyrken efter afsnit 3.2 anvendes for hver lagringsperiode 10 prøvestykker. Under normale forhold arbejdes med mindst 5 lagerperioder.

Til at bestemme tiden inden overrivning af prøvestykkerne efter afsnit 3.3, skal der bruges i alt 15 prøvestykker.

2.4 Dorne

Målene på de 4 mm tykke dorne fremgår af fig 2.

a: Dorn til bestemmelse af resttrækstyrken

b: Dorn til bestemmelse af den tid, der går, inden prøvestykket rives over

Figur 2:

Materiale: Ikke rustende specialstål
Steigung = stigning
Poliert = poleret

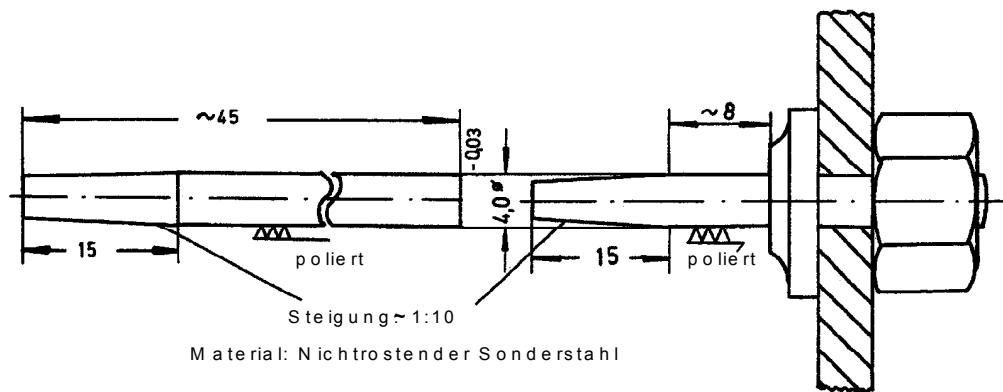

Til materiale til dornen anvendes fortrinsvis rustfrit stål (f eks X 12 Cr Si 17).
Til stoffer, der angriber dette stål, anvendes dorne af glas.

3. Fremgangsmåde ved prøvningen og resultatvurdering

3.1 Forlagring af prøvestykkerne

Inden dornen indføres, skal prøvestykkerne have været forlagret 21 dage ved $40 \text{ °C} \pm 1 \text{ °C}$ i den væske, der skal undersøges, og i standardvæsker. For så vidt angår standardvæske c) i henhold til afsnit 6.1.6.1, sker forlagringen i n-butylacetat.

3.2 Fremgangsmåde ved fastlægning af resttrækstyrkekurven 3.2.1 Udførelse

Man indfører først den koniske og derefter den cylindriske del af dornen som vist i fig 2 i boringen i prøvestykkerne, idet man undgår, at der dannes glideflader i hulkanten.

De således forberedte prøver nedsænkes derefter i lagerbeholdere, der er fyldt med den væske, der skal prøves, og bragt på en temperatur på 40 °C . De lagres i et varmeskab ved $40 \text{ °C} \pm 1 \text{ °C}$. Ved brug af standardvæske c) sker denne prøvning i en befugtningsopløsning, iblandet 2% n-butylacetat.

Tidsrummet mellem indføring af dornen i prøvestykkerne og påbegyndelsen af lagringen i prøvevæsken skal fastsættes og fastholdes konstant for en måleserie.

Oplagringstiden til bestemmelse af den tids- og prøvevæske-afhængige dannelse af spændingsrevner skal vælges således, at det med rimelig sikkerhed er muligt at fastslå en klar differentiering mellem resttrækstyrkekurven for de prøvede standardvæsker og de dertil henførte fyldgodsarter.

Umiddelbart efter at prøvestykkerne er udtaget af lagerbeholderne, fjernes dornen fra dem, og de rengøres for rester af prøvevæsken.

Efter afkøling til stuetemperatur deles prøvestykkerne ved et savsnit parallelt på den side, hvor kærven er, gennem boringen. Til yderligere prøvning anvendes så kun disse prøvestykkedele med kærven.

Højst 8 timer efter, at disse prøvestykkedele med kærven er udtaget af prøvningsvæsken, anbringes de i en trækprøvemaskine med et uniaksialt træk med en bevægelsehastighed (den bevægede klemmes hastighed) på 20 mm/min,

indtil de går itu. Maksimalkraften bestemmes derefter. Prøvning i trækforsøget sker ved stuetemperatur ($23 \text{ }^\circ\text{C} \pm 2 \text{ }^\circ\text{C}$) i henhold til ISO/R 527.

3.2.2 Resultatvurdering

Vurderingen til bestemmelse af prøvewæskens indflydelse omfatter bestemmelse af maksimalspændingen i de forlagrede, men uden indført dorn, prøvestykkedele som nulværdi og prøvens maksimalspænding efter lagerperioden ty ved $y \geq 5$ (dage). Efter omregning af disse maksimalspændinger for ty i % i forhold til nulværdien, indføres disse værdier i et diagram som vist i fig 3.

En sammenligning med de tilsvarende resttrækstyrkekurver fra målinger med standardvæskerne "befugtningsopløsning" eller "eddikesyre" eller "n-butylacetat/n-butylacetat-mættet befugtningsopløsning" eller "vand" viser så, om det undersøgte fyldgods udøver en stærkere, svagere eller slet ingen virkning på samme plast til beholdere (se fig 3).

Figur 3.

Spannungsrißprüfung (Stifteindrückmethode) = spændingsrevneprøvning (dorn indtrykningsmetode)

Füllgut = fyldgods

Standardflüssigkeit = standardvæske

Aggressiver = mere aggressivt

Weniger aggressiv als = mindre aggressivt end

Restzugfestigkeitskurven = resttrækstyrkekurver

Standzeit bis zum Durchreißen der Probekörper = tid indtil prøveemnerne revner

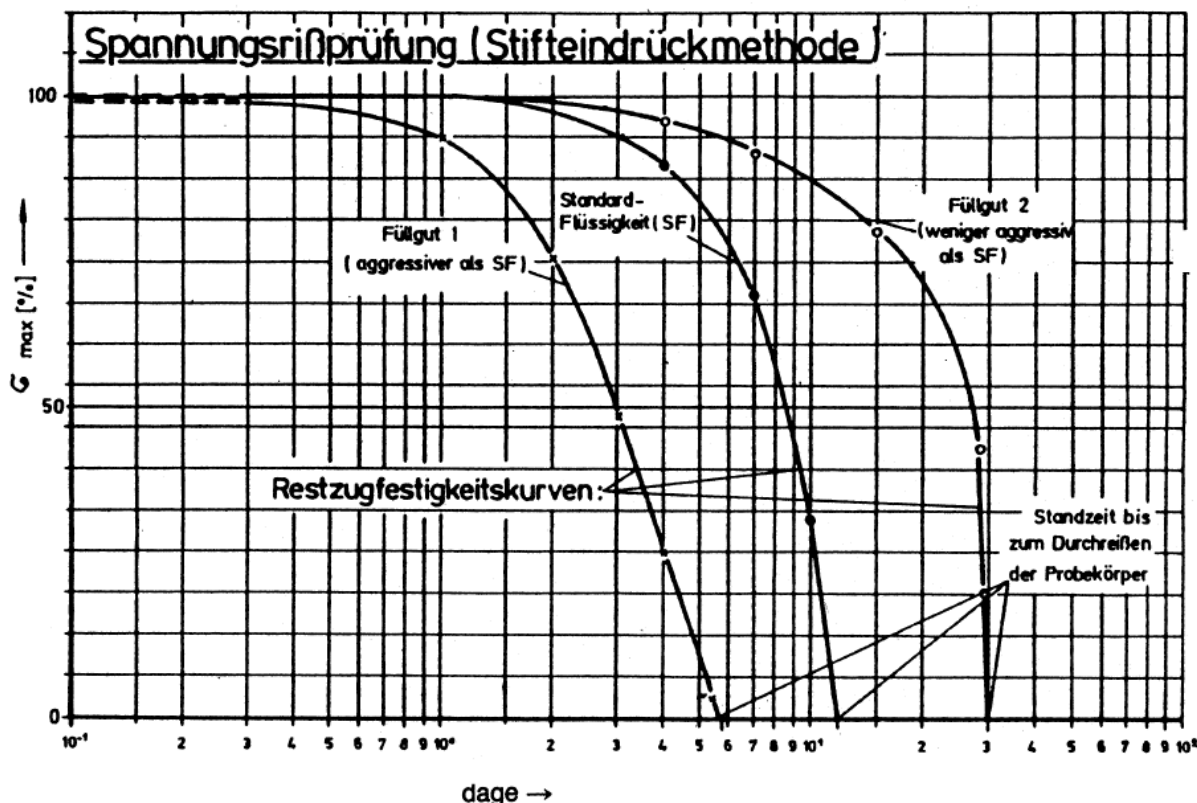

3.3 Fremgangsmåde til bestemmelse af den tid, der går, indtil prøvestykkerne gennemrives

3.3.1 Udførelse

15 prøvestykker bliver, hver for sig, og uden at der dannes glideflader, anbragt indtil anslag på 15 dorne efter fig 2b og anbragt i et glasier, der er fyldt med den pågældende prøvewæske og bragt på en temperatur på $40 \text{ }^\circ\text{C}$.

Prøvetemperaturen holdes konstant $\pm 1 \text{ }^\circ\text{C}$. Ved visuel iagttagelse konstateres gennemrivningen af prøvestykkerne for hver dorn. Revnen breder sig erfaringsmæssigt altid fra bunden af kærven til dornens overflade.

3.3.2 Resultatvurdering

Afgørende for vurderingen af resultatet er den tid TSF, der er gået indtil gennemrivning af 8 prøvestykker med standardvæsken. Det er ikke nødvendigt at afvente yderligere revnedannelse.

Vurderingen sker ved sammenligning med de med fyldgodset overrevne antat prøver. I løbet af det ovennævnte tidsrum TSF må der højst være tale om 8 overrevne prøver.

3.4 Forklaringer

Prøveparametrene "lagringstemperatur og "afstand mellem kærnbund og hulkant" er ved disse prøvningsfremgangsmåder valgt således, at der ved tilsvarende undersøgelser med standardvæskerne "befugtningsopløsning", "eddikesyre" og "n-butylacetat/n-butylacetat-mættet befugtningsopløsning" inden for en samlet prøvetid på ca 28 dage opnås relevante resultater. Til grund derfor lå et højmolekylært polyethylen med en tæthed på ca 0,952 g/cm³ og et smelteindeks (Melt Flow Rate 190 °C/21,6 kg belastning) på ca 2,0 g/10 min.

Da konklusionerne efter denne prøvningsforskrift altid skal være en relativ værdi, er det også muligt, hvis en kortere prøvningstid ønskes, at ændre ovennævnte prøvningsparametre inden for visse grænser. De skal da særskilt anføres i prøvningsrapporten.

4. Kriterier for et tilfredsstillende prøvningsresultat

4.1

Prøvningsresultatet efter laboratoriemetode A må ikke overstige 1% masseoptagelse ved opsvulmning, hvis man anvender standardvæske a), befugtningsopløsning, og standardvæske b), eddikesyre, til sammenligning.

Prøvningsresultatet efter laboratoriemetode A med det undersøgte fyldgods må ikke overstige masseoptagelsen ved opsvulmning med n-butylacetat (ca 4%), hvis man anvender standardvæske c), n-butylacetat/n-butylacetat-mættet befugtningsopløsning, til sammenligning.

4.2

Prøvningsresultatet efter laboratoriemetode B skal for det stof, der skal tillades, udvise det samme eller et længere tidsrum end det, den til sammenligning anvendte standardvæske udviser.

Laboratoriemetode C

Med henblik på at konstatere en mulig beskadigelse som følge af oxidering eller molekylær nedbrydning af den til beholderne anvendte plast af polyethylen med høj tæthed i overensstemmelse med punkterne 6.1.5.2.6 og 6.5.6.3.5 på grund af fyldgodset, bestemmes smelteindekset (Melt Flow Rate (MFR) 190 °C/21,6 kg belastning (Load) efter ISO 1133 - betingelse 7) på prøvestykker med en tykkelse, der svarer til konstruktionstypen, før og efter lagring af disse prøver i det fyldgods, der skal bedømmes.

Ved lagring af geometrisk ensartede prøver i standardvæske "salpetersyre 55%" efter punkt 6.1.6.1, bogstav e), og fastlægning af smelteindeks, fastlægges, om beskadigelsesgraden for det fyldgods, der skal tillades, er svagere, lig med eller stærkere.

Lagring af prøverne skal ske ved 40 °C, indtil det er muligt at foretage en endelig bedømmelse, dog maksimalt i 42 dage.

Hvis det fyldgods, der ønskes tilladt, efter laboratoriemetode A samtidig bevirker en opsvulmning gennem masseoptagelse på $\geq 1\%$, skal der for ikke at forfalske måleresultatet, for målingen af smelteindekset foretages en "gentørring" af prøven med samtidig massekontrol, f.eks. lagring i et vakuumbænk ved 50 °C indtil konstant masse, som regel ikke over 7 dage.

Kriterium for et tilfredsstillende prøvningsresultat

Forhøjelsen af smelteindekset for det til beholderen benyttede plast, der skyldes det fyldgods, der ønskes tilladt, må efter denne bestemmelsesmetode ikke overstige den ved brug af standardvæske "salpetersyre 55%" bevirkede ændring inklusive en prøvemethodisk tolerancegrænse på 15%.